



ประกาศองค์การบริหารส่วนจังหวัดสระบุรี  
เรื่อง ประกวดราคาจ้างก่อสร้างปรับปรุงอาคารสำนักงาน สำนักงาน ด้วยวิธีประกวดราคาอิเล็กทรอนิกส์  
(e-bidding)

องค์การบริหารส่วนจังหวัดสระบุรี มีความประสงค์จะประกวดราคาจ้างก่อสร้างปรับปรุงอาคารสำนักงาน สำนักงาน ด้วยวิธีประกวดราคาอิเล็กทรอนิกส์ (e-bidding) จำนวน ๑ โครงการ ราคากลางของงานจ้างก่อสร้าง ในการประกวดราคาครั้งนี้ เป็นเงินทั้งสิ้น ๔,๐๓๓,๑๙๔.๘๓ บาท (สี่ล้านสามหมื่นสามพันหนึ่งร้อยเก้าสิบสี่บาทแปดสิบสามสตางค์) ตามรายการ ดังนี้

เพื่อปรับปรุงอาคารสำนักงาน สำนักงาน ได้แก่ -งานปรับปรุงห้องน้ำบน-ล่าง -งานปรับปรุงห้องทำงาน - งานปรับปรุงห้องทดสอบ - งานปรับปรุงพื้น ฝ้าเพดาน งานระบบสุขาภิบาล - บ้ายโลโก้องค์การบริหารส่วนจังหวัดสระบุรี ฯลฯ ตามแบบแปลนขององค์การบริหารส่วนจังหวัดสระบุรี ที่ อ ๗/๒๕๖๖

ผู้ยื่นข้อเสนอจะต้องมีคุณสมบัติ ดังต่อไปนี้

๑. มีความสามารถตามกฎหมาย
๒. ไม่เป็นบุคคลล้มละลาย
๓. ไม่อยู่ระหว่างเลิกกิจการ
๔. ไม่เป็นบุคคลซึ่งอยู่ระหว่างถูกระงับการยื่นข้อเสนอหรือทำสัญญากับหน่วยงานของรัฐไว้ชั่วคราว เนื่องจากเป็นผู้ที่ไม่ผ่านเกณฑ์การประเมินผลการปฏิบัติงานของผู้ประกอบการตามระเบียบ ที่ รัฐมนตรีว่าการกระทรวงการคลังกำหนดตามที่ประกาศเผยแพร่ในระบบเครือข่ายสารสนเทศของกรมบัญชีกลาง
๕. ไม่เป็นบุคคลซึ่งถูกระงับชื่อไว้ในบัญชีรายชื่อผู้ทำงานและได้แจ้งเวียนชื่อให้เป็นผู้ทำงานของหน่วยงานของรัฐในระบบเครือข่ายสารสนเทศของกรมบัญชีกลาง ซึ่งรวมถึงนิติบุคคลที่ผู้ทำงานเป็นหุ้นส่วนผู้จัดการ กรรมการผู้จัดการ ผู้บริหาร ผู้มีอำนาจในการดำเนินงานในกิจการของนิติบุคคลนั้นด้วย
๖. มีคุณสมบัติและไม่มีลักษณะต้องห้ามตามที่คณะกรรมการนโยบายการจัดซื้อจัดจ้างและการบริหารพัสดุภาครัฐกำหนดในราชกิจจานุเบกษา
๗. เป็นนิติบุคคลผู้มีอาชีพรับจ้างงานที่ประกวดราคาอิเล็กทรอนิกส์ดังกล่าว

๘. ไม่เป็นผู้มีผลประโยชน์ร่วมกันกับผู้ยื่นข้อเสนอรายอื่นที่เข้ายื่นข้อเสนอให้แก่องค์การบริหารส่วนจังหวัดสระบุรี ณ วันประกาศประกวดราคาอิเล็กทรอนิกส์ หรือไม่เป็นผู้กระทำการอันเป็นการขัดขวางการแข่งขันราคาอย่างเป็นธรรม ในการประกวดราคาอิเล็กทรอนิกส์ครั้งนี้

๙. ไม่เป็นผู้ได้รับเอกสิทธิ์หรือความคุ้มกัน ซึ่งอาจปฏิเสธไม่ยอมขึ้นศาลไทย เว้นแต่รัฐบาลของผู้ยื่นข้อเสนอได้มีคำสั่งสละเอกสิทธิ์และความคุ้มกันเช่นนั้น

๑๐. ผู้ยื่นข้อเสนอต้องมีผลงานก่อสร้างประเภทเดียวกันกับผลงานที่ประกวดราคาจ้างก่อสร้างในวงเงินไม่น้อยกว่า ๑,๖๒๔,๐๐๐.๐๐ บาท (หนึ่งล้านหกแสนสองหมื่นสี่พันบาทถ้วน) และเป็นผลงานที่เป็นคู่สัญญาโดยตรงกับหน่วยงานของรัฐ หรือหน่วยงานเอกชนที่ องค์การบริหารส่วนจังหวัดสระบุรี เชื่อถือ

๑๑. ผู้ยื่นข้อเสนอที่ยื่นข้อเสนอในรูปแบบของ "กิจการร่วมค้า" ต้องมีคุณสมบัติดังนี้

กรณีที่ข้อตกลงระหว่างผู้เข้าร่วมค่างำหนดให้ผู้เข้าร่วมค้ายรายใดรายหนึ่งเป็นผู้เข้าร่วมค้าหลัก ข้อตกลงระหว่างผู้เข้าร่วมค้าจะต้องมีการกำหนดสัดส่วนหน้าที่และความรับผิดชอบในปริมาณงาน สิ่งของ หรือมูลค่าตามสัญญาของผู้เข้าร่วมค้าหลักมากกว่าผู้เข้าร่วมค้ายรายอื่นทุกราย

กรณีที่ข้อตกลงระหว่างผู้เข้าร่วมค่างำหนดให้ผู้เข้าร่วมค้ายรายใดรายหนึ่งเป็นผู้เข้าร่วมค้าหลัก กิจการร่วมค่านั้นต้องใช้ผลงานของผู้เข้าร่วมค้าหลักรายเดียวเป็นผลงานของกิจการร่วมค้าที่ยื่นข้อเสนอ

สำหรับข้อตกลงระหว่างผู้เข้าร่วมค้าที่ไม่ได้กำหนดให้ผู้เข้าร่วมค้ายรายใดเป็นผู้เข้าร่วมค้าหลัก ผู้เข้าร่วมค้ายทุกรายจะต้องมีคุณสมบัติครบถ้วนตามเงื่อนไขที่กำหนดไว้ในเอกสารเชิญชวน หรือหนังสือเชิญชวน

กรณีที่ข้อตกลงระหว่างผู้เข้าร่วมค่างำหนดให้มีการมอบหมายผู้เข้าร่วมค้ายรายใดรายหนึ่งเป็นผู้ยื่นข้อเสนอ ในนามกิจการร่วมค้า การยื่นข้อเสนอดังกล่าวไม่ต้องมีหนังสือมอบอำนาจ

สำหรับข้อตกลงระหว่างผู้เข้าร่วมค้าที่ไม่ได้กำหนดให้ผู้เข้าร่วมค้ายรายใดเป็นผู้ยื่นข้อเสนอผู้เข้าร่วมค้ายทุกรายจะต้องลงลายมือชื่อในหนังสือมอบอำนาจให้ผู้เข้าร่วมค้ายรายใดรายหนึ่งเป็นผู้ยื่นข้อเสนอในนามกิจการร่วมค้า

๑๒. ผู้ยื่นข้อเสนอต้องลงทะเบียนที่มีข้อมูลถูกต้องครบถ้วนในระบบจัดซื้อจัดจ้างภาครัฐด้วยอิเล็กทรอนิกส์ (Electronic Government Procurement : e-GP) ของกรมบัญชีกลาง

๑๓. ผู้ยื่นข้อเสนอต้องมีมูลค่าสุทธิของกิจการ ดังนี้

(๑) กรณีผู้ยื่นข้อเสนอเป็นนิติบุคคลที่จัดตั้งขึ้นตามกฎหมายไทยซึ่งได้จดทะเบียนเกินกว่า ๑ ปี ต้องมีมูลค่าสุทธิของกิจการ จากผลต่างระหว่างสินทรัพย์สุทธิหักด้วยหนี้สินสุทธิ ที่ปรากฏในงบแสดงฐานะการเงินที่มีการตรวจรับรองแล้ว ซึ่งจะต้องแสดงค่าเป็นบวก ๑ ปีสุดท้ายก่อนวันยื่นข้อเสนอ



ผู้ยื่นข้อเสนอสามารถจัดเตรียมเอกสารข้อเสนอได้ตั้งแต่วันที่ประกาศจนถึงวันเสนอราคา  
ผู้สนใจสามารถดูรายละเอียดได้ที่เว็บไซต์ [www.saraburipao.go.th](http://www.saraburipao.go.th) หรือ [www.gprocurement.go.th](http://www.gprocurement.go.th) หรือสอบถามทางโทรศัพท์หมายเลข ๐ ๓๖๖๗ ๙๗๗๘ ในวันและเวลาราชการ

ประกาศ ณ วันที่ มีนาคม พ.ศ. ๒๕๖๗



(นายธนภุต อัดทะสัมปณณะ)

รองนายกองค์การบริหารส่วนจังหวัด ปฏิบัติราชการแทน

นายกองค์การบริหารส่วนจังหวัดสระบุรี



เอกสารประกวดราคาจ้างก่อสร้างด้วยการประกวดราคาอิเล็กทรอนิกส์ (e-bidding)

เลขที่

ประกวดราคาจ้างก่อสร้างปรับปรุงอาคารสำนักงาน สำนักงาน ด้วยวิธีประกวดราคาอิเล็กทรอนิกส์ (e-bidding)

ตามประกาศ องค์การบริหารส่วนจังหวัดสระบุรี

ลงวันที่ มีนาคม ๒๕๖๗

องค์การบริหารส่วนจังหวัดสระบุรี ซึ่งต่อไปนี้เรียกว่า "องค์การบริหารส่วนจังหวัดสระบุรี" มีความประสงค์จะ ประกวดราคาจ้างก่อสร้างปรับปรุงอาคารสำนักงาน สำนักงาน ด้วยวิธีประกวดราคาอิเล็กทรอนิกส์ (e-bidding)

เพื่อปรับปรุงอาคารสำนักงาน สำนักงาน ได้แก่ -งานปรับปรุงห้องน้ำบน-ล่าง -งานปรับปรุงห้องทำงาน - งานปรับปรุงห้องทดสอบ -งานปรับปรุงพื้น ฝ้าเพดาน งานระบบสุขาภิบาล -ป้ายโลโก้องค์การบริหารส่วนจังหวัดสระบุรี ฯลฯ ตามแบบแปลนขององค์การบริหารส่วนจังหวัดสระบุรี ที่อ ๗/ ๒๕๖๖ โดยมีข้อแนะนำและข้อกำหนดดังต่อไปนี้

๑. เอกสารแนบท้ายเอกสารประกวดราคาอิเล็กทรอนิกส์

๑.๑ ร่างรายละเอียดขอบเขตของงานทั้งโครงการ (Terms of Reference : TOR)

๑.๒ แบบใบเสนอราคาที่กำหนดไว้ในระบบจัดซื้อจัดจ้างภาครัฐด้วยอิเล็กทรอนิกส์

๑.๓ แบบสัญญาจ้างก่อสร้าง

๑.๔ แบบหนังสือค้ำประกัน

(๑) หลักประกันสัญญา

๑.๕ สูตรการปรับราคา

๑.๖ บทนิยาม

(๑) ผู้ที่มีผลประโยชน์ร่วมกัน

(๒) การขัดขวางการแข่งขันอย่างเป็นธรรม

๑.๗ แบบบัญชีเอกสารที่กำหนดไว้ในระบบจัดซื้อจัดจ้างภาครัฐด้วยอิเล็กทรอนิกส์

(๑) บัญชีเอกสารส่วนที่ ๑

(๒) บัญชีเอกสารส่วนที่ ๒

๑.๘ แผนการใช้วัสดุที่ผลิตภายในประเทศและแผนการใช้เหล็กที่ผลิตภายในประเทศ

๑.๙ แผนการทำงาน

## ๒. คุณสมบัติของผู้ยื่นข้อเสนอ

๒.๑ มีความสามารถตามกฎหมาย

๒.๒ ไม่เป็นบุคคลล้มละลาย

๒.๓ ไม่อยู่ระหว่างเลิกกิจการ

๒.๔ ไม่เป็นบุคคลซึ่งอยู่ระหว่างถูกระงับการยื่นข้อเสนอหรือทำสัญญากับหน่วยงานของรัฐไว้ชั่วคราว เนื่องจากเป็นผู้ที่ไม่ผ่านเกณฑ์การประเมินผลการปฏิบัติงานของผู้ประกอบการตามระเบียบที่รัฐมนตรีว่าการกระทรวงการคลังกำหนดตามที่ประกาศเผยแพร่ในระบบเครือข่ายสารสนเทศของกรมบัญชีกลาง

๒.๕ ไม่เป็นบุคคลซึ่งถูกระงับชื่อไว้ในบัญชีรายชื่อผู้ทำงานและได้แจ้งเวียนชื่อให้เป็นผู้ทำงานของหน่วยงานของรัฐในระบบเครือข่ายสารสนเทศของกรมบัญชีกลาง ซึ่งรวมถึงนิติบุคคลที่ผู้ทำงานเป็นหุ้นส่วนผู้จัดการ กรรมการผู้จัดการ ผู้บริหาร ผู้มีอำนาจในการดำเนินงานในกิจการของนิติบุคคลนั้นด้วย

๒.๖ มีคุณสมบัติและไม่มีลักษณะต้องห้ามตามที่คณะกรรมการนโยบายการจัดซื้อจัดจ้าง และการบริหารพัสดุภาครัฐกำหนดในราชกิจจานุเบกษา

๒.๗ เป็นนิติบุคคลผู้มีอาชีพรับจ้างงานที่ประกวดราคาอิเล็กทรอนิกส์ดังกล่าว

๒.๘ ไม่เป็นผู้มีผลประโยชน์ร่วมกันกับผู้ยื่นข้อเสนอรายอื่นที่เข้ายื่นข้อเสนอให้แก่องค์การบริหารส่วนจังหวัดสระบุรี ณ วันประกาศประกวดราคาอิเล็กทรอนิกส์ หรือไม่เป็นผู้กระทำการอันเป็นการขัดขวาง การแข่งขันอย่างเป็นทางการประกวดราคาอิเล็กทรอนิกส์ครั้งนี้

๒.๙ ไม่เป็นผู้ได้รับเอกสิทธิ์หรือความคุ้มกัน ซึ่งอาจปฏิเสธไม่ยอมขึ้นศาลไทย เว้นแต่รัฐบาลของผู้ยื่นข้อเสนอได้มีคำสั่งให้สละเอกสิทธิ์และความคุ้มกันเช่นนั้น

๒.๑๐ ผู้ยื่นข้อเสนอต้องมีผลงานก่อสร้างประเภทเดียวกันกับผลงานที่ประกวดราคาจ้าง ก่อสร้างในวงเงินไม่น้อยกว่า ๑,๖๒๔,๐๐๐.๐๐ บาท (หนึ่งล้านหกแสนสองหมื่นสี่พันบาทถ้วน) และเป็นผลงานที่เป็นคู่สัญญาโดยตรงกับหน่วยงานของรัฐ หรือหน่วยงานเอกชนที่ องค์การบริหารส่วนจังหวัดสระบุรี เชื้อถือ

๒.๑๑ กิจการร่วมค้าที่ยื่นข้อเสนอในรูปแบบของ "กิจการร่วมค้า" ต้องมีคุณสมบัติดังนี้  
กรณีที่ข้อตกลงระหว่างผู้เข้าร่วมค้ากำหนดให้ผู้เข้าร่วมค้ารายใดรายหนึ่งเป็นผู้เข้าร่วมค้าหลัก ข้อตกลงระหว่างผู้เข้าร่วมค้าจะต้องมีการกำหนดสัดส่วนหน้าที่และความรับผิดชอบในปริมาณงาน สิ่งของหรือมูลค่าตามสัญญาของผู้เข้าร่วมค้าหลักมากกว่าผู้เข้าร่วมค้ารายอื่นทุกราย

กรณีที่ข้อตกลงระหว่างผู้เข้าร่วมค้ากำหนดให้ผู้เข้าร่วมค้ารายใดรายหนึ่งเป็นผู้เข้าร่วมค้าหลัก กิจการร่วมค่านั้นต้องใช้ผลงานของผู้เข้าร่วมค้าหลักรายเดียวเป็นผลงานของกิจการร่วมค้าที่ยื่นข้อเสนอ

สำหรับข้อตกลงระหว่างผู้เข้าร่วมค้าที่ไม่ได้กำหนดให้ผู้เข้าร่วมค้ารายใดเป็นผู้เข้าร่วมค้าหลัก ผู้เข้าร่วมค้าทุกรายจะต้องมีคุณสมบัติครบถ้วนตามเงื่อนไขที่กำหนดไว้ในเอกสารเชิญชวน หรือหนังสือเชิญชวน

กรณีที่ข้อตกลงระหว่างผู้เข้าร่วมคำกำหนดให้มีการมอบหมายผู้เข้าร่วมคำรายใด รายหนึ่งเป็นผู้ยื่นข้อเสนอ ในนามกิจการร่วมค้า การยื่นข้อเสนอดังกล่าวไม่ต้องมีหนังสือมอบอำนาจ

สำหรับข้อตกลงระหว่างผู้เข้าร่วมคำที่ไม่ได้กำหนดให้ผู้เข้าร่วมคำรายใดเป็นผู้ยื่น ข้อเสนอ ผู้เข้าร่วมคำทุกรายจะต้องลงลายมือชื่อในหนังสือมอบอำนาจให้ผู้เข้าร่วมคำรายใดรายหนึ่งเป็นผู้ยื่น ข้อเสนอ ในนามกิจการร่วมค้า

๒.๑๒ ผู้ยื่นข้อเสนอต้องลงทะเบียนที่มีข้อมูลถูกต้องครบถ้วนในระบบจัดซื้อจัดจ้างภาครัฐด้วย อิเล็กทรอนิกส์ (Electronic Government Procurement : e-GP) ของกรมบัญชีกลาง

๒.๑๓ ผู้ยื่นข้อเสนอต้องมีมูลค่าสุทธิของกิจการ ดังนี้

(๑) กรณีผู้ยื่นข้อเสนอเป็นนิติบุคคลที่จัดตั้งขึ้นตามกฎหมายไทยซึ่งได้จดทะเบียนเกินกว่า ๑ ปี ต้องมีมูลค่าสุทธิของกิจการ จากผลต่างระหว่างสินทรัพย์สุทธิหักด้วยหนี้สินสุทธิ ที่ปรากฏในงบแสดงฐานะการเงินที่มีการตรวจรับรองแล้ว ซึ่งจะต้องแสดงค่าเป็นบวก ๑ ปีสุดท้ายก่อนวันยื่นข้อเสนอ

(๒) กรณีผู้ยื่นข้อเสนอเป็นนิติบุคคลที่จัดตั้งขึ้นตามกฎหมายไทย ซึ่งยังไม่มีงบแสดงฐานะการเงินกับกรมพัฒนาธุรกิจการค้า ให้พิจารณาการกำหนดมูลค่าของทุนจดทะเบียน โดยผู้ยื่นข้อเสนอจะต้องมีทุนจดทะเบียนที่เรียกชำระมูลค่าหุ้นแล้ว ณ วันที่ยื่นข้อเสนอ ไม่ต่ำกว่า ๑ ล้านบาท

(๓) สำหรับการจัดซื้อจัดจ้างครั้งหนึ่งที่มีวงเงินเกิน ๕๐๐,๐๐๐ บาทขึ้นไป กรณีผู้ยื่นข้อเสนอเป็นบุคคลธรรมดา โดยพิจารณาจากหนังสือรับรองบัญชีเงินฝาก ไม่เกิน ๙๐ วันก่อนวันยื่นข้อเสนอ โดยต้องมีเงินฝากคงเหลือในบัญชีธนาคารเป็นมูลค่า ๑ ใน ๔ ของมูลค่างบประมาณของโครงการหรือรายการที่ยื่นข้อเสนอในแต่ละครั้ง และหากเป็นผู้ชนะการจัดซื้อจัดจ้างหรือเป็นผู้ได้รับการคัดเลือกจะต้องแสดงบัญชีเงินฝากที่มีมูลค่าดังกล่าวอีกครั้งหนึ่งในวันลงนามในสัญญา

(๔) กรณีที่ผู้ยื่นข้อเสนอไม่มีมูลค่าสุทธิของกิจการหรือทุนจดทะเบียน หรือมีแต่ไม่เพียงพอที่จะ เข้ายื่นข้อเสนอ ผู้ยื่นข้อเสนอสามารถขอวงเงินสินเชื่อ โดยต้องมีวงเงินสินเชื่อ ๑ ใน ๔ ของมูลค่างบประมาณของโครงการหรือรายการที่ยื่นข้อเสนอในครั้งนั้น (สินเชื่อที่ธนาคารภายในประเทศ หรือบริษัทเงินทุนหรือบริษัทเงินทุนหลักทรัพย์ที่ได้รับอนุญาตให้ประกอบกิจการเงินทุนเพื่อการพาณิชย์ และประกอบธุรกิจค้าประกันตามประกาศของธนาคารแห่งประเทศไทย ตามรายชื่อบริษัทเงินทุนที่ธนาคารแห่งประเทศไทยแจ้งเวียนให้ทราบ โดยพิจารณาจากยอดเงินรวมของวงเงินสินเชื่อที่สำนักงานใหญ่รับรอง หรือที่สำนักงานสาขารับรอง (กรณีได้รับมอบอำนาจจากสำนักงานใหญ่) ซึ่งออกให้แก่ผู้ยื่นข้อเสนอ นับถึงวันยื่นข้อเสนอไม่เกิน ๙๐ วัน)

(๕) กรณีตาม (๑) - (๔) ยกเว้นสำหรับกรณีดังต่อไปนี้

(๕.๑) กรณีที่ผู้ยื่นข้อเสนอเป็นหน่วยงานของรัฐ

(๕.๒) นิติบุคคลที่จัดตั้งขึ้นตามกฎหมายไทยที่อยู่ระหว่างการฟื้นฟูกิจการ

ตามพระราชบัญญัติล้มละลาย (ฉบับที่ ๑๐) พ.ศ. ๒๕๖๑

(๕.๓) งานจ้างก่อสร้าง ที่กรมบัญชีกลางได้ขึ้นทะเบียนผู้ประกอบการงานก่อสร้างแล้ว และงานจ้างก่อสร้างที่หน่วยงานของรัฐได้มีการจัดทำบัญชีผู้ประกอบการงานก่อสร้างที่มีคุณสมบัติเบื้องต้นไว้แล้ว ก่อนวันที่พระราชบัญญัติการจัดซื้อจัดจ้างและการบริหารพัสดุภาครัฐมีผลใช้บังคับ

### ๓. หลักฐานการยื่นข้อเสนอ

ผู้ยื่นข้อเสนอจะต้องเสนอเอกสารหลักฐานยื่นมาพร้อมกับการเสนอราคาทางระบบจัดซื้อจัดจ้างภาครัฐด้วยอิเล็กทรอนิกส์ โดยแยกเป็น ๒ ส่วน คือ

#### ๓.๑ ส่วนที่ ๑ อย่างน้อยต้องมีเอกสารดังต่อไปนี้

(๑) ในกรณีผู้ยื่นข้อเสนอเป็นนิติบุคคล

(ก) ห้างหุ้นส่วนสามัญหรือห้างหุ้นส่วนจำกัด ให้ยื่นสำเนาหนังสือรับรองการจดทะเบียนนิติบุคคล บัญชีรายชื่อหุ้นส่วนผู้จัดการ ผู้มีอำนาจควบคุม (ถ้ามี)

(ข) บริษัทจำกัดหรือบริษัทมหาชนจำกัด ให้ยื่นสำเนาหนังสือรับรองการจดทะเบียนนิติบุคคล หนังสือบริคณห์สนธิ บัญชีรายชื่อกรรมการผู้จัดการ ผู้มีอำนาจควบคุม (ถ้ามี) และบัญชีผู้ถือหุ้นรายใหญ่ (ถ้ามี)

(๒) ในกรณีผู้ยื่นข้อเสนอเป็นบุคคลธรรมดาหรือคณะบุคคลที่มีโชินิติบุคคล ให้ยื่นสำเนาบัตรประจำตัวประชาชนของผู้ยื่น ข้อเสนอข้อตกลงที่แสดงถึงการเข้าเป็นหุ้นส่วน (ถ้ามี) สำเนาบัตรประจำตัวประชาชนของผู้เป็นหุ้นส่วน หรือสำเนาหนังสือเดินทางของผู้เป็นหุ้นส่วนที่ได้ถือสัญชาติไทย

(๓) ในกรณีผู้ยื่นข้อเสนอเป็นผู้ยื่นข้อเสนอร่วมกันในฐานะเป็นผู้ร่วมค้า ให้ยื่นสำเนาสัญญาของการเข้าร่วมค้า และเอกสารตามที่ระบุไว้ใน (๑) หรือ (๒) ของผู้ร่วมค้า แล้วแต่กรณี

(๔) ผู้ยื่นข้อเสนอต้องแสดงหลักฐานเกี่ยวกับมูลค่าสุทธิของกิจการ ดังนี้

(๔.๑) ในกรณีผู้ยื่นข้อเสนอเป็นนิติบุคคล ให้ยื่นงบแสดงฐานะการเงินที่มีการรับรองแล้ว ๑ ปีสุดท้ายก่อนวันยื่นข้อเสนอ โดยให้ยื่นขณะเข้าเสนอราคา

(๔.๒) ในกรณีผู้ยื่นข้อเสนอเป็นบุคคลธรรมดา ให้ยื่นหนังสือรับรองบัญชีเงินฝาก ไม่เกิน ๙๐ วัน ก่อนวันยื่นข้อเสนอ โดยให้ยื่นขณะเข้าเสนอราคา และจะต้องแสดงหนังสือรับรองบัญชีเงินฝากที่มีมูลค่าดังกล่าวอีกครั้งหนึ่งในวันลงนามในสัญญา

(๔.๓) กรณีที่ผู้ยื่นข้อเสนอไม่มีมูลค่าสุทธิของกิจการและทุนจดทะเบียน หรือมีแต่ไม่เพียงพอที่จะเข้ายื่นข้อเสนอ ให้ยื่นสำเนาหนังสือรับรองวงเงินสินเชื่อ (สินเชื่อที่ธนาคารภายในประเทศหรือบริษัทเงินทุนหรือบริษัทเงินทุนหลักทรัพย์ที่ได้รับอนุญาตให้ประกอบกิจการเงินทุนเพื่อการพาณิชย์และประกอบธุรกิจค้าประกัน ตามประกาศของธนาคารแห่งประเทศไทย ตามรายชื่อบริษัทเงินทุนที่ธนาคารแห่งประเทศไทยแจ้งเวียนให้ทราบ โดยพิจารณาจากยอดเงินรวมของวงเงินสินเชื่อที่สำนักงานใหญ่รับรองหรือที่สำนักงานสาขารับรอง (กรณีได้รับมอบอำนาจจากสำนักงานใหญ่) ซึ่งออกให้แก่ผู้ยื่นข้อเสนอ นับถึงวันยื่นข้อเสนอไม่เกิน ๙๐ วัน)



- (๕) สำเนาใบจดทะเบียนห้างหุ้นส่วนบริษัท พร้อมรับรองสำเนาถูกต้อง
- (๖) สำเนาใบทะเบียนภาษีมูลค่าเพิ่ม พร้อมรับรองสำเนาถูกต้อง
- (๗) บัญชีเอกสารส่วนที่ ๑ ทั้งหมดที่ได้ยื่นพร้อมกับการเสนอราคาทางระบบจัด

ซื้อจัดจ้างภาครัฐด้วยอิเล็กทรอนิกส์ ตามแบบในข้อ ๑.๗ (๑) โดยไม่ต้องแนบในรูปแบบ PDF File (Portable Document Format)

ทั้งนี้ เมื่อผู้ยื่นข้อเสนอดำเนินการแนบไฟล์เอกสารตามบัญชีเอกสารส่วนที่ ๑ ครบถ้วน ถูกต้องแล้ว ระบบจัดซื้อจัดจ้างภาครัฐด้วยอิเล็กทรอนิกส์จะสร้างบัญชีเอกสารส่วนที่ ๑ ตามแบบในข้อ ๑.๗ (๑) ให้โดยผู้ยื่นข้อเสนอไม่ต้องแนบบัญชีเอกสารส่วนที่ ๑ ดังกล่าวในรูปแบบ PDF File (Portable Document Format)

### ๓.๒ ส่วนที่ ๒ อย่างน้อยต้องมีเอกสารดังต่อไปนี้

(๑) ในกรณีที่ผู้ยื่นข้อเสนอมอบอำนาจให้บุคคลอื่นกระทำการแทนให้แนบหนังสือมอบอำนาจซึ่งติดอากรแสตมป์ตามกฎหมาย โดยมีหลักฐานแสดงตัวตนของผู้มอบอำนาจและผู้รับมอบอำนาจ ทั้งนี้หากผู้รับมอบอำนาจเป็นบุคคลธรรมดาต้องเป็นผู้ที่บรรลุนิติภาวะตามกฎหมายแล้วเท่านั้น

(๒) สำเนาหนังสือรับรองผลงานก่อสร้าง

(๓) สำเนาใบขึ้นทะเบียนผู้ประกอบการวิสาหกิจขนาดกลางและขนาดย่อม (SMEs) (ถ้ามี)

(๔) บัญชีเอกสารส่วนที่ ๒ ทั้งหมดที่ได้ยื่นพร้อมกับการเสนอราคาทางระบบจัดซื้อจัดจ้างภาครัฐด้วยอิเล็กทรอนิกส์ตามแบบในข้อ ๑.๗ (๒) โดยไม่ต้องแนบในรูปแบบ PDF File (Portable Document Format)

ทั้งนี้ เมื่อผู้ยื่นข้อเสนอดำเนินการแนบไฟล์เอกสารตามบัญชีเอกสารส่วนที่ ๒ ครบถ้วน ถูกต้องแล้ว ระบบจัดซื้อจัดจ้างภาครัฐด้วยอิเล็กทรอนิกส์จะสร้างบัญชีเอกสารส่วนที่ ๒ ตามแบบในข้อ ๑.๗ (๒) ให้โดยผู้ยื่นข้อเสนอไม่ต้องแนบบัญชีเอกสารส่วนที่ ๒ ดังกล่าวในรูปแบบ PDF File (Portable Document Format)

## ๔. การเสนอราคา

๔.๑ ผู้ยื่นข้อเสนอต้องยื่นข้อเสนอ และเสนอราคาทางระบบจัดซื้อจัดจ้างภาครัฐด้วยอิเล็กทรอนิกส์ตามที่กำหนดไว้ในเอกสารประกวดราคาอิเล็กทรอนิกส์นี้ โดยไม่มีเงื่อนไขใดๆ ทั้งสิ้น และจะต้องกรอกข้อความให้ถูกต้องครบถ้วน พร้อมทั้งหลักฐานแสดงตัวตนและทำการยืนยันตัวตนของผู้ยื่นข้อเสนอ โดยไม่ต้องแนบบใบเสนอราคาในรูปแบบ PDF File (Portable Document Format)

๔.๒ ให้ผู้ยื่นข้อเสนอกรอกรายละเอียดการเสนอราคาในใบเสนอราคาตามแนบเอกสารประกวดราคาจ้างก่อสร้างด้วยวิธีประกวดราคาอิเล็กทรอนิกส์ (e-bidding) ข้อ ๑.๒ ให้ครบถ้วน โดยไม่ต้องยื่น ใบแจ้งปริมาณงานและราคาและใบบัญชีรายการก่อสร้าง ในรูปแบบ PDF File (Portable Document Format)

ในการเสนอราคาให้เสนอราคาเป็นเงินบาทและเสนอราคาได้เพียงครั้งเดียวและราคาเดียว โดยเสนอราคารวม หรือราคาต่อหน่วย หรือราคาต่อรายการ ตามเงื่อนไขที่ระบุไว้ท้ายใบเสนอราคาให้ถูกต้อง ทั้งนี้ ราคารวมที่เสนอจะต้องตรงกันทั้งตัวเลขและตัวหนังสือ ถ้าตัวเลขและตัวหนังสือไม่ตรงกัน ให้ถือตัวหนังสือเป็นสำคัญ โดยคิดราคารวมทั้งสิ้นซึ่งรวมค่าภาษีมูลค่าเพิ่ม ภาษีอากรอื่น และค่าใช้จ่ายที่ส่งไปแล้ว

ราคาที่เสนอจะต้องเสนอกำหนดยื่นราคาไม่น้อยกว่า ๒๔๐ วัน ตั้งแต่วันเสนอราคาโดยภายในกำหนดยื่นราคา ผู้ยื่นข้อเสนอต้องรับผิดชอบราคาที่ตนได้เสนอไว้และจะถอนการเสนอราคามีได้

๔.๓ ผู้ยื่นข้อเสนอจะต้องเสนอกำหนดเวลาดำเนินการก่อสร้างแล้วเสร็จไม่เกิน ๑๘๐ วัน นับถัดจากวันลงนามในสัญญาจ้าง หรือวันที่ได้รับหนังสือแจ้งจาก องค์การบริหารส่วนจังหวัดสระบุรี ให้เริ่มทำงาน

๔.๔ ก่อนเสนอราคา ผู้ยื่นข้อเสนอควรตรวจร่างสัญญา ร่างรายละเอียดขอบเขตของงานทั้งโครงการ (Terms of Reference : TOR) ให้ถี่ถ้วนและเข้าใจเอกสารประกวดราคาจ้างอิเล็กทรอนิกส์ทั้งหมดเสียก่อนที่จะตกลงยื่นข้อเสนอตามเงื่อนไขในเอกสารประกวดราคาจ้างอิเล็กทรอนิกส์

๔.๕ ผู้ยื่นข้อเสนอจะต้องยื่นข้อเสนอและเสนอราคาทางระบบจัดซื้อจัดจ้างภาครัฐด้วย อิเล็กทรอนิกส์ในวันที่ ระหว่างเวลา น. ถึง น. และเวลาในการเสนอราคาให้ถือตามเวลาของระบบจัดซื้อจัดจ้างภาครัฐด้วยอิเล็กทรอนิกส์เป็นเกณฑ์

เมื่อพ้นกำหนดเวลายื่นข้อเสนอและเสนอราคาแล้ว จะไม่รับเอกสารการยื่นข้อเสนอ และการเสนอราคาใดๆ โดยเด็ดขาด

๔.๖ ผู้ยื่นข้อเสนอต้องจัดทำเอกสารสำหรับใช้ในการเสนอราคาในรูปแบบไฟล์เอกสาร ประเภท PDF File (Portable Document Format) โดยผู้ยื่นข้อเสนอต้องเป็นผู้รับผิดชอบตรวจสอบความครบถ้วน ถูกต้อง และชัดเจนของเอกสาร PDF File ก่อนที่จะยืนยันการเสนอราคา แล้วจึงส่งข้อมูล (Upload) เพื่อเป็นการเสนอราคาให้แก่องค์การบริหารส่วนจังหวัดสระบุรี ผ่านทางระบบจัดซื้อจัดจ้างภาครัฐด้วยอิเล็กทรอนิกส์

๔.๗ คณะกรรมการพิจารณาผลการประกวดราคาอิเล็กทรอนิกส์จะดำเนินการตรวจสอบ คุณสมบัติของผู้ยื่นข้อเสนอแต่ละรายว่า เป็นผู้ยื่นข้อเสนอที่มีผลประโยชน์ร่วมกันกับผู้ยื่นเสนอรายอื่นตามข้อ ๑.๖ (๑) หรือไม่ หากปรากฏว่าผู้ยื่นเสนอรายใดเป็นผู้ยื่นข้อเสนอที่มีผลประโยชน์ร่วมกันกับผู้ยื่นข้อเสนอรายอื่น คณะกรรมการฯ จะตัดรายชื่อผู้ยื่นเสนอราคาที่มีผลประโยชน์ร่วมกันนั้นออกจากการเป็นผู้ยื่นข้อเสนอ

หากปรากฏต่อคณะกรรมการพิจารณาผลการประกวดราคาอิเล็กทรอนิกส์ว่า ก่อนหรือ  
ในขณะที่มีการพิจารณาข้อเสนอ มีผู้ยื่นข้อเสนอรายใดกระทำการอันเป็นการขัดขวางการแข่งขันอย่างเป็น  
ธรรมตาม ข้อ ๑.๖ (๒) และคณะกรรมการฯ เชื่อว่ามีการกระทำอันเป็นการขัดขวางการแข่งขันอย่างเป็นธรรม  
คณะกรรมการฯ จะตัดรายชื่อผู้ยื่นข้อเสนอรายนั้นออกจากการเป็นผู้ยื่นข้อเสนอ และองค์การบริหารส่วน  
จังหวัดสระบุรี จะพิจารณาลงโทษผู้ยื่นข้อเสนอดังกล่าวเป็นผู้ทำงาน เว้นแต่ องค์การบริหารส่วนจังหวัดสระบุรี  
จะพิจารณาเห็นว่า ผู้ยื่นข้อเสนอรายนั้น มิใช่เป็นผู้ริเริ่มให้มีการกระทำดังกล่าวและได้ให้ความร่วมมือเป็น  
ประโยชน์ต่อการพิจารณาขององค์การบริหารส่วนจังหวัดสระบุรี

๔.๘ ผู้ยื่นข้อเสนอจะต้องปฏิบัติ ดังนี้

- (๑) ปฏิบัติตามเงื่อนไขที่ระบุไว้ในเอกสารประกวดราคาอิเล็กทรอนิกส์
- (๒) ราคาที่เสนอจะต้องเป็นราคาที่รวมภาษีมูลค่าเพิ่ม และภาษีอื่นๆ (ถ้ามี)  
รวมค่าใช้จ่ายที่ส่งปวงไว้ด้วยแล้ว
- (๓) ผู้ยื่นข้อเสนอจะต้องลงทะเบียนเพื่อเข้าสู่กระบวนการเสนอราคา ตามวัน  
เวลา ที่กำหนด
- (๔) ผู้ยื่นข้อเสนอจะถอนการเสนอราคาที่เสนอแล้วไม่ได้
- (๕) ผู้ยื่นข้อเสนอต้องศึกษาและทำความเข้าใจในระบบและวิธีการเสนอราคา

ด้วยวิธีประกวดราคาอิเล็กทรอนิกส์ ของกรมบัญชีกลางที่แสดงไว้ในเว็บไซต์ [www.gprocurement.go.th](http://www.gprocurement.go.th)

๔.๙ คู่สัญญาต้องจัดทำแผนการทำงานมาให้ภายใน ๓ วัน นับถัดจากวันลงนามใน  
สัญญา โดยจัดทำแผนการทำงานตามเอกสารแนบท้ายเอกสารประกวดราคาอิเล็กทรอนิกส์ เว้นแต่เป็นกรณี  
สัญญาที่มีวงเงินไม่เกิน ๕๐๐,๐๐๐ บาททั้งนี้ แผนการทำงานให้ถือเป็นเอกสารส่วนหนึ่งของสัญญา

๔.๑๐ ผู้ยื่นข้อเสนอที่เป็นผู้ชนะการเสนอราคาต้องจัดทำแผนการใช้วัสดุที่ผลิตใน  
ประเทศและแผนการใช้เหล็กที่ผลิตในประเทศ โดยยื่นให้หน่วยงานของรัฐภายใน ๖๐ วัน นับถัดจากวันลงนาม  
ในสัญญา

## ๕. หลักเกณฑ์และสิทธิในการพิจารณา

๕.๑ การพิจารณาผลการยื่นข้อเสนอประกวดราคาอิเล็กทรอนิกส์ครั้งนี้ องค์การ  
บริหารส่วนจังหวัดสระบุรีจะพิจารณาดัดสินโดยใช้หลักเกณฑ์ ราคา

๕.๒ การพิจารณาผู้ชนะการยื่นข้อเสนอ  
กรณีใช้หลักเกณฑ์ราคาในการพิจารณาผู้ชนะการยื่นข้อเสนอ องค์การบริหาร  
ส่วนจังหวัดสระบุรี จะพิจารณาจาก ราคารวม

๕.๓ หากผู้ยื่นข้อเสนอรายใดมีคุณสมบัติไม่ถูกต้องตามข้อ ๒ หรือยื่นหลักฐานการยื่น  
ข้อเสนอไม่ถูกต้อง หรือไม่ครบถ้วนตามข้อ ๓ หรือยื่นข้อเสนอไม่ถูกต้องตามข้อ ๔ แล้ว คณะกรรมการ  
พิจารณาผล การประกวดราคาอิเล็กทรอนิกส์จะไม่รับพิจารณาข้อเสนอของผู้ยื่นข้อเสนอรายนั้น เว้นแต่ ผู้ยื่น  
ข้อเสนอรายใดเสนอเอกสารทางเทคนิคหรือรายละเอียดคุณลักษณะเฉพาะของวัสดุที่จะจ้างไม่ครบถ้วน หรือ  
เสนอรายละเอียดแตกต่างไปจากเงื่อนไขที่องค์การบริหารส่วนจังหวัดสระบุรีกำหนดไว้ในประกาศและเอกสาร

ประกวดราคาอิเล็กทรอนิกส์ ในส่วนที่มีใช้สาระสำคัญและความต่างนั้น ไม่มีผลทำให้เกิดการได้เปรียบเสียเปรียบ ต่อผู้ยื่นข้อเสนอรายอื่น หรือเป็นการผิดพลาดเล็กน้อย คณะกรรมการฯ อาจพิจารณาผ่อนปรนการตัดสิทธิ ผู้ยื่นข้อเสนอรายนั้น

๕.๔ องค์การบริหารส่วนจังหวัดสระบุรีสงวนสิทธิ์ไม่พิจารณาข้อเสนอของผู้ยื่นข้อเสนอโดยไม่มี การผ่อนผัน ในกรณีดังต่อไปนี้

(๑) ไม่กรอกชื่อผู้ยื่นข้อเสนอในการเสนอราคาทางระบบจัดซื้อจัดจ้าง ด้วยอิเล็กทรอนิกส์

(๒) เสนอรายละเอียดแตกต่างไปจากเงื่อนไขที่กำหนดในเอกสารประกวดราคา อิเล็กทรอนิกส์ที่เป็นสาระสำคัญ หรือมีผลทำให้เกิดความได้เปรียบเสียเปรียบแก่ผู้ยื่นข้อเสนอรายอื่น

๕.๕ ในการตัดสินใจประกวดราคาอิเล็กทรอนิกส์หรือในการทำสัญญา คณะกรรมการพิจารณาผลการประกวดราคาอิเล็กทรอนิกส์หรือองค์การบริหารส่วนจังหวัดสระบุรี มีสิทธิให้ผู้ยื่นข้อเสนอชี้แจงข้อเท็จจริงเพิ่มเติมได้ องค์การบริหารส่วนจังหวัดสระบุรีมีสิทธิที่จะไม่รับข้อเสนอ ไม่รับราคา หรือไม่ทำสัญญา หากข้อเท็จจริงดังกล่าวไม่เหมาะสมหรือไม่ถูกต้อง

๕.๖ องค์การบริหารส่วนจังหวัดสระบุรีทรงไว้ซึ่งสิทธิที่จะไม่รับราคาต่ำสุด หรือราคาหนึ่งราคาใด หรือราคาที่ไม่เสนอทั้งหมดก็ได้ และอาจพิจารณาเลือกจ้างในจำนวน หรือขนาด หรือเฉพาะรายการหนึ่งรายการใด หรืออาจจะยกเลิก การประกวดราคาอิเล็กทรอนิกส์โดยไม่พิจารณาจัดจ้างเลยก็ได้ สุดแต่จะพิจารณา ทั้งนี้ เพื่อประโยชน์ของทางราชการเป็นสำคัญ และให้ถือว่าการตัดสินใจของ องค์การบริหารส่วนจังหวัดสระบุรีเป็นเด็ดขาด ผู้ยื่นข้อเสนอจะเรียกร้องค่าใช้จ่าย หรือค่าเสียหายใดๆ มิได้ รวมทั้ง องค์การบริหารส่วนจังหวัดสระบุรีจะพิจารณายกเลิกการประกวดราคาอิเล็กทรอนิกส์และลงโทษผู้ยื่นข้อเสนอเป็นผู้ทำงาน ไม่ว่าจะเป็นผู้ยื่นข้อเสนอที่ได้รับการคัดเลือกหรือไม่ก็ตาม หากมีเหตุที่เชื่อถือได้ว่ายื่นข้อเสนอกระทำการโดยไม่สุจริต เช่น การเสนอเอกสารอันเป็นเท็จ หรือใช้ข้อมูลคลาดเคลื่อนมาเสนอราคาแทน เป็นต้น

ในกรณีที่ผู้ยื่นข้อเสนอรายที่เสนอราคาต่ำสุด เสนอราคาต่ำจนคาดหมายได้ว่าไม่อาจดำเนินงานตามเอกสารประกวดราคาอิเล็กทรอนิกส์ได้ คณะกรรมการพิจารณาผลการประกวดราคา อิเล็กทรอนิกส์หรือองค์การบริหารส่วนจังหวัดสระบุรี จะให้ผู้ยื่นข้อเสนอชี้แจงและแสดงหลักฐานที่ทำให้เชื่อว่า ผู้ยื่นข้อเสนอสามารถดำเนินงานตามเอกสารประกวดราคาอิเล็กทรอนิกส์ให้เสร็จสมบูรณ์ หากคำชี้แจงไม่เป็นที่รับฟังได้ องค์การบริหารส่วนจังหวัดสระบุรี มีสิทธิที่จะไม่รับข้อเสนอหรือไม่รับราคาของผู้ยื่นข้อเสนอรายนั้น ทั้งนี้ ผู้ยื่นข้อเสนอดังกล่าวไม่มีสิทธิเรียกร้องค่าใช้จ่ายหรือค่าเสียหายใดๆ จากองค์การบริหารส่วนจังหวัดสระบุรี

๕.๗ ก่อนลงนามในสัญญา องค์การบริหารส่วนจังหวัดสระบุรี อาจประกาศยกเลิกการประกวดราคาอิเล็กทรอนิกส์ หากปรากฏว่ามีการกระทำที่เข้าลักษณะผู้ยื่นข้อเสนอที่ชนะการประกวดราคา หรือที่ได้รับการคัดเลือกมีผลประโยชน์ร่วมกัน หรือมีส่วนได้เสียกับผู้ยื่นข้อเสนอรายอื่น หรือขัดขวางการแข่งขันอย่างเป็นธรรม หรือสมยอมกันกับผู้ยื่นข้อเสนอรายอื่น หรือเจ้าหน้าที่ในการเสนอราคา หรือสื่อว่ากระทำการทุจริตอื่นใดในการเสนอราคา

๕.๘ หากผู้ยื่นข้อเสนอซึ่งเป็นผู้ประกอบการ SMEs เสนอราคาสูงกว่าราคาต่ำสุดของผู้ยื่นข้อเสนอรายอื่นที่ไม่เกินร้อยละ ๑๐ ให้หน่วยงานของรัฐจัดซื้อจัดจ้างกับผู้ประกอบการ SMEs ดังกล่าว โดยจัดเรียงลำดับผู้ยื่นข้อเสนอซึ่งเป็นผู้ประกอบการ SMEs ซึ่งเสนอราคาสูงกว่าราคาต่ำสุดของผู้ยื่นข้อเสนอรายอื่นไม่เกินร้อยละ ๑๐ ที่จะเรียกมาทำสัญญาไม่เกิน ๓ ราย

ผู้ยื่นข้อเสนอที่เป็นกิจการร่วมค้าที่จะได้สิทธิตามวรรคหนึ่ง ผู้เข้าร่วมค้าทุกราย จะต้องเป็นผู้ประกอบการ SMEs

ทั้งนี้ ผู้ประกอบการ SMEs ที่จะได้แต้มต่อด้านราคาตามวรรคหนึ่ง จะต้องมีความเสี่ยงตามปีปฏิทินรวมกับราคาที่เสนอในครั้งแล้ว มีมูลค่ารวมกันไม่เกินมูลค่าของรายได้ตามขนาดที่ขึ้นทะเบียนไว้กับ สสว.

๕.๙ หากผู้ยื่นข้อเสนอซึ่งมีผู้ประกอบการ SMEs แต่เป็นบุคคลธรรมดาที่ถือสัญชาติไทยหรือนิติบุคคลที่จัดตั้งขึ้นตามกฎหมายไทยเสนอราคาสูงกว่าราคาต่ำสุดของผู้ยื่นข้อเสนอซึ่งเป็นผู้ประกอบการธรรมดาที่มีได้ถือสัญชาติไทยหรือนิติบุคคลที่จัดตั้งขึ้นตามกฎหมายของต่างประเทศไม่เกินร้อยละ ๓ ให้จัดซื้อจัดจ้างกับบุคคลธรรมดาที่ถือสัญชาติไทยหรือนิติบุคคลที่จัดตั้งขึ้นตามกฎหมายไทยดังกล่าว

ผู้ยื่นข้อเสนอที่เป็นกิจการร่วมค้าที่จะได้สิทธิตามวรรคหนึ่ง ผู้เข้าร่วมค้าทุกราย จะต้องเป็นบุคคลธรรมดาที่ถือสัญชาติไทยหรือนิติบุคคลที่จัดตั้งขึ้นตามกฎหมายไทย

## ๖. การทำสัญญาจ้างก่อสร้าง

ผู้ชนะการประกวดราคาอิเล็กทรอนิกส์จะต้องทำสัญญาจ้างตามแบบสัญญา ดังระบุในข้อ ๑.๓ หรือทำข้อตกลงเป็นหนังสือกับองค์การบริหารส่วนจังหวัดสระบุรี ภายใน ๗ วัน นับถัดจากวันที่ได้รับแจ้ง และจะต้องวางหลักประกันสัญญาเป็นจำนวนเงินเท่ากับร้อยละ ๕ ของราคาค่าจ้างที่ประกวดราคาอิเล็กทรอนิกส์ ให้องค์การบริหารส่วนจังหวัดสระบุรียึดถือไว้ในขณะที่ทำสัญญาโดยใช้หลักประกันอย่างหนึ่งอย่างใด ดังต่อไปนี้

๖.๑ เงินสด

๖.๒ เช็คหรือตราพท์ที่ธนาคารเซ็นสั่งจ่าย ซึ่งเป็นเช็คหรือตราพท์ลงวันที่ที่ใช้เช็คหรือตราพท์นั้น ชำระต่อเจ้าหน้าที่ในวันทำสัญญา หรือก่อนวันนั้นไม่เกิน ๓ วันทำการ

๖.๓ หนังสือค้ำประกันของธนาคารภายในประเทศ ตามตัวอย่างที่คณะกรรมการนโยบายกำหนด ดังระบุในข้อ ๑.๔ (๒) หรือจะเป็นหนังสือค้ำประกันอิเล็กทรอนิกส์ตามวิธีการที่กรมบัญชีกลางกำหนด

๖.๔ หนังสือคำประกันของบริษัทเงินทุน หรือบริษัทเงินทุนหลักทรัพย์ที่ได้รับอนุญาต ให้ประกอบกิจการเงินทุนเพื่อการพาณิชย์และประกอบธุรกิจค้าประกันตามประกาศของธนาคารแห่งประเทศไทย ตามรายชื่อบริษัทเงินทุนที่ธนาคารแห่งประเทศไทยแจ้งเวียนให้ทราบ โดยอนุโลมให้ใช้ตามตัวอย่าง หนังสือคำประกันของธนาคารที่คณะกรรมการนโยบายกำหนด ดังระบุในข้อ ๑.๔ (๒)

#### ๖.๕ พันธบัตรรัฐบาลไทย

หลักประกันนี้จะคืนให้ โดยไม่มีดอกเบี้ยภายใน ๑๕ วันนับถัดจากวันที่ผู้ชนะการ ประกวดราคาอิเล็กทรอนิกส์ (ผู้รับจ้าง) พ้นจากข้อผูกพันตามสัญญาจ้างแล้ว

#### ๗. ค่าจ้างและการจ่ายเงิน

องค์การบริหารส่วนจังหวัดสระบุรี จะจ่ายค่าจ้างซึ่งได้รวมภาษีมูลค่าเพิ่มตลอดจนภาษี อากรอื่น ๆ และค่าใช้จ่ายทั้งปวงด้วยแล้วโดยถือราคาเหมารวมเป็นเกณฑ์และกำหนดการจ่ายเงินเป็นจำนวน ๓ งวดดังนี้

งวดที่ ๑ เป็นจำนวนเงินในอัตราร้อยละ ๒๕ ของค่าจ้าง เมื่อผู้รับจ้างได้ปฏิบัติงาน

- ในขณะที่มีการก่อสร้างผู้รับจ้างดำเนินการ ตัดแปลง รื้อถอน ซ่อมแซมอาคารให้จัดทำ ฝ้าใบทึบแสงหรือฝ้าใบโปร่งแสง หรือวัสดุคล้ายกัน ปกคลุมตัวอาคารตลอดแนวอาคารจนกว่าการดำเนินงานจะ แล้วเสร็จ

- งานรื้ออาคาร (เดิม) ทั้งหมด

- งานเสาเข็มพร้อมสกัดหัวเสาทั้งหมดแล้วเสร็จ

- หล่อคอนกรีตฐานราก-เสาตอม่อ คสล. ทั้งหมดแล้วเสร็จ

- หล่อเสาคอนกรีต คสล. ชั้นที่ ๑ และ ๒ ทั้งหมดแล้วเสร็จ

- หล่อคอนกรีตคาน คสล. ชั้นที่ ๑ และ ๒ ทั้งหมดแล้วเสร็จ

- วางแผ่นพื้นสำเร็จรูปและเทพื้น คสล. ชั้นที่ ๑ และชั้นที่ ๒ ทั้งหมดแล้วเสร็จ

ให้แล้วเสร็จภายใน ๗๕ วัน และคณะกรรมการตรวจรับพัสดุ ได้ตรวจรับไว้เป็นที่เรียบร้อยแล้ว

งวดที่ ๒ เป็นจำนวนเงินในอัตราร้อยละ ๔๐ ของค่าจ้าง เมื่อผู้รับจ้างได้ปฏิบัติงาน

- ประกอบและติดตั้งโครงหลังคาเหล็ก พร้อมมุงหลังคาทั้งหมดแล้วเสร็จ

- ทาสีกันสนิมทั้งหมดแล้วเสร็จ

- ก่อผนังติดตั้งวงกบพร้อมติดตั้งประตูหน้าต่างทั้งหมดแล้วเสร็จ

- ฉาบปูนภายในอาคารทั้งหมดแล้วเสร็จ

- ตบแต่งผนังบุกระเบื้อง , ผนังกันห้องสำเร็จรูป , ผนังยิปซัมบอร์ดแล้วเสร็จ

- ตบแต่งผิวพื้นทั้งหมดแล้วเสร็จ

ให้แล้วเสร็จภายใน ๗๕ วัน และคณะกรรมการตรวจรับพัสดุ ได้ตรวจรับไว้เป็นที่เรียบร้อยแล้ว

งวดที่ ๓ (งวดสุดท้าย) เป็นจำนวนเงินในอัตราร้อยละ ๓๕ ของค่าจ้าง เมื่อผู้รับจ้างได้ปฏิบัติงาน

- ทำโครงเคร่าฝ้าเพดานพร้อมติดตั้งฝ้าเพดานแล้วเสร็จทั้งหมด
- ทาสีผนัง, ทาสีฝ้าเพดานทั้งหมดแล้วเสร็จ
- ติดตั้งเครื่องสุขภัณฑ์ประกอบห้องน้ำ และห้องส้วมแล้วเสร็จ
- ติดตั้งดวงโคม สวิตช์ เตารีดพร้อมอุปกรณ์ทั้งหมดแล้วเสร็จ
- ติดตั้งป้ายโลโก้องค์การบริหารส่วนจังหวัดสระบุรี
- ทาสีตกแต่งส่วนต่างๆทั้งภายในและภายนอกส่วนที่ต้องทาแล้วเสร็จ
- ทำการทดสอบการใช้งานของระบบสาธารณูปโภคต่างๆ จนใช้งานได้เรียบร้อย

สมบูรณ์

- นอกจากนี้ให้ทำการก่อสร้างส่วนอื่นๆ ที่เหลือทั้งหมดให้แล้วเสร็จเรียบร้อยถูกต้องครบถ้วนตามแบบรูปรายการงานก่อสร้างแลสัญญาจ้างก่อสร้างทุกประการ ตลอดจนทำความสะอาดสถานที่ก่อสร้างให้เรียบร้อยทั้งหมดให้แล้วเสร็จเรียบร้อยตามสัญญาหรือข้อตกลงจ้างเป็นหนังสือ รวมทั้งทำสถานที่ก่อสร้างให้สะอาดเรียบร้อย และคณะกรรมการตรวจรับพัสดุ ได้ตรวจรับไว้เป็นที่เรียบร้อยแล้ว

#### ๘. อัตราค่าปรับ

ค่าปรับตามสัญญาจ้างแนบท้ายเอกสารประกวดราคาอิเล็กทรอนิกส์นี้ หรือข้อตกลงจ้างเป็นหนังสือจะกำหนด ดังนี้

๘.๑ กรณีที่ผู้รับจ้างนำงานที่รับจ้างไปจ้างช่วงให้ผู้อื่นทำอีกทอดหนึ่งโดยไม่ได้รับอนุญาตจากองค์การบริหารส่วนจังหวัดสระบุรี จะกำหนดค่าปรับสำหรับการฝ่าฝืนดังกล่าวเป็นจำนวนร้อยละ ๑๐.๐๐ ของวงเงินของงานจ้างช่วงนั้น

๘.๒ กรณีที่ผู้รับจ้างปฏิบัติผิดสัญญาจ้างก่อสร้าง นอกเหนือจากข้อ ๘.๑ จะกำหนดค่าปรับเป็นรายวันเป็นจำนวนเงินตายตัวในอัตราร้อยละ ๐.๑๐ ของราคางานจ้าง

#### ๙. การรับประกันความชำรุดบกพร่อง

ผู้ชนะการประกวดราคาอิเล็กทรอนิกส์ซึ่งได้ทำสัญญาจ้าง ตามแบบ ดังระบุในข้อ ๑.๓ หรือข้อตกลงจ้างเป็นหนังสือแล้วแต่กรณี จะต้องรับประกันความชำรุดบกพร่องของงานจ้างที่เกิดขึ้นภายในระยะเวลา ไม่น้อยกว่า ๒ ปี นับถัดจากวันที่องค์การบริหารส่วนจังหวัดสระบุรีได้รับมอบงาน โดยต้องรับผิดชอบซ่อมแซมแก้ไขให้ใช้งานได้ดังเดิมภายใน ๒ วัน นับถัดจากวันที่ได้รับแจ้งความชำรุดบกพร่อง

#### ๑๐. ข้อสงวนสิทธิในการยื่นข้อเสนอและอื่น ๆ

##### ๑๐.๑ เงินค่าจ้างสำหรับงานจ้างครั้งนี้ ได้มา

จาก บัญชีโอนเงินงบประมาณรายจ่ายประจำปีงบประมาณ พ.ศ. ๒๕๖๖ โอนครั้งที่ ๑๒ อนุมัติเมื่อวันที่ ๑๙ กรกฎาคม ๒๕๖๖ แผนงานอุตสาหกรรมและการโยธา งานก่อสร้าง ค่าปรับปรุงที่ดินและสิ่งก่อสร้าง

การลงนามในสัญญาจะกระทำต่อเมื่อ องค์การบริหารส่วนจังหวัดสระบุรีได้รับ  
อนุมัติเงิน ค่าก่อสร้างจากบัญชีโอนเงินงบประมาณรายจ่ายประจำปีงบประมาณ พ.ศ. ๒๕๖๖ โอนครั้งที่ ๑๒  
อนุมัติเมื่อวันที่ ๑๙ กรกฎาคม ๒๕๖๖ แผนงานอุตสาหกรรมและการโยธา งานก่อสร้าง ค่าปรับปรุงที่ดินและสิ่ง  
ก่อสร้าง

๑๐.๒ เมื่อองค์การบริหารส่วนจังหวัดสระบุรีได้คัดเลือกผู้ยื่นข้อเสนอรายใดให้เป็นผู้  
รับจ้าง และได้ตกลงจ้าง ตามการประกวดราคาอิเล็กทรอนิกส์แล้ว ถ้าผู้รับจ้างจะต้องส่งหรือนำสิ่งของมาเพื่อ  
งานจ้างดังกล่าวเข้ามาจากต่างประเทศ และของนั้นต้องนำเข้ามาโดยทางเรือในเส้นทางที่มีเรือไทยเดินอยู่ และ  
สามารถให้บริการรับขนได้ตามที่รัฐมนตรีว่าการกระทรวงคมนาคมประกาศกำหนด ผู้ยื่นข้อเสนอซึ่งเป็นผู้  
รับจ้างจะต้องปฏิบัติตามกฎหมายว่าด้วยการส่งเสริมการพาณิชย์ ดังนี้

(๑) แจกการส่งหรือนำสิ่งของดังกล่าวเข้ามาจากต่างประเทศต่อกรมเจ้าท่า  
ภายใน ๗ วัน นับตั้งแต่วันที่ผู้รับจ้างส่งหรือซื้อของจากต่างประเทศ เว้นแต่เป็นของที่รัฐมนตรีว่าการกระทรวง  
คมนาคมประกาศยกเว้นให้บรรทุกโดยเรืออื่นได้

(๒) จัดการให้สิ่งของดังกล่าวบรรทุกโดยเรือไทย หรือเรือที่มีสิทธิเช่นเดียวกับ  
เรือไทยจากต่างประเทศมายังประเทศไทย เว้นแต่จะได้รับอนุญาตจากกรมเจ้าท่า ให้บรรทุกสิ่งของนั้น โดยเรือ  
อื่น ที่มีใช้เรือไทย ซึ่งจะต้องได้รับอนุญาตเช่นนั้นก่อนบรรทุกของลงเรืออื่น หรือเป็นของที่รัฐมนตรีว่าการ  
กระทรวงคมนาคมประกาศยกเว้นให้บรรทุกโดยเรืออื่น

(๓) ในกรณีที่มิปฏิบัติตาม (๑) หรือ (๒) ผู้รับจ้างจะต้องรับผิดชอบตามกฎหมายว่า  
ด้วยการส่งเสริมการพาณิชย์

๑๐.๓ ผู้ยื่นข้อเสนอซึ่งองค์การบริหารส่วนจังหวัดสระบุรีได้คัดเลือกแล้ว ไม่ไปทำ  
สัญญาหรือข้อตกลงจ้างเป็นหนังสือภายในเวลาที่กำหนดตั้งระบุไว้ในข้อ ๗ องค์การบริหารส่วนจังหวัดสระบุรี  
จะริบหลักประกันการยื่นข้อเสนอ หรือเรียกธำจจากผู้ออกหนังสือค้ำประกัน การยื่นข้อเสนอทันที และอาจ  
พิจารณาเรียกธำจให้ชดใช้ความเสียหายอื่น (ถ้ามี) รวมทั้งจะพิจารณาให้เป็นผู้ที่จ้าง ตามระเบียบกระทรวง  
การคลังว่าด้วยการจัดซื้อจัดจ้างและการบริหารพัสดุภาครัฐ

๑๐.๔ องค์การบริหารส่วนจังหวัดสระบุรีสงวนสิทธิ์ที่จะแก้ไขเพิ่มเติมเงื่อนไข หรือ  
ข้อกำหนดในแบบสัญญาหรือข้อตกลงจ้างเป็นหนังสือให้เป็นไปตามความเห็นของสำนักงานอัยการสูงสุด (ถ้ามี)

๑๐.๕ ในกรณีที่เอกสารแนบท้ายเอกสารประกวดราคาอิเล็กทรอนิกส์นี้ มีความขัดหรือ  
แย้งกันผู้ยื่นข้อเสนอจะต้องปฏิบัติตามคำวินิจฉัยขององค์การบริหารส่วนจังหวัดสระบุรี คำวินิจฉัยดังกล่าวให้  
ถือเป็นที่สุด และ ผู้ยื่นข้อเสนอไม่มีสิทธิเรียกร้องค่าใช้จ่ายใดๆ เพิ่มเติม

๑๐.๖ องค์การบริหารส่วนจังหวัดสระบุรี อาจประกาศยกเลิกการจัดจ้างในกรณีต่อไป  
ได้ โดยที่ผู้ยื่นข้อเสนอจะเรียกร้องค่าเสียหายใดๆ จากองค์การบริหารส่วนจังหวัดสระบุรีไม่ได้

(๑) องค์การบริหารส่วนจังหวัดสระบุรีไม่ได้รับการจัดสรรเงินที่จะใช้ในการ  
จัดจ้างหรือได้รับจัดสรรแต่ไม่เพียงพอที่จะทำการจัดจ้างครั้งนี้ต่อไป



(๒) มีการกระทำที่เข้าลักษณะผู้ยื่นข้อเสนอที่ชนะการจัดจ้างหรือที่ได้รับการคัดเลือกมี ผลประโยชน์ร่วมกัน หรือมีส่วนได้เสียกับผู้ยื่นข้อเสนอรายอื่น หรือขัดขวางการแข่งขันอย่างเป็นธรรมหรือสมยอมกันกับผู้ยื่นข้อเสนอรายอื่น หรือเจ้าหน้าที่ในการเสนอราคา หรือสื่อว่ากระทำการทุจริตอื่นใด ในการเสนอราคา

(๓) การทำการจัดจ้างครั้งนี้ต่อไปอาจก่อให้เกิดความเสียหายแก่องค์การบริหารส่วนจังหวัดสระบุรี หรือกระทบต่อประโยชน์สาธารณะ

(๔) กรณีอื่นในทำนองเดียวกับ (๑) (๒) หรือ (๓) ตามที่กำหนดในกฎกระทรวง ซึ่งออกตามความในกฎหมายว่าด้วยการจัดซื้อจัดจ้างและการบริหารพัสดุภาครัฐ

#### ๑๑. การปรับราคาค่างานก่อสร้าง

การปรับราคาค่างานก่อสร้างตามสูตรการปรับราคาค้างระบุในข้อ ๑.๕ จะนำมาใช้ในกรณีที่ ค่างานก่อสร้างลดลงหรือเพิ่มขึ้น โดยวิธีการต่อไปนี้

ตามเงื่อนไข หลักเกณฑ์ สูตรและวิธีคำนวณที่ใช้กับสัญญาแบบปรับราคาได้ตามมติ คณะรัฐมนตรีเมื่อวันที่ ๒๒ สิงหาคม ๒๕๓๒ เรื่อง การพิจารณาช่วยเหลือผู้ประกอบการอาชีพงานก่อสร้าง ตามหนังสือสำนักเลขาธิการคณะรัฐมนตรี ที่ นร ๐๒๐๓/ว ๑๐๙ ลงวันที่ ๒๔ สิงหาคม ๒๕๓๒

สูตรการปรับราคา (สูตรค่า K) จะต้องคงที่ที่ระดับที่กำหนดไว้ในวันแล้วเสร็จตามที่ กำหนดไว้ในสัญญา หรือภายในระยะเวลาที่องค์การบริหารส่วนจังหวัดสระบุรีได้ขยายออกไป โดยจะใช้สูตรของทางราชการที่ได้ระบุในข้อ ๑.๕ ดังนี้

$$K \text{ ๑} = ๐.๒๕ + ๐.๑๕ * It / Io + ๐.๑๐ * Ct / Co + ๐.๔๐ * Mt / Mo + ๐.๑๐ * St / So$$

#### ๑๒. มาตรฐานฝีมือช่าง

เมื่อองค์การบริหารส่วนจังหวัดสระบุรีได้คัดเลือกผู้ยื่นข้อเสนอรายใดให้เป็นผู้รับจ้างและได้ตกลงจ้างก่อสร้าง ตามประกาศนี้แล้วผู้ยื่นข้อเสนอจะต้องตกลงว่าในการปฏิบัติงานก่อสร้างดังกล่าว ผู้ยื่นข้อเสนอจะต้องมีและใช้ผู้มีวุฒิปับัตรระดับ ปวช. ปวส. และปวท. หรือเทียบเท่าจากสถาบันการศึกษาที่ ก.พ. รับรองให้เข้ารับราชการได้ ในอัตราไม่ต่ำกว่าร้อยละ ๑๐ ของแต่ละสาขาช่างแต่จะต้องมีจำนวนช่างอย่างน้อย ๑ คน ในแต่ละสาขาช่าง ดังต่อไปนี้

๑๒.๑ ช่างก่อสร้าง หรือช่างโยธา

#### ๑๓. การปฏิบัติตามกฎหมายและระเบียบ

ในระหว่างระยะเวลาการก่อสร้าง ผู้ยื่นข้อเสนอที่ได้รับการคัดเลือกให้เป็นผู้รับจ้างต้อง ปฏิบัติ ตามหลักเกณฑ์ที่กฎหมายและระเบียบได้กำหนดไว้โดยเคร่งครัด

๑๔. การประเมินผลการปฏิบัติงานของผู้ประกอบการ

องค์การบริหารส่วนจังหวัดสระบุรี สามารถนำผลการปฏิบัติงานแล้วเสร็จตามสัญญาของผู้ยื่นข้อเสนอที่ได้รับการคัดเลือกให้ เป็นผู้รับจ้างเพื่อนำมาประเมินผลการปฏิบัติงานของผู้ประกอบการ ทั้งนี้ หากผู้ยื่นข้อเสนอที่ได้รับการคัดเลือกไม่ผ่านเกณฑ์ที่กำหนดจะถูกระงับการยื่นข้อเสนอหรือทำสัญญากับองค์การบริหารส่วนจังหวัดสระบุรี ไว้ชั่วคราว

องค์การบริหารส่วนจังหวัดสระบุรี

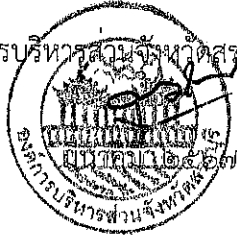

ตารางแสดงวงเงินงบประมาณที่ได้รับจัดสรรและราคากลางในงานจ้างก่อสร้าง

1. ชื่อโครงการ

ประกวดราคาจ้างก่อสร้างปรับปรุงอาคารสำนักงาน สำนักช่าง ด้วยวิธีประกวดราคาอิเล็กทรอนิกส์ (e-bidding) /  
ปรับปรุงอาคารสำนักงาน สำนักช่าง

2. หน่วยงานเจ้าของโครงการ องค์การบริหารส่วนจังหวัดสระบุรี / องค์การบริหารส่วนจังหวัดสระบุรี

3. วงเงินงบประมาณที่ได้รับจัดสรร 4,060,000.00 บาท

4. ลักษณะงาน

โดยสังเขป ปรับปรุงอาคาร

5. ราคากลางคำนวณ ณ วันที่ 08 กุมภาพันธ์ 2567 เป็นเงิน 4,033,194.83 บาท

6. บัญชีประมาณการราคากลาง

6.1 รายงาน ปร.4

6.2 รายงาน ปร.5 (ก)

6.3 รายงาน ปร.6

6.4 รายงานแสดงเหตุผลความจำเป็นรายละเอียดของการสืบ

7. รายชื่อคณะกรรมการกำหนดราคากลาง

7.1 ฤชากร ทองทัย ประธานกรรมการกำหนดราคากลาง หัวหน้าฝ่ายออกแบบ

7.2 ปัญญาสิทธิ์ ตุ่มสถิตย์ กรรมการกำหนดราคากลาง นายช่างโยธาชำนาญงาน

7.3 วันเฉลิม แก้ววิสูตร กรรมการกำหนดราคากลาง วิศวกรโยธาชำนาญการ

ฤชากร ทองทัย

22 กุมภาพันธ์ 2567 15:45:20



## บันทึกข้อความ

ส่วนราชการ สำนักช่าง ส่วนควบคุมการก่อสร้าง ฝ่ายสำรวจ โทร ๐-๓๖๒๑-๒๕๕๓

ที่ สบ ๕๑๐๐๕.๑/๒๐๗ วันที่ ๗ กุมภาพันธ์ ๒๕๖๗

เรื่อง ขออนุมัติกำหนดราคากลางงานก่อสร้าง

เรียน นายกองค้การบริหารส่วนจังหวัดสระบุรี

ตามคำสั่งองค์การบริหารส่วนจังหวัดสระบุรี ที่ ๑๔๐๒/๒๕๖๖ ลงวันที่ ๑๑ สิงหาคม ๒๕๖๖ เรื่อง การแต่งตั้ง คณะกรรมการจัดทำแบบรูปรายการงานก่อสร้าง และกำหนดราคากลาง สำหรับประกวดราคาจ้างก่อสร้างปรับปรุงอาคารสำนักงาน สำนักช่าง ด้วยวิธีประกวดราคาอิเล็กทรอนิกส์ (e-bidding) เพื่อดำเนินการตามระเบียบกระทรวงการคลังว่าด้วยการจัดซื้อจัดจ้างและการบริหารพัสดุภาครัฐ พ.ศ. ๒๕๖๐ นั้น

คณะกรรมการกำหนดราคากลาง ได้พิจารณา กำหนดราคากลางโครงการดังกล่าว ตามบัญชีเงินโอนงบประมาณรายจ่ายประจำปีงบประมาณ พ.ศ. ๒๕๖๖ ครั้งที่ ๑๒/๒๕๖๖ ลงวันที่ ๑๙ กรกฎาคม ๒๕๖๖ หน้า ๖๓/๖๕ งบประมาณ ๔,๐๖๐,๐๐๐.- บาท (สี่ล้านหกหมื่นบาทถ้วน) โดยอ้างอิงราคาตามราคาวัสดุก่อสร้าง ของสำนักงานพาณิชย์จังหวัดสระบุรีและพาณิชย์กรุงเทพฯ ราคาในท้องถิ่นและหลักเกณฑ์การคำนวณราคากลางงานก่อสร้างของกรมบัญชีกลาง จำนวน ๔,๐๓๓,๑๙๔.๘๓ บาท (สี่ล้านสามหมื่นสามพันหนึ่งร้อยเก้าสิบบาทแปดสิบบสามสตางค์)

จึงเรียนมาเพื่อโปรดอนุมัติราคากลาง

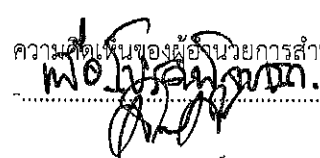
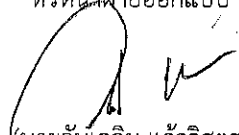
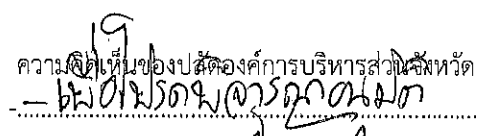
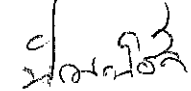
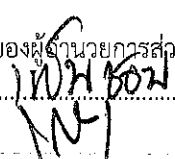
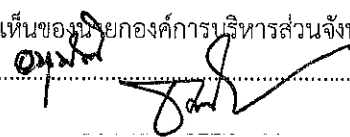
(ลงชื่อ)		ประธานกรรมการ	ความคิดเห็นของผู้อำนวยการสำนักช่าง
	(นายฤชากร ทองหทัย) หัวหน้าฝ่ายออกแบบ		 ..... (นายสุรศักดิ์ สมภักดี) ผู้อำนวยการสำนักช่าง
(ลงชื่อ)		กรรมการ	ความคิดเห็นของปลัดองค์การบริหารส่วนจังหวัด
	(นายวันเฉลิม แก้ววิสูตร) วิศวกรโยธาชำนาญการ		 ..... (นางทิติยาพร เพชรประดับ) รองปลัดองค์การบริหารส่วนจังหวัดสระบุรี รักษาาราชการแทน ปลัดองค์การบริหารส่วนจังหวัดสระบุรี
(ลงชื่อ)		กรรมการ	
	(นางสาวปัญญาชลิ ตุ่มสกลิตย์) นายช่างโยธาชำนาญงาน		
ความคิดเห็นของผู้อำนวยการส่วนควบคุมการก่อสร้าง	 .....	ความคิดเห็นของนายกองค์การบริหารส่วนจังหวัดสระบุรี	 .....
	(นายประยุทธ์ สุขเกษม) ผู้อำนวยการส่วนควบคุมการก่อสร้าง		(นายธนกฤต อัดทะสัมปณณะ) รองนายกองค์การบริหารส่วนจังหวัด ปฏิบัติราชการแทน นายกองค์การบริหารส่วนจังหวัดสระบุรี

วันที่อนุมัติ.....

แบบแสดงรายการ ปริมาณงาน และราคา

กลุ่มงาน/งาน งานปรับปรุงอาคาร

ชื่อโครงการ/งานก่อสร้าง ประเภทอาคารจากก่อสร้างปรับปรุงอาคารสำนักงาน สำนักงานฯ ด้วยวิธีประกวดราคาอิเล็กทรอนิกส์ (e-bidding) / ปรับปรุงอาคารสำนักงาน สำนักงานฯ

สถานที่ก่อสร้าง ตำบล ปากเกร็ด อำเภอ อ่างทอง จังหวัด สระบุรี แบบเลขที่ ๑7-2566

หน่วยงานเจ้าของโครงการ/งานก่อสร้าง องค์การบริหารส่วนจังหวัดสระบุรี / องค์การบริหารส่วนจังหวัดสระบุรี

คำนวณราคากลางโดย คณะกรรมการกำหนดราคากลาง เมื่อวันที่ 08 กุมภาพันธ์ 2567

หน่วย : บาท

ลำดับที่	รายการ	จำนวน	หน่วย	ค่าวัสดุ		ค่าแรงงาน		รวมค่าวัสดุ และแรงงาน	หมายเหตุ
				ราคาต่อหน่วย	จำนวนเงิน	ราคาต่อหน่วย	จำนวนเงิน		
1	งานรื้อถอน		รวม					97,815.00	
2	งานโครงสร้างวิศวกรรม		รวม					750,455.86	
3	งานสถาปัตยกรรม		รวม					1,782,436.20	
4	งานระบบไฟฟ้า และระบบสื่อสาร		รวม					104,352.80	
5	งานระบบสุขาภิบาลและระบบดับเพลิง		รวม					298,118.17	

หมายเหตุ : แสดงรายการปริมาณ และราคารวม 3,093,178.03

บาท ต่อ 1 หน่วย

รับเฉลิม แก้ววิสูตร

16 กุมภาพันธ์ 2567 10:27:39



กลุ่มงาน/งาน

งานปรับปรุงอาคาร

ชื่อโครงการ/งานก่อสร้าง ประกาศราคาจ้างก่อสร้างปรับปรุงอาคารสำนักงาน สำนักงานฯ ด้วยวิธีประกวดราคาอิเล็กทรอนิกส์ (e-bidding) / ปรับปรุงอาคารสำนักงาน สำนักงานฯ

สถานที่ก่อสร้าง ตำบล ปากเพ็ญ อำเภอ เมืองสระบุรี จังหวัด สระบุรี แบบแปลนที่ ๑7-2566

หน่วยงานเจ้าของโครงการ/งานก่อสร้าง องค์การบริหารส่วนจังหวัดสระบุรี / องค์การบริหารส่วนจังหวัดสระบุรี

คำนวณราคากลางโดย คณะกรรมการกำหนดราคากลาง เมื่อวันที่ 08 กุมภาพันธ์ 2567

หน่วย : บาท

ลำดับที่	รายการ	จำนวน	หน่วย	ค่าวัสดุ		ค่าแรงงาน		รวมค่าวัสดุ และแรงงาน	หมายเหตุ
				ราคาต่อหน่วย	จำนวนเงิน	ราคาต่อหน่วย	จำนวนเงิน		
6	งานระบบปรับอากาศ และระบบระบายอากาศ		รวม						
รวมค่าวัสดุและค่าแรงงานเป็นเงินประมาณ								3,093,178.03	

หมายเหตุ : แสดงรายการปริมาณ และราคารวม

3,093,178.03

บาท ต่อ 1 หน่วย

วันเฉลิม แก้ววิสูตร

16 กุมภาพันธ์ 2567 10:27:39

แบบแสดงรายการการ ปริมาณงาน และราคา

หน่วย : บาท

ลำดับที่	รายการ	จำนวน	หน่วย	ค่าวัสดุ		ค่าแรงงาน		รวมค่าวัสดุ และแรงงาน	หมายเหตุ
				ราคาต่อหน่วย	จำนวนเงิน	ราคาต่อหน่วย	จำนวนเงิน		
1	งานรื้อถอน - งานรื้อถอนชุดประตู- หน้าต่างอลูมิเนียมพร้อมกระจก - งานรื้อถอนผนังก่ออิฐฉาบปูนหน้าครึ่งแผน - งานรื้อโครงสร้าง คสล. - งานรื้อถอนฝ้ากระเบื้องแผ่นเรียบ - งานรื้อถอนดวงโคมพร้อมสายไฟฟ้า (ชุดโคมหลอดฟลูออโรสเซนต์) งานรื้อถอนแอร์	143,000	ตร.ม.	0.00	0.00	150.00	21,450.00	21,450.00	
		211,750	ตร.ม.	0.00	0.00	40.00	8,470.00	8,470.00	
		29,400	ส.บ.ม.	0.00	0.00	600.00	17,640.00	17,640.00	
		75,000	ตร.ม.	0.00	0.00	25.00	1,875.00	1,875.00	
		6,000	ชุด	0.00	0.00	30.00	180.00	180.00	
	- งานย้ายพร้อมติดตั้ง ตู้ระบบไฟฟ้า	1,000	เมตรรวม	0.00	0.00	30,000.00	30,000.00	30,000.00	
	- งานรื้อเครื่องปรับอากาศ ขนาด 36,000 BTU	9,000	ชุด	0.00	0.00	1,000.00	9,000.00	9,000.00	
	- งานรื้อเครื่องปรับอากาศ ขนาด 24,000 BTU	3,000	ชุด	0.00	0.00	1,000.00	3,000.00	3,000.00	
	- งานรื้อเครื่องปรับอากาศ ขนาด 16,000 BTU	5,000	ชุด	0.00	0.00	1,000.00	5,000.00	5,000.00	

วันเดือนปี แก้ววิสุทธิ์

16 กุมภาพันธ์ 2567 10:27:39

22565

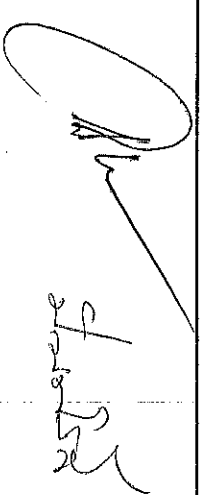

แบบแสดงรายการ การปริมาณงาน และราคา

หน่วย : บาท

ลำดับที่	รายการ	จำนวน	หน่วย	ค่าวัสดุ		ค่าแรงงาน		รวมค่าวัสดุ และแรงงาน	หน่วยเมตร
				ราคาต่อหน่วย	จำนวนเงิน	ราคาต่อหน่วย	จำนวนเงิน		
2	งานโครงสร้างวิศวกรรม - บุตดินฐานรากและถมดิน - งานเสาเข็ม 1.0.22x0.22x7.5เมตร - ทรายหยาบรองก้นฐานราก - คอนกรีตหยาบรองก้นฐานราก 1:3:5 - ทรายหยาบขุดถมบนรองพื้น - งานแม่แบบ คัด 70 % - ไม้แตร 30 % - งานไม้ค้ำยัน - ตะปู	16,000	เมตร	0.00	0.00	75.00	1,200.00	1,200.00	
		-	-	0.00	0.00	33,920.00	97,815.00	97,815.00	
		21,260	บว/ลบ.ม.	0.00	0.00	112.00	2,381.12	2,381.12	
		17,000	ต้น	6,750.00	114,750.00	0.00	0.00	114,750.00	
		1,040	ลบ.ม.	436.92	454.39	112.00	116.48	570.87	
		.410	ลบ.ม.	1,855.14	760.60	426.00	174.66	935.26	
		18,480	ลบ.ม.	436.92	8,074.28	112.00	2,069.76	10,144.04	
		274,900	ตร.ม.	400.00	109,960.00	0.00	0.00	109,960.00	
		82,500	ลบ.พ.	485.00	40,012.50	0.00	0.00	40,012.50	
		304,000	ต้น	40.00	12,160.00	0.00	0.00	12,160.00	
78,000	กก.	73.21	5,710.38	0.00	0.00	5,710.38			

วันเดือนปี เดือน กรกฎาคม

16 กุมภาพันธ์ 2567 10:27:39

*JZand*

*[Signature]*

*of*



แบบแสดงรายการ ปริมาณงาน และราคา

หน่วย : บาท

ลำดับที่	รายการ	จำนวน	หน่วย	ค่าวัสดุ		ค่าแรงงาน		รวมค่าวัสดุ และแรงงาน	หน่วยเศษ
				ราคาต่อหน่วย	จำนวนเงิน	ราคาต่อหน่วย	จำนวนเงิน		
	- ค่าแรงแบบ	392.000	ตร.ม.	0.00	0.00	139.00	54,488.00	54,488.00	
	- งานคอนกรีตโครงสร้าง	55.430	ลบ.ม.	1,939.25	107,492.62	532.00	29,488.76	136,981.38	
	- งานแผ่นพื้นสำเร็จรูป	123.000	ตร.ม.	252.34	31,037.82	25.00	3,075.00	34,112.82	
	งานเหล็กเสริมคอนกรีต								
	- เหล็กยาวขนาด 4.00 มม. @ 0.20 เมตร	123.000	ตร.ม.	33.64	4,137.72	5.00	615.00	4,752.72	
	- RB6mm.	675.000	กก.	24.21	16,341.75	4.40	2,970.00	19,311.75	
	- RB9mm.	513.000	กก.	22.94	11,768.22	4.40	2,257.20	14,025.42	
	- DB12mm.	617.000	กก.	22.68	13,993.56	3.60	2,221.20	16,214.76	
	- DB16mm.	2,501.000	กก.	22.15	55,397.15	3.60	9,003.60	64,400.75	
	- ลวดผูกเหล็ก	129.000	กก.	42.11	5,432.19	0.00	0.00	5,432.19	
	งานโครงสร้างหลังคา								
	- เหล็กกล่อง 4"x2"x3.2mm.	43.000	ทอน	1,115.00	47,945.00	0.00	0.00	47,945.00	
	- เหล็กกล่อง 2"x1"x2.3mm.	37.000	ทอน	490.00	18,130.00	0.00	0.00	18,130.00	

รับเลียม แก้ววิสูตร

16 กุมภาพันธ์ 2567 10:27:39

*Handwritten signature*

*Handwritten signature*

*Handwritten signature*

แบบแสดงรายการ ปริมาณงาน และราคา

หน่วย : บาท

ลำดับที่	รายการ	จำนวน	หน่วย	ค่าวัสดุ		ค่าแรงงาน		รวมค่าวัสดุ และแรงงาน	หน่วยต่อ
				ราคาต่อหน่วย	จำนวนเงิน	ราคาต่อหน่วย	จำนวนเงิน		
3	- ค่าแรงขี้เฒ่าประกอบ	2,364.000	กม.	0.00	0.00	10.00	23,640.00	23,640.00	
	- สังกั้นดิน	109.900	ตร.ม.	58.00	6,374.20	35.00	3,846.50	10,220.70	
	- งานทาสีน้ำมัน	109.900	ตร.ม.	0.00	0.00	38.00	4,176.20	4,176.20	
	<b>รวมค่างานโครงสร้างวิศวกรรม</b>	-	-	14,499.51	609,932.38	1,562.00	140,523.48	750,455.86	
	<b>งานสถาปัตยกรรม</b>								
	<b>งานพื้น</b>								
	- งานพื้นปูกระเบื้องแกรนิตโต้ ขนาด0.60x0.60เมตร ผิวมัน	562.000	ตร.ม.	400.00	224,800.00	222.00	124,764.00	349,564.00	
	- งานพื้นปูกระเบื้องแกรนิตโต้ ขนาด0.60x0.60เมตร ผิวด้าน	80.000	ตร.ม.	400.00	32,000.00	222.00	17,760.00	49,760.00	
	- งานพื้นปูกระเบื้องเคลือบ ขนาด0.30x0.30เมตร ผิวมัน	42.000	ตร.ม.	300.00	12,600.00	158.00	6,636.00	19,236.00	
	<b>งานผนัง</b>								

วันเดือนปี เดือน สิงหาคม

16 กุมภาพันธ์ 2567 10:27:39

แบบแสดงรายการ ปริมาณงาน และราคา

หน่วย : บาท

ลำดับที่	รายการ	จำนวน	หน่วย	ค่าวัสดุ		ค่าแรงงาน		รวมค่าวัสดุ และแรงงาน	หน่วยเมตร
				ราคาต่อหน่วย	จำนวนเงิน	ราคาต่อหน่วย	จำนวนเงิน		
	- งานก่ออิฐฉาบปูน	522.000	ตร.ม.	273.00	142,506.00	56.00	29,232.00	171,738.00	
	- งานฉาบเรียบ	855.000	ตร.ม.	120.00	102,600.00	87.00	74,385.00	176,985.00	
	- งานทาสีภายใน	525.000	ตร.ม.	35.00	18,375.00	30.00	15,750.00	34,125.00	
	- งานทาสีภายนอก	800.000	ตร.ม.	44.00	35,200.00	34.00	27,200.00	62,400.00	
	- งานกรูกระเบื้องแกรนิตโต้	190.000	ตร.ม.	400.00	76,000.00	189.00	35,910.00	111,910.00	
	- งานเอ็นและทับหลัง	206.000	ม.	125.00	25,750.00	46.00	9,476.00	35,226.00	
	- งานผนังยิปซัมบอร์ด	11.700	ตร.ม.	541.00	6,329.70	0.00	0.00	6,329.70	
	งานประตูปูต่าง								
	- ประตู บาน PVC (D1)	15.000	ชุด	1,600.00	24,000.00	150.00	2,250.00	26,250.00	
	- ประตูบานอลูมิเนียม (D2)	2.000	ชุด	36,000.00	72,000.00	0.00	0.00	72,000.00	
	- ประตูบานเหล็ก(D3)	3.000	ชุด	3,500.00	10,500.00	0.00	0.00	10,500.00	
	- ประตูกระจกเปิดบานคู่(D4)	1.000	ชุด	18,360.00	18,360.00	0.00	0.00	18,360.00	
	- งานผนัง P5 พร้อมประตู D5	6.000	ชุด	44,000.00	264,000.00	0.00	0.00	264,000.00	

วันเดือนปี ภาควิชาวิศวกรรม

16 กุมภาพันธ์ 2567 10:27:39

*J2025*  
*of*

แบบแสดงรายการ ปริมาณงาน และราคา

หน่วย : บาท

ลำดับที่	รายการ	จำนวน	หน่วย	ค่าวัสดุ		ค่าแรงงาน		รวมค่าวัสดุ และแรงงาน	หน่วยเขต
				ราคาต่อหน่วย	จำนวนเงิน	ราคาต่อหน่วย	จำนวนเงิน		
	- งานฝัง P6 พร้อมประตู D6	1.000	ชุด	38,000.00	38,000.00	0.00	0.00	38,000.00	
	- งานหน้าต่างบานเลื่อนสลิป(W1)	12.000	ชุด	4,480.00	53,760.00	0.00	0.00	53,760.00	
	- หน้าต่างบานกระทุ้ง(W2)	10.000	ชุด	2,240.00	22,400.00	0.00	0.00	22,400.00	
	งานฝ้าเพดาน								
	- งานติดตั้งฝ้าเพดาน แผ่นยิปซัมบอร์ด หนา 9 มม.ฉาบเรียบทาสี	231.000	ตร.ม.	298.00	68,838.00	75.00	17,325.00	86,163.00	
	- งานติดตั้งฝ้าเพดาน แผ่นยิปซัมบอร์ด หนา 9 มม.ฉาบเรียบทาสี กั้นชั้น	47.500	ตร.ม.	343.00	16,292.50	75.00	3,562.50	19,855.00	
	งานวัสดุผนังหลังคา								
	- เมทัลชีท ปู PU foam หนา 2 นิ้ว	195.250	ตร.ม.	450.00	87,862.50	70.00	13,667.50	101,530.00	
	- ครอบ เมทัลชีท	24.000	เมตร	150.00	3,600.00	50.00	1,200.00	4,800.00	
	- งานวางระแนงชายฝ้า	22.500	เมตร	900.00	20,250.00	125.00	2,812.50	23,062.50	
	- งานทอระแนงฝ้า	2.000	ชุด	2,500.00	5,000.00	0.00	0.00	5,000.00	

วันเฉลิม แก้วสุธรรม  
16 กุมภาพันธ์ 2567 10:27:39

แบบแสดงรายการ ปริมาณงาน และราคา

หน่วย : บาท

ลำดับที่	รายการ	จำนวน	หน่วย	ค่าวัสดุ		ค่าแรงงาน		รวมค่าวัสดุ และแรงงาน	หน่วยต่อ
				ราคาต่อหน่วย	จำนวนเงิน	ราคาต่อหน่วย	จำนวนเงิน		
4	- งานชิงชาย 1*6/1*8	6.000	ทอน	455.00	2,730.00	292.00	1,752.00	4,482.00	
	- งานโครงสร้างหลังคาเหล็ก	1.000	ตารางจาย	15,000.00	15,000.00	0.00	0.00	15,000.00	
	รวมผลงานสถาปัตยกรรม	-	-	170,914.00	1,398,753.70	1,881.00	383,682.50	1,782,436.20	
	งานระบบไฟฟ้า และระบบสื่อสาร								
	- ชุดรางบ่อนหลอดไฟ LED 2x36 พร้อมฝาครอบ	24.000	ชุด	850.00	20,400.00	150.00	3,600.00	24,000.00	
	- ชุดรางบ่อนหลอดไฟ LED 1x18 พร้อมฝาครอบ	2.000	ชุด	485.00	970.00	150.00	300.00	1,270.00	
	- โคมไฟดาวไลท์ ขนาด 24 W	49.000	ชุด	390.00	19,110.00	120.00	5,880.00	24,990.00	
	- สวิตช์ เบ็ด-เบ็ดไฟฟ้า	43.000	ชุด	48.60	2,089.80	150.00	6,450.00	8,539.80	
	- ชุดปลั๊กพร้อมชุดสายดิน	47.000	ชุด	65.00	3,055.00	150.00	7,050.00	10,105.00	
	- สายไฟ NYV 2.5 ยาว 50 เมตร	6.000	ม้วน	428.00	2,568.00	0.00	0.00	2,568.00	
- สายไฟ NYV 1.5 ยาว 50 เมตร	10.000	ม้วน	288.00	2,880.00	0.00	0.00	2,880.00		
- ค่าแรงเดินสายไฟฟ้า+ค่าแรงท่อ	1.000	ตารางจาย	30,000.00	30,000.00	0.00	0.00	30,000.00		

วันเดือนปี เดือน สิงหาคม

16 กุมภาพันธ์ 2567 10:27:39

*JWS*

*[Signature]*

*[Signature]*

แบบแสดงรายการ ปริมาณงาน และราคา

หน่วย : บาท

ลำดับที่	รายการ	จำนวน	หน่วย	ค่าวัสดุ		ค่าแรงงาน		รวมค่าวัสดุ และแรงงาน	หมายเหตุ
				ราคาต่อหน่วย	จำนวนเงิน	ราคาต่อหน่วย	จำนวนเงิน		
5	งานระบบสุขาภิบาลและระบบดับเพลิง - ถังวางน้ำราบ ชนิดชักโครก พร้อมอุปกรณ์ - สายฉีดชำระ - อ่างล้างหน้าชนิดฝังเคาท์เตอร์ 1 อ่าง - อ่างล้างหน้าชนิดฝังเคาท์เตอร์ 2 อ่าง - กอถ่เดี่ยวอ่างล้างหน้า - โถปัสสาวะชาย - Floor Drain 3" -- STOPVALVE งานขออนุญาตน้ำเสีย - ท่อ 1/2 นิ้ว 13.5	-	-	32,554.60	81,072.80	720.00	23,280.00	104,352.80	
		12.000	ชุด	4,500.00	54,000.00	450.00	5,400.00	59,400.00	
		12.000	ชุด	180.00	2,160.00	90.00	1,080.00	3,240.00	
		6.000	ชุด	6,000.00	36,000.00	0.00	0.00	36,000.00	
		1.000	ชุด	7,500.00	7,500.00	0.00	0.00	7,500.00	
		8.000	ตัว	350.00	2,800.00	0.00	0.00	2,800.00	
		4.000	ชุด	3,500.00	14,000.00	450.00	1,800.00	15,800.00	
		15.000	ชุด	200.00	3,000.00	75.00	1,125.00	4,125.00	
		20.000	ตัว	120.00	2,400.00	0.00	0.00	2,400.00	
		40.000	ท่อน	56.08	2,243.20	120.00	4,800.00	7,043.20	

วันเดือนปี ภาควิชาวิศวกรรม

16 กุมภาพันธ์ 2567 10:27:39

แบบแสดงรายการ ปริมาณงาน และราคา

หน่วย : บาท

ลำดับที่	รายการ	จำนวน	หน่วย	ค่าวัสดุ		ค่าแรงงาน		รวมค่าวัสดุ และแรงงาน	หน่วยเทศ
				ราคาต่อหน่วย	จำนวนเงิน	ราคาต่อหน่วย	จำนวนเงิน		
-	ท่อ 2 นิ้ว 8.5	14,000	ท่อน	149.53	2,093,42	160.00	2,240.00	4,333.42	
	ท่อ 4 นิ้ว 8.5	12,000	ท่อน	542.06	6,504.72	400.00	4,800.00	11,304.72	
	ค่าแรงประกอบท่อ 30 % ของค่าวัสดุ	1,000	เหมาจ่าย	0.00	0.00	6,804.40	6,804.40	6,804.40	
	ข้อต่ออุปกรณ์ท่อ 50 % ของค่าวัสดุ	1,000	เหมาจ่าย	11,340.67	11,340.67	0.00	0.00	11,340.67	
งานระบายน้ำ+ระบบน้ำดี									
	- ถึงเก็บน้ำบนดิน 3,000 ลิตร สีโกลเด้นทงแดง	1,000	ถัง	18,500.00	18,500.00	2,000.00	2,000.00	20,500.00	
แกรนิต									
	- งานบ่อพักสำเร็จรูป	8,000	บ่อ	650.00	5,200.00	120.00	960.00	6,160.00	
	- งานท่อ PVC.8นิ้ว ชั้น 8.5	6,000	ท่อน	2,620.00	15,720.00	200.00	1,200.00	16,920.00	
งานบ่อบำบัดน้ำ									
	- งานเติมชุด	10,000	ลบ.ม.	0.00	0.00	112.00	1,120.00	1,120.00	
	- ทราบดีท	3,000	ลบ.ม.	436.92	1,310.76	112.00	336.00	1,646.76	
	- ถึงบึงต้นน้ำเสีย 3000 ลิตร	2,000	ถัง	29,890.00	59,780.00	3,000.00	6,000.00	65,780.00	

วันเดือนปี เดือน พฤศจิกายน

16 กุมภาพันธ์ 2567 10:27:39

*[Handwritten signatures and initials]*

แบบแสดงรายการ ปริมาณงาน และราคา

หน่วย : บาท

ลำดับที่	รายการ	จำนวน	หน่วย	ค่าวัสดุ		ค่าแรงงาน		รวมค่าวัสดุ และแรงงาน	หมายเหตุ
				ราคาต่อหน่วย	จำนวนเงิน	ราคาต่อหน่วย	จำนวนเงิน		
6	- ปั๊ม 450W	1.000	เครื่อง	13,550.00	13,550.00	350.00	350.00	13,900.00	
	รวมค่างานระบบสุขภาพและระบบดับเพลิง	-	-	100,085.26	258,102.77	14,443.40	40,015.40	298,118.17	
	งานระบบปรับอากาศ และระบบระบายอากาศ								
	- งานติดตั้งแอร์ ขนาด 36000 BTU	9.000	เครื่อง	0.00	0.00	4,000.00	36,000.00	36,000.00	
	- งานติดตั้งแอร์ ขนาด 24000 BTU	3.000	เครื่อง	0.00	0.00	3,000.00	9,000.00	9,000.00	
	- งานติดตั้งแอร์ ขนาด 16000 BTU	5.000	เครื่อง	0.00	0.00	3,000.00	15,000.00	15,000.00	
	รวมค่างานระบบปรับอากาศ และระบบระบายอากาศ	-	-	0.00	0.00	10,000.00	60,000.00	60,000.00	
รวมค่าวัสดุ และแรงงาน								3,093,178.03	

*JWS*  
*[Signature]*  
*จ.จ.จ.*

วันเดือนปี ก้าวสู่ศตวรรษ

16 กุมภาพันธ์ 2567 10:27:39



## แบบสรุปค่าก่อสร้าง

แบบ ปร.5 (ก)

กลุ่มงาน/งาน งานปรับปรุงอาคาร

ชื่อโครงการ/งานก่อสร้าง ประกวดราคาจ้างก่อสร้างปรับปรุงอาคารสำนักงาน สำนักช่าง ควยวิธประกวดราคาอิเล็กทรอนิกส์ (e-bidding)/ปรับปรุงอาคารสำนักงาน สำนักช่าง

สถานที่ก่อสร้าง ตำบล ปากเพ็ญ อำเภอ เมืองสระบุรี จังหวัด สระบุรี

แบบเลขที่ ๑7-2566

หน่วยงานเจ้าของโครงการ/งานก่อสร้าง องค์การบริหารส่วนจังหวัดสระบุรี / องค์การบริหารส่วนจังหวัดสระบุรี

แบบ ปร. 4 ที่แบบ 12 หน้า

คำนวณราคากลาง เมื่อวันที่ 08 กุมภาพันธ์ 2567

หน่วย : บาท

ลำดับที่	รายงาน	ค่างานต้นท่น	Factor F	ค่าก่อสร้าง	หมายเหตุ
1	งานปรับปรุงอาคาร  เงื่อนไขการใช้ตาราง Factor F เงินลงทุนทางาย <span style="margin-left: 20px;">0 %</span> เงินประกันผลงานหัก <span style="margin-left: 20px;">0 %</span> ดอกเบี้ยเงินกู้ <span style="margin-left: 20px;">7 %</span> ภาษีมูลค่าเพิ่ม <span style="margin-left: 20px;">7 %</span>	3,093,178.03	1.3039	4,033,194.83	
<b>รวมค่าก่อสร้าง</b>				<b>4,033,194.83</b>	

ขนาดหรือเนื้อที่อาคารจำนวน 350.00 ตารางเมตร เฉลี่ย 11,523.41 บาท/ตารางเมตร

หมายเหตุ : แสดงแบบสรุปค่าก่อสร้าง รวม 4,033,194.83 บาท ต่อ 1 หน่วย

วันเดือนปี แก้ววิสุทธิ์

16 กุมภาพันธ์ 2567 10:27:55

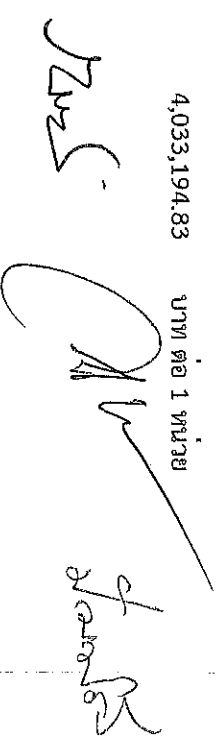

### แบบสรุปค่าก่อสร้าง

ชื่อโครงการ/งานก่อสร้าง ประกวดราคาจ้างก่อสร้างปรับปรุงอาคารสำนักงาน สำนักช่าง ดอยวิสิฐประกวดราคาอิเล็กทรอนิกส์ (e-bidding)/ปรับปรุงอาคารสำนักงาน สำนักช่าง

สถานที่ก่อสร้าง ตำบล ปากเพรียว อำเภอ เมืองสระบุรี จังหวัด สระบุรี

แบบเลขที่ 07-2566

หน่วยงานเจ้าของโครงการ/งานก่อสร้าง องค์การบริหารส่วนจังหวัดสระบุรี / องค์การบริหารส่วนจังหวัดสระบุรี

แบบ ป.ร. 4 ที่แบบ มีจำนวน 12 หน้า

คำนวณราคากลาง เมื่อวันที่ 08 กุมภาพันธ์ 2567



( ปญญชสิ ตุมถิตย์ )

กรรมการกำหนดราคากลาง



( รุงนลิม เมกวีสุต )

ประธานกรรมการกำหนดราคากลาง



( รุงนลิม เมกวีสุต )

กรรมการกำหนดราคากลาง

วันเฉลิม แก้ววิสูตร

16 กุมภาพันธ์ 2567 10:27:55

แบบสรุปราคากลางงานก่อสร้างอาคาร

ชื่อโครงการ/งานก่อสร้าง : ประทศราคากลางก่อสร้างปรับปรุงอาคารสำนักงาน สำนักชง ด้วยวิธีประกวดราคาอิเล็กทรอนิกส์ (e-bidding)/ปรับปรุงอาคารสำนักงาน สำนักชง

สถานที่ก่อสร้าง : ตำบล ปากเพรียว อำเภอ เมืองสระบุรี จังหวัด สระบุรี

แบบเลขที่ : 07-2566

หน่วยงานเจ้าของโครงการ/งานก่อสร้าง : องค์การบริหารส่วนจังหวัดสระบุรี องค์การบริหารส่วนจังหวัดสระบุรี

แบบ ปร. 4 และ ปร. 5 ที่แนบ : มีจำนวน 1 ชุด

คำนวณราคากลาง : เมื่อวันที่ 08 กุมภาพันธ์ 2567

หน่วย : บาท

ลำดับที่	รายงาน	ค่าก่อสร้าง	หมายเหตุ
1	งานปรับปรุงอาคาร จำนวน 1,000 หลังละ 4,033,194.83 บาท	4,033,194.83	
สรุป	ราคากลาง (.....) <u>สามารถห้มีสามพันหนึ่งร้อยเก้าสิบบาทแปดสิบล้านสตางค์ .....</u>	4,033,194.83	

วันเฉลิม แก้ววิสูตร

Handwritten signature and initials

แบบสรุปราคากลางงานก่อสร้างอาคาร

ชื่อโครงการ/งานก่อสร้าง " ประภวศราคาร่างก่อสร้างปรับปรุงอาคารสำนักงาน สำนักงาน ดอยวิชัยประภวศราคารอเนกประสงค์ (e-bidding)/ปรับปรุงอาคารสำนักงาน สำนักงาน

สถานที่ก่อสร้าง ตำบล ปากเพ็ญ อำเภอ เมืองสระบุรี จังหวัด สระบุรี

แบบเลขที่ ๐7-2566

หน่วยงานเจ้าของโครงการ/งานก่อสร้าง องค์การบริหารส่วนจังหวัดสระบุรี องค์การบริหารส่วนจังหวัดสระบุรี

แบบ ป.ร. 4 และ ป.ร. 5 ที่แนบ มีจำนวน ชุด

คำนวณราคากลาง เมื่อวันที่ 08 กุมภาพันธ์ 2567

  
( อชากร ทองทัย )

ประธานกรรมการกำหนดราคากลาง

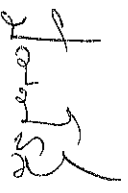
  
( ปัญญชิตี คุ่มสถิตย์ )

กรรมการกำหนดราคากลาง

  
( สุนเณลิ้ม แก้วสุสูตร )

กรรมการกำหนดราคากลาง

วันเฉลิม แก้วสุสูตร

16 กุมภาพันธ์ 2567 10:28:16

3194/2566



# บันทึกข้อความ

ส่วนราชการ สำนักช่าง ส่วนควบคุมการก่อสร้าง โทร. ๐-๓๖๒๑-๒๕๕๓

ที่ สบ ๕๑๐๐๕.๑/๕๙๗๒

วันที่ ๒๐ สิงหาคม ๒๕๖๖

เรื่อง รายงานขอความเห็นชอบการจัดทำแบบบูรณาการงานก่อสร้าง

เรียน นายกองค้การบริหารส่วนจังหวัดสระบุรี

ตามคำสั่งองค์การบริหารส่วนจังหวัดสระบุรี ที่ ๑๔๐๒/๒๕๖๖ ลงวันที่ ๑๑ สิงหาคม ๒๕๖๖ เรื่อง การแต่งตั้งคณะกรรมการจัดทำแบบบูรณาการงานก่อสร้าง สำหรับการประกวดราคาจ้างก่อสร้าง ปรับปรุงอาคารสำนักงาน สำนักช่าง ด้วยวิธีประกวดราคาอิเล็กทรอนิกส์ (e-bidding) ตามบัญชีเงินโอนงบประมาณรายจ่ายประจำปีงบประมาณ พ.ศ. ๒๕๖๖ ครั้งที่ ๑๒/๒๕๖๖ ลงวันที่ ๑๙ กรกฎาคม ๒๕๖๖ หน้า ๖๓/๖๙ งบประมาณ ๔,๐๖๐,๐๐๐.-บาท (สี่ล้านบาทหมื่นบาทถ้วน)

ขอเรียนว่า คณะกรรมการจัดทำแบบบูรณาการงานก่อสร้างฯ ได้ดำเนินการจัดทำแบบรูป รายการงานก่อสร้างโครงการดังกล่าวฯ เสร็จเรียบร้อยแล้ว รายละเอียดตามเอกสารที่แนบมาพร้อมนี้

จึงเรียนมาเพื่อโปรดพิจารณาให้ความเห็นชอบ แบบบูรณาการงานก่อสร้างฯ ดังกล่าว และลงนามในบันทึกฉบับนี้ แจ้งกองพัสดุและทรัพย์สินเพื่อพิจารณาดำเนินการต่อไป

ลงชื่อ..........ประธานกรรมการ  
(นายฤชากร ทองทัย)  
หัวหน้าฝ่ายออกแบบ

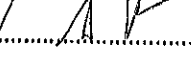
ลงชื่อ..........กรรมการ  
(นายวันเฉลิม แก้ววิสูตร)  
วิศวกรโยธาชำนาญการ

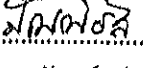
ลงชื่อ..........กรรมการ  
(นางสาวปัญญชลี ตุ่มสถิตย์)  
นายช่างโยธาชำนาญงาน

ความคิดเห็นของผู้อำนวยการส่วนควบคุมการก่อสร้าง  
..........

  
(นายสรวิศ อินสุข)  
ผู้อำนวยการส่วนควบคุมการก่อสร้าง

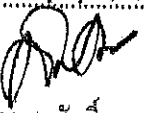
ความเห็นของผู้อำนวยการสำนักช่าง  
..........  
(นายสุรศักดิ์ สมภักดี)  
ผู้อำนวยการสำนักช่าง

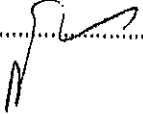
ความเห็นของปลัดองค์การบริหารส่วนจังหวัด  
..........  
(นางทิตยาพร เพชรประดับ)

รองปลัดองค์การบริหารส่วนจังหวัด รักษาราชการแทน  
ปลัดองค์การบริหารส่วนจังหวัดสระบุรี

ความคิดเห็นของนายกองค์การบริหารส่วนจังหวัดสระบุรี  
..........  
(นายธนภุต อัดละสัมปณณะ)

รองนายกองค์การบริหารส่วนจังหวัด ปฏิบัติราชการแทน  
นายกองค์การบริหารส่วนจังหวัดสระบุรี

รายละเอียดแบบรูปรายการก่อสร้าง  
โครงการก่อสร้างปรับปรุงอาคารสำนักงาน สำนักงานช่าง  
ตำบลดาวเรือง อำเภอเมืองสระบุรี จังหวัดสระบุรี  
โดยวิธีประกวดราคาอิเล็กทรอนิกส์ (e-bidding)

\*\*\*\*\*

๑. ความเป็นมา

ด้วยสำนักงานช่าง เป็นหน่วยงานหลักในการปฏิบัติงานเพื่อสนับสนุนภารกิจขององค์การบริหารส่วนจังหวัดสระบุรี ซึ่งอาคารเดิมมีความชำรุดทรุดโทรม เนื่องจากใช้งานมาเป็นระยะเวลานาน อีกทั้งในปัจจุบันสำนักงานช่างยังมีจำนวนบุคลากรที่เพิ่มมากขึ้น จึงส่งผลให้มีพื้นที่ใช้สอยไม่เพียงพอจึงไม่สามารถทำงานได้อย่างเต็มประสิทธิภาพ เพื่อให้บุคลากรภายในสำนักงานมีพื้นที่ในการปฏิบัติงานที่เพียงพอและสามารถใช้พื้นที่ได้อย่างเต็มประสิทธิภาพ อีกทั้งยังเป็นการรองรับการขยายโครงสร้างขององค์กรจาก กองช่าง เป็น “สำนักงาน” รวมทั้งเพื่อจัดสภาพแวดล้อมที่ดีให้กับบุคลากรภายในสำนักงาน จึงมีการปรับปรุงอาคารสำนักงาน สำนักงานช่าง เพื่อแก้ปัญหาดังกล่าว

๒. วัตถุประสงค์

เพื่อเป็นการรองรับบุคลากรที่มีจำนวนเพิ่มมากขึ้นตามกรอบอัตรากำลังของสำนักงาน และทำให้เกิดความสะดวกในด้านสาธารณสุข ยืดอายุการใช้งานของอาคาร สร้างภาพลักษณ์ที่ดีขององค์กร+

๓. คุณสมบัติผู้ยื่นข้อเสนอ

ผู้ยื่นข้อเสนอจะต้องมีคุณสมบัติ ดังต่อไปนี้

๓.๑ มีความสามารถตามกฎหมาย

๓.๒ ไม่เป็นบุคคลล้มละลาย

๓.๓ ไม่อยู่ระหว่างเลิกกิจการ

๓.๔ ไม่เป็นบุคคลซึ่งอยู่ระหว่างถูกระงับการยื่นข้อเสนอหรือทำสัญญากับหน่วยงานของรัฐไว้ชั่วคราว เนื่องจากเป็นผู้ที่ไม่ผ่านเกณฑ์การประเมินผลการปฏิบัติงานของผู้ประกอบการตามระเบียบที่รัฐมนตรีว่าการกระทรวงการคลังกำหนดตามที่ประกาศเผยแพร่ในระบบเครือข่ายสารสนเทศของกรมบัญชีกลาง

๓.๕ ไม่เป็นบุคคลซึ่งถูกระงับชื่อไว้ในบัญชีรายชื่อผู้ทำงานและได้แจ้งเวียนชื่อให้เป็นผู้ทำงานของหน่วยงานของรัฐในระบบเครือข่ายสารสนเทศของกรมบัญชีกลาง ซึ่งรวมถึงนิติบุคคลที่ผู้ทำงานเป็นหุ้นส่วนผู้จัดการกรรมการผู้จัดการ ผู้บริหาร ผู้มีอำนาจในการดำเนินงานในกิจการของนิติบุคคลนั้นด้วย

๓.๖ มีคุณสมบัติและไม่มีลักษณะต้องห้ามที่คณะกรรมการนโยบายการจัดซื้อจัดจ้างและการบริหารพัสดุภาครัฐกำหนดในราชกิจจานุเบกษา

๓.๗ เป็นนิติบุคคลผู้มีอาชีพรับจ้างที่ประกวดราคาจ้างด้วยวิธีการทางอิเล็กทรอนิกส์ดังกล่าว

๓.๘ ไม่เป็นผู้มีผลประโยชน์ร่วมกันกับผู้ยื่นข้อเสนอรายอื่นที่เข้ายื่นข้อเสนอให้แก่องค์การบริหารส่วนจังหวัดสระบุรี ณ วันประกาศประกวดราคาจ้างก่อสร้างด้วยวิธีประกวดราคาอิเล็กทรอนิกส์ หรือไม่เป็นผู้กระทำการอันเป็นการขัดขวางการแข่งขันราคาอย่างเป็นธรรมในการประกวดราคาอิเล็กทรอนิกส์ครั้งนี้

๓.๙ ไม่เป็นผู้ได้รับเอกสิทธิ์หรือความคุ้มกัน ซึ่งอาจปฏิเสธไม่ยอมขึ้นศาลไทย เว้นแต่รัฐบาลของผู้ยื่นข้อเสนอได้มีคำสั่งให้สละเอกสิทธิ์และความคุ้มกันเช่นนั้น

๓.๑๐ ผู้ยื่นข้อเสนอต้องมีผลงานก่อสร้างประเภทเดียวกันกับงานที่ประกวดราคาจ้างก่อสร้างในครั้งนี้อยู่ในวงเงินไม่น้อยกว่า ๑,๖๒๔,๐๐๐.- บาท (หนึ่งล้านหกแสนสองหมื่นสี่พันบาทถ้วน) และเป็นผลงานที่เป็นคู่สัญญาโดยตรงกับหน่วยงานของรัฐ รัฐวิสาหกิจ หรือหน่วยงานเอกชนที่องค์การบริหารส่วนจังหวัดสระบุรีเชื่อถือ

(นายฤชากร ทองทัย)  
หัวหน้าฝ่ายออกแบบ

ปัญญาชิต ตุ่มสติย  
นายช่างโยธาชำนาญงาน

/ ๓.๑๑ ผู้ยื่นข้อเสนอ...

๓.๑๑ ผู้ยื่นข้อเสนอที่ยื่นข้อเสนอในรูปแบบของ “กิจการร่วมค้า” ต้องมีคุณสมบัติ ดังนี้  
กรณีที่ซื้อตกลงฯ กำหนดให้ผู้เข้าร่วมค้ารายใดรายหนึ่งเป็นผู้เข้าร่วมค้าหลัก ซื้อตกลงฯ จะต้องมีการ  
กำหนดสัดส่วนหน้าที่ และความรับผิดชอบในปริมาณงาน สิ่งของ หรือมูลค่าตามสัญญาของผู้เข้าร่วมค้าหลัก  
มากกว่าผู้เข้าร่วมค้ารายอื่นทุกราย

กรณีที่ซื้อตกลงฯ กำหนดให้ผู้เข้าร่วมค้ารายใดรายหนึ่งเป็นผู้เข้าร่วมค้าหลัก กิจการร่วมค่านั้นต้องใช้  
ผลงานของผู้เข้าร่วมค้าหลักรายเดียวเป็นผลงานของกิจการร่วมค้าที่ยื่นข้อเสนอ

กรณีที่ซื้อตกลงฯ กำหนดให้ผู้เข้าร่วมค้ารายใดรายหนึ่งเป็นผู้เข้าร่วมค้าหลัก ผู้เข้าร่วมค้าหลักจะต้องเป็น  
ผู้ประกอบการที่ขึ้นทะเบียนไว้กับกรมบัญชีกลาง ในส่วนของผู้เข้าร่วมค้าที่ไม่ใช่ผู้เข้าร่วมค้าหลักจะเป็น  
ผู้ประกอบการที่ขึ้นทะเบียนในสาขางานก่อสร้างไว้กับกรมบัญชีกลางหรือไม่ก็ได้

สำหรับซื้อตกลงฯ ที่ไม่ได้กำหนดให้ผู้เข้าร่วมค้ารายใดเป็นผู้เข้าร่วมค้าหลัก ผู้เข้าร่วมค้าทุกรายจะต้องมี  
คุณสมบัติครบถ้วนตามเงื่อนไขที่กำหนดไว้ในเอกสารเชิญชวน

๓.๑๒ ผู้ยื่นข้อเสนอต้องลงทะเบียนในระบบจัดซื้อจัดจ้างภาครัฐด้วยอิเล็กทรอนิกส์ (Electronic  
Government Procurement: e - GP) ของกรมบัญชีกลาง

๓.๑๓ ผู้ยื่นข้อเสนอ ซึ่งได้รับการคัดเลือกเป็นผู้สัญญา จะต้องนำช่างควบคุมงานและวิศวกร  
ผู้ควบคุมงานมาแสดงตนต่อผู้ควบคุมงานขององค์การบริหารส่วนจังหวัดสระบุรี/ประธานกรรมการตรวจรับพัสดุ  
ก่อนเข้าดำเนินการก่อสร้างฯ

๓.๑๔ ผู้ยื่นข้อเสนอต้องมีขีดความสามารถและความพร้อมด้านบุคลากร ด้านเครื่องจักร - เครื่องมือ  
โรงงาน ตามรูปแบบรายการงานก่อสร้างกำหนด ภายหลังได้รับการคัดเลือกเป็นผู้สัญญา

๓.๑๕ ผู้ยื่นข้อเสนอต้องใช้พัสดุประเภทวัสดุหรือครุภัณฑ์ที่ใช้ในงานก่อสร้างต้องเป็นพัสดุที่ผลิต  
ภายในประเทศ ตามเงื่อนไขดังนี้

๕.๑๕.๑ วัสดุหรือครุภัณฑ์ที่ใช้ในงานก่อสร้างต้องเป็นพัสดุที่ผลิตภายในประเทศไม่น้อยกว่า  
ร้อยละ ๖๐ ของมูลค่าพัสดุที่จะใช้ในงานก่อสร้างทั้งหมดตามสัญญา

๕.๑๕.๒ เหล็กที่ใช้ในงานก่อสร้างต้องใช้เหล็กที่ผลิตภายในประเทศไม่น้อยกว่า ร้อยละ ๕๐ ของ  
ปริมาณเหล็กที่ต้องใช้ทั้งหมดตามสัญญา

๓.๑๖ ผู้ยื่นข้อเสนอจะต้องจัดทำแผนการใช้พัสดุที่ผลิตภายในประเทศ (ตามข้อ ๕.๑๕.๑ และข้อ  
๕.๑๕.๒) ภายใน ๓๐ วัน นับถัดจากวันที่ได้ลงนามสัญญา เพื่อให้คณะกรรมการตรวจรับพัสดุพิจารณาต่อไป

#### ๔. รายละเอียดโครงการ

ก่อสร้างปรับปรุงอาคารสำนักงาน สำนักช่าง ตำบลดาวเรือง อำเภอเมืองสระบุรี จังหวัดสระบุรี  
ขนาดอาคารกว้างไม่น้อยกว่า ๑๕.๐๐ เมตร ยาวไม่น้อยกว่า ๒๐.๕๐ เมตร หรือคิดเป็นพื้นที่ก่อสร้างไม่น้อยกว่า  
๖๘๐ ตารางเมตร จำนวน ๑ หลัง (ตามแบบแปลนขององค์การบริหารส่วนจังหวัดสระบุรีที่ ๐๗/๖๖)

#### ๕. ระยะเวลาดำเนินการ

กำหนดให้ ระยะเวลาดำเนินการก่อสร้าง ๑๘๐ วัน

#### ๖. หลักเกณฑ์ในการพิจารณาคัดเลือกข้อเสนอ

เกณฑ์ราคา

  
(นายอุษากกร ทองทัย)  
หัวหน้าฝ่ายออกแบบ

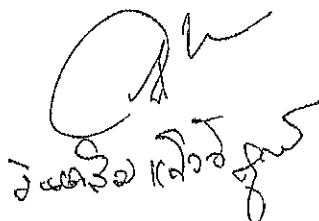

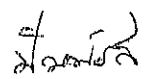
  
ปัญญาชติ ตุ่มสถิตย์  
นายช่างโยธาชำนาญงาน / ๗. วงเงิน...

๗. วงเงินงบประมาณ/วงเงินที่ได้รับจัดสรร

ตามข้อบัญญัติองค์การบริหารส่วนจังหวัดสระบุรี การโอนงบประมาณรายจ่าย ประจำปีงบประมาณ พ.ศ. ๒๕๖๖ ครั้งที่ ๑๒/๒๕๖๖ จำนวนเงิน ๔,๐๖๐,๐๐๐.-บาท (สี่ล้านหกหมื่นบาทถ้วน)

๘. งวดงานและการจ่ายเงิน

แบ่งจ่ายเป็น 3 งวด ของงานจ้างทั้งหมด เมื่อผู้รับจ้าง ได้ดำเนินการโครงการก่อสร้างปรับปรุงอาคาร สำนักงาน สำนักช่าง ตำบลดาวเรือง อำเภอเมืองสระบุรี จังหวัดสระบุรี ตามรายละเอียดที่กำหนด/สัญญาจ้าง ตามงวดงานดังต่อไปนี้

**งวดที่ 1** คิดเป็นร้อยละ 25 เมื่อผู้รับจ้างดำเนินการ

- ในขณะที่มีการก่อสร้างผู้รับจ้างดำเนินการ ดัดแปลง รื้อถอน ซ่อมแซมอาคารให้จัดทำผ้าใบทึบแสงหรือผ้าใบโปร่งแสง หรือวัสดุคล้ายกัน ปกคลุมตัวอาคารตลอดแนวอาคารจนกว่าการดำเนินงานจะแล้วเสร็จ

- งานรื้ออาคาร (เดิม) ทั้งหมด
- งานเสาเข็มพร้อมสกัดหัวเสาทั้งหมดแล้วเสร็จ
- หล่อคอนกรีตฐานราก-เสาดอม่อ คสล.ทั้งหมดแล้วเสร็จ
- หล่อคอนกรีตเสา คสล. ชั้นที่ 1 และ 2 ทั้งหมดแล้วเสร็จ
- หล่อคอนกรีตคาน คสล. ชั้นที่ 1 และ 2 ทั้งหมดแล้วเสร็จ
- วางแผ่นพื้นสำเร็จรูปและเทพื้น คสล. ชั้นที่ 1 และ ชั้น 2 ทั้งหมดแล้วเสร็จ

(กำหนดเวลาแล้วเสร็จ 75 วัน)

**งวดที่ 2** คิดเป็นร้อยละ 40 เมื่อผู้รับจ้างดำเนินการ

- ประกอบและติดตั้งโครงหลังคาเหล็กพร้อมมุงหลังคาทั้งหมดแล้วเสร็จ
- ทาสีกันสนิมทั้งหมดแล้วเสร็จ
- ก่อผนังติดตั้งวงกบพร้อมติดตั้งประตูหน้าต่างทั้งหมดแล้วเสร็จ
- ฉาบปูนภายในอาคารทั้งหมดแล้วเสร็จ
- ตกแต่งผนังบุกระเบื้อง , ผนังกันห้องสำเร็จรูป , ผนังยิปซัมบอร์ดแล้วเสร็จ
- ตกแต่งผิวพื้นทั้งหมดแล้วเสร็จ

(กำหนดเวลาแล้วเสร็จ 75 วัน)

**งวดที่ 3** คิดเป็นร้อยละ 35 เมื่อผู้รับจ้างดำเนินการ

- ทำโครงคร่าวฝ้าเพดานพร้อมติดตั้งฝ้าเพดานแล้วเสร็จทั้งหมด
- ทาสีผนัง , ทาสีฝ้าเพดานทั้งหมดให้แล้วเสร็จ
- ติดตั้งเครื่องสุขภัณฑ์ประกอบห้องน้ำและห้องส้วมแล้วเสร็จ
- ติดตั้งดวงโคม สวิตช์ เต้ารับพร้อมอุปกรณ์ทั้งหมดแล้วเสร็จ
- ติดตั้งป้ายโลโก้องค์การบริหารส่วนจังหวัดสระบุรี
- ทาสีตกแต่งส่วนต่าง ๆ ทั้งภายในและภายนอกส่วนที่ต้องทาแล้วเสร็จ
- ทำการทดสอบการใช้งานของระบบสาธารณูปโภคต่าง ๆ จนใช้งานได้เรียบร้อยสมบูรณ์
- นอกจากนี้ให้ทำการก่อสร้างส่วนอื่น ๆ ที่เหลือทั้งหมดให้แล้วเสร็จเรียบร้อยถูกต้องครบถ้วนตามรูปแบบ

รายการก่อสร้างและสัญญาก่อสร้างทุกประการ ตลอดจนทำความสะอาดบริเวณที่ก่อสร้างให้เรียบร้อย

(กำหนดเวลาแล้วเสร็จ 30 วัน)

  
(นายฤชากร ทองชัย)  
หัวหน้าฝ่ายออกแบบ

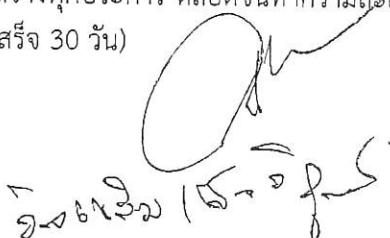
  
๑๖๕๖๖ (๕๖๖๖)

  
ปัญญาชลิ ดุ่มสถิตย์  
นายช่างโยธาชำนาญงาน/๙. อัตร...



๙. อัตราค่าปรับ การปรับราคางานก่อสร้าง (ค่า K)

กำหนดค่าปรับเป็นรายวันในอัตราค่าปรับตายตัวระหว่างร้อยละ ๐.๑๐ ของราคางานจ้าง

สำหรับราคางานก่อสร้างตามสัญญาจะนำสูตร Escalation Factor (K) มาใช้คำนวณราคางานที่เปลี่ยนแปลงไป โดยวิธีการต่อไปนี้ ตามเงื่อนไขหลักเกณฑ์สูตรและวิธีคำนวณที่ใช้กับสัญญาแบบปรับราคาได้ตามมติคณะรัฐมนตรี เมื่อวันที่ ๒๒ สิงหาคม 2532 เรื่อง การพิจารณาช่วยเหลือผู้ประกอบการอาชีพงานก่อสร้างตามหนังสือสำนักเลขาธิการคณะรัฐมนตรี ที่ นร 0203/ว 109 ลงวันที่ 24 สิงหาคม 2532

สูตรการปรับราคา (สูตรค่า K) จะต้องคงที่ที่ระดับกำหนดไว้ในวันแล้วเสร็จ ตามที่กำหนดไว้ในสัญญาหรือภายในระยะเวลาที่ผู้ว่าจ้างได้ขยายออกไป โดยใช้สูตรค่า K ดังนี้

$$K = 1 + 0.25 + 0.15 * It / Io + 0.10 * Ct / Co + 0.40 * Mt / Mo + 0.10 * St / So$$

๑๐. การกำหนดระยะเวลารับประกันความชำรุดบกพร่อง

ผู้รับจ้างต้องประกันความชำรุดบกพร่องระยะเวลา ๒ ปีนับจากวันที่คณะกรรมการตรวจรับพัสดุ

(ลงชื่อ)..........ประธานกรรมการ

(นายฤชากร ทองทัย)

หัวหน้าฝ่ายออกแบบ

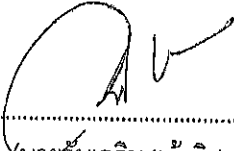
(ลงชื่อ)..........กรรมการ

(นายวันเฉลิม แก้ววิสูตร)

วิศวกรโยธาชำนาญการ

(ลงชื่อ)..........กรรมการ

(นางสาวบุญชชี ตุ่มสถิตย์)

นายช่างโยธาชำนาญงาน













ขยายห้องไปด้านข้างอาคารเพื่อเพิ่มพื้นที่ห้องนั่งงาน

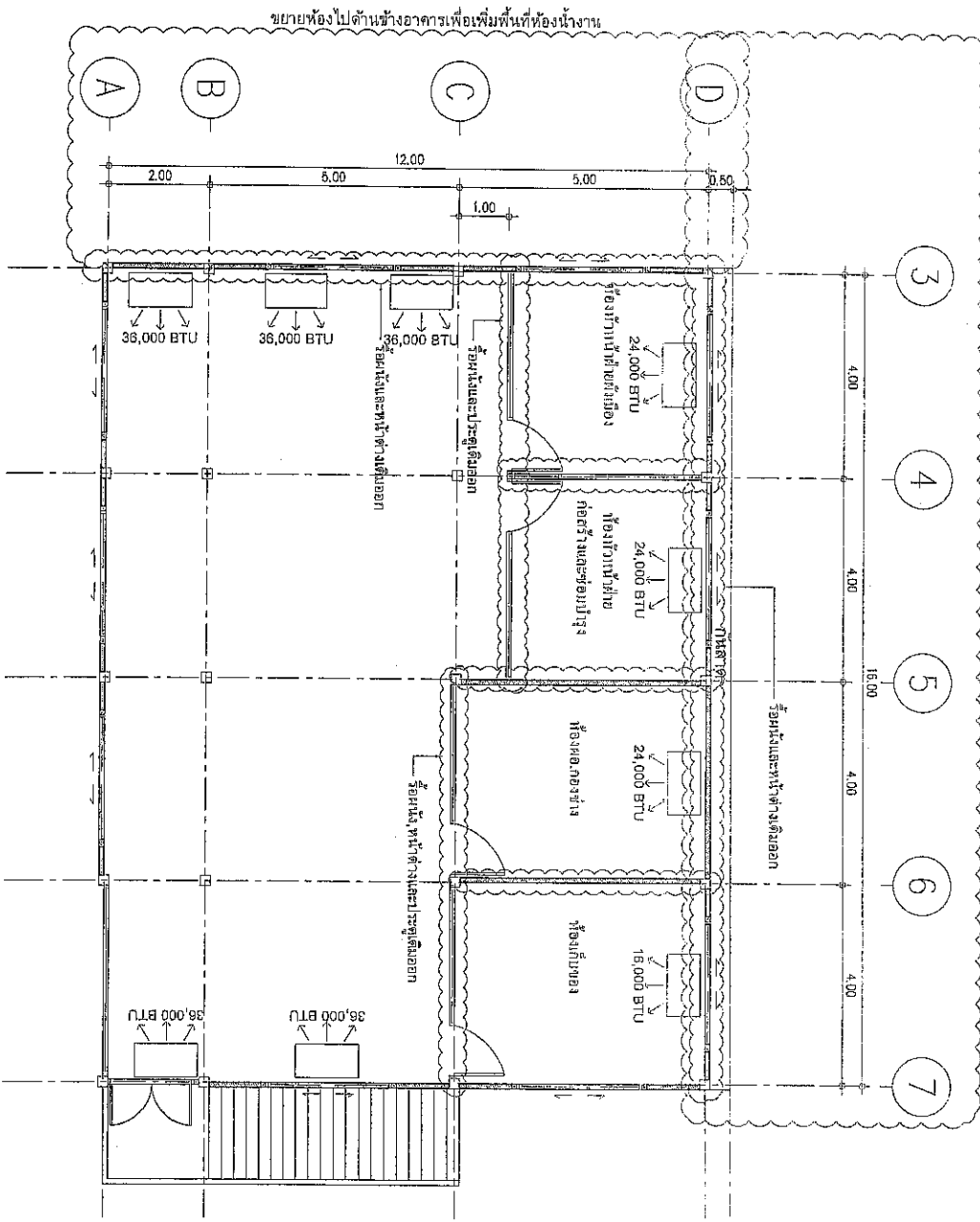

# แปลนพื้นที่ 2 (ก่อนดำเนินการ)

ขนาดหน้า

1:100

ผู้เขียน: วิศวกรประกอบอาคาร

นายดำรง อภินันท์, พ. 1469 / 2566  
 เลขที่ 11 ต.จ. 2566  
 01 / 2566

นายดำรง อภินันท์, พ. 1469 / 2566  
 เลขที่ 11 ต.จ. 2566  
 01 / 2566

วิศวกรประกอบอาคาร

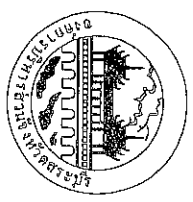

โครงการ	ปรับปรุงโครงสร้างอาคารสำนักงาน
ที่ตั้งโครงการ	องค์การบริหารส่วนจังหวัดสระบุรี ต.จางรีอง อ.เมืองสระบุรี จ.สระบุรี
คำขอ	ขยายพื้นที่
ผู้เขียนแบบ	นายดำรง อภินันท์ วิศวกรประกอบอาคาร
วิศวกรสถาปัตย์	นายดำรง อภินันท์ วิศวกรประกอบอาคาร
ผู้ดำเนินการขออนุญาต	นายดำรง อภินันท์
นายดำรง อภินันท์	
ผู้ดำเนินการขออนุญาต	นายดำรง อภินันท์
นายดำรง อภินันท์	
ผู้ดำเนินการขออนุญาต	นายดำรง อภินันท์
นายดำรง อภินันท์	
วันที่	1:100
ฉบับที่	ฉบับที่ 44
เลขที่	A-06



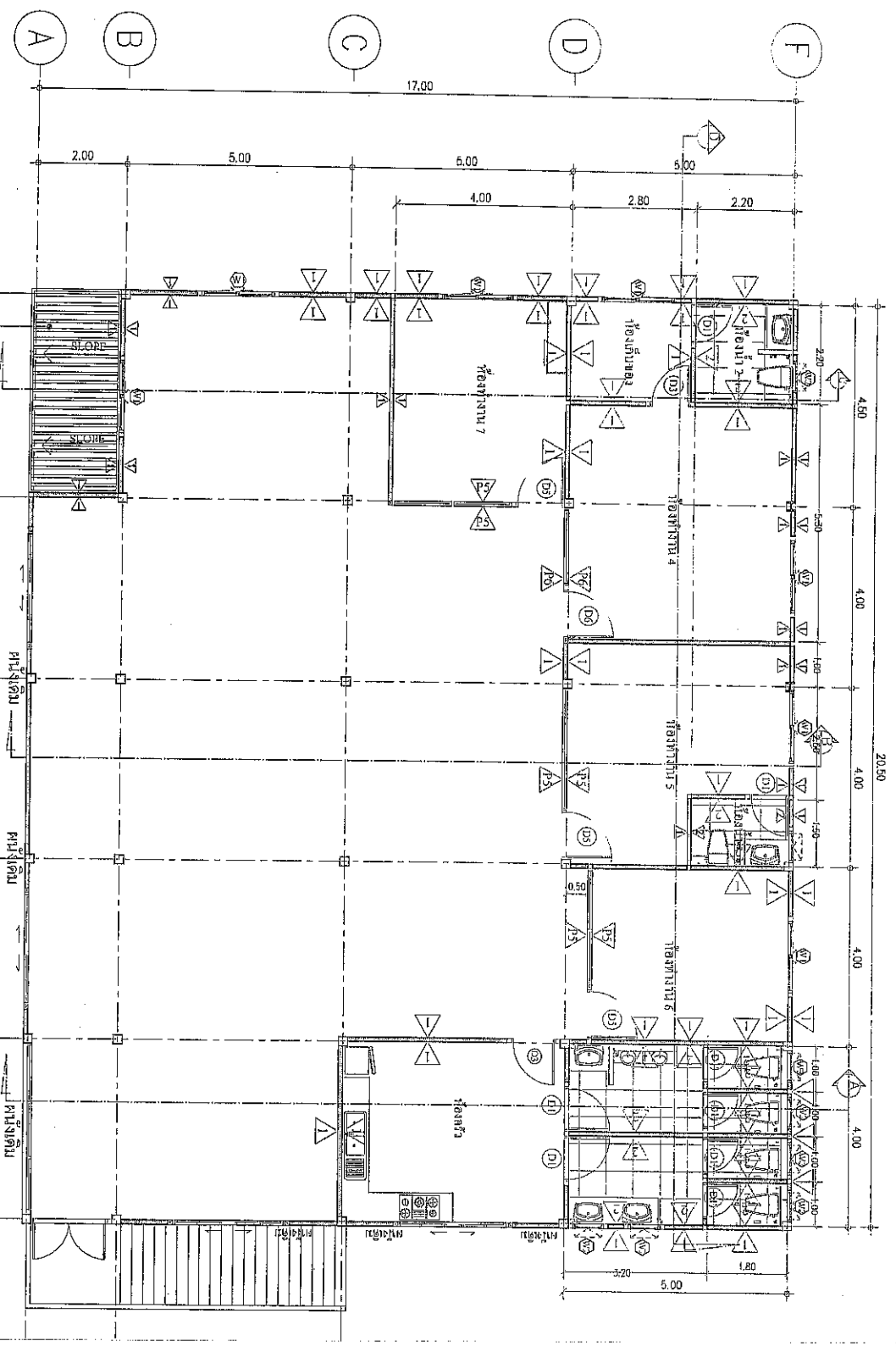

△	ห้องจัดประชุม	ขนาดพื้นที่ ๑๕๐.๐๐ ตร.ม.
△	ห้องจัดประชุม	ขนาดพื้นที่ ๑๕๐.๐๐ ตร.ม.
△	ห้องจัดประชุม	ขนาดพื้นที่ ๑๕๐.๐๐ ตร.ม.
△	ห้องจัดประชุม	ขนาดพื้นที่ ๑๕๐.๐๐ ตร.ม.
△	ห้องจัดประชุม	ขนาดพื้นที่ ๑๕๐.๐๐ ตร.ม.
△	ห้องจัดประชุม	ขนาดพื้นที่ ๑๕๐.๐๐ ตร.ม.
△	ห้องจัดประชุม	ขนาดพื้นที่ ๑๕๐.๐๐ ตร.ม.
△	ห้องจัดประชุม	ขนาดพื้นที่ ๑๕๐.๐๐ ตร.ม.
△	ห้องจัดประชุม	ขนาดพื้นที่ ๑๕๐.๐๐ ตร.ม.
△	ห้องจัดประชุม	ขนาดพื้นที่ ๑๕๐.๐๐ ตร.ม.

### แปลนพื้นที่ 2 (หลังดำเนินการ)

มาตรา ๑๖๖

*[Signature]*

ผู้มีอำนาจออกใบอนุญาต

กรมการช่างเทคนิค  
 กรมการช่างเทคนิค  
 กรมการช่างเทคนิค  
 กรมการช่างเทคนิค

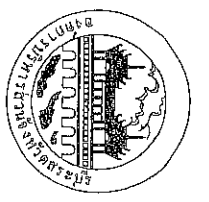

กรมการช่างเทคนิค  
 กรมการช่างเทคนิค

ผู้จัดทำโครงการ  
 วัตถุประสงค์  
 วัตถุประสงค์

ผู้ควบคุมงาน  
 วัตถุประสงค์

ผู้ควบคุมงาน  
 วัตถุประสงค์

ผู้ควบคุมงาน  
 วัตถุประสงค์

ผู้ควบคุมงาน  
 วัตถุประสงค์

ผู้ควบคุมงาน  
 วัตถุประสงค์

ผู้ควบคุมงาน  
 วัตถุประสงค์

ผู้ควบคุมงาน  
 วัตถุประสงค์

ผู้ควบคุมงาน  
 วัตถุประสงค์

ผู้ควบคุมงาน  
 วัตถุประสงค์

ผู้ควบคุมงาน  
 วัตถุประสงค์

ผู้ควบคุมงาน  
 วัตถุประสงค์

ผู้ควบคุมงาน  
 วัตถุประสงค์

ผู้ควบคุมงาน  
 วัตถุประสงค์

ผู้ควบคุมงาน  
 วัตถุประสงค์



วิทยาเขต  
เมืองจตุรพักตรพิมาน  
สำนักงาน  
ต.จตุรพักตรพิมาน  
อ.เมือง จ.สกลนคร

วันที่รับทราบ

เอกสารนี้ประกอบด้วยข้อมูลระบุ  
ตัวอักษรและตัวเลขที่ระบุไว้

สำเนา  
นายสมศักดิ์ คุ้มทอง  
ผู้อำนวยการศูนย์  
วิจัยและพัฒนา

เรียนนาม  
นายสมศักดิ์ คุ้มทอง  
ผู้อำนวยการศูนย์  
วิจัยและพัฒนา

วิศกรโยธา  
นายสมศักดิ์ คุ้มทอง  
ผู้อำนวยการศูนย์  
วิจัยและพัฒนา

ช่างเขียน/ช่างออกแบบ  
นายสมศักดิ์ คุ้มทอง  
ผู้อำนวยการศูนย์  
วิจัยและพัฒนา

นายสุรชาติ คุ้มทอง  
ผู้อำนวยการศูนย์  
วิจัยและพัฒนา

นายสุรชาติ คุ้มทอง  
ผู้อำนวยการศูนย์  
วิจัยและพัฒนา

นายสุรชาติ คุ้มทอง  
ผู้อำนวยการศูนย์  
วิจัยและพัฒนา

หมายเลขเอกสาร (ก่อนดำเนินการ)  
A-08  
หน้า  
44

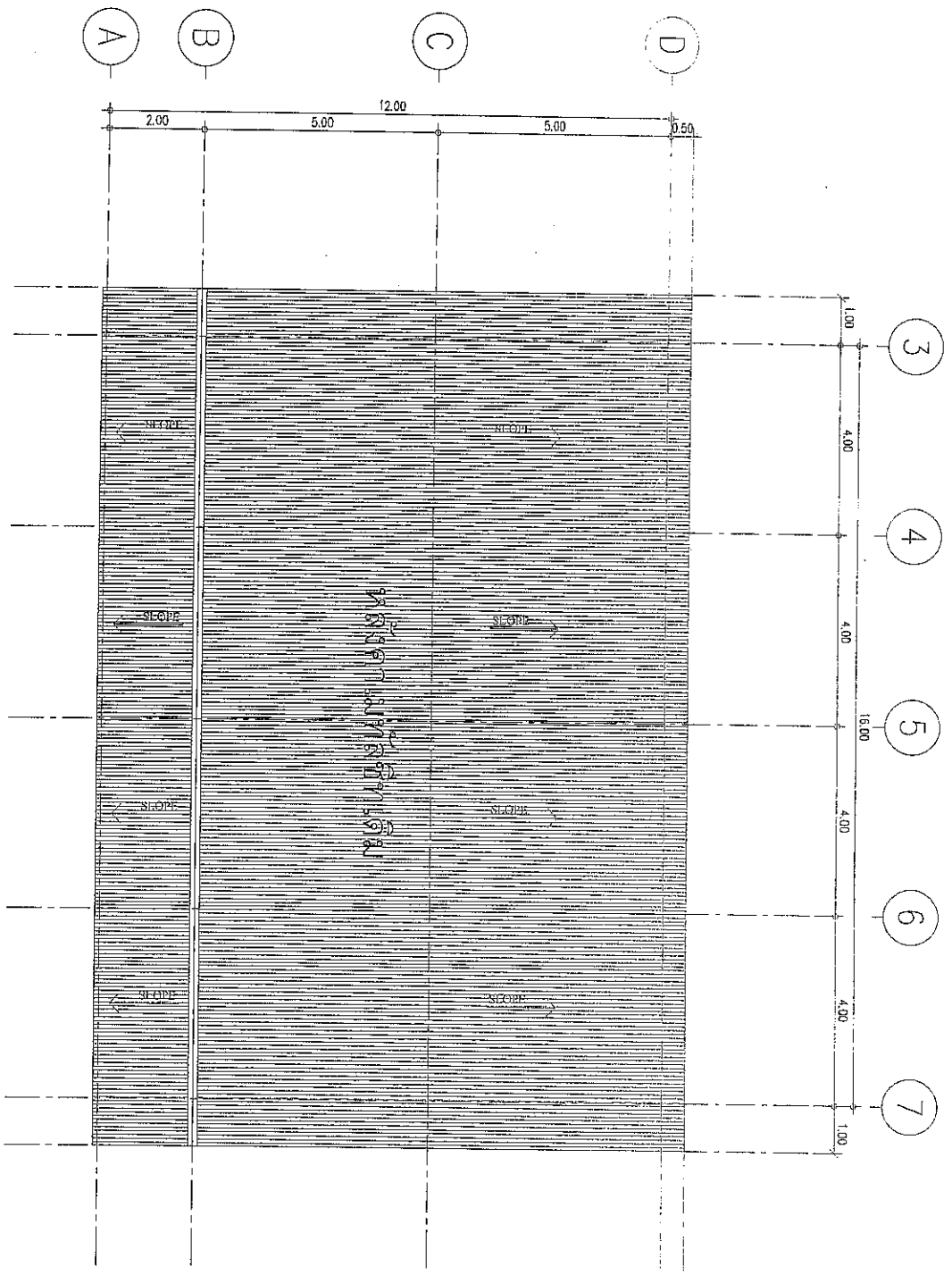

พื้นที่สำหรับประกอบอาคาร  
แปลนหลัก (ก่อนดำเนินการ)

นายสมศักดิ์ คุ้มทอง  
ผู้อำนวยการศูนย์  
วิจัยและพัฒนา

นายสมศักดิ์ คุ้มทอง  
ผู้อำนวยการศูนย์  
วิจัยและพัฒนา

นายสมศักดิ์ คุ้มทอง  
ผู้อำนวยการศูนย์  
วิจัยและพัฒนา

นายสมศักดิ์ คุ้มทอง  
ผู้อำนวยการศูนย์  
วิจัยและพัฒนา

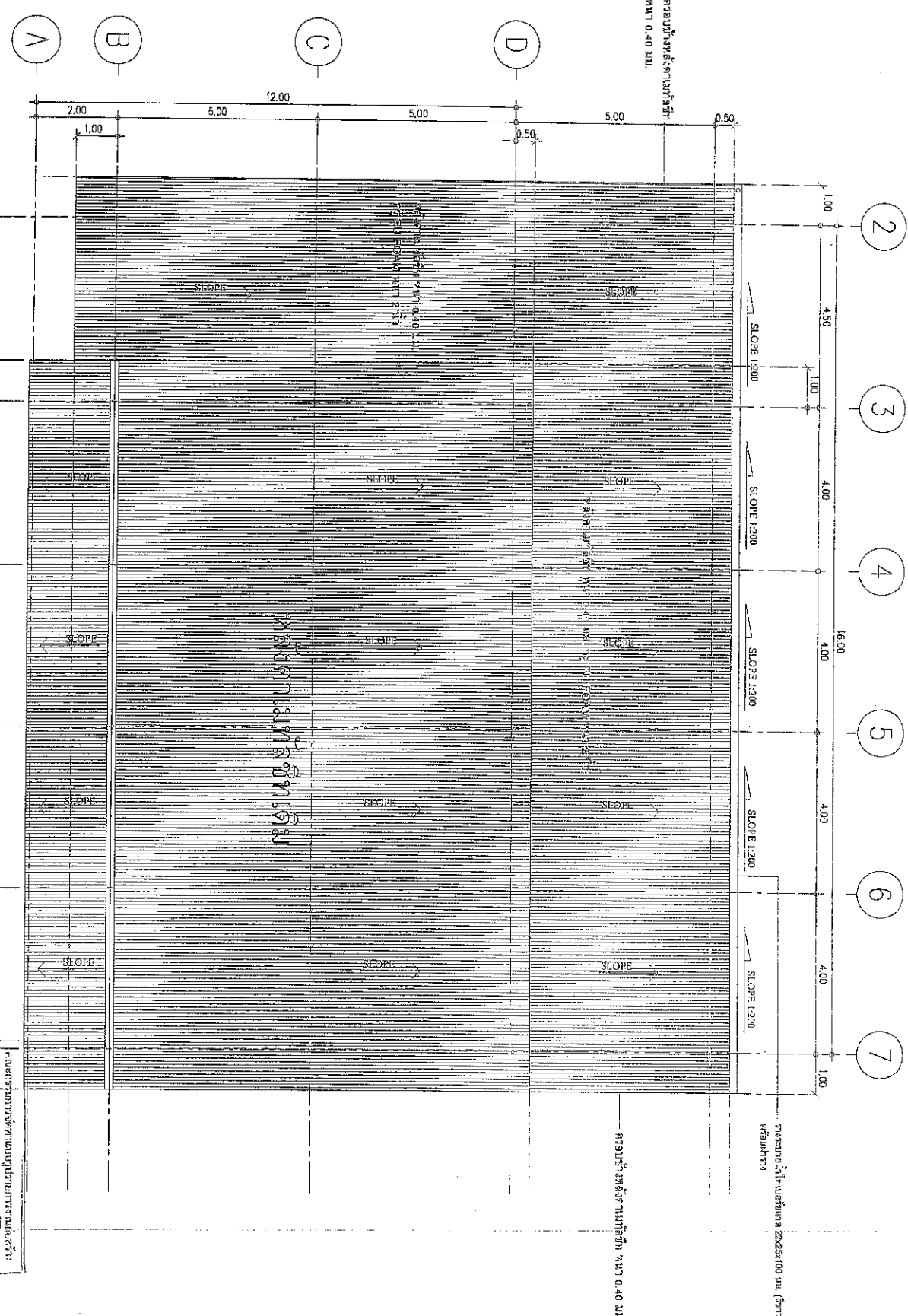

**แปลนหลักตา (หลักดำเนินการ)**

มาตรา 11

1:100

มอบหมายให้ดำเนินการทำ

เอกสารประกอบการดำเนินการ

เลขที่ 11 ส.ก. 9586

วันที่ 03/12/66

นาย...

นาย...

นาย...

นาย...

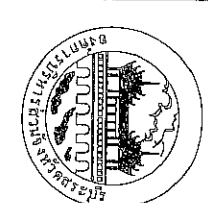

กรมการ  
ปศุสัตว์  
สำนักงานปศุสัตว์จังหวัด...

ผู้รับใช้...

เอกสารประกอบ...

ผู้รับใช้...

ผู้รับใช้...

ผู้รับใช้...

ผู้รับใช้...

ผู้รับใช้...

ผู้รับใช้...

ผู้รับใช้...

ผู้รับใช้...

ผู้รับใช้...

ผู้รับใช้...

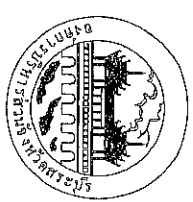
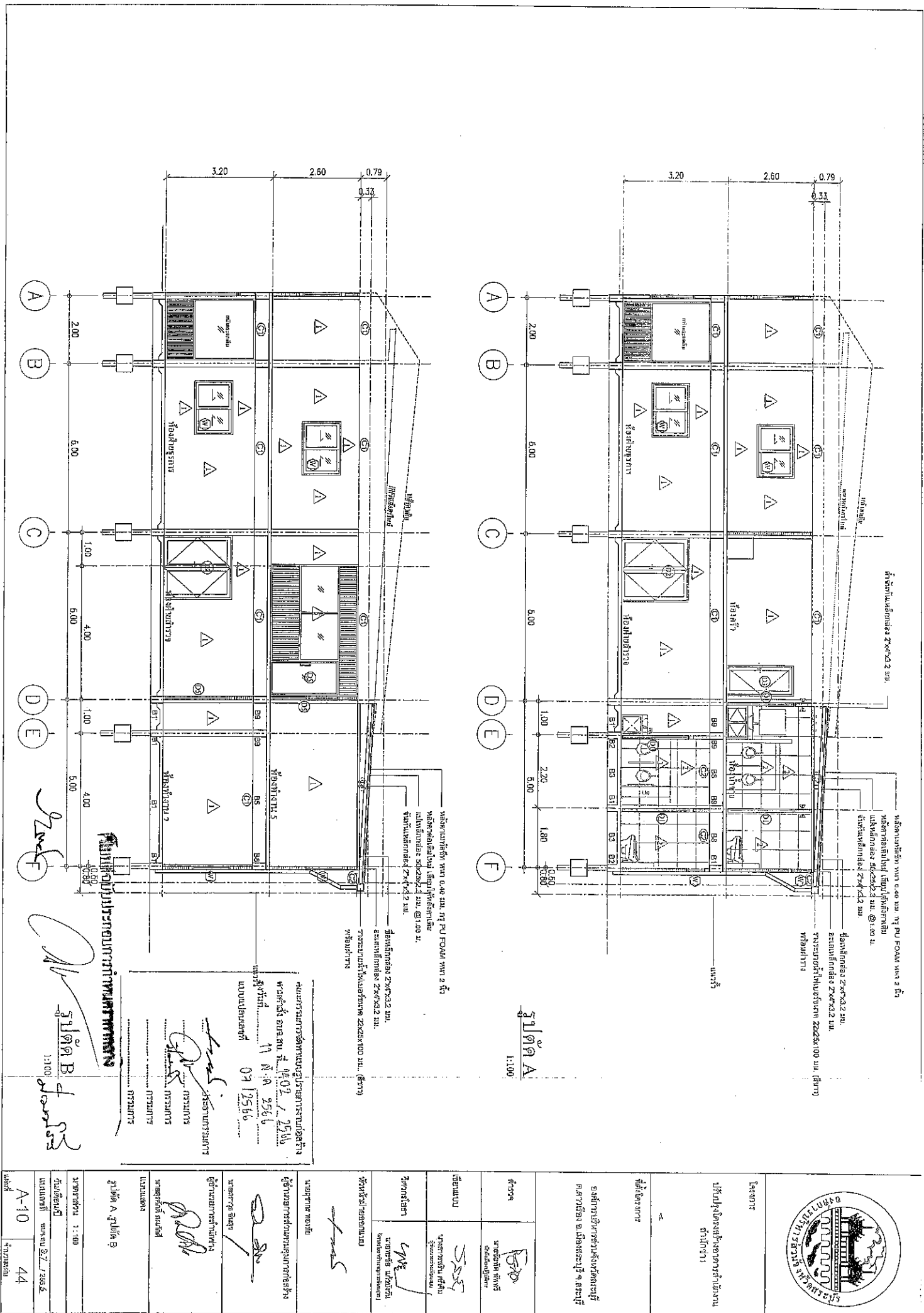

โครงการ  
ปรับปรุงโครงสร้างอาคารสำนักงาน  
สำนักงานที่  
สำนักงานที่ 1

ผู้จัดทำโครงการ  
ผู้ควบคุมโครงการ  
ผู้ตรวจสอบโครงการ

ชื่อโครงการ  
ปรับปรุงโครงสร้างอาคารสำนักงาน  
สำนักงานที่ 1

วันที่  
11 มี.ค. 2566

ชื่อสถาปนิก  
สถาปนิก B  
สถาปนิก A

ชื่อผู้ควบคุมโครงการ  
สถาปนิก B

ชื่อผู้ตรวจสอบโครงการ  
สถาปนิก A

ชื่อผู้จัดทำโครงการ  
สถาปนิก B

ชื่อผู้ควบคุมโครงการ  
สถาปนิก B

ชื่อผู้ตรวจสอบโครงการ  
สถาปนิก A

ชื่อผู้จัดทำโครงการ  
สถาปนิก B

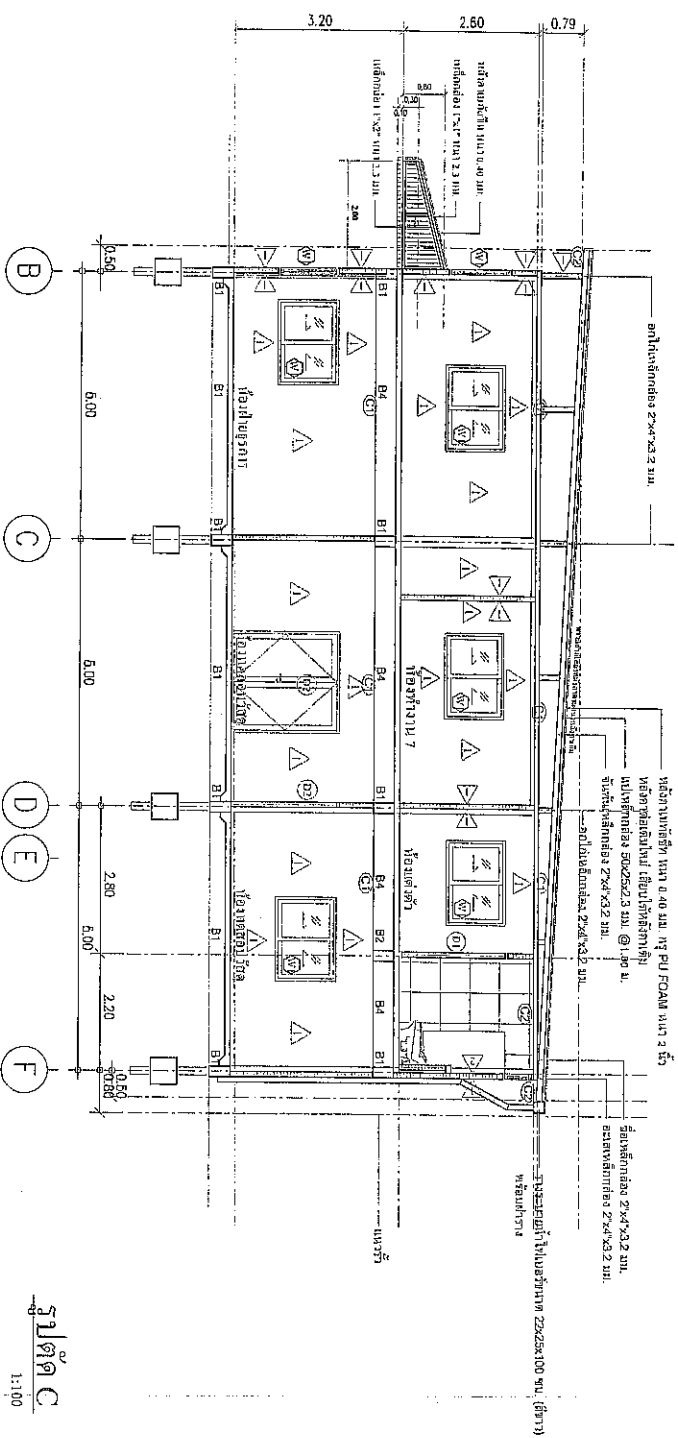

รูปตัด C  
1:100

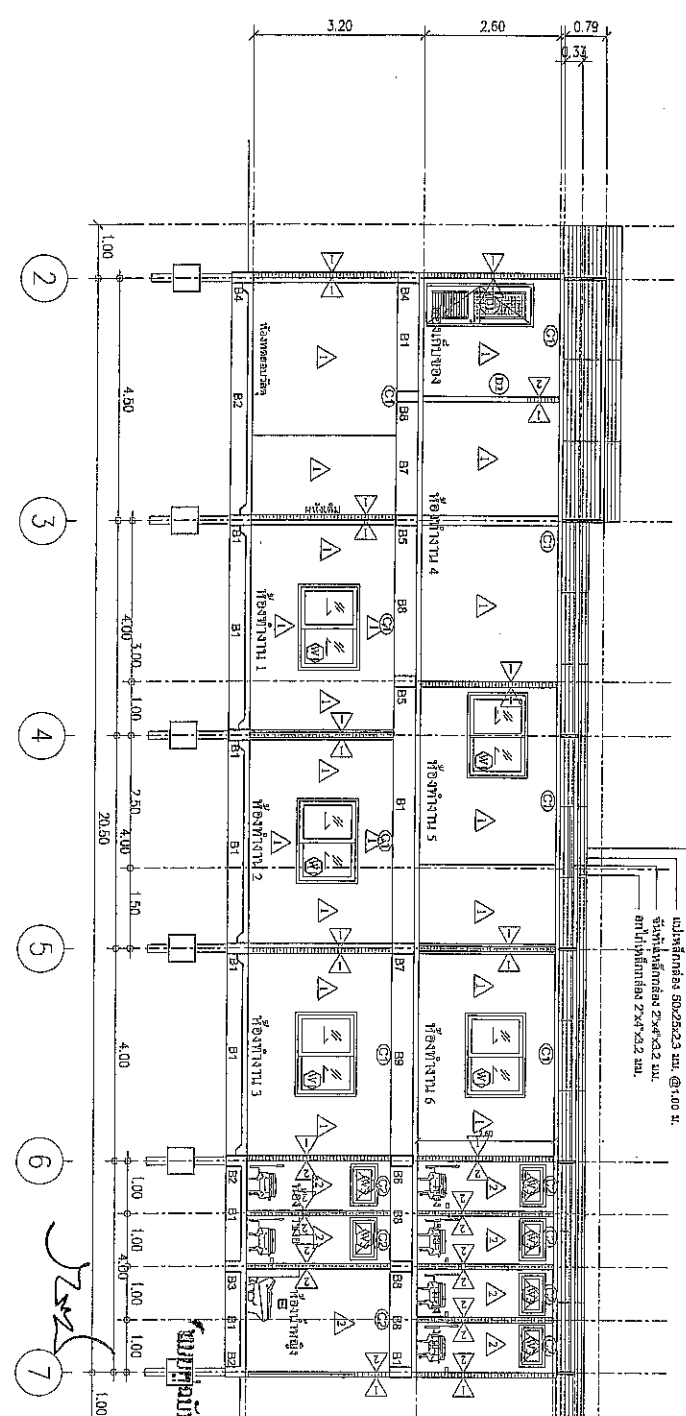

**นางสาวประไพพร ภาณุมาศ**  
 สถาปนิก  
 ผู้ควบคุมการออกแบบ  
 บริษัท ก. ภูเก็ต ดีไซน์ จำกัด

1:100

**นางสาวประไพพร ภาณุมาศ**  
 สถาปนิก  
 ผู้ควบคุมการออกแบบ  
 บริษัท ก. ภูเก็ต ดีไซน์ จำกัด

09 12566  
 11 ส.ค. 2566  
 1402, 2566

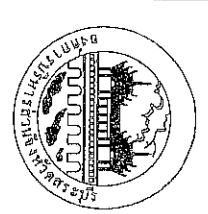

ภูเก็ต  
 ภูเก็ต

ชื่อโครงการ  
 อาคารศูนย์ราชการจังหวัดภูเก็ต  
 ภูเก็ต

1:100

ชื่อแผน	รูปตัด C
วันที่	11 ส.ค. 2566
ผู้ควบคุมการออกแบบ	นางสาวประไพพร ภาณุมาศ
ผู้ออกแบบ	นางสาวประไพพร ภาณุมาศ

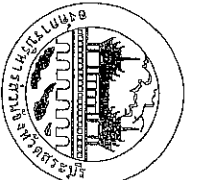

โครงการ

1. แผนผังโครงสร้างอาคารสำนักงาน  
สำนักงาน

พื้นที่โครงการ

องค์การปกครองส่วนท้องถิ่น  
องค์การบริหารส่วนตำบลบ้านดง

ผู้รับจ้าง  
บริษัท ช่างก่อสร้าง  
บริษัท ช่างก่อสร้าง

ผู้ควบคุม  
นาย ช่างก่อสร้าง  
นาย ช่างก่อสร้าง

ผู้ตรวจสอบ  
นาย ช่างก่อสร้าง  
นาย ช่างก่อสร้าง

ผู้ดำเนินการ  
นาย ช่างก่อสร้าง  
นาย ช่างก่อสร้าง

ผู้ดำเนินการ  
นาย ช่างก่อสร้าง  
นาย ช่างก่อสร้าง

ผู้ดำเนินการ  
นาย ช่างก่อสร้าง  
นาย ช่างก่อสร้าง

ผู้ดำเนินการ  
นาย ช่างก่อสร้าง  
นาย ช่างก่อสร้าง

ผู้ดำเนินการ  
นาย ช่างก่อสร้าง  
นาย ช่างก่อสร้าง

ผู้ดำเนินการ  
นาย ช่างก่อสร้าง  
นาย ช่างก่อสร้าง

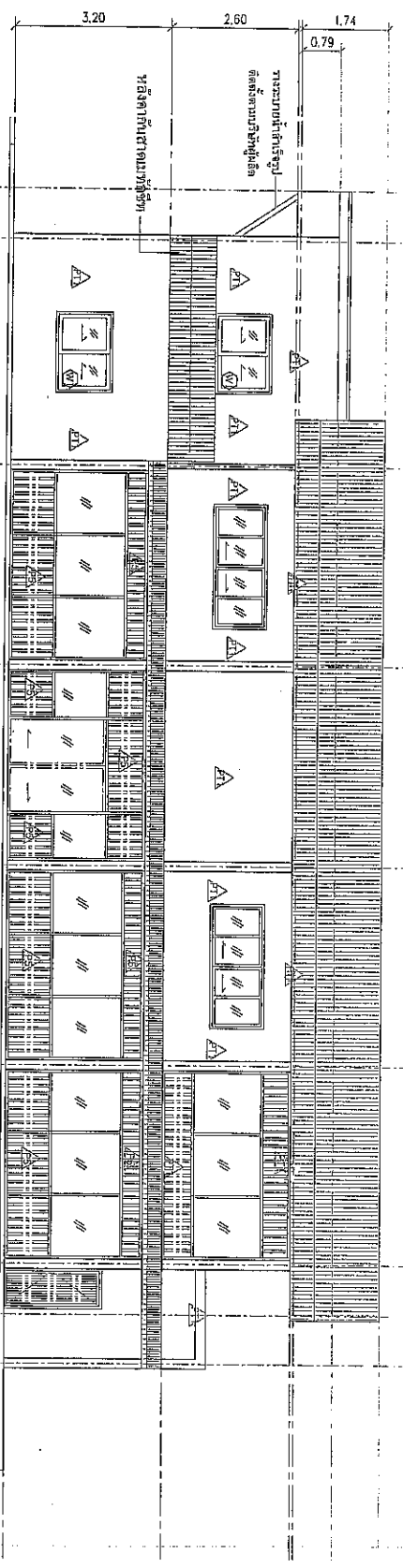

หมายเหตุ

- งานก่อสร้างอาคารและภายในอาคาร ให้ดำเนินการตามแบบที่แนบมา
- งานช่างและวัสดุที่ใช้ในงาน ให้ดำเนินการตามแบบที่แนบมา
- งานช่างและวัสดุที่ใช้ในงาน ให้ดำเนินการตามแบบที่แนบมา

- ▲ - งานก่อสร้างอาคารและภายในอาคาร ให้ดำเนินการตามแบบที่แนบมา
- ▲ - งานช่างและวัสดุที่ใช้ในงาน ให้ดำเนินการตามแบบที่แนบมา

ผู้ควบคุมโครงการ  
นาย ช่างก่อสร้าง

วันที่ 11/01/2566

*Handwritten signature*

นาย ช่างก่อสร้าง

11:00

ผู้ดำเนินการ  
นาย ช่างก่อสร้าง  
นาย ช่างก่อสร้าง

รหัส	A-12	44
วันที่		

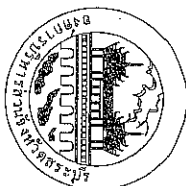

โครงการ

ปรับปรุงโครงสร้างอาคารสำนักงาน  
สำนักงาน

วันที่รับทราบ

องค์การบริหารส่วนจังหวัดระยอง  
อาคารเรียน ๑.เมืองระยอง ๑.๕๖๖.๕

ผู้รับทราบ

ศาสตราจารย์ ดร. พิชัย  
นายกเทศมนตรีเมืองระยอง

ประธานมอบ  
นายสุวิทย์ ศรีสุข  
ผู้อำนวยการโครงการ

ผู้ควบคุมงาน  
นายสุวิทย์ ศรีสุข  
วิศวกรควบคุมงาน

วันที่รับทราบ  
วันที่ ๑๕ ตุลาคม ๒๕๖๖

นายสุวิทย์ ศรีสุข  
นายกเทศมนตรีเมืองระยอง

นายสุวิทย์ ศรีสุข  
นายกเทศมนตรีเมืองระยอง

นายสุวิทย์ ศรีสุข  
นายกเทศมนตรีเมืองระยอง

นายสุวิทย์ ศรีสุข  
นายกเทศมนตรีเมืองระยอง

นายสุวิทย์ ศรีสุข  
นายกเทศมนตรีเมืองระยอง

นายสุวิทย์ ศรีสุข  
นายกเทศมนตรีเมืองระยอง

นายสุวิทย์ ศรีสุข  
นายกเทศมนตรีเมืองระยอง

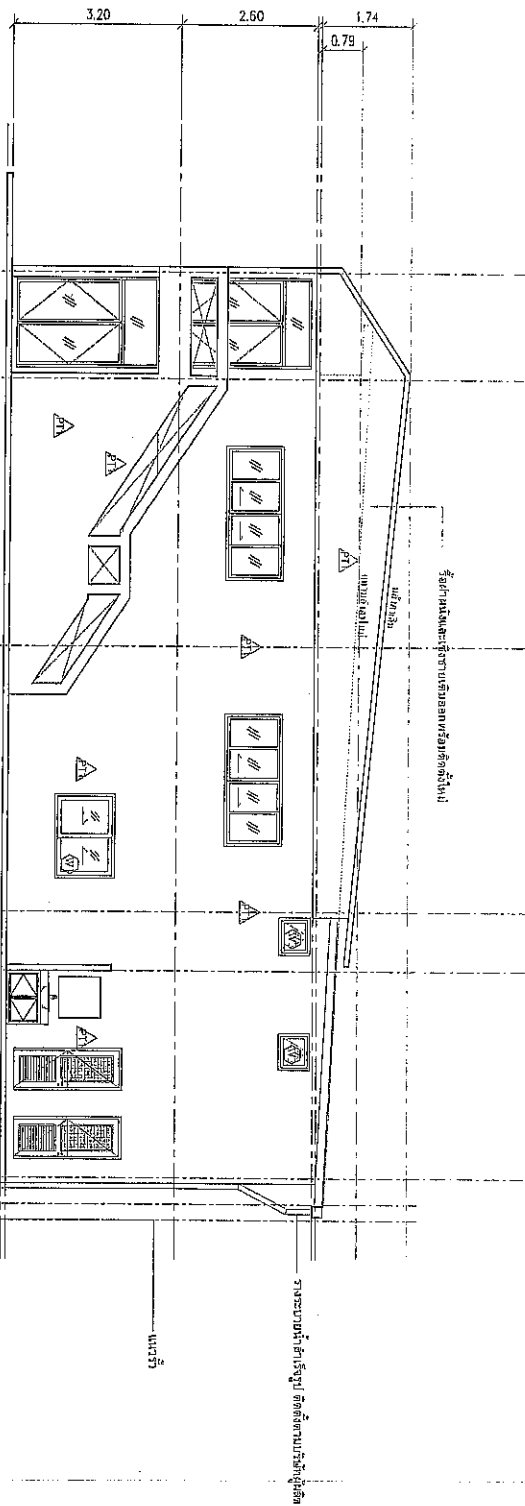

- หมายเหตุ
- งานก่อสร้างอาคารภายในอาคาร ให้ดำเนินการก่อสร้างตามแบบ
  - งานก่อสร้างอาคารภายนอกอาคาร ให้ดำเนินการก่อสร้างตามแบบ
  - งานช่าง และวัสดุที่ใช้ก่อสร้าง ให้เป็นไปตามแบบก่อสร้าง
  - งานช่างก่อสร้างให้ตรงตามแบบก่อสร้าง

- ▲ - งานช่างภายในอาคาร วัสดุที่ใช้ก่อสร้าง ให้ตรงตามแบบก่อสร้าง
- ▲ - งานช่างภายนอกอาคาร วัสดุที่ใช้ก่อสร้าง ให้ตรงตามแบบก่อสร้าง

วันที่รับทราบ  
วันที่ ๑๕ ตุลาคม ๒๕๖๖  
นายกเทศมนตรีเมืองระยอง

วันที่รับทราบ  
วันที่ ๑๕ ตุลาคม ๒๕๖๖  
นายกเทศมนตรีเมืองระยอง

วันที่รับทราบ  
วันที่ ๑๕ ตุลาคม ๒๕๖๖  
นายกเทศมนตรีเมืองระยอง

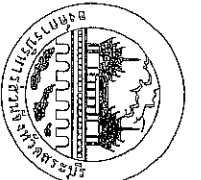

โครงการ

ปรับปรุงโครงสร้างอาคารสำนักงาน  
สำนักงาน

พื้นที่ก่อสร้าง

องค์การวิจัยและพัฒนาวิศวกรรม  
ปทุมธานี ๒ เมืองสระบุรี & นครบุรี

สถาปนิก

นายสุวิทย์ ทรัพย์  
วิเศษกุล

วิศวกร

นายสุวิทย์ ทรัพย์  
วิเศษกุล

ช่างเทคนิค

นายสุวิทย์ ทรัพย์  
วิเศษกุล

นายสุวิทย์ ทรัพย์  
วิเศษกุล

นายสุวิทย์ ทรัพย์  
วิเศษกุล

นายสุวิทย์ ทรัพย์  
วิเศษกุล

นายสุวิทย์ ทรัพย์  
วิเศษกุล

นายสุวิทย์ ทรัพย์  
วิเศษกุล

นายสุวิทย์ ทรัพย์  
วิเศษกุล

นายสุวิทย์ ทรัพย์  
วิเศษกุล

วันที่	A-14	จำนวนหน้า	44
--------	------	-----------	----

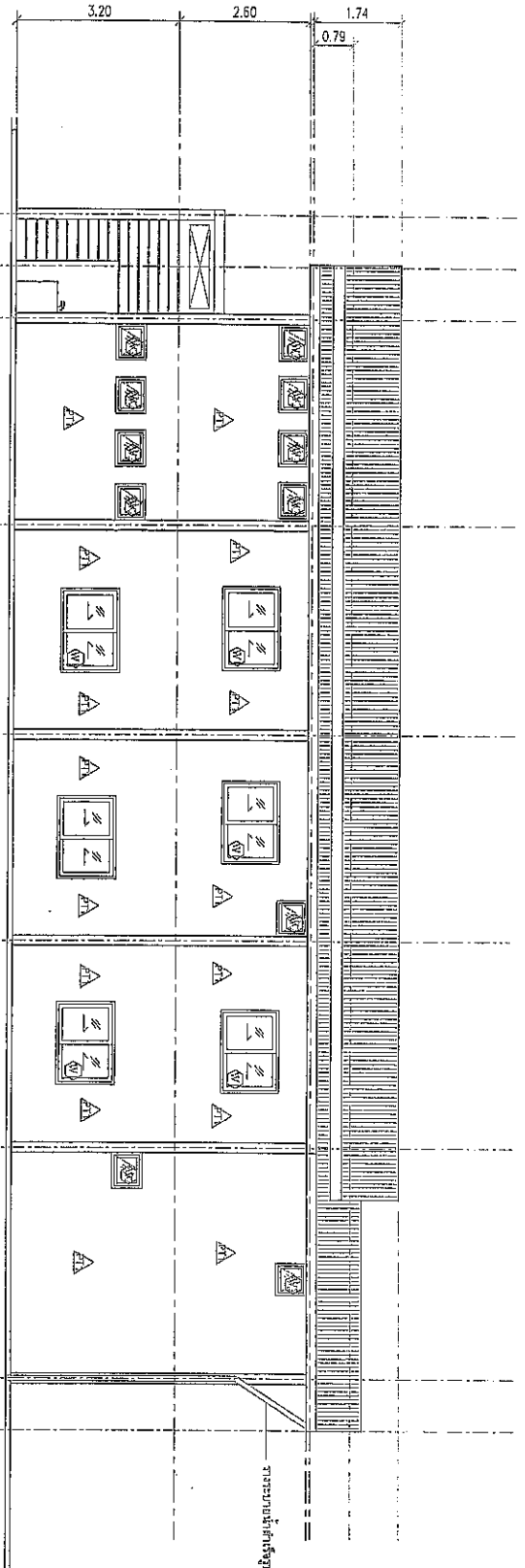

หมายเหตุ  
- งานวางโครงสร้างอาคารในอาคาร ให้ดูเป็นภาพของจริง  
และราคาของวัสดุที่ใช้ก่อสร้าง ให้ดูเป็นภาพจริง  
- งานฝ้า และทาสีผนัง ฐานบันไดเป็นงานได้มาตรฐานตาม  
ที่อยู่ที่อยู่อาศัยของจังหวัดปทุมธานี

▲ - งานวางโครงสร้างอาคาร ให้ดูเป็นภาพของจริง  
▲ - งานวางโครงสร้างอาคาร ให้ดูเป็นภาพของจริง

บริษัท วิเศษกุล วิศวกรรม  
การโยธา จำกัด  
ถนนพหลโยธิน  
ตำบลบ้านกล้วย อำเภอเมือง  
ปทุมธานี จังหวัดปทุมธานี

วันที่ 11/10

นายสุวิทย์ ทรัพย์  
วิเศษกุล

นายสุวิทย์ ทรัพย์  
วิเศษกุล

นายสุวิทย์ ทรัพย์  
วิเศษกุล



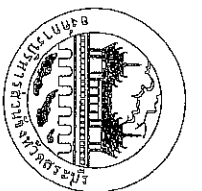

โครงการ  
 งบประมาณโครงการ  
 สำนักวิชาสถาปัตยกรรมศาสตร์  
 สำนักวิชา

พื้นที่โครงการ  
 องค์การบริหารส่วนจังหวัดสุพรรณบุรี  
 ต.สามร้อยยอด อ.เมืองสุพรรณบุรี จ.สุพรรณบุรี

สัญญา  
 บริษัท **ESD**  
 บริษัทสถาปัตย์  
 สถาปัตย์

เขียนแบบ  
 บริษัท **S&S**  
 บริษัทสถาปัตย์  
 สถาปัตย์

จัดทาลาย  
 บริษัท **WVE**  
 บริษัทสถาปัตย์  
 สถาปัตย์

วันที่ก่อสร้าง  
 17/05/2556

นาย **สมชาย ทรัพย์**  
 ผู้จัดการโครงการ

นาย **สมชาย ทรัพย์**  
 ผู้จัดการโครงการ

นาย **สมชาย ทรัพย์**  
 ผู้จัดการโครงการ

นาย **สมชาย ทรัพย์**  
 ผู้จัดการโครงการ

วันที่ 1: 100  
 วันที่ 2: 255.5  
 วันที่ 3: 44

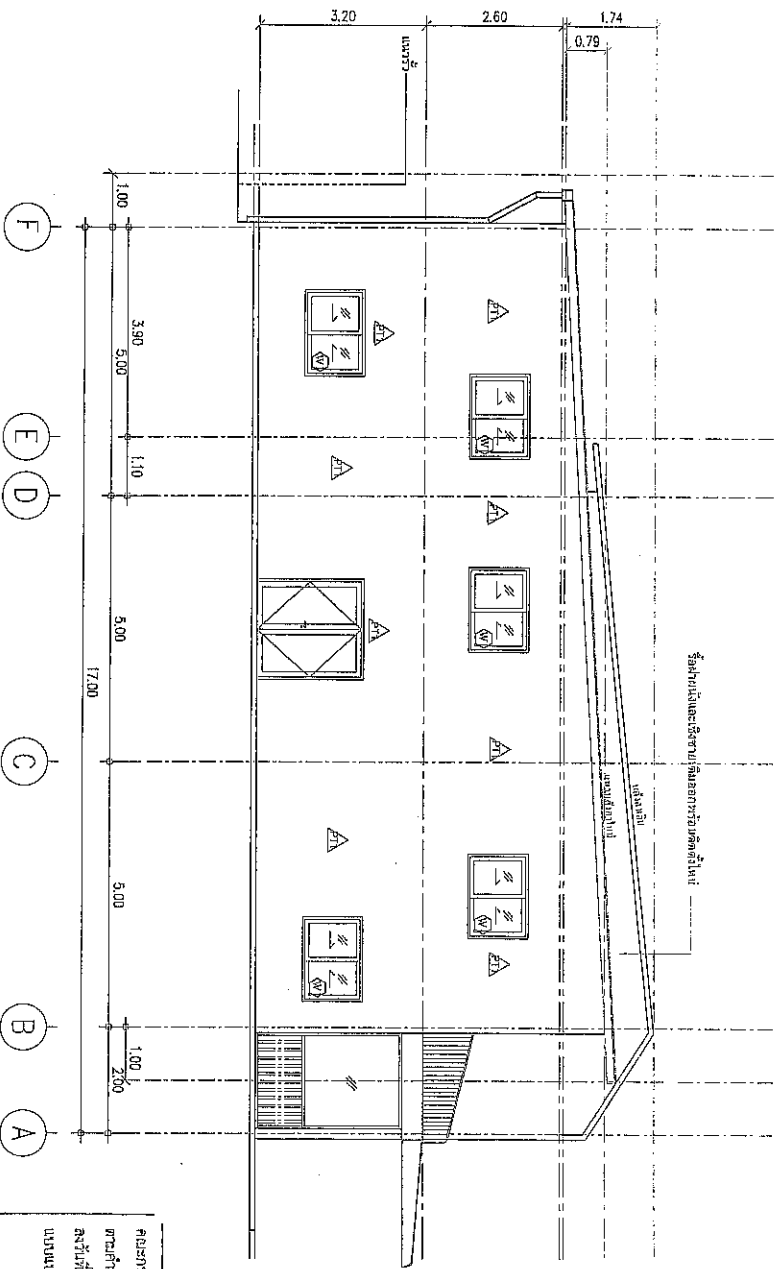

หมายเหตุ  
 - งานก่อสร้างโดยเอกอภิวณิช จำกัด ให้ดำเนินการขุดหลุม  
 และทำฐานรากตามที่แนบมา และดำเนินการก่อสร้าง  
 - งานช่างและติดตั้ง งานเขียนแบบได้ความยาวประมาณ  
 700 ตารางเมตร

▲ - งานช่างภายในอาคาร พื้นผิวและสีทาสี พื้นผิว ไม้ลามิเนต 600 ซม.สี  
 ▲ - งานช่างภายในอาคาร พื้นผิวและสีทาสี พื้นผิว ไม้ลามิเนต 800 ซม.สี

ผู้รับมอบหมายงาน  
 วิทยาลัยเทคนิคสุพรรณบุรี

เอกสารโครงการ  
 1402 / 2556  
 091 / 2556  
 091 / 2556

วันที่ 17/05/2556  
 11:00

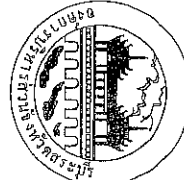

โครงการ  
ปรับปรุงโครงสร้างอาคารสำนักงาน  
ที่ 16-1

องค์การปกครองส่วนท้องถิ่นที่  
ดำเนินการคือ องค์การบริหารส่วนตำบล

ผู้ตรวจ  
นายสมชาย วัฒนศิริ  
ผู้อำนวยการโครงการ

ผู้ควบคุม  
นายสมชาย วัฒนศิริ  
ผู้อำนวยการโครงการ

วิศวกร  
นายสมชาย วัฒนศิริ  
ผู้อำนวยการโครงการ

นายสมชาย วัฒนศิริ  
ผู้อำนวยการโครงการ

นายสมชาย วัฒนศิริ  
ผู้อำนวยการโครงการ

นายสมชาย วัฒนศิริ  
ผู้อำนวยการโครงการ

นายสมชาย วัฒนศิริ  
ผู้อำนวยการโครงการ

นายสมชาย วัฒนศิริ  
ผู้อำนวยการโครงการ

นายสมชาย วัฒนศิริ  
ผู้อำนวยการโครงการ

นายสมชาย วัฒนศิริ  
ผู้อำนวยการโครงการ

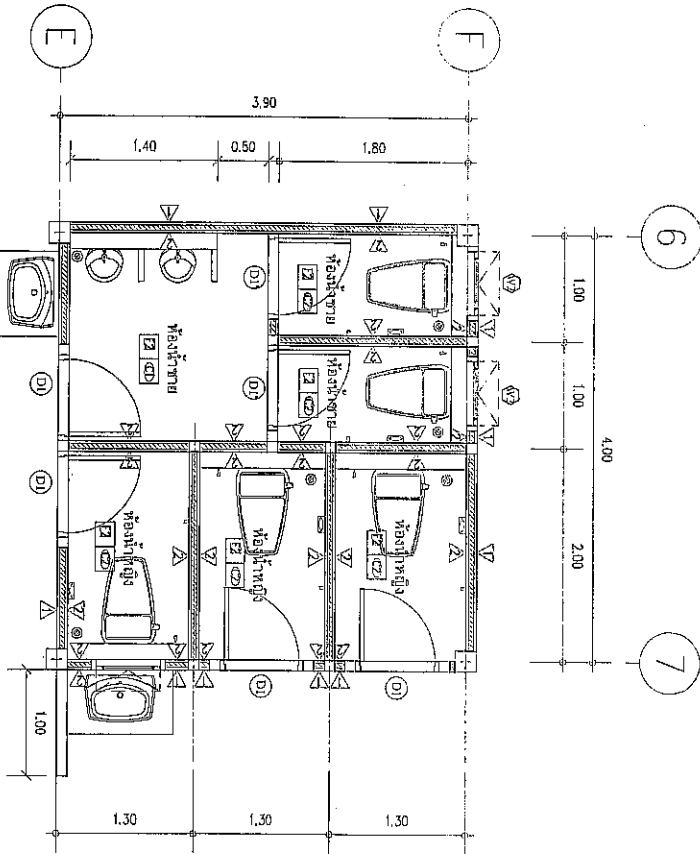

▲	ผนังห้องสุขา	ผนังห้องสุขา
▲	ผนังห้องสุขา	ผนังห้องสุขา
■	ปูกระเบื้อง	ปูกระเบื้อง
□	ฝ้าเพดาน	ฝ้าเพดาน
○	ประตู	ประตู
○	หน้าต่าง	หน้าต่าง

### แปลนห้องน้ำ ชั้น 1 (หลังดำเนินการ)

มาตราส่วน

1:50

*[Handwritten signature]*

*[Handwritten signature]*

นายสมชาย วัฒนศิริ  
ผู้อำนวยการโครงการ

นายสมชาย วัฒนศิริ  
ผู้อำนวยการโครงการ

*[Handwritten signature]*  
นายสมชาย วัฒนศิริ  
ผู้อำนวยการโครงการ

*[Handwritten signature]*  
นายสมชาย วัฒนศิริ  
ผู้อำนวยการโครงการ

*[Handwritten signature]*  
นายสมชาย วัฒนศิริ  
ผู้อำนวยการโครงการ

*[Handwritten signature]*  
นายสมชาย วัฒนศิริ  
ผู้อำนวยการโครงการ

*[Handwritten signature]*  
นายสมชาย วัฒนศิริ  
ผู้อำนวยการโครงการ

มาตราส่วน	1 : 50
ผู้ควบคุม	นายสมชาย วัฒนศิริ / 2566
ผู้ตรวจสอบ	นายสมชาย วัฒนศิริ / 2566
วันที่	A-16 / 44

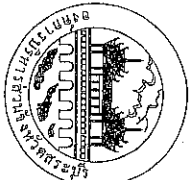

กระทรวง  
กรมส่งเสริมสุขภาพ  
กรมส่งเสริมสุขภาพ  
สำนักงานส่งเสริมสุขภาพ  
สำนักงานส่งเสริมสุขภาพ  
สำนักงานส่งเสริมสุขภาพ

ผู้ควบคุมการก่อสร้าง  
นายแพทย์สาธารณสุขจังหวัด  
นายแพทย์สาธารณสุขจังหวัด  
นายแพทย์สาธารณสุขจังหวัด  
นายแพทย์สาธารณสุขจังหวัด

ผู้ควบคุมการก่อสร้าง  
นายแพทย์สาธารณสุขจังหวัด  
นายแพทย์สาธารณสุขจังหวัด  
นายแพทย์สาธารณสุขจังหวัด  
นายแพทย์สาธารณสุขจังหวัด

ผู้ควบคุมการก่อสร้าง  
นายแพทย์สาธารณสุขจังหวัด  
นายแพทย์สาธารณสุขจังหวัด  
นายแพทย์สาธารณสุขจังหวัด  
นายแพทย์สาธารณสุขจังหวัด

ผู้ควบคุมการก่อสร้าง  
นายแพทย์สาธารณสุขจังหวัด  
นายแพทย์สาธารณสุขจังหวัด  
นายแพทย์สาธารณสุขจังหวัด  
นายแพทย์สาธารณสุขจังหวัด

ผู้ควบคุมการก่อสร้าง  
นายแพทย์สาธารณสุขจังหวัด  
นายแพทย์สาธารณสุขจังหวัด  
นายแพทย์สาธารณสุขจังหวัด  
นายแพทย์สาธารณสุขจังหวัด

ผู้ควบคุมการก่อสร้าง  
นายแพทย์สาธารณสุขจังหวัด  
นายแพทย์สาธารณสุขจังหวัด  
นายแพทย์สาธารณสุขจังหวัด  
นายแพทย์สาธารณสุขจังหวัด

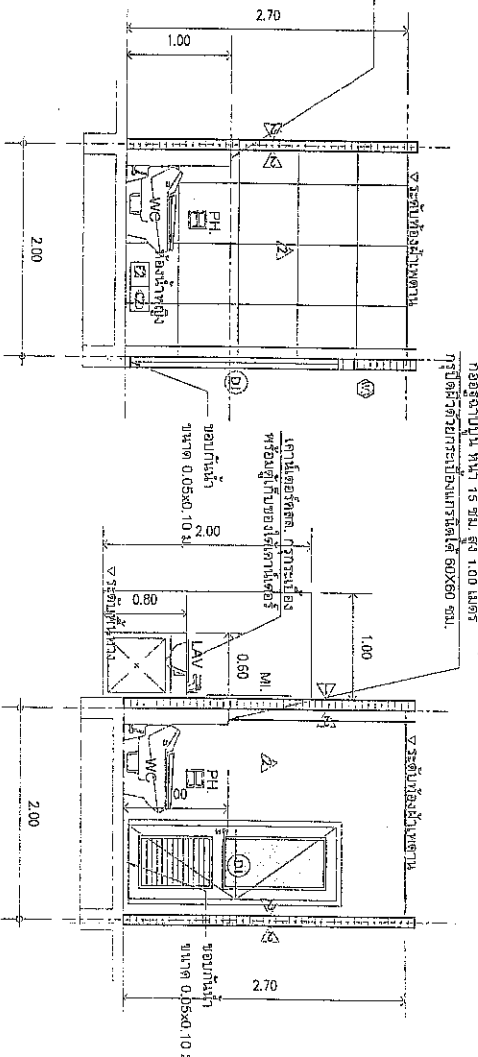

รูปตัด A  
มาตราส่วน 1:50

รูปตัด B  
มาตราส่วน 1:50

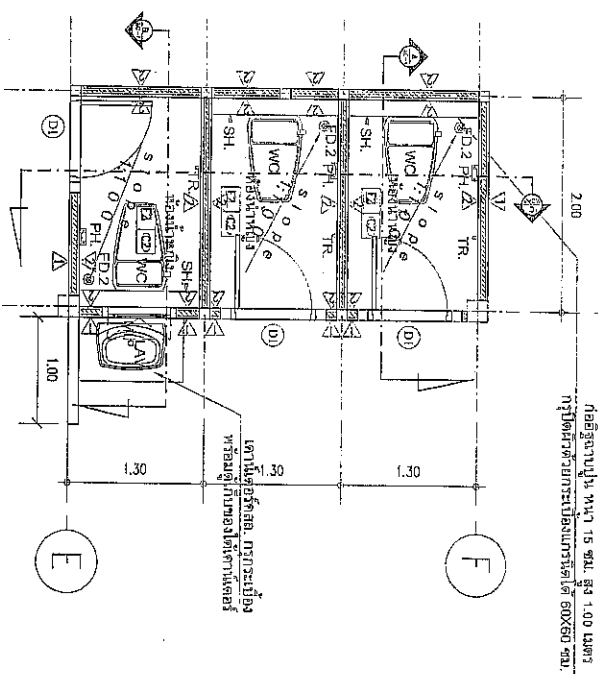

แปลนห้องน้ำหญิง (ชั้น 1)  
มาตราส่วน 1:50

- รายการวัสดุชนิดที่ -

ตำแหน่ง	รายละเอียด	จำนวน	ชนิด	ตำแหน่ง	รายละเอียด	จำนวน	ชนิด
1	ชักโครก	11	สี	11	ฝอด Drain		
2	สุขภัณฑ์	12	สี	12	ประตูกั้นน้ำ		
3	ราวเหล็ก-ไม้	13	สี	13	ประตูกั้นน้ำ		
4	ฝักบัวอาบน้ำ						
5	อ่างอาบน้ำ						
6	สุขภัณฑ์						
7	ฝักบัวอาบน้ำ						
8	สุขภัณฑ์						
9	สุขภัณฑ์						
10	สุขภัณฑ์						

NOTE \*\* รายละเอียดวัสดุชนิดต่างๆ กรุณาแนบ

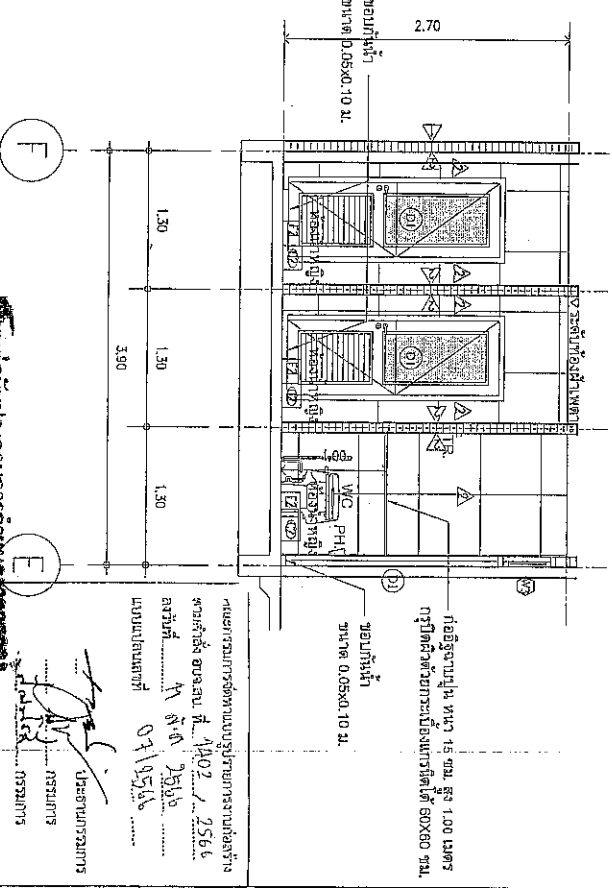

แบบขยายห้องน้ำหญิง (ชั้น 1)  
มาตราส่วน 1:50

ผู้ควบคุมการก่อสร้าง  
นายแพทย์สาธารณสุขจังหวัด  
นายแพทย์สาธารณสุขจังหวัด  
นายแพทย์สาธารณสุขจังหวัด  
นายแพทย์สาธารณสุขจังหวัด

ผู้ควบคุมการก่อสร้าง  
นายแพทย์สาธารณสุขจังหวัด  
นายแพทย์สาธารณสุขจังหวัด  
นายแพทย์สาธารณสุขจังหวัด  
นายแพทย์สาธารณสุขจังหวัด

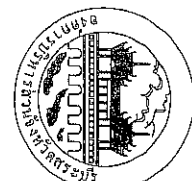

โครงการ  
ปรับปรุงโครงสร้างอาคารเพื่อใช้  
เป็นห้องเรียน  
สำนักงาน  
สำนักงาน  
สำนักงาน

วันที่โครงการ

องค์การรับบริการลูกค้าสัมพันธ์  
โครงการ  
โครงการ  
โครงการ

สัญญา  
บริษัท  
บริษัท  
บริษัท

เขียนแบบ  
บริษัท  
บริษัท  
บริษัท

วิศวกรโยธา  
บริษัท  
บริษัท  
บริษัท

รูปถ่ายประกอบ  
รูปถ่ายประกอบ  
รูปถ่ายประกอบ  
รูปถ่ายประกอบ

ผู้ควบคุมโครงการ  
บริษัท  
บริษัท  
บริษัท

ผู้ควบคุมงาน  
บริษัท  
บริษัท  
บริษัท

แบบขยายห้องนั่งชาย (ชั้น 1)

ขนาดหน้า  
ขนาดหน้า  
ขนาดหน้า

A-18 44

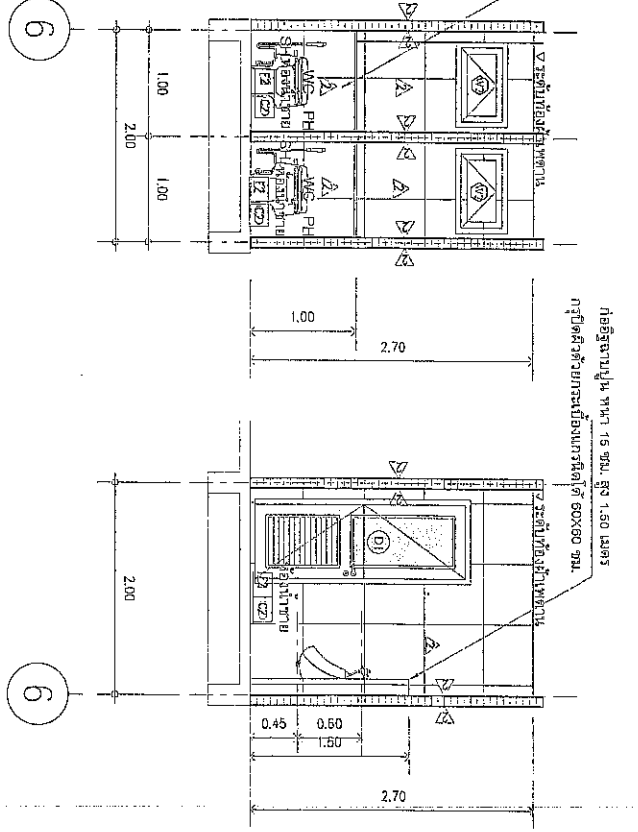

รูปตัด A  
มาตราส่วน 1:50

รูปตัด B  
มาตราส่วน 1:50

แปลนห้องนั่งชาย (ชั้น 1)  
มาตราส่วน 1:50

ชั้น	พื้นที่	พื้นที่	พื้นที่	พื้นที่	พื้นที่
1	พื้นที่	พื้นที่	พื้นที่	พื้นที่	พื้นที่
2	พื้นที่	พื้นที่	พื้นที่	พื้นที่	พื้นที่
3	พื้นที่	พื้นที่	พื้นที่	พื้นที่	พื้นที่
4	พื้นที่	พื้นที่	พื้นที่	พื้นที่	พื้นที่
5	พื้นที่	พื้นที่	พื้นที่	พื้นที่	พื้นที่
6	พื้นที่	พื้นที่	พื้นที่	พื้นที่	พื้นที่
7	พื้นที่	พื้นที่	พื้นที่	พื้นที่	พื้นที่
8	พื้นที่	พื้นที่	พื้นที่	พื้นที่	พื้นที่

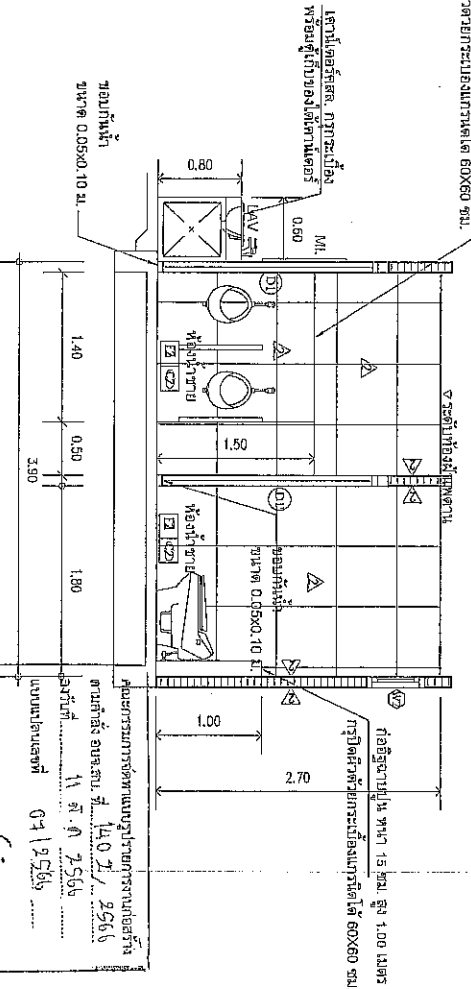

แบบขยายห้องนั่งชาย (ชั้น 1)  
มาตราส่วน 1:50

ผู้ควบคุมโครงการ  
บริษัท  
บริษัท  
บริษัท

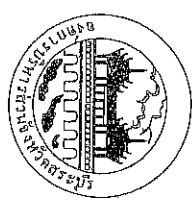

โครงการ  
ปรับปรุงโครงสร้างอาคารสำนักงาน  
สำนักวิชา

ที่ตั้งโครงการ  
อาคารบริหารส่วนกลางคณะวิศวกรรมศาสตร์ ชั้น 2 อาคาร 207 อาคาร 208 อาคาร 209 อาคาร 210

สำรวจ  
FSD  
นายวิชาญ ทรัพย์  
น.ส.นงนิจ นนทิชาน

เขียนแบบ  
SSS  
นายสุวิวัฒน์ ศรีสุ  
นายชัชวาลย์ นนทิชาน

ตรวจพิจารณา  
WVE  
นายสุวิวัฒน์ นนทิชาน  
นายวิชาญ ทรัพย์

วันที่ทำออกแบบ  
นายวิชาญ ทรัพย์

นายวิชาญ ทรัพย์  
ผู้อำนวยการสำนักวิชา

นางชัชวาลย์ นนทิชาน  
นางวิชาญ ทรัพย์

แบบแปลน  
หน้าผังกว้าง หน้า 2 (หลังดำเนินการ)

ขนาดเส้น 1 : 50  
ผู้ควบคุม  
นายวิชาญ ทรัพย์

หน้า  
A-19  
หน้า  
44

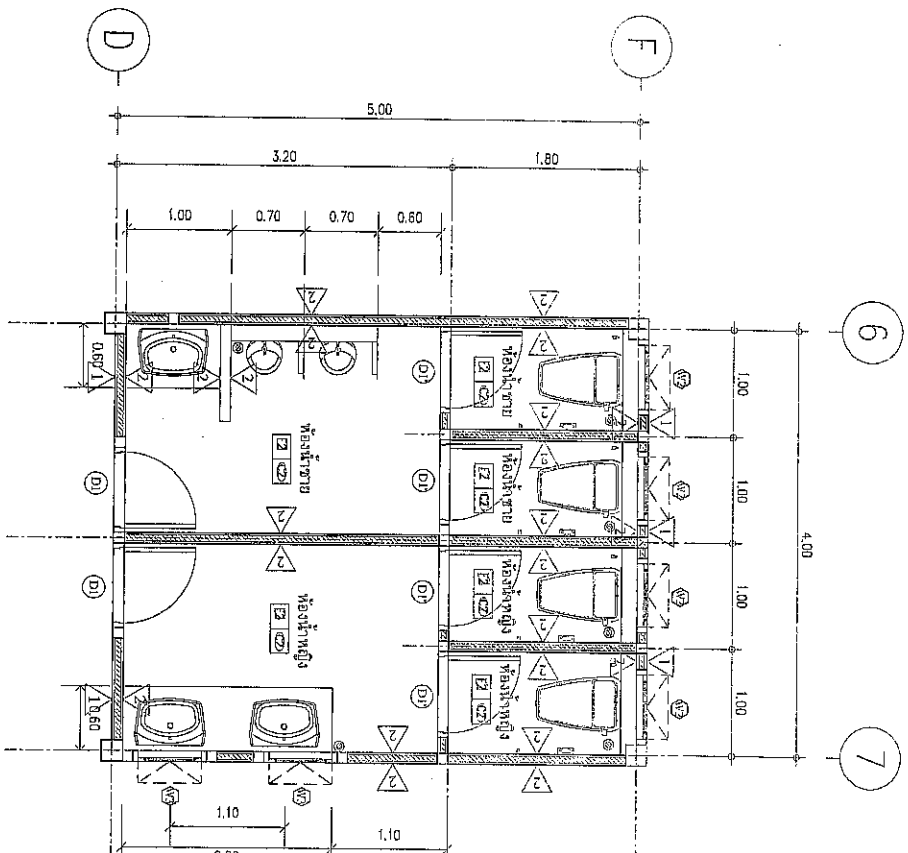

A	ผนังห้องสุขาขนาด กว้าง ๑.๘๐ เมตร สูง ๒.๕๐ เมตร
B	โถงนั่งสุขา ๑.๘๐ เมตร กว้าง ๐.๖๐ เมตร สูง ๒.๕๐ เมตร
C	พื้นเพดานที่ห้องสุขา ๑ มม. (ชนิดกันซึม)
D	งานประปาที่ (โครงสร้าง)

แปลนห้องน้ำ ชั้น 2 (หลังดำเนินการ)

นายวิชาญ ทรัพย์  
ผู้อำนวยการสำนักวิชา

Handwritten signatures and initials of the project team.

7

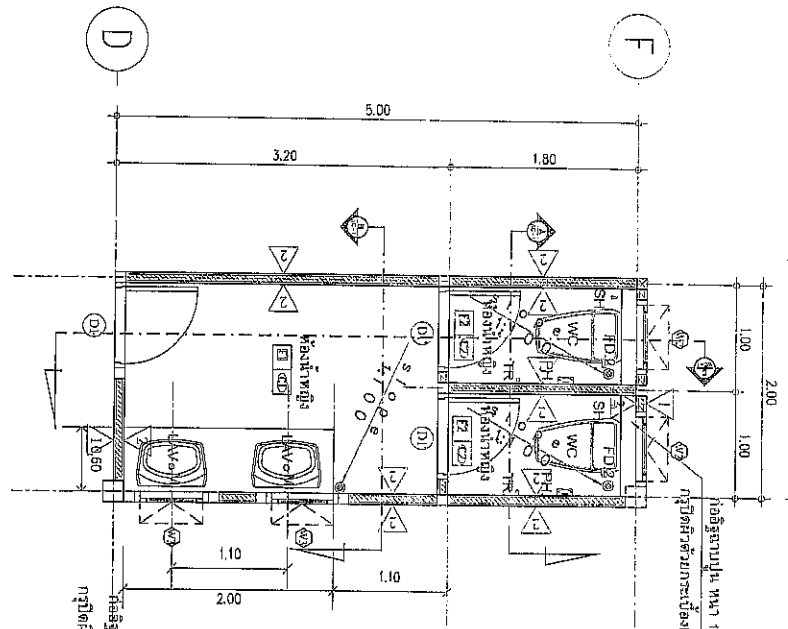

**แบบขออนุญาตห้อง (ชั้น 2)**  
 มิพธรัตน์ 1:50

— รายการวัสดุภัณฑ์ —

ส.พ.น.	รายการ	ยี่ห้อ	รุ่น	ส.พ.น.	รายการ	ยี่ห้อ	รุ่น
1	ส้วมโถก			T1	FLOOR DRAIN		
2	อ่างล้าง			12	ประตูบานไม้		
3	ราวบันได-ไม้			13	ประตู-เหล็ก		
4	ที่นั่งคนโดยสาร						
5	ถังล้างมือ						
6	ประตูเหล็ก						
7	ฝ้าเพดาน						
8	มือปิดเปิดประตู						
9	เหล็กดัดประตู						
10	ราวบันได-ไม้						

NOTE \*\* รายละเอียดดูแบบรายการวัสดุ รายการแนบมา

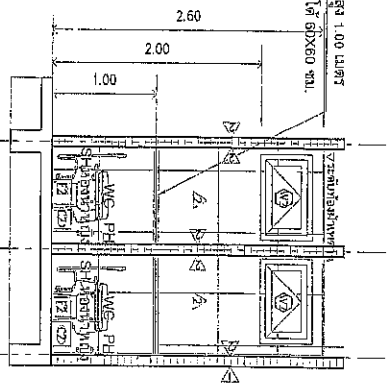

**รูปตัด A**  
 มิพธรัตน์ 1:50

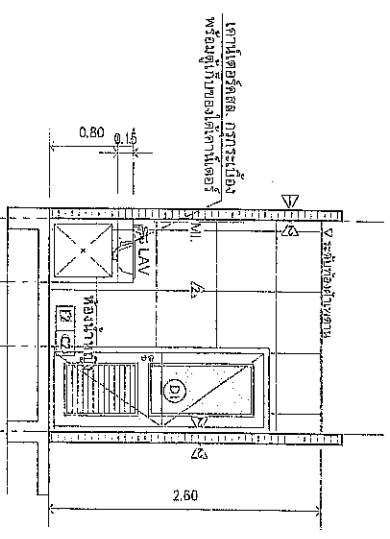

**รูปตัด B**  
 มิพธรัตน์ 1:50

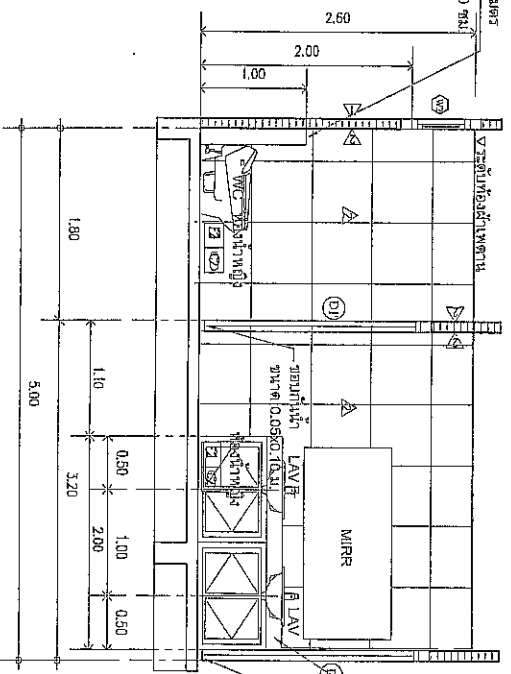

**แบบขออนุญาตห้อง (ชั้น 2)**  
 มิพธรัตน์ 1:50

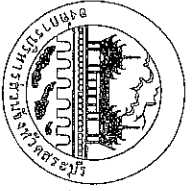

โครงการ  
 อนุรักษ์และปรับปรุงอาคารเรียน  
 วิทยาลัยอาชีวศึกษา  
 จังหวัดชลบุรี

สถาปนิก  
 วิชาสถาปัตยกรรมศาสตร์  
 สาขาวิชาสถาปัตยกรรมศาสตร์  
 ภาควิชาสถาปัตยกรรมศาสตร์  
 คณะสถาปัตยกรรมศาสตร์  
 จุฬาลงกรณ์มหาวิทยาลัย

ผู้รับอนุญาต  
 บริษัท สสส จำกัด  
 303/1 ซอยวิภาวดีรังสิต  
 แขวงจตุจักร เขตจตุจักร  
 กรุงเทพมหานคร 10230

ผู้ควบคุมงาน  
 บริษัท สสส จำกัด  
 303/1 ซอยวิภาวดีรังสิต  
 แขวงจตุจักร เขตจตุจักร  
 กรุงเทพมหานคร 10230

ผู้ออกแบบ  
 บริษัท สสส จำกัด  
 303/1 ซอยวิภาวดีรังสิต  
 แขวงจตุจักร เขตจตุจักร  
 กรุงเทพมหานคร 10230

แบบก่อสร้าง  
 1:50  
 จำนวน 44 แผ่น  
 44  
 44

**รูปตัด C**  
 มิพธรัตน์ 1:50  
 มิพธรัตน์ 1:50

△	พื้นที่ก่อสร้างรวมจากงานปรับปรุงพื้นที่	0.60x6.00 ม.
□	พื้นที่ก่อสร้างรวมจากงานปรับปรุงพื้นที่	0.60x6.00 ม.
○	พื้นที่อาคารชั้นบนหรือชั้นล่าง 9 ชั้น (พื้นที่ใช้สอย)	
◇	งานปรับปรุงพื้นที่ (ปรับปรุง Climate)	



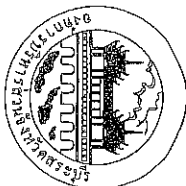

กรมทรัพยากรธรรมชาติและสิ่งแวดล้อม  
 สำนักงานโครงการอนุรักษ์พันธุกรรมพืช  
 วนอุทยานแห่งชาติ

ชื่อโครงการ  
 องค์การบริหารส่วนจังหวัดระยอง  
 โครงการปรับปรุงและก่อสร้างอาคาร  
 2-2-158 2-2-158

สัญญา  
 บริษัท วิศวกร  
 2-2-158 2-2-158

เขียนแบบ  
 บริษัท วิศวกร  
 2-2-158 2-2-158

ตรวจสอบ  
 บริษัท วิศวกร  
 2-2-158 2-2-158

วันที่  
 2-2-158 2-2-158

หน้า  
 2-2-158 2-2-158

หน้า  
 2-2-158 2-2-158

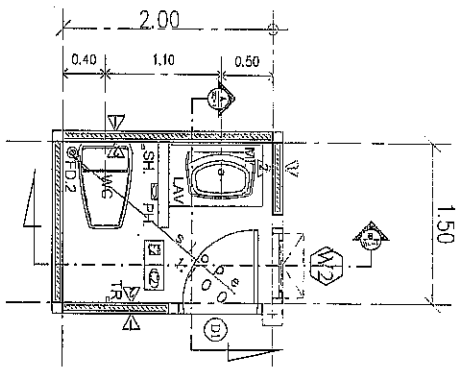

แปลนห้องน้ำ-1  
 1:50

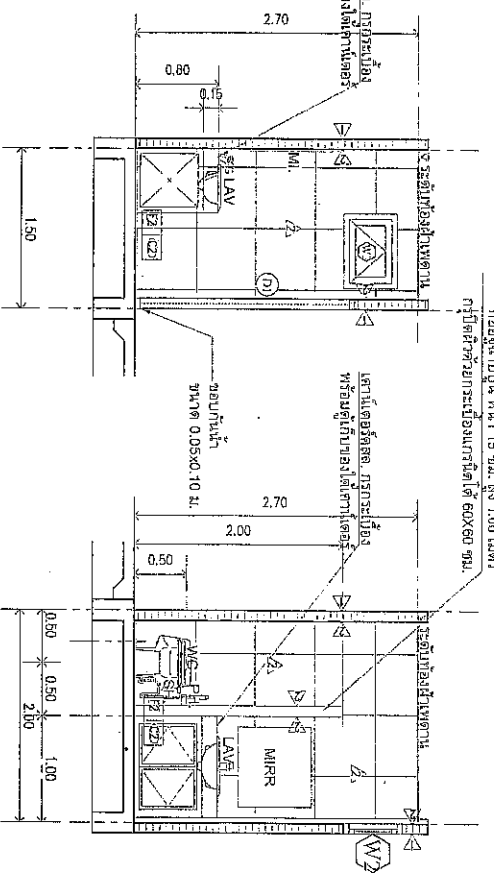

รูปตัด A  
 1:50

รูปตัด B  
 1:50

รายการวัสดุภัณฑ์

จำนวน	ชนิด	รุ่น	สี	จำนวน	รายการ	ชื่อ	รุ่น	สี
1	ชักโครก			11	FLOOR DRAIN			
2	อ่างล้างหน้า			12	โถชักโครก			
3	ราวชำระล้าง			13	ม่าน			
4	อ่างล้างมือ							
5	อ่างล้างมือ							
6	อ่างล้างมือ							
7	อ่างล้างมือ							
8	อ่างล้างมือ							
9	อ่างล้างมือ							
10	อ่างล้างมือ							

△	พื้นที่ก่อสร้าง	พื้นที่ก่อสร้าง
▽	พื้นที่ก่อสร้าง	พื้นที่ก่อสร้าง
□	พื้นที่ก่อสร้าง	พื้นที่ก่อสร้าง
○	พื้นที่ก่อสร้าง	พื้นที่ก่อสร้าง

นายสมชาย ใจดี  
 091 2566  
 2-2-158 2-2-158

นายสมชาย ใจดี  
 091 2566  
 2-2-158 2-2-158

นายสมชาย ใจดี  
 091 2566  
 2-2-158 2-2-158



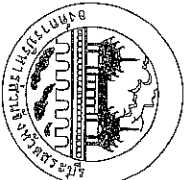

โครงการ  
ปรับปรุงอาคารเรียนเก่าอาคารเรียน  
ตำบลท่าไม้

ชื่อโครงการ  
ปรับปรุงอาคารเรียนเก่าอาคารเรียน  
ตำบลท่าไม้

ผู้รับผิดชอบ  
นางสาวสุวิมล วัฒนศิริ  
ผู้อำนวยการโรงเรียน

ผู้ควบคุมงาน  
นายวิชาญ พงษ์  
ช่างเทคนิค

ผู้ดำเนินการ  
นายวิชาญ พงษ์  
ช่างเทคนิค

ผู้ดำเนินการ  
นายวิชาญ พงษ์  
ช่างเทคนิค

ผู้ดำเนินการ  
นายวิชาญ พงษ์  
ช่างเทคนิค

แบบร่าง  
A-23  
หน้า  
44

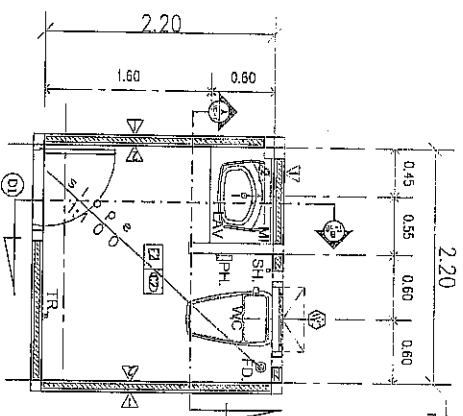

แปลนห้องน้ำ-2  
มาตราส่วน 1:50

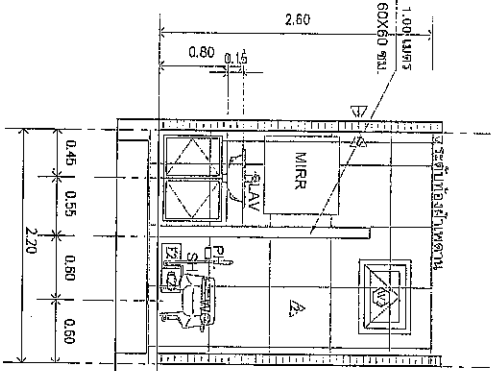

รูปตัด A  
มาตราส่วน 1:50

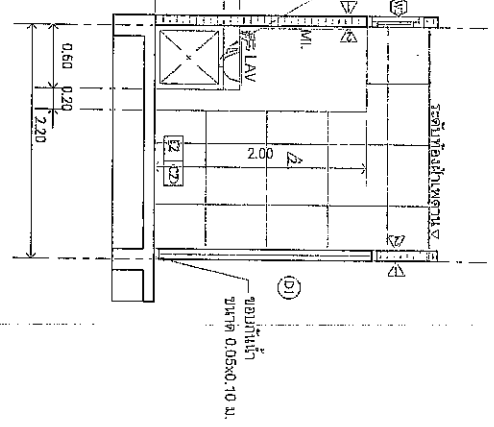

รูปตัด B  
มาตราส่วน 1:50

รายการวัสดุที่ใช้

ลำดับ	รายการ	ชนิด	รุ่น	จำนวน	ลำดับ	รายการ	ชนิด	รุ่น	จำนวน
1	สีทาผนัง			11		FLOOR DRAIN			
2	สีทาพื้น			12		ท่อระบายน้ำ			
3	ทาสีฝ้าเพดาน			13		ประตูบาน			
4	สีทาประตูบาน								
5	สีทาผนัง								
6	สีทาพื้น								
7	สีทาประตูบาน								
8	สีทาผนัง								
9	สีทาพื้น								
10	สีทาประตูบาน								

△	พื้นที่ก่อสร้างอาคาร
▽	พื้นที่ก่อสร้างอาคาร
□	พื้นที่ก่อสร้างอาคาร
○	พื้นที่ก่อสร้างอาคาร

แบบร่าง  
A-23  
หน้า  
44

แบบร่าง  
A-23  
หน้า  
44

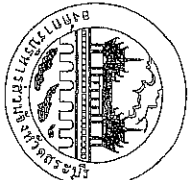

โครงการ  
ปรับปรุงโครงสร้างอาคารสำนักงาน  
สำนักงาน

ที่ตั้งโครงการ  
องค์การบริหารส่วนจังหวัดนนทบุรี  
ม.บางศรีเมือง อ.เมืองนนทบุรี จ.นนทบุรี

ผู้รับจ้าง  
บริษัท เอช.ที.พี. จำกัด  
จังหวัดนนทบุรี

ผู้ควบคุมงาน  
นายสุวิทย์ ศรีสุคนธ์  
จังหวัดนนทบุรี

วิศวกรโยธา  
นายประทีป นพรัตน  
จังหวัดนนทบุรี

ผู้รับจ้างออกแบบ  
นายสุวิทย์ ศรีสุคนธ์

นายสุวิทย์ ศรีสุคนธ์

ผู้อำนวยการโครงการ  
นายสุวิทย์ ศรีสุคนธ์

นายสุวิทย์ ศรีสุคนธ์

นายสุวิทย์ ศรีสุคนธ์

นายสุวิทย์ ศรีสุคนธ์

นายสุวิทย์ ศรีสุคนธ์

นายสุวิทย์ ศรีสุคนธ์

นายสุวิทย์ ศรีสุคนธ์

นายสุวิทย์ ศรีสุคนธ์

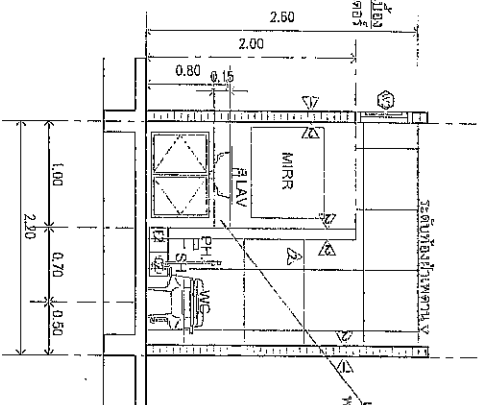
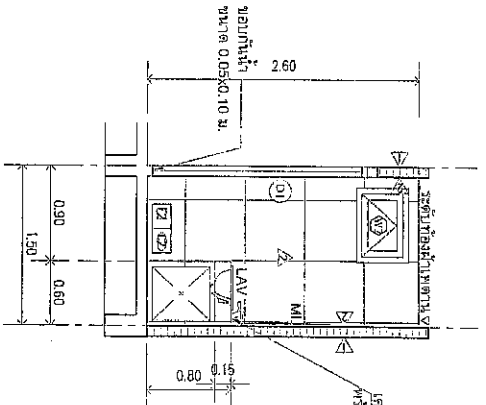
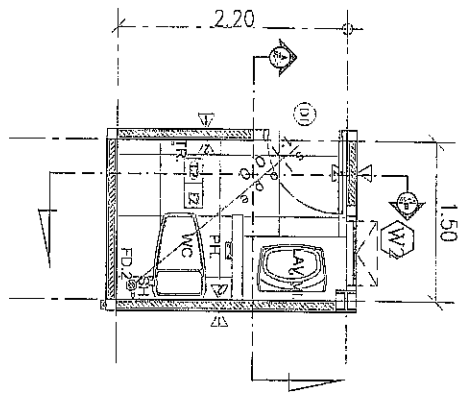

แปลนห้องน้ำ-3  
มาตราส่วน 1:50

รูปตัด A  
มาตราส่วน 1:50

รูปตัด B  
มาตราส่วน 1:50

- รายการวัสดุ ก่อสร้าง -

ลำดับ	รายการ	ชื่อ	รุ่น	สี	สีพื้น	รายการ	ชื่อ	รุ่น	สี
1	ซีเมนต์				11	FLOOR BRICK			
2	ทรายละเอียด				12	ฝ้าฉาบเรียบ			
3	ทรายหยาบ-ปาน				13	กระเบื้อง			
4	หินล้างขนาด 3-5 ซม.								
5	หินล้างขนาด 5-7 ซม.								
6	หินล้างขนาด 7-9 ซม.								
7	หินล้างขนาด 9-11 ซม.								
8	หินล้างขนาด 11-13 ซม.								
9	หินล้างขนาด 13-15 ซม.								
10	กรวดหิน-หิน								

NOTE .. รายละเอียดดูเพิ่มเติมที่รายการประกอบร่าง

- A) ผนังก่ออิฐมวลเบา ฉาบเรียบทาสี
- B) ผนังก่ออิฐมวลเบา ฉาบเรียบทาสี ผนังสูง 2.60 ม.
- C) ฝ้าฉาบเรียบทาสี ผนังสูง 2.60 ม. ฝ้าฉาบเรียบทาสี
- D) ฝ้าฉาบเรียบทาสี ผนังสูง 2.60 ม. ฝ้าฉาบเรียบทาสี

แบบที่ขึ้นทะเบียนการกำหนดราคา

แบบขยายห้องน้ำ-3

Handwritten signature and name of the architect.

คณะกรรมการควบคุมมาตรฐานการช่าง  
นนทบุรี ลงนาม ณ วันที่ 14/02/2566  
ลงวันที่ 14/02/2566  
นางนงนุช นงนุช

Handwritten signature and name of the official.

นางนงนุช นงนุช

นางนงนุช นงนุช

นางนงนุช นงนุช

นางนงนุช นงนุช

นางนงนุช นงนุช



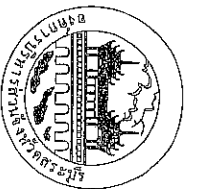

โครงการ

ปรับปรุงโครงสร้างอาคารสำนักงาน  
สำนักงาน

ที่ตั้งโครงการ  
องค์การบริหารส่วนจังหวัดชลบุรี  
อาคารที่ ๑ ถนนสุขุมวิท อ.เมือง จ.ชลบุรี

นายสมชาย งามานนท์ 1402 / 2565  
สถาปนิก  
นายสมชาย งามานนท์ 11 ส.ก. 2564  
สถาปนิก  
นายสมชาย งามานนท์ 07/12568  
สถาปนิก

ผู้ควบคุมงาน  
นายสมชาย งามานนท์  
ผู้ควบคุมงาน  
นายสมชาย งามานนท์  
ผู้ควบคุมงาน  
นายสมชาย งามานนท์

ผู้ควบคุมงาน  
นายสมชาย งามานนท์

ผู้ควบคุมงาน  
นายสมชาย งามานนท์

ผู้ควบคุมงาน  
นายสมชาย งามานนท์

ผู้ควบคุมงาน  
นายสมชาย งามานนท์

ผู้ควบคุมงาน  
นายสมชาย งามานนท์

ผู้ควบคุมงาน  
นายสมชาย งามานนท์

ผู้ควบคุมงาน  
นายสมชาย งามานนท์

ผู้ควบคุมงาน  
นายสมชาย งามานนท์

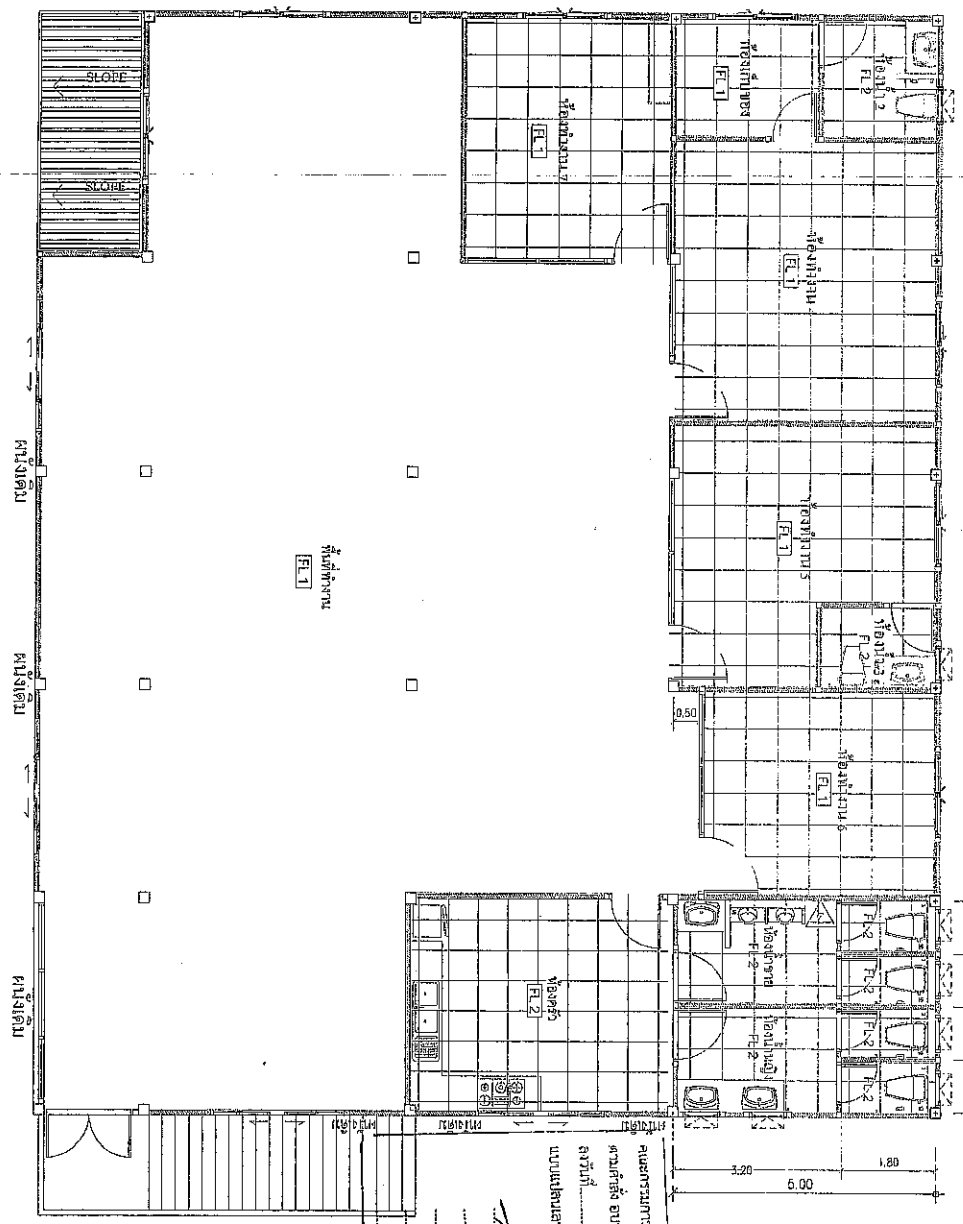
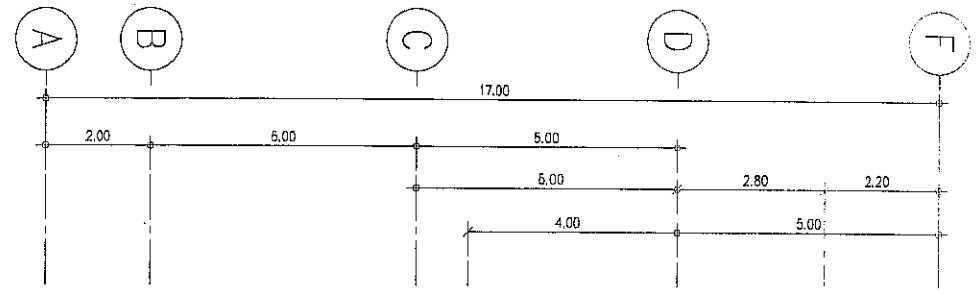
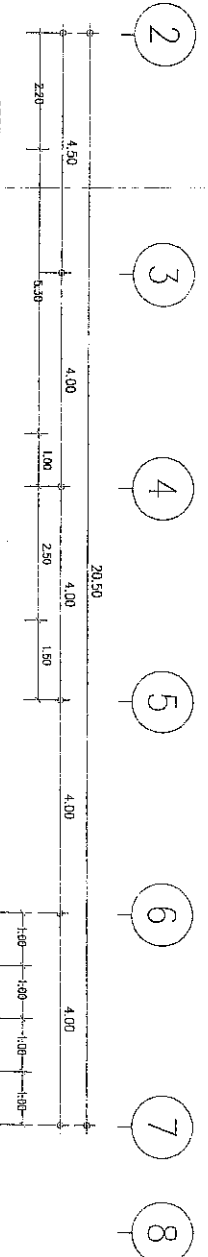

หมายเหตุ  
- งานปูกระเบื้องพื้นทำที่กระเบื้องเดิม  
กระเบื้องปูพื้นเดิมถูกเก็บเอาไว้ในชั้นใต้ดิน ส่วนที่กระเบื้องปูพื้นเดิมที่ไม่สามารถเก็บไว้ได้ให้ทำการตัดทิ้งแล้วทิ้งออก และ  
เปลี่ยนด้วยกระเบื้องปูพื้นชนิดอื่นที่ตรงกับลักษณะเดิม  
- ส่วนผนัง และ ฝ้าเพดาน ให้ใช้วัสดุที่เหมาะสม  
- งานสีทาสีผนังและฝ้าเพดาน

รายละเอียดโครงสร้างเบื้องต้น (FLOOR FINISHING)	
FL 1	งานปูกระเบื้องปูพื้นชนิดที่ ขนาด 0.60x0.60 ม. สีครีม
FL 2	งานปูกระเบื้องปูพื้นชนิดที่ ขนาด 0.60x0.60 ม. สีครีม

นายสมชาย งามานนท์  
สถาปนิก  
นายสมชาย งามานนท์  
สถาปนิก

1:100  
A-26  
44



โครงการ	
ปรับปรุงอาคารสำนักงานคณะกรรมาธิการ ส่วนกลาง	
ที่ตั้งโครงการ	องค์การบริหารส่วนจังหวัดนนทบุรี ตลาดวัง นนทบุรี จ.นนทบุรี
สำรวจ	นายอภิชาติ ใจดี นายอภิเชษฐ์ ใจดี
เขียนแบบ	นายจตุรนต์ ใจดี นายจตุรนต์ ใจดี
วิศวกรโยธา	นายจตุรนต์ ใจดี นายจตุรนต์ ใจดี
เจ้าหน้าที่ควบคุมงาน	นายจตุรนต์ ใจดี นายจตุรนต์ ใจดี
นายจตุรนต์ ใจดี	
นายจตุรนต์ ใจดี	
นายจตุรนต์ ใจดี	
นายจตุรนต์ ใจดี	
นายจตุรนต์ ใจดี	
นายจตุรนต์ ใจดี	
นายจตุรนต์ ใจดี	
วันที่	44

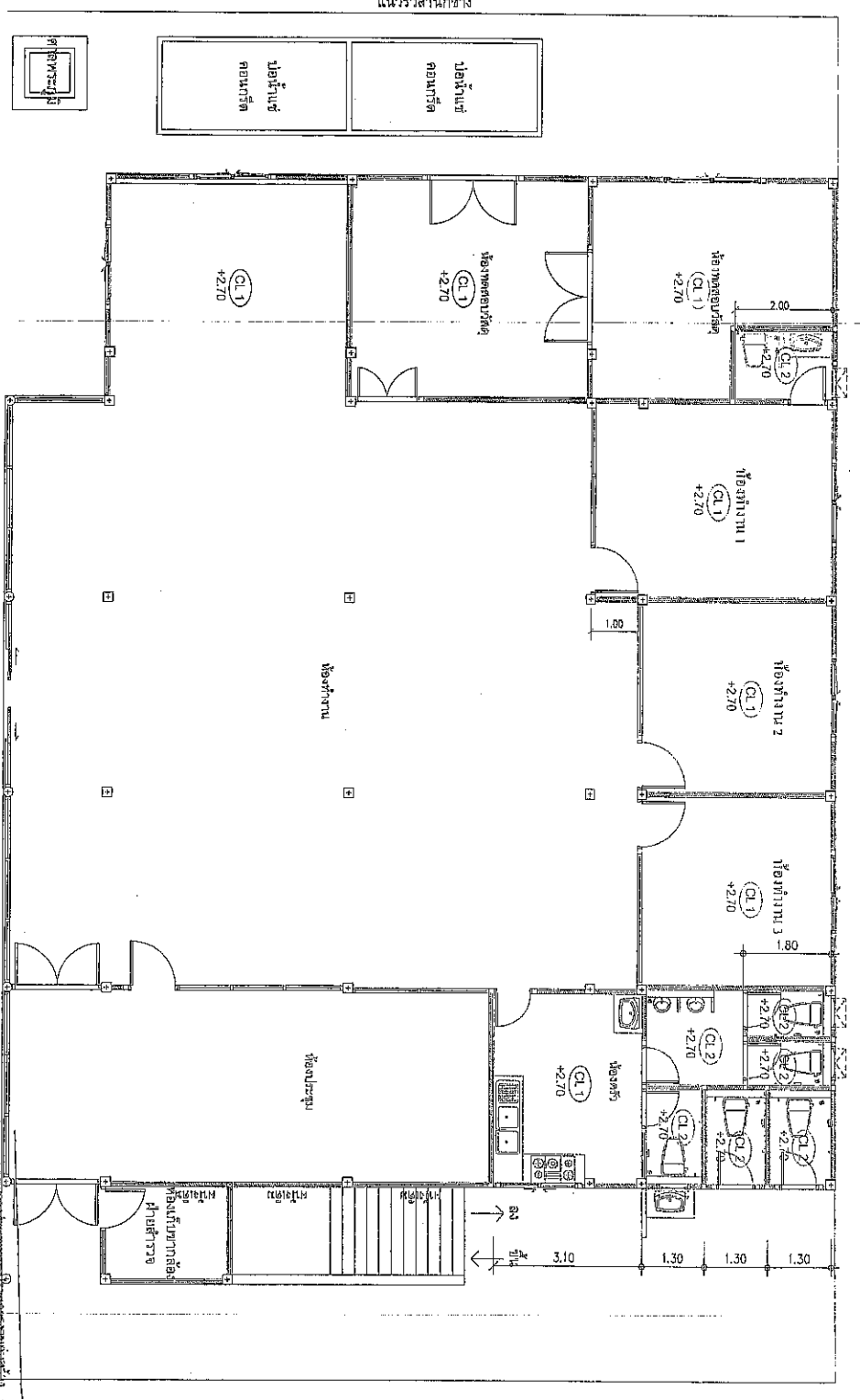
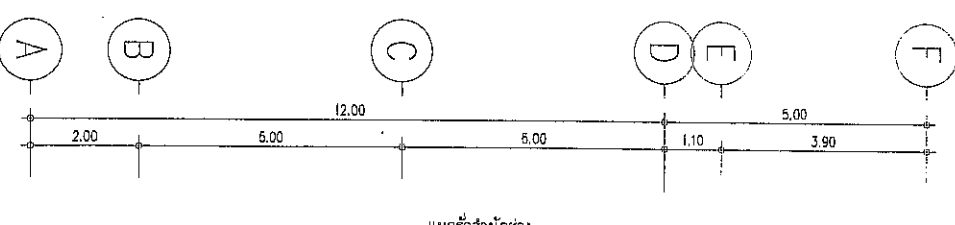
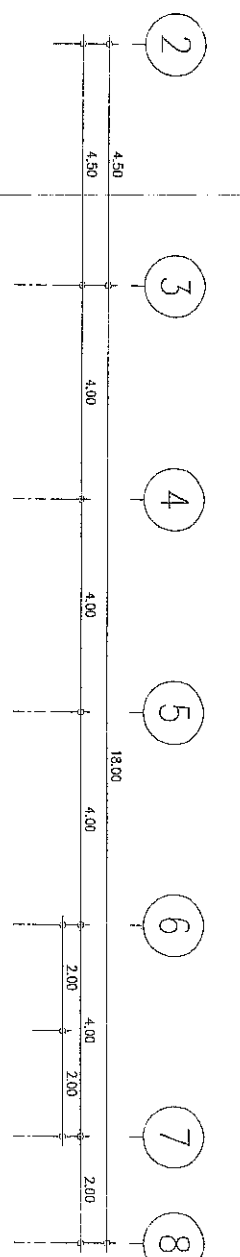

แนวระดับภายใน

ขนาดอาคาร  
- งานติดตั้งฝ้าเพดาน กำหนดความสูง 2.50-3.80 ม. หรือตามความเหมาะสม  
- งานผนัง และฝ้าเพดานที่ติดตั้ง อาจเปลี่ยนแปลงได้ตามความเหมาะสม  
- ผนังที่อยู่โดยรอบห้องจะเข้าด้วยกัน

CI	รายละเอียดวัสดุฝ้าเพดาน
C1	งานติดตั้งฝ้าเพดาน แผ่นใยหินชนิดหนา 9 มม. ฐานเรียบ วัสดุ (โครง C-line)
C2	งานติดตั้งฝ้าเพดาน แผ่นใยหินชนิดหนา 9 มม. (รูปตัดสี่เหลี่ยม) ฐานเรียบ วัสดุ (โครง C-line)

คณะกรรมาธิการบริหารราชการส่วนกลาง  
ถนนแจ้ง อ.บางสน. พ. นนทบุรี 2566  
เลขที่ 44 ส.ก 2566  
C-7 12566  
นายจตุรนต์ ใจดี  
ประธาน



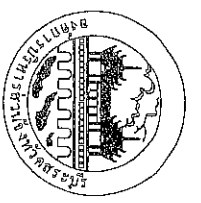

กรมทรัพยากรธรรมชาติและสิ่งแวดล้อม  
สำนักงาน  
กรุงเทพฯ

วันที่รับทราบ  
.....

องค์การบริหารส่วนจังหวัดระยอง  
คำสั่งที่ ๘๖๑๘/๒๕๖๕  
ณ วันที่ ๒๕ สิงหาคม ๒๕๖๕

สัญญา  
นายวิชาญ ทรัพย์ดี  
นายสมชาย วัฒนศิริ  
นายสมชาย วัฒนศิริ

ประธาน  
นายสมชาย วัฒนศิริ  
นายสมชาย วัฒนศิริ

รองประธาน  
นายสมชาย วัฒนศิริ  
นายสมชาย วัฒนศิริ

กรรมการ  
นายสมชาย วัฒนศิริ  
นายสมชาย วัฒนศิริ

กรรมการ  
นายสมชาย วัฒนศิริ  
นายสมชาย วัฒนศิริ

กรรมการ  
นายสมชาย วัฒนศิริ  
นายสมชาย วัฒนศิริ

กรรมการ  
นายสมชาย วัฒนศิริ  
นายสมชาย วัฒนศิริ

กรรมการ  
นายสมชาย วัฒนศิริ  
นายสมชาย วัฒนศิริ

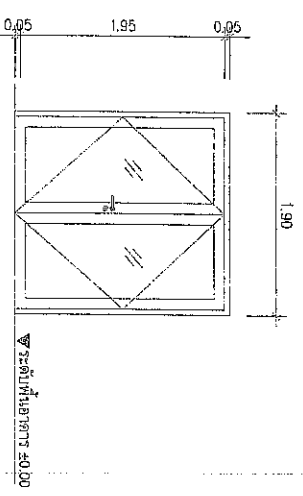

รายการ	NO.	D2
ลักษณะงาน	ประตูบานเปิดคู่	
วัสดุ	อลูมิเนียม ขนาด 1.34"x๔" หนา 1.2 มม.	
กรอบบาน	อลูมิเนียม ขนาด 1.34"x๔" หนา 1.2 มม.	
ลูกบิด	กระดกสีเทา หนา 6 มม.	
อุปกรณ์อื่นๆ	อุปกรณ์บานเปิด, ฟิล์มกรองแสง ติดตั้งตามมาตรฐานผู้ผลิต	
หมายเหตุ		

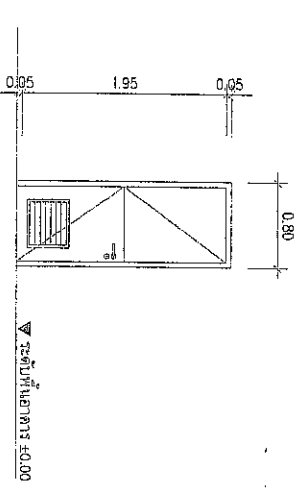

รายการ	NO.	D1
ลักษณะงาน	ประตูบานเปิด	
วัสดุ	PVC ขนาด 1.34"x๔" หนา 1.2 มม.	
กรอบบาน	PVC ขนาด 1.34"x๔" หนา 1.2 มม.	
ลูกบิด	กระดกสีเทา หนา 6 มม.	
อุปกรณ์อื่นๆ	อุปกรณ์บานเปิด, ฟิล์มกรองแสง ติดตั้งตามมาตรฐานผู้ผลิต	
หมายเหตุ		

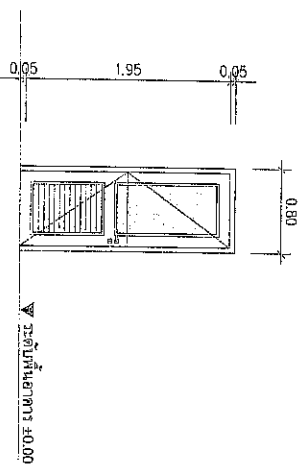

รายการ	NO.	D1
ลักษณะงาน	ประตูบานเปิด	
วัสดุ	PVC ขนาด 1.34"x๔" หนา 1.2 มม.	
กรอบบาน	PVC ขนาด 1.34"x๔" หนา 1.2 มม.	
ลูกบิด	กระดกสีเทา หนา 6 มม.	
อุปกรณ์อื่นๆ	อุปกรณ์บานเปิด, ฟิล์มกรองแสง ติดตั้งตามมาตรฐานผู้ผลิต	
หมายเหตุ		

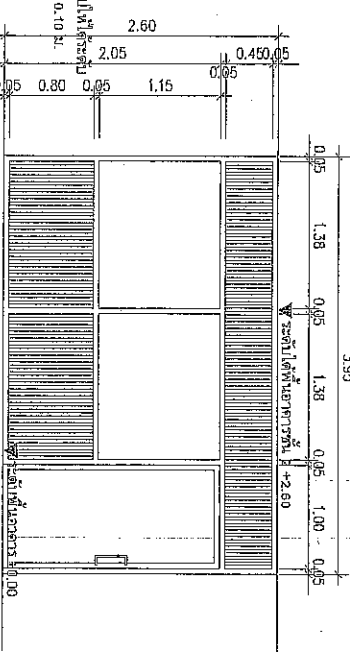

รายการ	NO.	D5
ลักษณะงาน	ประตูบานเปิดคู่	
วัสดุ	อลูมิเนียม ขนาด 1.34"x๔" หนา 1.2 มม.	
กรอบบาน	อลูมิเนียม ขนาด 1.34"x๔" หนา 1.2 มม.	
ลูกบิด	กระดกสีเทา หนา 6 มม.	
อุปกรณ์อื่นๆ	อุปกรณ์บานเปิด, ฟิล์มกรองแสง ติดตั้งตามมาตรฐานผู้ผลิต	
หมายเหตุ		

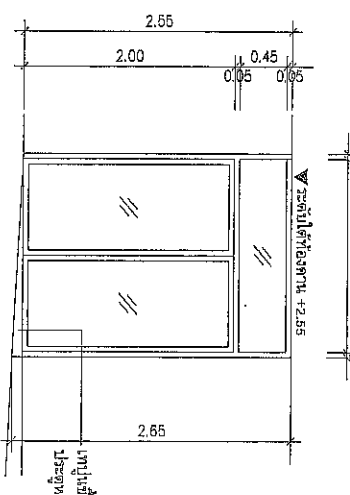

รายการ	NO.	D4
ลักษณะงาน	ประตูบานเปิดคู่	
วัสดุ	อลูมิเนียม ขนาด 1.34"x๔" หนา 1.2 มม.	
กรอบบาน	อลูมิเนียม ขนาด 1.34"x๔" หนา 1.2 มม.	
ลูกบิด	กระดกสีเทา หนา 6 มม.	
อุปกรณ์อื่นๆ	อุปกรณ์บานเปิด, ฟิล์มกรองแสง ติดตั้งตามมาตรฐานผู้ผลิต	
หมายเหตุ		

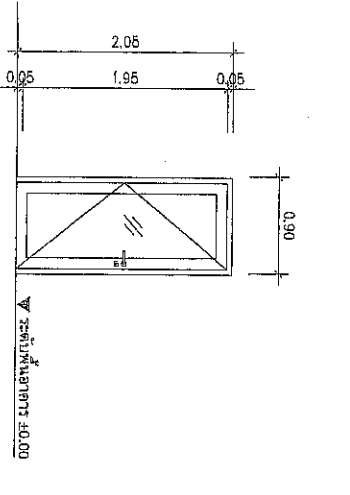

รายการ	NO.	D3
ลักษณะงาน	ประตูบานเปิด	
วัสดุ	อลูมิเนียม ขนาด 1.34"x๔" หนา 1.2 มม.	
กรอบบาน	อลูมิเนียม ขนาด 1.34"x๔" หนา 1.2 มม.	
ลูกบิด	กระดกสีเทา หนา 6 มม.	
อุปกรณ์อื่นๆ	อุปกรณ์บานเปิด, ฟิล์มกรองแสง ติดตั้งตามมาตรฐานผู้ผลิต	
หมายเหตุ		

แบบขยายผนังกระจก - ประตู  
วันที่รับทราบ  
1:30

นายวิชาญ ทรัพย์ดี  
นายสมชาย วัฒนศิริ  
นายสมชาย วัฒนศิริ

กรรมการ  
นายสมชาย วัฒนศิริ  
นายสมชาย วัฒนศิริ

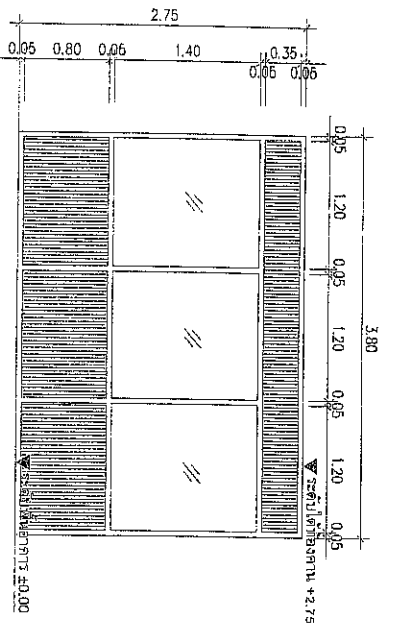

รายนาม	NO.	ตำแหน่ง
ผู้ควบคุมงาน	5	ช่างควบคุมการติดตั้ง
ช่าง		ผู้ติดตั้งขนาด 1.34x4x4" หน้า 1.2 มม.
ประกอบบาน		ผู้ติดตั้งขนาด 1.34x4x4" หน้า 1.2 มม.
บุกรุก		กระเบื้องสีเทา หน้า 6 มม.
อุปกรณ์อื่นๆ		อุปกรณ์ที่เกี่ยวข้อง ติดตั้งตามมาตรฐานผู้ผลิต
หมายเหตุ		

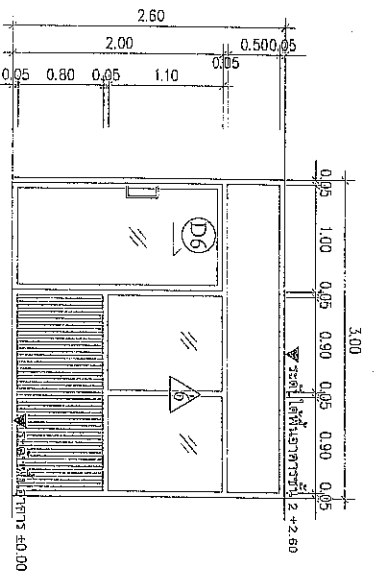

รายนาม	NO.	ตำแหน่ง
ผู้ควบคุมงาน	D6, 6	ช่างควบคุมการติดตั้ง
ช่าง		ผู้ติดตั้งขนาด 1.34x4x4" หน้า 1.2 มม.
ประกอบบาน		ผู้ติดตั้งขนาด 1.34x4x4" หน้า 1.2 มม.
บุกรุก		กระเบื้องสีเทา หน้า 6 มม.
อุปกรณ์อื่นๆ		อุปกรณ์ที่เกี่ยวข้อง ติดตั้งตามมาตรฐานผู้ผลิต
หมายเหตุ		

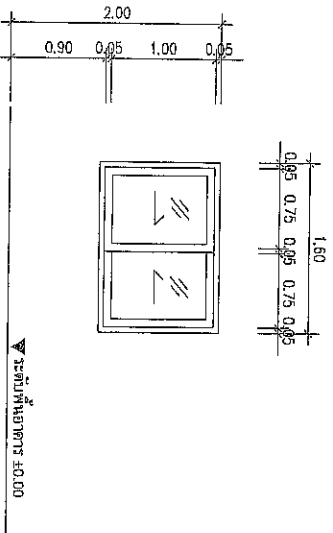

รายนาม	NO.	ตำแหน่ง
ผู้ควบคุมงาน	W2	ช่างควบคุมการติดตั้ง
ช่าง		ผู้ติดตั้งขนาด 1.34x4x4" หน้า 1.2 มม.
ประกอบบาน		ผู้ติดตั้งขนาด 1.34x4x4" หน้า 1.2 มม.
บุกรุก		กระเบื้องสีเทา หน้า 6 มม.
อุปกรณ์อื่นๆ		อุปกรณ์ที่เกี่ยวข้อง ติดตั้งตามมาตรฐานผู้ผลิต
หมายเหตุ		

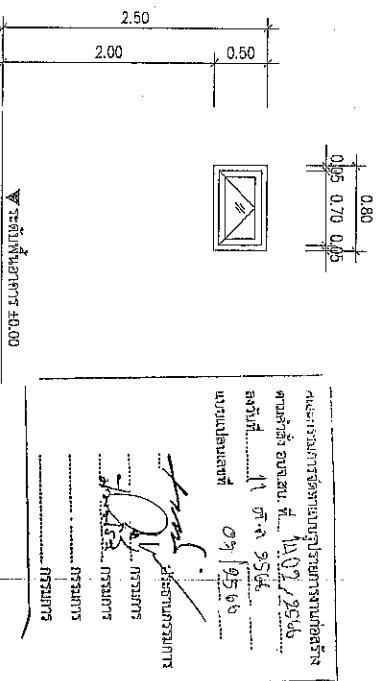

รายนาม	NO.	ตำแหน่ง
ผู้ควบคุมงาน	W2	ช่างควบคุมการติดตั้ง
ช่าง		ผู้ติดตั้งขนาด 1.34x4x4" หน้า 1.2 มม.
ประกอบบาน		ผู้ติดตั้งขนาด 1.34x4x4" หน้า 1.2 มม.
บุกรุก		กระเบื้องสีเทา หน้า 6 มม.
อุปกรณ์อื่นๆ		อุปกรณ์ที่เกี่ยวข้อง ติดตั้งตามมาตรฐานผู้ผลิต
หมายเหตุ		

1. ควบคุมการติดตั้ง  
 2. ควบคุมการติดตั้ง  
 3. ควบคุมการติดตั้ง  
 4. ควบคุมการติดตั้ง  
 5. ควบคุมการติดตั้ง  
 6. ควบคุมการติดตั้ง



กรมการมาตรฐานและ  
 การวัด  
 กรมการมาตรฐานและ  
 การวัด  
 กรมการมาตรฐานและ  
 การวัด

ผู้ควบคุมงาน  
 ช่างควบคุมการติดตั้ง  
 ช่างควบคุมการติดตั้ง  
 ช่างควบคุมการติดตั้ง  
 ช่างควบคุมการติดตั้ง  
 ช่างควบคุมการติดตั้ง

ผู้ควบคุมงาน  
 ช่างควบคุมการติดตั้ง  
 ช่างควบคุมการติดตั้ง  
 ช่างควบคุมการติดตั้ง  
 ช่างควบคุมการติดตั้ง  
 ช่างควบคุมการติดตั้ง

แบบขยายผนังกระจก - หน้าต่าง

มาตราส่วน 1:30

หมายเลข 1:30  
 วันที่ 25/2566  
 หน้า 44









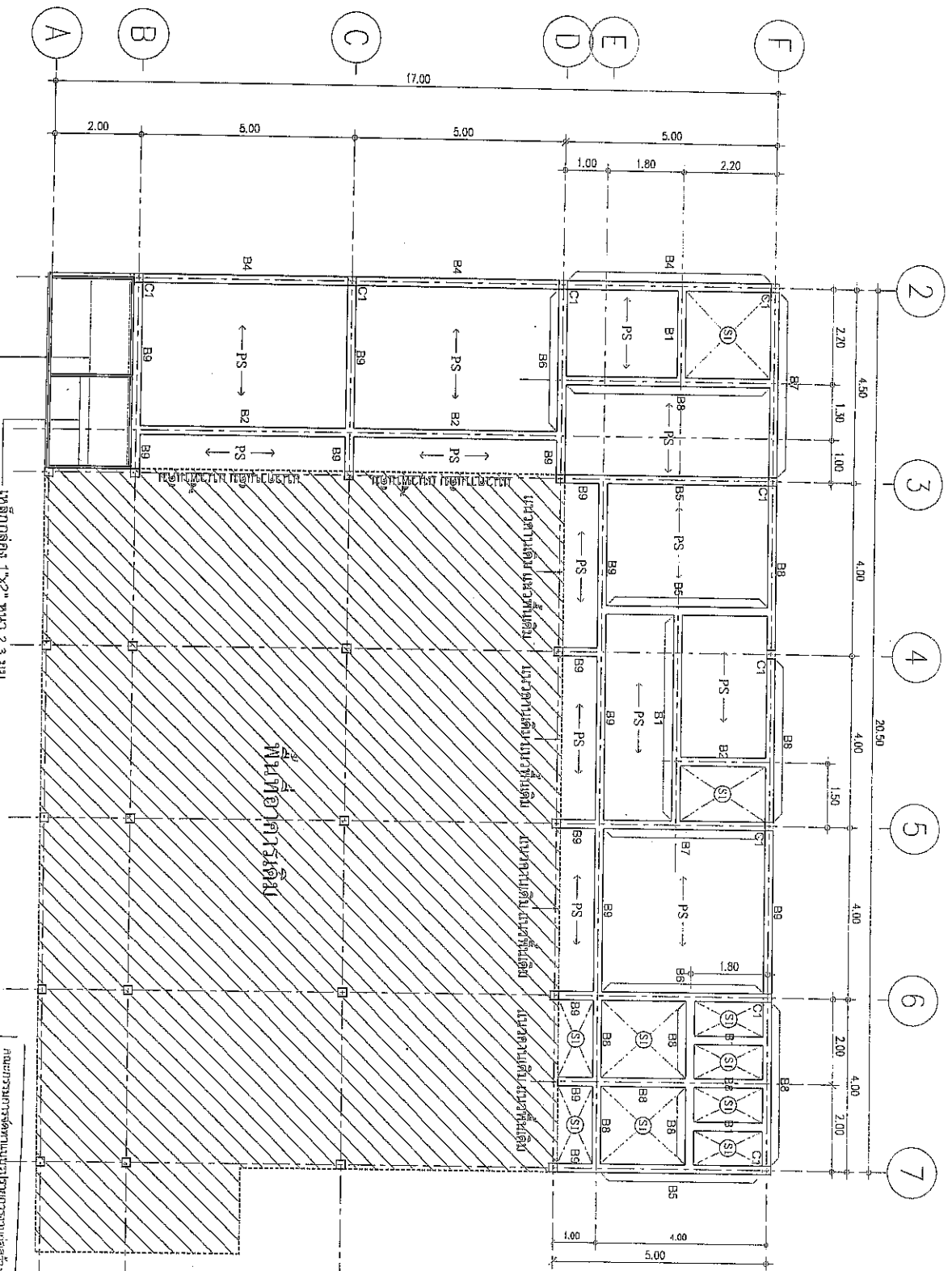

แบบพิมพ์มีลิขสิทธิ์ของทางราชการ  
**แปลนตึกชั้น 2 (หลังดำเนินการ)**  
 1:100

11/07/2566  
 07 12566

คณะกรรมการควบคุมอาคาร  
 กรุงเทพมหานคร  
 11 ต.ค. 2566  
 07 12566  
 กรุงเทพมหานคร  
 11 ต.ค. 2566  
 07 12566



โครงการ  
 ปรับปรุงโครงสร้างอาคารสำนักงาน  
 สถานีตำรวจ

ผู้ควบคุมงาน  
 วิศวกรโยธา  
 อ.ดร.วิวัฒน์ อ.ดร.วิวัฒน์ อ.ดร.วิวัฒน์

ผู้ควบคุมงาน  
 วิศวกรโยธา  
 อ.ดร.วิวัฒน์ อ.ดร.วิวัฒน์ อ.ดร.วิวัฒน์

ผู้ควบคุมงาน  
 วิศวกรโยธา  
 อ.ดร.วิวัฒน์ อ.ดร.วิวัฒน์ อ.ดร.วิวัฒน์

ผู้ควบคุมงาน  
 วิศวกรโยธา  
 อ.ดร.วิวัฒน์ อ.ดร.วิวัฒน์ อ.ดร.วิวัฒน์

ผู้ควบคุมงาน  
 วิศวกรโยธา  
 อ.ดร.วิวัฒน์ อ.ดร.วิวัฒน์ อ.ดร.วิวัฒน์

ผู้ควบคุมงาน  
 วิศวกรโยธา  
 อ.ดร.วิวัฒน์ อ.ดร.วิวัฒน์ อ.ดร.วิวัฒน์

ผู้ควบคุมงาน  
 วิศวกรโยธา  
 อ.ดร.วิวัฒน์ อ.ดร.วิวัฒน์ อ.ดร.วิวัฒน์

ผู้ควบคุมงาน  
 วิศวกรโยธา  
 อ.ดร.วิวัฒน์ อ.ดร.วิวัฒน์ อ.ดร.วิวัฒน์

เลขที่  
 S-04  
 44











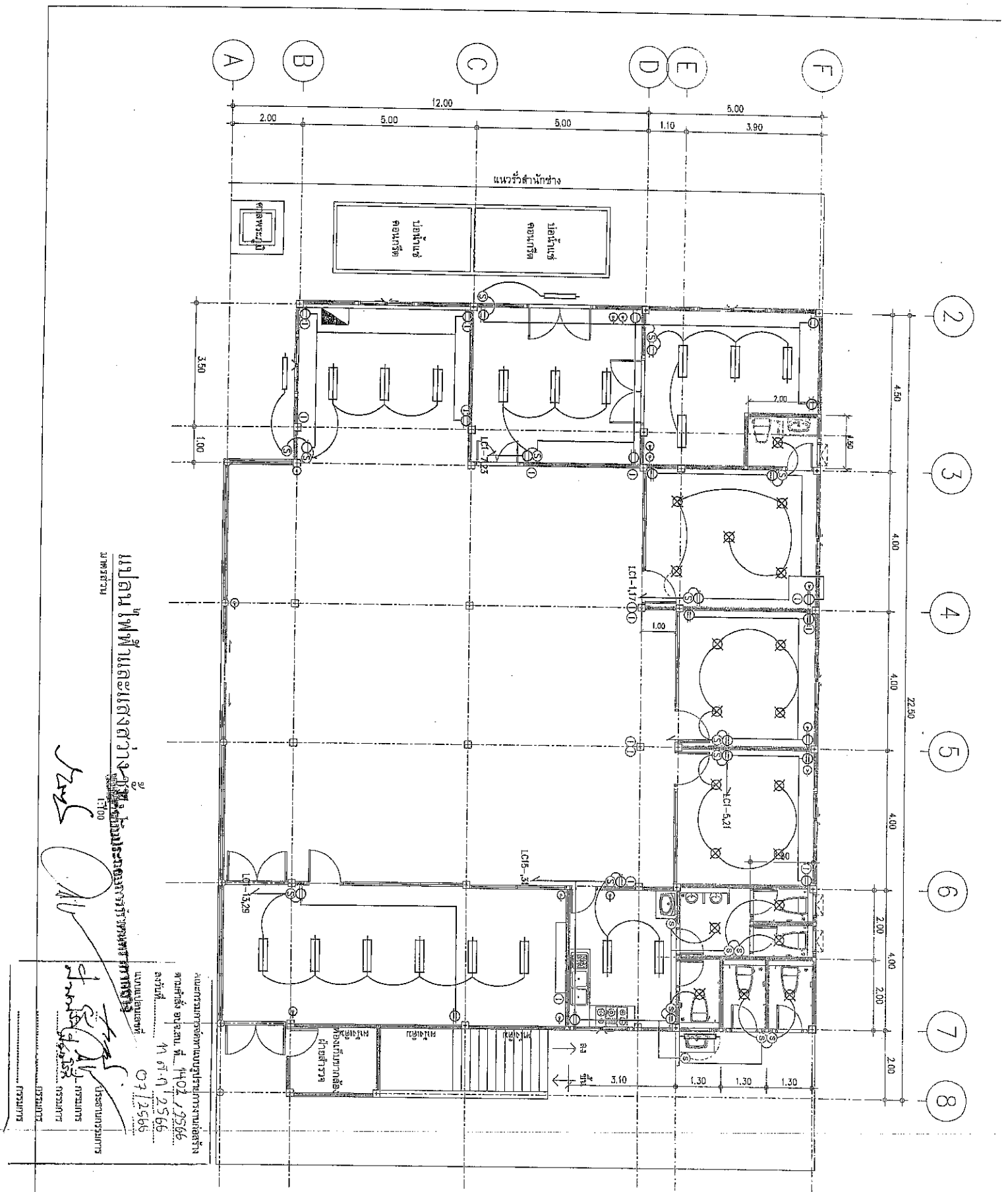

**แปลนไฟฟ้าและแสงสว่าง**

นายวิศวกร นายวิชาญ ชัยวงษ์  
 นายสถาปนิก นายวิชาญ ชัยวงษ์

1700

วันที่ 11 ต.ค. 2566

เลขที่ 02/2566

เลขที่ 1402/2566

เอกสารกำกับขออนุญาตติดตั้ง

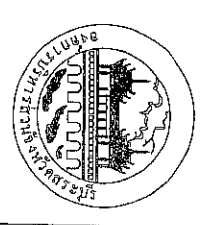

โครงการ  
 ปรับปรุงโครงสร้างอาคารสำนักงาน  
 ตำบลช้าง

ผู้ว่าราชการจังหวัด  
 สมเด็จพระสังฆราช  
 ศ.ดร.วิเชียร ชัยวงษ์  
 เลขที่ 1

ผู้ควบคุม  
 นายวิชาญ ชัยวงษ์

ผู้ควบคุม  
 นายวิชาญ ชัยวงษ์

ผู้ควบคุม  
 นายวิชาญ ชัยวงษ์

ผู้ควบคุม  
 นายวิชาญ ชัยวงษ์

ผู้ควบคุม  
 นายวิชาญ ชัยวงษ์

ผู้ควบคุม  
 นายวิชาญ ชัยวงษ์

ผู้ควบคุม  
 นายวิชาญ ชัยวงษ์

ผู้ควบคุม  
 นายวิชาญ ชัยวงษ์

เลขที่ EE-02 44

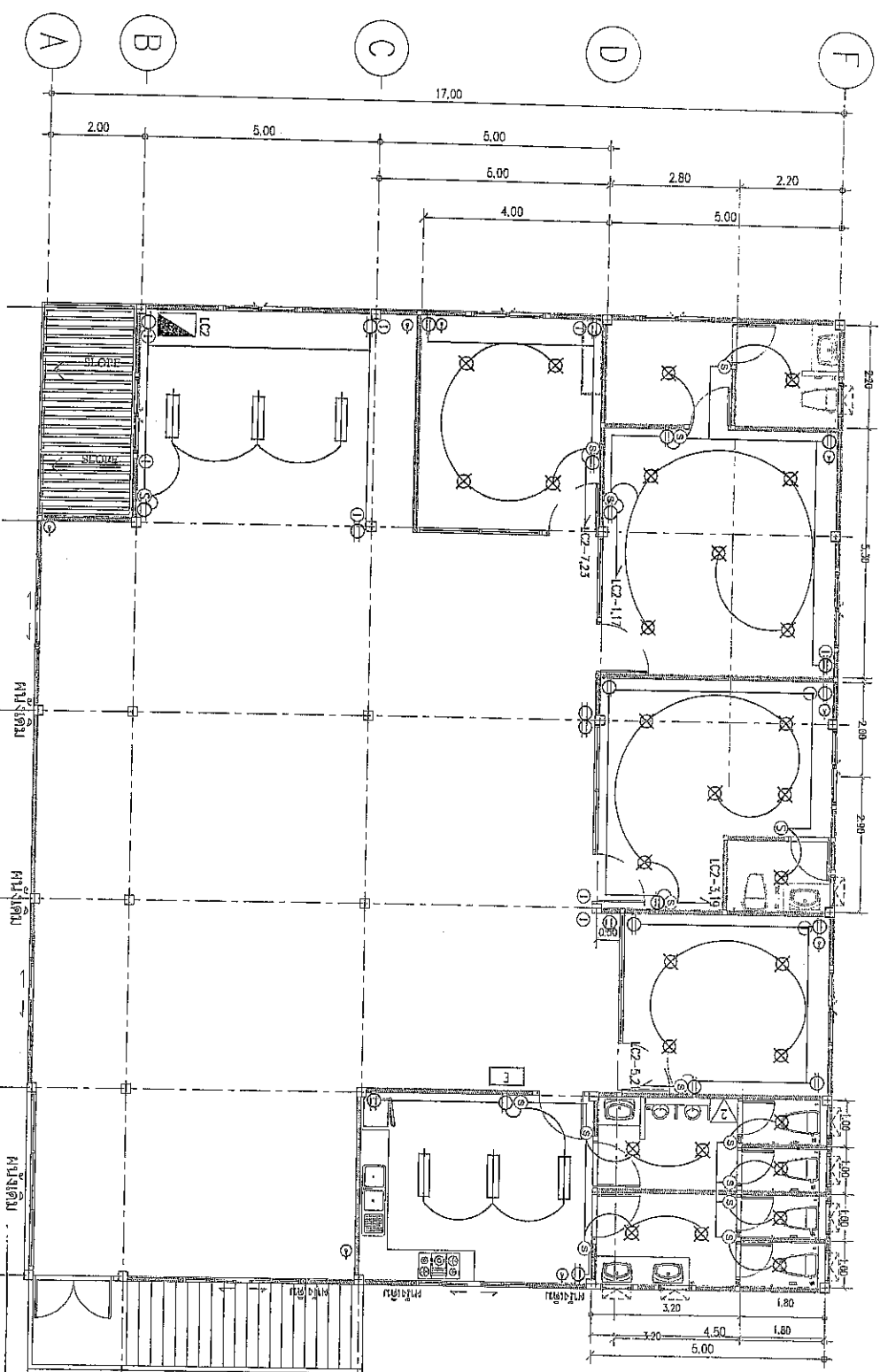
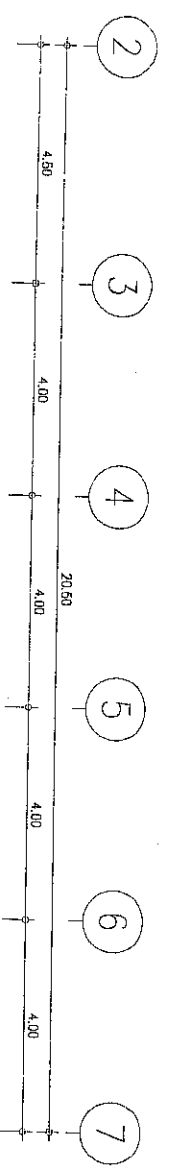

แปลนไฟฟ้าและแสงสว่าง  
 1:100  
 11 ก.ค. ๒๕๖๖  
 ๐๓ / ๒๕๖๐

นายประจักษ์ ขวามาน พ. 402 / 2564  
 นายประจักษ์ ขวามาน พ. 402 / 2564  
 นายประจักษ์ ขวามาน พ. 402 / 2564

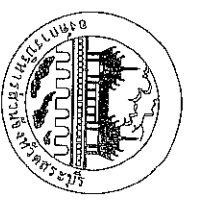

บริษัท  
 บริษัท  
 บริษัท

วิศวกร  
 วิศวกร  
 วิศวกร

วิศวกร  
 วิศวกร  
 วิศวกร

วิศวกร  
 วิศวกร  
 วิศวกร

วิศวกร  
 วิศวกร  
 วิศวกร

วิศวกร  
 วิศวกร  
 วิศวกร

วิศวกร  
 วิศวกร  
 วิศวกร

วิศวกร  
 วิศวกร  
 วิศวกร

รหัส	EE-03	44
วันที่	11 ก.ค. ๒๕๖๖	03 / ๒๕๖๐
ชื่อ	ประจักษ์ ขวามาน	ประจักษ์ ขวามาน

# แบบขยายถังน้ำดื่ม

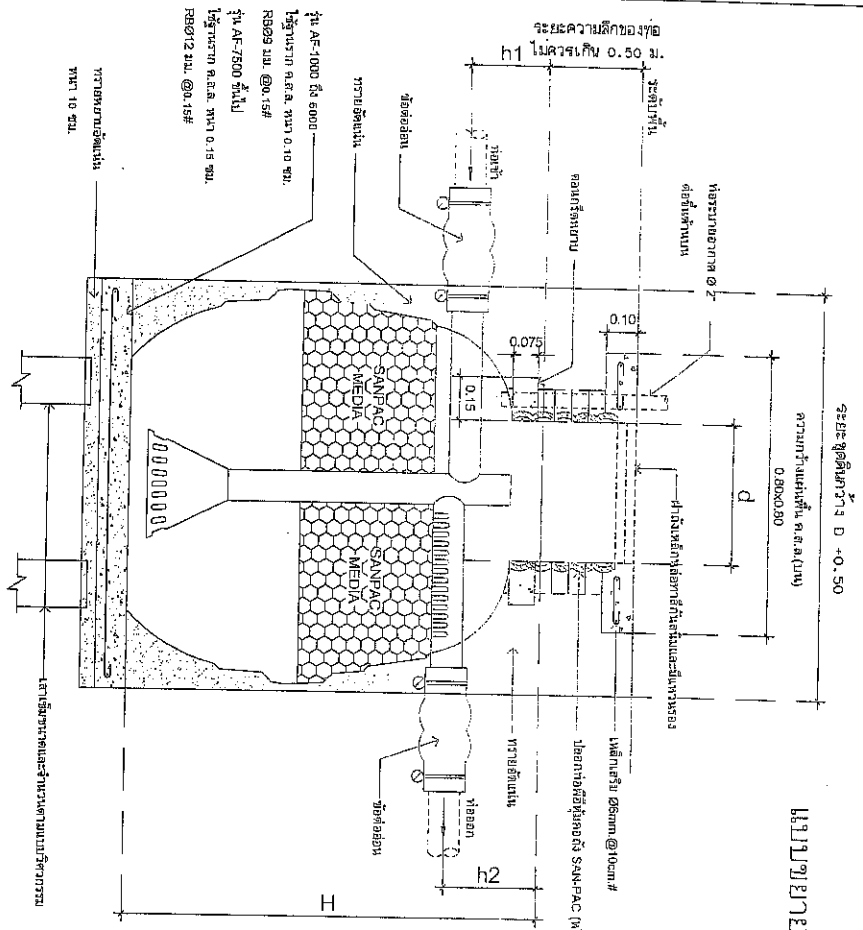
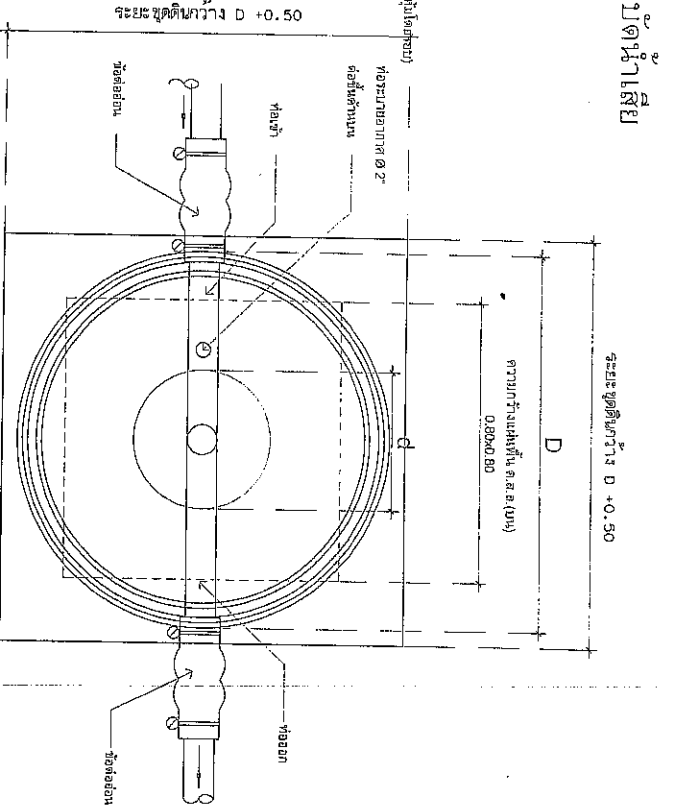

SELECT	MODEL	H (mm)	D (mm)	d (mm)	h1 (mm)	h2 (mm)	ประเภทถัง	วัสดุถัง
✓	AF-1000	1450	1200	450	250	300	1000	100 (4")
	AF-1600	1600	1370	450	250	300	1600	100 (4")
	AF-2000	1750	1460	450	250	300	2100	100 (4")
✓	AF-3000	1850	1700	450	250	300	3000	100 (4")
	AF-4500	2050	2080	450	250	300	4500	150 (6")
	AF-5200	2280	2090	450	250	300	6250	150 (6")
	AF-6000	2340	2280	450	250	300	6000	150 (6")
	AF-7500	2670	2300	450	250	300	7500	150 (6")
	AF-10000	2720	2800	450	250	300	10000	150 (6")

ถังน้ำดื่มที่นำมาเขียนแบบ (SAN-PAC) แบบถังกรองโรคภาคน้ำดื่ม AF (หรือชื่ออื่นๆ)

รายการวัสดุถังน้ำดื่มที่นำมาเขียนแบบ (SAN-PAC)

- ตัวถังทำด้วยโพลีเอทิลีน (LLDPE) มอก. 818-2538
- ตัวกรองชนิด RANDOM แบบ BALLBLENDED MEDIA
- ฝาปิดทำด้วยเหล็กหล่อ พร้อมแหวนรอง
- ท่อเข้า-ออกที่เชื่อมด้วยระบบบัดกรี

แบบแปลนที่ 01/2566

บริษัท วิศวกรรม  
โครงการ  
01/2566

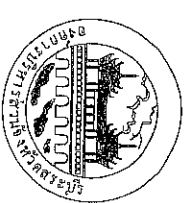

โครงการ  
ปรับปรุงโครงสร้างอาคารสำนักงาน  
สำนักงาน  
สำนักงาน

ข้อควรระวังในการปฏิบัติงาน  
ความปลอดภัยในการทำงาน  
ความปลอดภัยในการทำงาน

สัญญา  
เอกสารประกอบสัญญา  
เอกสารประกอบสัญญา

ชื่อและนามสกุล  
นางสาว...  
นางสาว...  
นางสาว...

ตำแหน่ง  
ตำแหน่ง  
ตำแหน่ง

ผู้ควบคุมงาน  
ผู้ควบคุมงาน  
ผู้ควบคุมงาน

แบบแปลนที่  
แบบแปลนที่  
แบบแปลนที่

รูปที่  
รูปที่  
รูปที่

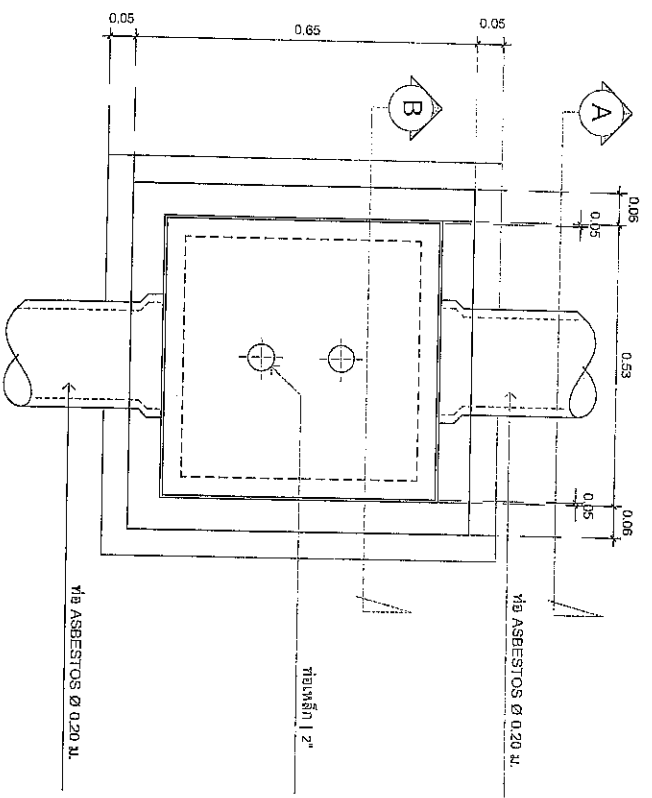

แบบแผนขยายยาวยอดท่อทำน้ำ (MH)

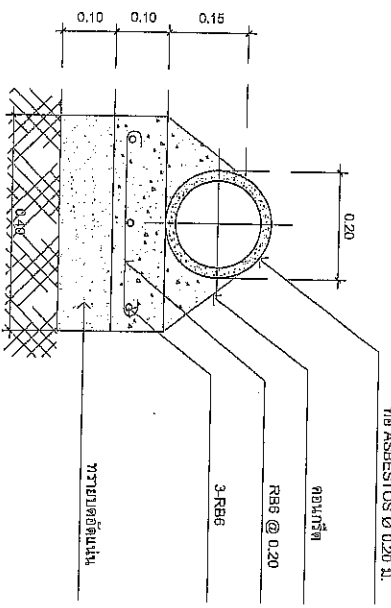

รูปตัด A

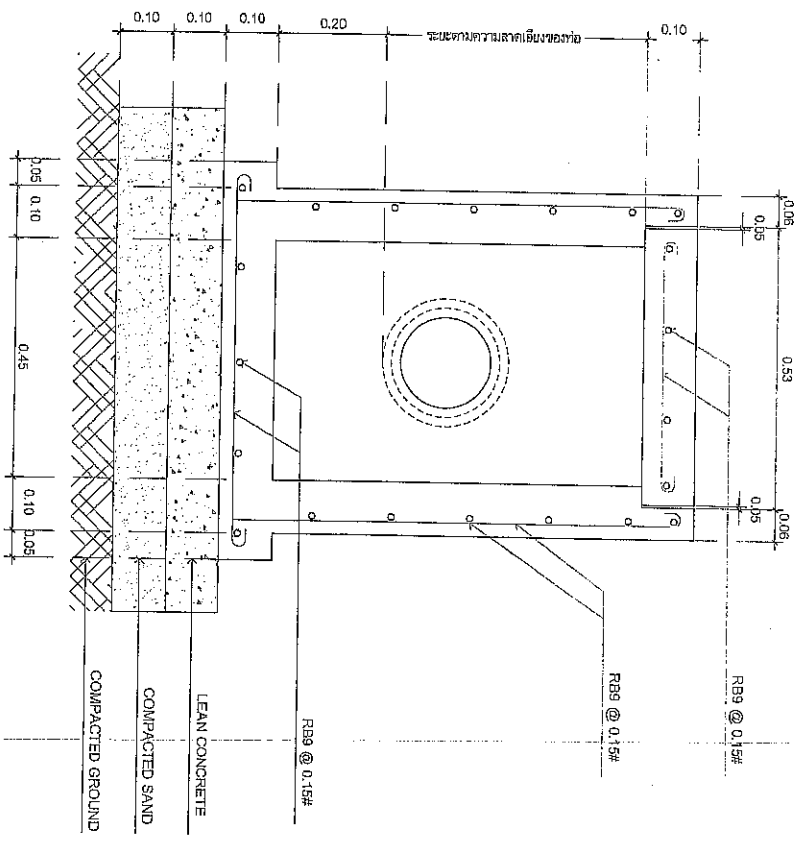

รูปตัด B

แบบที่ส่งมอบโครงการที่หน้าโครงการ

*(Handwritten signatures and notes)*

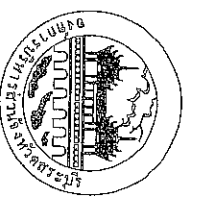

โครงการ  
ปรับปรุงโครงสร้างท่อระบายน้ำ  
พื้นที่โครงการ

ผู้ควบคุมโครงการ  
ดร.สุวิมล อภิรัตน์  
ผู้อำนวยการโครงการ

ผู้ร่างแบบ  
นางสาวสุวิมล อภิรัตน์  
สถาปนิก (ชั้นสูง)

วิศวกรโยธา  
นายวิชาญ นพรัตน์  
วิศวกรโยธา (ชั้นสูง)

ช่างเทคนิค  
นายวิชาญ นพรัตน์  
ช่างเทคนิค (ชั้นสูง)

ผู้ตรวจสอบการก่อสร้าง  
นายวิชาญ นพรัตน์  
ช่างเทคนิค (ชั้นสูง)

นายวิชาญ นพรัตน์  
ช่างเทคนิค (ชั้นสูง)

แบบร่าง	ขนาด	แผ่นที่
รูปตัด A	1 : 10	44
แบบก่อสร้าง	ขนาด	แผ่นที่
รูปตัด B	1 : 10	44
แบบก่อสร้าง	ขนาด	แผ่นที่
รูปตัด A	1 : 10	44



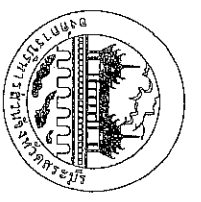

- 2
- 3
- 4
- 5
- 6
- 7
- 8

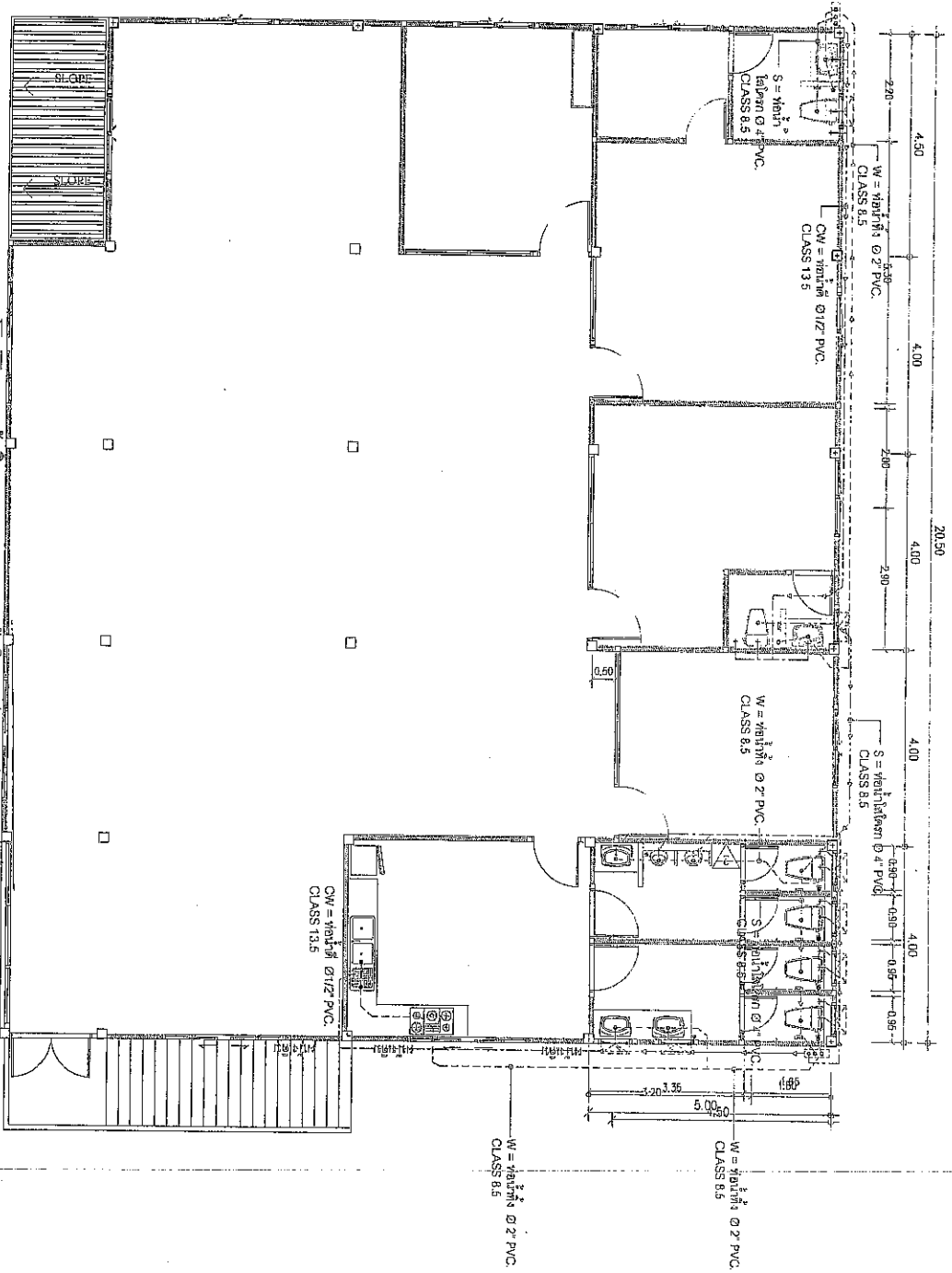
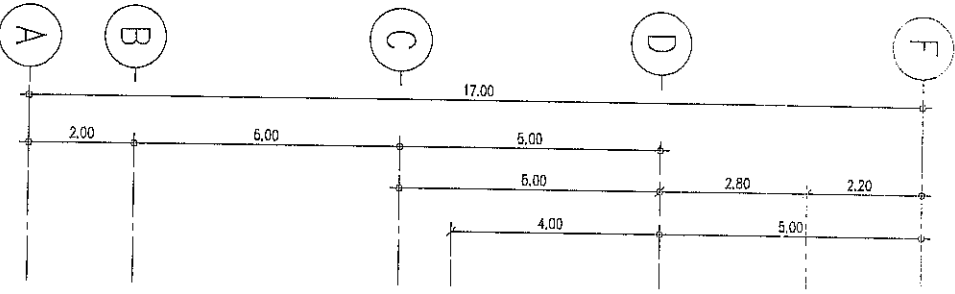

หมายเหตุ:  
- งานนี้ใช้และรับใช้โดย ๒ ฐานเดิมและใช้ตามฐานเดิม  
- ผนังที่เดิมใช้และรับใช้โดย ๒ ฐานเดิมและใช้ตามฐานเดิม

คำสั่งให้ดำเนินการก่อสร้างตามแบบที่แนบมา  
จำนวนเงิน ๒๐,๐๐๐ บาท ๒๐/๑๒/๒๕๖๕  
วันที่: ๒๑/๑๒/๒๕๖๕  
นายสมชาย ๐๗/๑๕/๖๕

นางสาววิภาดา ๒๐/๑๒/๒๕๖๕  
นางสาววิภาดา ๒๐/๑๒/๒๕๖๕  
นางสาววิภาดา ๒๐/๑๒/๒๕๖๕

นางสาววิภาดา ๒๐/๑๒/๒๕๖๕  
นางสาววิภาดา ๒๐/๑๒/๒๕๖๕  
นางสาววิภาดา ๒๐/๑๒/๒๕๖๕

โครงการ	ปรับปรุงโครงสร้างอาคารเรียน
ผู้ทำโครงการ	สถาปนิก
วันที่โครงการ	๒๐/๑๒/๒๕๖๕
คำอธิบาย	ปรับปรุงโครงสร้างอาคารเรียน
ผู้ควบคุมงาน	นางสาววิภาดา ๒๐/๑๒/๒๕๖๕
ผู้ตรวจสอบงาน	นางสาววิภาดา ๒๐/๑๒/๒๕๖๕
ผู้รับงาน	นางสาววิภาดา ๒๐/๑๒/๒๕๖๕
ผู้จ่ายเงิน	นางสาววิภาดา ๒๐/๑๒/๒๕๖๕
วันที่	๒๐/๑๒/๒๕๖๕
หน้า	๔๔