



## ประกาศองค์การบริหารส่วนจังหวัดสระบุรี

เรื่อง ประกวดราคาจ้างก่อสร้างโครงการก่อสร้างถนนลาดยาง หมู่ที่ ๕ - หมู่ที่ ๖ ต.วังม่วง อ.วังม่วง จ.สระบุรี พร้อมติดตั้งไฟฟ้าแสงสว่างโซล่าเซลล์ ด้วยวิธีประกวดราคาอิเล็กทรอนิกส์ (e-bidding)

องค์การบริหารส่วนจังหวัดสระบุรี มีความประสงค์จะประกวดราคาจ้างก่อสร้างโครงการก่อสร้างถนนลาดยาง หมู่ที่ ๕ - หมู่ที่ ๖ ต.วังม่วง อ.วังม่วง จ.สระบุรี พร้อมติดตั้งไฟฟ้าแสงสว่างโซล่าเซลล์ ด้วยวิธีประกวดราคาอิเล็กทรอนิกส์ (e-bidding) ราคาากลางของงานจ้างก่อสร้าง ในการประกวดราคาครั้งนี้ เป็นเงินทั้งสิ้น ๖,๑๗๑,๕๔๐.๓๓ บาท (หกล้านหนึ่งแสนเจ็ดหมื่นหนึ่งพันห้าร้อยเก้าสิบบาทสามสิบสามสตางค์) งบประมาณตั้งไว้ ๖,๕๖๗,๐๐๐.- บาท (หกล้านห้าแสนหกหมื่นเจ็ดพันบาทถ้วน) ตามรายการ ดังนี้

โครงการก่อสร้างถนนลาดยาง แบบแอสฟัลต์คอนกรีต (Asphalt Concrete) หมู่ที่ ๕ - หมู่ที่ ๖ ต.วังม่วง อ.วังม่วง จ.สระบุรี ขนาดผิวจราจร กว้าง ๖.๐๐ เมตร ยาว ๑,๔๐๐.๐๐ เมตร ไม่มีไหล่ทาง หนา ๐.๐๕ เมตร หรือคิดเป็นพื้นที่ลาดยางไม่น้อยกว่า ๘,๔๐๐.๐๐ ตารางเมตร พร้อมติดตั้งไฟฟ้าแสงสว่างโซล่าเซลล์ จำนวน ๑๖ ชุด ตามแบบแปลนองค์การบริหารส่วนจังหวัดสระบุรี ที่ ๒๔/๖๗ (แก้ไขครั้งที่ ๑)

ผู้ยื่นข้อเสนอจะต้องมีคุณสมบัติ ดังต่อไปนี้

๑. มีความสามารถตามกฎหมาย
๒. ไม่เป็นบุคคลล้มละลาย
๓. ไม่อยู่ระหว่างเลิกกิจการ
๔. ไม่เป็นบุคคลซึ่งอยู่ระหว่างถูกระงับการยื่นข้อเสนอหรือทำสัญญากับหน่วยงานของรัฐไว้ชั่วคราว เนื่องจากเป็นผู้ที่ไม่ผ่านเกณฑ์การประเมินผลการปฏิบัติงานของผู้ประกอบการตามระเบียบที่รัฐมนตรีว่าการกระทรวงการคลังกำหนดตามที่ประกาศเผยแพร่ในระบบเครือข่ายสารสนเทศของกรมบัญชีกลาง
๕. ไม่เป็นบุคคลซึ่งถูกระบุชื่อไว้ในบัญชีรายชื่อผู้ทำงานและได้แจ้งเวียนชื่อให้เป็นผู้ทำงานของหน่วยงานของรัฐในระบบเครือข่ายสารสนเทศของกรมบัญชีกลาง ซึ่งรวมถึงนิติบุคคลที่ผู้ทำงานเป็นหุ้นส่วนผู้จัดการ กรรมการผู้จัดการ ผู้บริหาร ผู้มีอำนาจในการดำเนินงานในกิจการของนิติบุคคลนั้นด้วย
๖. มีคุณสมบัติและไม่มีลักษณะต้องห้ามตามที่คณะกรรมการนโยบายการจัดซื้อจัดจ้างและการบริหารพัสดุภาครัฐกำหนดในราชกิจจานุเบกษา

๗. เป็นนิติบุคคลผู้มีอาชีพรับจ้างงานที่ประกวดราคาอิเล็กทรอนิกส์ดังกล่าว

๘. ไม่เป็นผู้มีผลประโยชน์ร่วมกันกับผู้ยื่นข้อเสนอรายอื่นที่เข้ายื่นข้อเสนอให้แก่องค์การบริหารส่วนจังหวัดสระบุรี ณ วันประกาศประกวดราคาอิเล็กทรอนิกส์ หรือไม่เป็นผู้กระทำการอันเป็นการขัดขวางการแข่งขันราคาอย่างเป็นธรรม ในการประกวดราคาอิเล็กทรอนิกส์ครั้งนี้

๙. ไม่เป็นผู้ได้รับเอกสิทธิ์หรือความคุ้มกัน ซึ่งอาจปฏิเสธไม่ยอมขึ้นศาลไทย เว้นแต่รัฐบาลของผู้ยื่นข้อเสนอได้มีคำสั่งสละเอกสิทธิ์และความคุ้มกันเช่นนั้น

๑๐. เป็นผู้ประกอบการที่ขึ้นทะเบียนงานก่อสร้างสาขางานก่อสร้างทาง ไม่น้อยกว่าชั้น ๖ ประเภททั่วไป ไว้กับกรมบัญชีกลาง

๑๑. ผู้ยื่นข้อเสนอที่ยื่นข้อเสนอในรูปแบบของ "กิจการร่วมค้า" ต้องมีคุณสมบัติ ดังนี้

กรณีที่ข้อตกลงระหว่างผู้เข้าร่วมค่างำหนดให้ผู้เข้าร่วมรายใดรายหนึ่งเป็นผู้เข้าร่วมค้าหลัก ข้อตกลงระหว่างผู้เข้าร่วมค้าจะต้องมีการกำหนดสัดส่วนหน้าที่และความรับผิดชอบในปริมาณงานสิ่งของ หรือมูลค่าตามสัญญาของผู้เข้าร่วมค้าหลักมากกว่าผู้เข้าร่วมรายอื่นทุกราย

กรณีที่ข้อตกลงระหว่างผู้เข้าร่วมค่างำหนดให้ผู้เข้าร่วมรายใดรายหนึ่งเป็นผู้เข้าร่วมค้าหลัก กิจการร่วมค้านั้นต้องใช้ผลงานของผู้เข้าร่วมค้าหลักรายเดียวเป็นผลงานของกิจการร่วมค้าที่ยื่นข้อเสนอ

สำหรับข้อตกลงระหว่างผู้เข้าร่วมค้าที่ไม่ได้กำหนดให้ผู้เข้าร่วมรายใดเป็นผู้เข้าร่วมค้าหลักผู้เข้าร่วมค้าทุกรายจะต้องมีคุณสมบัติครบถ้วนตามเงื่อนไขที่กำหนดไว้ในเอกสารเชิญชวน หรือหนังสือเชิญชวน

กรณีที่ข้อตกลงระหว่างผู้เข้าร่วมค้า กำหนดให้ผู้เข้าร่วมรายใดรายหนึ่งเป็นผู้เข้าร่วมค้าหลัก ผู้เข้าร่วมค้าหลักจะต้องเป็นผู้ประกอบการที่ขึ้นทะเบียนงานก่อสร้างสาขางานก่อสร้างทาง ไม่น้อยกว่าชั้น ๖ ประเภททั่วไป ไว้กับกรมบัญชีกลาง ในส่วนของผู้เข้าร่วมค้าที่ไม่ใช่ผู้เข้าร่วมค้าหลักจะเป็นผู้ประกอบการที่ขึ้นทะเบียนในสาขางานก่อสร้างไว้กับกรมบัญชีกลางหรือไม่ก็ได้

สำหรับข้อตกลงระหว่างผู้เข้าร่วมค้า ที่ไม่ได้กำหนดให้ผู้เข้าร่วมรายใดเป็นผู้เข้าร่วมค้าหลักผู้เข้าร่วมค้าทุกรายจะต้องมีคุณสมบัติครบถ้วนตามเงื่อนไขที่กำหนดไว้ในเอกสารเชิญชวน หรือหนังสือเชิญชวน

กรณีที่ข้อตกลงระหว่างผู้เข้าร่วมค่างำหนดให้มีการมอบหมายผู้เข้าร่วมรายใดรายหนึ่งเป็นผู้ยื่นข้อเสนอ ในนามกิจการร่วมค้า การยื่นข้อเสนอดังกล่าวไม่ต้องมีหนังสือมอบอำนาจ

สำหรับข้อตกลงระหว่างผู้เข้าร่วมค้าที่ไม่ได้กำหนดให้ผู้เข้าร่วมรายใดเป็นผู้ยื่นข้อเสนอผู้เข้าร่วมค้าทุกรายจะต้องลงลายมือชื่อในหนังสือมอบอำนาจให้ผู้เข้าร่วมรายใดรายหนึ่งเป็นผู้ยื่นข้อเสนอในนามกิจการร่วมค้า

๑๒. ผู้ยื่นข้อเสนอต้องลงทะเบียนที่มีข้อมูลถูกต้องครบถ้วนในระบบจัดซื้อจัดจ้างภาครัฐด้วยอิเล็กทรอนิกส์ (Electronic Government Procurement : e-GP) ของกรมบัญชีกลาง

๑๓. กรณีโรงงานผสมแอสฟัลต์คอนกรีต ผู้ยื่นข้อเสนอจะต้องมีคุณสมบัติ ดังนี้

(๑) ผู้ยื่นข้อเสนอต้องมีโรงงานผสมแอสฟัลต์คอนกรีต หรือ ต้องมีเอกสารยินยอมให้ใช้ผลิตภัณฑ์จากโรงงานผสมแอสฟัลต์คอนกรีตที่ไม่ใช่ของผู้ยื่นข้อเสนอ ทั้งนี้เพื่อให้สามารถควบคุมคุณภาพของส่วนผสมแอสฟัลต์คอนกรีตได้ และเพื่อให้เป็นไปตามมาตรฐานแอสฟัลต์คอนกรีตของกรมทางหลวงชนบท มทข. ๒๓๐-๒๕๖๓

(๒) ต้องมีสำเนาใบอนุญาตประกอบกิจการโรงงาน (แบบ รง.๔) จากกรมโรงงานอุตสาหกรรมของผู้ยื่นข้อเสนอ หรือผู้ให้ความยินยอมใช้ผลิตภัณฑ์ ทั้งนี้ใบอนุญาตประกอบกิจการโรงงาน (แบบ รง.๔) จากกรมโรงงานอุตสาหกรรมต้องไม่หมดอายุ ถูกสั่งพักใช้ หรือเพิกถอน

(๓) กรณีไม่มีใบอนุญาตประกอบกิจการโรงงาน (แบบ รง.๔) จากกรมโรงงานอุตสาหกรรมให้ผู้ยื่นข้อเสนอหรือผู้ให้ความยินยอมใช้ผลิตภัณฑ์ใช้หนังสือรับรองการตั้งหน่วยงานผลิตแอสฟัลต์คอนกรีต สำหรับหน่วยงานก่อสร้าง จากหน่วยงานในสังกัดกรมโรงงานอุตสาหกรรมแทน ทั้งนี้ หนังสือรับรองดังกล่าว ต้องไม่หมดอายุ ถูกยกเลิก หรือเพิกถอน

(๔) ต้องมีแผนที่แสดงที่ตั้งโรงงานผสมแอสฟัลต์คอนกรีต และเส้นทางขนส่งจากโรงงานผสมถึงกึ่งกลางของโครงการก่อสร้าง โดยมีระยะทางขนส่งไม่เกิน ๑๑๐ กิโลเมตร และต้องมีกำลังการผลิต (Rated Capacity) ไม่น้อยกว่า ๖๐ ตันต่อชั่วโมง

(๕) กรณีใช้โรงงานผสมแอสฟัลต์คอนกรีตแบบเคลื่อนที่ (Mobile Asphalt Concrete Plant) ให้ดำเนินการตามข้อ ๑๓ (๑) (๒) (๓) และ (๔)

๑๔. ผู้ยื่นข้อเสนอต้องยื่นเอกสารหนังสือรับรองการใช้ผลิตภัณฑ์บัญชีนวัตกรรมไทย รหัส ๐๗๐๒๐๐๓๗ ผู้ขึ้นบัญชีนวัตกรรมไทย รหัส ๐๗๐๒๐๐๓๗ ยื่นในวันเสนอราคา

ผู้ยื่นข้อเสนอต้องยื่นข้อเสนอและเสนอราคาทางระบบจัดซื้อจัดจ้างภาครัฐด้วยอิเล็กทรอนิกส์ ในวันที่                   ระหว่างเวลา           น. ถึง           น.

ผู้สนใจสามารถขอรับเอกสารประกวดราคาอิเล็กทรอนิกส์ โดยดาวน์โหลดเอกสารทางระบบจัดซื้อจัดจ้างภาครัฐด้วยอิเล็กทรอนิกส์ หัวข้อ ค้นหาประกาศจัดซื้อจัดจ้างได้ตั้งแต่วันที่ประกาศจนถึงวันเสนอราคา

ผู้ยื่นข้อเสนอสามารถจัดเตรียมเอกสารข้อเสนอได้ตั้งแต่วันที่ประกาศจนถึงวันเสนอราคา

ผู้สนใจสามารถดูรายละเอียดได้ที่เว็บไซต์ [www.saraburipao.go.th](http://www.saraburipao.go.th) หรือ [www.gprocurement.go.th](http://www.gprocurement.go.th) หรือสอบถามทางโทรศัพท์หมายเลข ๐๓๖ ๖๗๙ ๗๗๘ ในวันและเวลาราชการ

ประกาศ ณ วันที่ มกราคม พ.ศ. ๒๕๖๘



(นางสาวนิภา ประชีพนาย)  
ปลัดองค์การบริหารส่วนจังหวัด ปฏิบัติหน้าที่  
นายกองค์การบริหารส่วนจังหวัดสระบุรี



## บันทึกข้อความ

กองพัสดุและทรัพย์สิน	<input checked="" type="checkbox"/> ฝ่ายจัดหาพัสดุ
รับที่..... 26 .....	<input type="checkbox"/> ฝ่ายทะเบียนพัสดุและทรัพย์สิน
วันที่..... 3 มี.ค. 2568 .....	<input type="checkbox"/> ฝ่ายตรวจสอบและจำหน่ายพัสดุ
เวลา.....	<input type="checkbox"/> สารบรรณกลาง

ส่วนราชการ สำนักช่าง ส่วนควบคุมการก่อสร้าง ฝ่ายสำรวจ โทร. ๐-๓๖๒๑-๒๕๔๓

ที่ สบ ๕๑๐๐๕.๑/๗/๕๖๖

วันที่ ๒๗ ธันวาคม ๒๕๖๗

เรื่อง รายงานการจัดทำแบบรูปรายการงานก่อสร้าง

เรียน ผู้อำนวยการกองพัสดุและทรัพย์สิน

ตามคำสั่ง องค์การบริหารส่วนจังหวัดสระบุรี ที่ ๒๙๖๐/๒๕๖๗ ลงวันที่ ๑๔ พฤศจิกายน ๒๕๖๗ เรื่อง การแต่งตั้งคณะกรรมการจัดทำแบบรูปรายการงานก่อสร้าง และกำหนดราคากลาง สำหรับประกวดราคาจ้างก่อสร้างโครงการก่อสร้างถนนลาดยาง หมู่ที่ ๕ - หมู่ที่ ๖ ตำบลวังม่วง อำเภอวังม่วง จังหวัดสระบุรี พร้อมติดตั้งไฟฟ้าแสงสว่างโซล่าเซลล์ ด้วยวิธีประกวดราคาอิเล็กทรอนิกส์ (e-bidding) นั้น

ขอเรียนว่า คณะกรรมการจัดทำแบบรูปรายการงานก่อสร้างฯ ได้ดำเนินการจัดทำแบบรูปรายการงานก่อสร้างแล้วเสร็จเรียบร้อยแล้ว รายละเอียดตามเอกสาร ที่แนบมาพร้อมนี้

จึงเรียนมาเพื่อทราบ และดำเนินการในส่วนที่เกี่ยวข้องต่อไป

(นางทิตยาพร เพชรประดับ)

รองปลัดองค์การบริหารส่วนจังหวัด ปฏิบัติราชการแทน

นายกองค์การบริหารส่วนจังหวัดสระบุรี

นางรชชช



# บันทึกข้อความ

ส่วนราชการ สำนักช่าง ส่วนควบคุมการก่อสร้าง ฝ่ายสำรวจ โทร. ๐-๓๖๒๑-๒๕๔๓

ที่ สป ๕๑๐๐๕.๑/๗๗๓๔

วันที่ ๒๖ ธันวาคม ๒๕๖๗

เรื่อง รายงานขอความเห็นชอบการจัดทำแบบรูปรายการงานก่อสร้าง

เรียน นายกองค้การบริหารส่วนจังหวัดสระบุรี

ตามคำสั่ง องค์การบริหารส่วนจังหวัดสระบุรี ที่ ๒๙๖๐/๒๕๖๗ ลงวันที่ ๑๔ พฤศจิกายน ๒๕๖๗ เรื่อง การแต่งตั้งคณะกรรมการจัดทำแบบรูปรายการงานก่อสร้าง และกำหนดราคากลาง สำหรับประกวดราคาจ้างก่อสร้างโครงการก่อสร้างถนนลาดยาง หมู่ที่ ๕ - หมู่ที่ ๖ ตำบลวังม่วง อำเภอวังม่วง จังหวัดสระบุรี พร้อมติดตั้งไฟฟ้าแสงสว่างโซล่าเซลล์ ด้วยวิธีประกวดราคาอิเล็กทรอนิกส์ (e-bidding) ตามข้อบัญญัติองค์การบริหารส่วนจังหวัดสระบุรี งบประมาณรายจ่ายประจำปีงบประมาณ พ.ศ. ๒๕๖๘ แผนงานอุตสาหกรรมและการโยธา งานก่อสร้าง งบลงทุน หมวดค่าที่ดินและสิ่งก่อสร้าง ประเภท ค่าก่อสร้างสิ่งสาธารณูปการ หน้า ๓๕๘ งบประมาณ ๖,๕๖๗,๐๐๐.- บาท (หกล้านห้าแสนหกหมื่นเจ็ดพันบาทถ้วน) และบัญชีแก้ไขเปลี่ยนแปลงคำชี้แจงงบประมาณรายจ่าย ประจำปีงบประมาณ พ.ศ. ๒๕๖๘ อนุมัติเมื่อวันที่ ๑๗ ธันวาคม พ.ศ. ๒๕๖๘ แก้ไขเปลี่ยนแปลงครั้งที่ ๓ นั้น

ขอเรียนว่า คณะกรรมการจัดทำแบบรูปรายการงานก่อสร้างฯ ได้ดำเนินการจัดทำแบบรูปรายการงานก่อสร้างโครงการดังกล่าวฯ เสร็จเรียบร้อยแล้ว รายละเอียดตามเอกสารที่แนบมาพร้อมนี้

จึงเรียนมาเพื่อโปรดพิจารณาให้ความเห็นชอบแบบรูปรายการงานก่อสร้างฯ ดังกล่าว และลงนามในบันทึกฉบับนี้ แจ้งกองพัสดุและทรัพย์สินเพื่อพิจารณาดำเนินการต่อไป

ลงชื่อ.....ประธานกรรมการ

(นายฤชชากร ทองทัย)

หัวหน้าฝ่ายออกแบบ

ลงชื่อ.....กรรมการ

(นายวันเฉลิม แก้ววิสูตร)

วิศวกรโยธาชำนาญการ

ลงชื่อ.....กรรมการ

นายช่างโยธาอาวุโส

(นายจิรยุทธ ศรีเจิม)

ความคิดเห็นของผู้อำนวยการส่วนควบคุมการก่อสร้าง

-เพื่อโปรดพิจารณา

(นางสรารัตน์ สุขมะดัน)

ผู้อำนวยการส่วนการโยธา รักษาราชการแทน

ผู้อำนวยการส่วนควบคุมการก่อสร้าง

ความคิดเห็นของผู้อำนวยการสำนักช่าง

-เพื่อโปรดพิจารณา

(นางทิตยาพร เพชรประดับ)

รองปลัดองค์การบริหารส่วนจังหวัด รักษาราชการแทน

ผู้อำนวยการสำนักช่าง

ความเห็นของรองปลัดองค์การบริหารส่วนจังหวัด

-เพื่อโปรดพิจารณา

(นางทิตยาพร เพชรประดับ)

รองปลัดองค์การบริหารส่วนจังหวัด

ความเห็นของปลัดองค์การบริหารส่วนจังหวัด

-เพื่อโปรดพิจารณาเห็นชอบ

(นางสาวนิภา ประชีพฉาย)

ปลัดองค์การบริหารส่วนจังหวัด

ความคิดเห็นของนายกองค์การบริหารส่วนจังหวัดสระบุรี

-เห็นชอบ

(นางสาวนิภา ประชีพฉาย)

ปลัดองค์การบริหารส่วนจังหวัด ปฏิบัติหน้าที่

นายกองค์การบริหารส่วนจังหวัดสระบุรี

๒๖/๑๒/๖๗

Handwritten mark

รายละเอียดแบบรูปรายงานก่อสร้าง สำหรับประกวดราคาจ้างก่อสร้าง  
โครงการก่อสร้างถนนลาดยาง หมู่ที่ ๕ - หมู่ที่ ๖ ตำบลวังม่วง อำเภอวังม่วง จังหวัดสระบุรี  
พร้อมติดตั้งไฟฟ้าแสงสว่างโซล่าเซลล์

\*\*\*\*\*

๑. ความเป็นของโครงการ

องค์การบริหารส่วนตำบลวังม่วงได้ส่งโครงการที่เกินศักยภาพสำหรับประสานแผนพัฒนาท้องถิ่นขององค์การบริหารส่วนจังหวัดสระบุรี เพื่อขอรับการสนับสนุนโครงการก่อสร้างถนนลาดยาง หมู่ที่ ๕ - หมู่ที่ ๖ ตำบลวังม่วง อำเภอวังม่วง จังหวัดสระบุรี พร้อมติดตั้งไฟฟ้าแสงสว่างโซล่าเซลล์ ถนนสายดังกล่าวเป็นถนนลูกรังภายในหมู่บ้าน ผ่านพื้นที่เกษตรกรรม เชื่อมต่อทางหลวงท้องถิ่น ปัจจุบันสภาพผิวถนนมีความชำรุด เป็นหลุมเป็นบ่อ ซึ่งเป็นอุปสรรคในการสัญจร และอาจก่อให้เกิดอุบัติเหตุกับผู้ใช้ถนนได้

๒. วัตถุประสงค์

๑. เพื่อแก้ไขปัญหาความเดือดร้อนของประชาชนผู้สัญจร เนื่องจากสภาพถนนมีความชำรุด เสียหายเป็นหลุม เป็นบ่อ และเพิ่มแสงสว่างบริเวณแหล่งชุมชน หรือจุดเสี่ยง
๒. เพื่อแก้ไขปัญหาความเดือดร้อนของผู้ประกอบอาชีพเกษตรกรในการเข้าสู่พื้นที่เกษตรกรรม
๓. เพื่อเป็นการส่งเสริมอาชีพและสร้างรายได้ให้กับเกษตรกร ด้านเพิ่มความสามารถในการขนส่งผลผลิตไปยังตลาดได้สะดวก รวดเร็วยิ่งขึ้น
๔. เพื่อเป็นการรองรับการขยายตัวของชุมชนซึ่งอาจเกิดขึ้นในอนาคต

๓. คุณสมบัติผู้ยื่นเสนอราคา

ผู้ยื่นข้อเสนอจะต้องมีคุณสมบัติ ดังต่อไปนี้

- ๓.๑ มีความสามารถตามกฎหมาย
- ๓.๒ ไม่เป็นบุคคลล้มละลาย
- ๓.๓ ไม่อยู่ระหว่างเลิกกิจการ
- ๓.๔ ไม่เป็นบุคคลซึ่งอยู่ระหว่างถูกระงับการยื่นข้อเสนอหรือทำสัญญากับหน่วยงานของรัฐไว้ชั่วคราว เนื่องจากเป็นผู้ที่ไม่ผ่านเกณฑ์การประเมินผลการปฏิบัติงานของผู้ประกอบการตามระเบียบที่รัฐมนตรีว่าการกระทรวงการคลัง กำหนด ตามที่ประกาศเผยแพร่ในระบบเครือข่ายสารสนเทศของกรมบัญชีกลาง
- ๓.๕ ไม่เป็นบุคคลซึ่งถูกระงับชื่อไว้ในบัญชีรายชื่อผู้ทำงานและได้แจ้งเวียนชื่อให้เป็นผู้ทำงานของหน่วยงานของรัฐในระบบเครือข่ายสารสนเทศของกรมบัญชีกลาง ซึ่งรวมถึงนิติบุคคลที่ผู้ทำงานเป็นหุ้นส่วนผู้จัดการ กรรมการผู้จัดการ ผู้บริหาร ผู้มีอำนาจในการดำเนินงานในกิจการของนิติบุคคลนั้นด้วย
- ๓.๖ มีคุณสมบัติและไม่มีลักษณะต้องห้าม ตามที่คณะกรรมการนโยบายการจัดซื้อจัดจ้างและบริหารพัสดุภาครัฐกำหนดในราชกิจจานุเบกษา
- ๓.๗ เป็นนิติบุคคลผู้มีอาชีพรับจ้างงานที่ประกวดราคาอิเล็กทรอนิกส์ดังกล่าว
- ๓.๘ ไม่เป็นผู้มีผลประโยชน์ร่วมกันกับผู้ยื่นข้อเสนอรายอื่นที่เข้ายื่นข้อเสนอให้แก่ องค์การบริหารส่วนจังหวัดสระบุรี ณ วันประกาศประกวดราคาอิเล็กทรอนิกส์ หรือไม่เป็นผู้กระทำการอันเป็นการขัดขวาง การแข่งขันอย่างเป็นธรรมในการประกวดราคาอิเล็กทรอนิกส์ครั้งนี้
- ๓.๙ ไม่เป็นผู้ได้รับเอกสิทธิ์หรือความคุ้มกัน ซึ่งอาจปฏิเสธไม่ยอมขึ้นศาลไทย เว้นแต่รัฐบาลของผู้ยื่นข้อเสนอได้มีคำสั่งให้สละเอกสิทธิ์และความคุ้มกันเช่นนั้น
- ๓.๑๐ เป็นผู้ประกอบการที่ขึ้นทะเบียนงานก่อสร้างทาง ไม่น้อยกว่าชั้น ๖ ประเภท หลักเกณฑ์คุณสมบัติทั่วไป คุณสมบัติเฉพาะ ไว้กับกรมบัญชีกลาง (กรณีคณะกรรมการราคากลางได้ประกาศกำหนดให้งานก่อสร้างสาขานั้นต้องขึ้นทะเบียนผู้ประกอบการไว้กับกรมบัญชีกลาง)

/๓.๑๑ กรณีโรงงาน...

๓.๑๑ กรณีโรงงานผสมแอสฟัลต์คอนกรีต ผู้ยื่นข้อเสนอจะต้องมีคุณสมบัติ ดังนี้

(๑) ผู้ยื่นข้อเสนอต้องมีโรงงานผสมแอสฟัลต์คอนกรีต หรือ ต้องมีเอกสารยินยอมให้ใช้ผลิตภัณฑ์จากโรงงานผสมแอสฟัลต์คอนกรีตที่ไม่ใช่ของผู้ยื่นข้อเสนอ ทั้งนี้เพื่อให้สามารถควบคุมอุณหภูมิของส่วนผสมแอสฟัลต์คอนกรีตได้ และเพื่อให้เป็นไปตามมาตรฐานแอสฟัลต์คอนกรีตของกรมทางหลวงชนบท มทข. ๒๓๐-๒๕๖๓

(๒) ต้องมีสำเนาใบอนุญาตประกอบกิจการโรงงาน (แบบ รง.๔) จากกรมโรงงานอุตสาหกรรมของผู้ยื่นข้อเสนอ หรือผู้ให้ความยินยอมให้ใช้ผลิตภัณฑ์ ทั้งนี้ใบอนุญาตประกอบกิจการโรงงาน (แบบ รง.๔) จากกรมโรงงานอุตสาหกรรมต้องไม่หมดอายุ ถูกสั่งพักใช้ หรือเพิกถอน

(๓) กรณีไม่มีใบอนุญาตประกอบกิจการโรงงาน (แบบ รง.๔) จากกรมโรงงานอุตสาหกรรม ให้ผู้ยื่นข้อเสนอ หรือผู้ให้ความยินยอมให้ใช้ผลิตภัณฑ์ ใช้หนังสือรับรองการตั้งหน่วยงานผลิตแอสฟัลต์คอนกรีตสำหรับหน่วยงานก่อสร้าง จากหน่วยงานในสังกัดกรมโรงงานอุตสาหกรรมแทน ทั้งนี้ หนังสือรับรองดังกล่าวต้องไม่หมดอายุ ถูกยกเลิก หรือเพิกถอน

(๔) ต้องมีแผนที่แสดงที่ตั้งโรงงานผสมแอสฟัลต์คอนกรีต และเส้นทางขนส่งจากโรงงานผสมถึงกึ่งกลางของโครงการก่อสร้าง โดยมีระยะทางขนส่งไม่เกิน ๑๑๐ กิโลเมตร และต้องมีกำลังการผลิต (Rated Capacity) ไม่น้อยกว่า ๖๐ ตันต่อชั่วโมง

(๕) กรณีใช้โรงงานผสมแอสฟัลต์คอนกรีตแบบเคลื่อนที่ (Mobile Asphalt Concrete Plant) ให้ดำเนินการตามข้อ ๓.๑๑ (๑) (๒) (๓) และ (๔)

๓.๑๒ ผู้ยื่นข้อเสนอ หากได้รับการคัดเลือกเป็นคู่สัญญา จะต้องนำวิศวกรโยธาควบคุมงานและช่างโยธาควบคุมงาน มาแสดงตนต่อผู้ควบคุมงานขององค์การบริหารส่วนจังหวัดสระบุรี/ประธานคณะกรรมการตรวจรับฯ ก่อนเข้าดำเนินงานก่อสร้าง

๓.๑๓ ผู้ยื่นข้อเสนอ ต้องมีขีดความสามารถและความพร้อมด้านบุคลากร ด้านเครื่องจักร เครื่องมือ โรงงานตามรูปแบบรายการก่อสร้างกำหนด ภายหลังจากได้รับการคัดเลือกเป็นคู่สัญญา

๓.๑๔ ผู้ยื่นข้อเสนอ ที่ได้รับการคัดเลือกเป็นคู่สัญญาต้องใช้วัสดุประเภทครุภัณฑ์ที่จะใช้งานก่อสร้างเป็นวัสดุที่ผลิตในประเทศไทย โดยต้องใช้ไม่น้อยกว่าร้อยละ ๖๐ ของมูลค่าวัสดุที่จะใช้งานก่อสร้างทั้งหมดตามสัญญา และคู่สัญญาต้องจัดทำแผนใช้วัสดุที่ผลิตในประเทศไทยไม่น้อยกว่าร้อยละ ๖๐ ของมูลค่าวัสดุที่จะใช้ในงานก่อสร้างทั้งหมดตามสัญญา (ภาคผนวก ๑) โดยส่งให้องค์การบริหารส่วนจังหวัดสระบุรี ภายใน ๖๐ วันนับถัดจากวันที่ได้ลงนามสัญญา

๓.๑๕ แคตตาล็อกหรือเอกสารแสดงรายละเอียดผลิตภัณฑ์ของชุดโคมไฟถนนพลังงานแสงอาทิตย์ (ถ้ามี)

๓.๑๖ เอกสารหนังสือรับรองการใช้ผลิตภัณฑ์บัญชีนวัตกรรมไทย รหัส ๐๗๐๒๐๐๓๗ ผู้ขึ้นบัญชีนวัตกรรมไทย รหัส ๐๗๐๒๐๐๓๗ ยื่นในวันเสนอราคา

#### ๔. รายละเอียดโครงการ

ก่อสร้างถนนลาดยาง หมู่ที่ ๕ - หมู่ที่ ๖ ต.วังม่วง อ.วังม่วง จ.สระบุรี ขนาดผิวจราจรกว้าง ๖.๐๐ เมตร ยาว ๑,๔๐๐.๐๐ เมตร ไม่มีไหล่ทาง หนา ๐.๐๕ เมตร หรือคิดเป็นพื้นที่ลาดยางไม่น้อยกว่า ๘,๔๐๐.๐๐ ตารางเมตร พร้อมติดตั้งไฟฟ้าแสงสว่างโซลาร์เซลล์ จำนวน ๑๖ ชุด ตามแบบแปลนขององค์การบริหารส่วนจังหวัดสระบุรี ที่ ๒๔/๖๗

/๕.ระยะเวลา ...



**๕. ระยะเวลาดำเนินการ**

กำหนดให้ ระยะเวลาดำเนินการก่อสร้าง ๙๐ วัน

**๖. หลักเกณฑ์ในการพิจารณาคัดเลือกข้อเสนอ**

การพิจารณาผลการยื่นข้อเสนอประกวดราคาอิเล็กทรอนิกส์ครั้งนี้ องค์การบริหารส่วนจังหวัดสระบุรี จะพิจารณาคัดสินโดยใช้ หลักเกณฑ์ราคา

**๗. วงเงินงบประมาณ/วงเงินที่ได้รับการจัดสรร**

ตามข้อบัญญัติองค์การบริหารส่วนจังหวัดสระบุรี งบประมาณรายจ่ายประจำปีงบประมาณ พ.ศ. ๒๕๖๘ แผนงานอุตสาหกรรมและการโยธา งานก่อสร้าง งบลงทุน หมวดค่าที่ดินและสิ่งก่อสร้าง ประเภท ค่าก่อสร้างสิ่งสาธารณูปการ หน้า ๓๕๘ งบประมาณ ๖,๕๖๗,๐๐๐.- บาท (หกล้านห้าแสนหกหมื่นเจ็ดพันบาทถ้วน) และบัญชีแก้ไขเปลี่ยนแปลงค่าชี้แจงงบประมาณรายจ่าย ประจำปีงบประมาณ พ.ศ. ๒๕๖๘ อนุมัติเมื่อวันที่ ๑๗ ธันวาคม พ.ศ. ๒๕๖๗ แก้ไขเปลี่ยนแปลงครั้งที่ ๓

**๘. งวดงานและการจ่ายเงิน**

แบ่งจ่ายเป็น ๒ งวด ของงานจ้างทั้งหมด เมื่อผู้รับจ้าง ได้ดำเนินการก่อสร้างถนนลาดยาง หมู่ที่ ๕ - หมู่ที่ ๖ ตำบลวังม่วง อำเภอมวกเหล็ก จังหวัดสระบุรี พร้อมติดตั้งไฟฟ้าแสงสว่างโซล่าเซลล์ ตามรายละเอียดที่กำหนด/สัญญาจ้าง ดังนี้

งวดที่ ๑ คิดเป็นเงินร้อยละ ๒๐ เมื่อผู้รับจ้างดำเนินการรายการต่อไปนี้

- งานติดตั้งแผ่นป้ายแสดงรายละเอียดงานก่อสร้าง จำนวน ๒ ป้าย แล้วเสร็จ
- งานถางป่า ขุดต่อขนาดเบา แล้วเสร็จ
- งานชั้นรองพื้นทาง แล้วเสร็จ
- งานชั้นพื้นทาง ,ทางเชื่อม แล้วเสร็จ

(กำหนดเวลาแล้วเสร็จ ๔๕ วัน)

งวดที่ ๒ (งวดสุดท้าย) คิดเป็นเงินร้อยละ ๘๐ เมื่อผู้รับจ้างดำเนินการรายการต่อไปนี้

- งาน Prime Coat บนผิวทาง ,ทางเชื่อม แล้วเสร็จ
- งานปู Asphalt Concrete บนผิวทาง ,ทางเชื่อม แล้วเสร็จ
- งานติดตั้งป้ายจราจร และป้ายโครงการ (ป้ายเหล็ก) แล้วเสร็จ
- งานเครื่องหมายบนผิวทางสี่เทอร์โม (สีเหลือง+สีขาว) แล้วเสร็จ
- งาน RUMBLE STRIPS แล้วเสร็จ
- ติดตั้งไฟฟ้าแสงสว่างโซล่าเซลล์ จำนวน ๑๖ ชุด แล้วเสร็จ
- งานเก็บทำความสะอาด บริเวณสถานที่ก่อสร้างให้เป็นระเบียบเรียบร้อย และให้

คณะกรรมการตรวจรับพัสดุ ได้ตรวจรับไว้เป็นที่เรียบร้อยแล้ว

(กำหนดเวลาแล้วเสร็จ ๔๕ วัน)

**๙. อัตราค่าปรับ**

หากผู้รับจ้างไม่สามารถทำงานให้แล้วเสร็จภายในระยะเวลาที่กำหนดไว้ในสัญญา และผู้ว่าจ้างยังมิได้บอกเลิกสัญญา ผู้รับจ้างจะต้องชำระค่าปรับให้กับผู้ว่าจ้างเป็น จำนวนร้อยละ ๐.๒๕ ของค่าจ้างตามสัญญา

/๑๐. ระยะเวลา...

๑๐. ระยะเวลารับประกันความชำรุดบกพร่อง

เมื่องานแล้วเสร็จตามสัญญาจ้าง และผู้ว่าจ้างได้รับมอบงานจากผู้รับจ้างเรียบร้อยแล้ว หากมีความชำรุดบกพร่องหรือเสียหายอันเกิดจากความบกพร่องของผู้รับจ้าง ภายในระยะเวลา ๒ ปี นับถัดจากวันที่ได้รับมอบงานจากผู้รับจ้างจะต้องรีบแก้ไขให้เรียบร้อยโดยไม่ชักช้า

๑๑. หน่วยงานที่รับผิดชอบ

สำนักช่าง องค์การบริหารส่วนจังหวัดสระบุรี ตำบลดาวเรือง อำเภอเมืองสระบุรี จังหวัดสระบุรี

๑๒. การปรับราคาก่อสร้าง (ค่า k)

สำหรับราคาก่อสร้างตามสัญญานี้จะนำสูตร Escalation Factor (K) มาใช้คำนวณราคาค่างานที่เปลี่ยนแปลงไป โดยวิธีการต่อไปนี้ ตามเงื่อนไข หลักเกณฑ์ สูตรและวิธีคำนวณที่ใช้กับสัญญาแบบปรับราคาได้ตามมติคณะรัฐมนตรี เมื่อวันที่ ๒๒ สิงหาคม ๒๕๓๒ เรื่อง การพิจารณาช่วยเหลือผู้ประกอบการอาชีพงานก่อสร้างตามหนังสือสำนักเลขาธิการคณะรัฐมนตรี ที่ นร ๐๒๐๓/ว ๑๐๙ ลงวันที่ ๒๔ สิงหาคม ๒๕๓๒

สูตรการปรับราคา (สูตรค่า K) จะต้องคงที่ที่ระดับกำหนดไว้ในวันแล้วเสร็จ ตามที่กำหนดไว้ในสัญญาหรือภายในระยะที่ผู้ว่าจ้างได้ขยายออกไป โดยใช้สูตรค่า K ดังนี้

$$/ K_{๒.๑} = ๐.๓๐ + ๐.๑๐ * I_t / I_o + ๐.๔๐ * E_t / E_o + ๐.๒๐ * F_t / F_o$$

$$K_{๓.๑} = ๐.๓๐ + ๐.๔๐ * A_t / A_o + ๐.๒๐ * E_t / E_o + ๐.๑๐ * F_t / F_o$$

$$K_{๓.๓} = ๐.๓๐ + ๐.๑๐ * M_t / M_o + ๐.๔๐ * A_t / A_o + ๐.๑๐ * E_t / E_o + ๐.๑๐ * F_t / F_o$$

ลงชื่อ..... .....ประธานกรรมการ

(นายฤชากร ทองทัย)

หัวหน้าฝ่ายออกแบบ

ลงชื่อ..... .....กรรมการ

(นายวินเฉลิม แก้ววิสูตร)

วิศวกรโยธาชำนาญการ

ลงชื่อ..... .....กรรมการ

(นายจिरยุทธ์ ศรีเจิม)

นายช่างโยธาอาวุโส



# บันทึกข้อความ

ส่วนราชการ สำนักช่าง ส่วนควบคุมการก่อสร้าง ฝ่ายสำรวจ โทร. ๐-๓๖๒๑-๒๕๔๓

ที่ สบ ๕๑๐๐๕.๑/๑๙๐

วันที่ ๑๕ มกราคม ๒๕๖๘

เรื่อง ขออนุมัติกำหนดราคากลางงานก่อสร้าง

เรียน นายกองค้การบริหารส่วนจังหวัดสระบุรี

ตามคำสั่งองค์การบริหารส่วนจังหวัดสระบุรี ที่ ๒๙๖๐/๒๕๖๗ ลงวันที่ ๑๔ พฤศจิกายน ๒๕๖๗ เรื่อง การแต่งตั้งคณะกรรมการจัดทำแบบบูรณาการงานก่อสร้าง และกำหนดราคากลาง สำหรับประกวดราคาจ้างก่อสร้างโครงการก่อสร้างถนนลาดยาง หมู่ที่ ๕ - หมู่ที่ ๖ ตำบลวังม่วง อำเภอวังม่วง จังหวัดสระบุรี พร้อมติดตั้งไฟฟ้าแสงสว่างโซล่าเซลล์ ด้วยวิธีประกวดราคาอิเล็กทรอนิกส์ (e-bidding) เพื่อดำเนินการตามระเบียบกระทรวงการคลังว่าด้วยการจัดซื้อจัดจ้างและการบริหารพัสดุภาครัฐ พ.ศ. ๒๕๖๐ นั้น

คณะกรรมการกำหนดราคากลาง ได้พิจารณากำหนดราคากลางโครงการตามข้อบัญญัติองค์การบริหารส่วนจังหวัดสระบุรี งบประมาณรายจ่ายประจำปีงบประมาณ พ.ศ. ๒๕๖๘ แผนงานอุตสาหกรรมและการโยธา งานก่อสร้าง งบลงทุน หมวดค่าที่ดินและสิ่งก่อสร้าง ประเภท ค่าก่อสร้างสิ่งสาธารณูปการ หน้า ๓๕๘ งบประมาณ ๖,๕๖๗,๐๐๐.- บาท (หกล้านห้าแสนหกหมื่นเจ็ดพันบาทถ้วน) และบัญชีแก้ไขเปลี่ยนแปลงค่าชี้แจงงบประมาณรายจ่าย ประจำปีงบประมาณ พ.ศ. ๒๕๖๗ อนุมัติเมื่อวันที่ ๑๗ ธันวาคม พ.ศ. ๒๕๖๗ แก้ไขเปลี่ยนแปลงครั้งที่ ๓ โดยอ้างอิงราคาตามราคาวัสดุก่อสร้าง ของสำนักงานพาณิชย์จังหวัดสระบุรีและพาณิชย์กรุงเทพฯ ราคาในท้องถิ่นและหลักเกณฑ์การคำนวณราคากลางงานก่อสร้างของกรมบัญชีกลาง จำนวน ๖,๑๗๑,๕๙๐.๓๓- บาท (หกล้านหนึ่งแสนเจ็ดหมื่นหนึ่งพันห้าร้อยเก้าสิบบาทสามสิบสามสตางค์)

จึงเรียนมาเพื่อโปรดอนุมัติราคากลาง

(ลงชื่อ)

  
(นายฤชากร ทองทัย)  
หัวหน้าฝ่ายออกแบบ

ประธานกรรมการ

ความคิดเห็นของรองปลัดองค์การบริหารส่วนจังหวัด

- 

(ลงชื่อ)

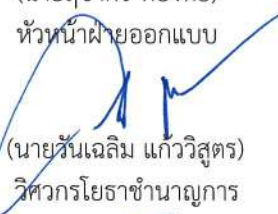
  
(นายวันเฉลิม แก้ววิสูตร)  
วิศวกรโยธาชำนาญการ

กรรมการ

(นางทิตยาพร เพชรประดับ)

รองปลัดองค์การบริหารส่วนจังหวัดสระบุรี

(ลงชื่อ)

  
(นายจิริยุทธ์ ศรีเจิม)  
นายช่างโยธาอาวุโส

กรรมการ

ความคิดเห็นของปลัดองค์การบริหารส่วนจังหวัด

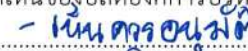
- 

(นางสาวนิภา ประชีพฉาย)

ปลัดองค์การบริหารส่วนจังหวัดสระบุรี

ความคิดเห็นของผู้อำนวยการส่วนควบคุมการก่อสร้าง

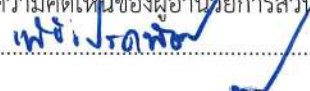
- 

(นางสรารัตน์ สุขมะดัน)

ผู้อำนวยการส่วนการโยธา รักษาราชการแทน

ผู้อำนวยการส่วนควบคุมการก่อสร้าง

ความคิดเห็นของนายกองค้การบริหารส่วนจังหวัดสระบุรี

- 

(นางสาวนิภา ประชีพฉาย)

ปลัดองค์การบริหารส่วนจังหวัด ปฏิบัติหน้าที่

นายกองค้การบริหารส่วนจังหวัดสระบุรี

ความคิดเห็นของผู้อำนวยการสำนักช่าง

- 

(นางทิตยาพร เพชรประดับ)

รองปลัดองค์การบริหารส่วนจังหวัด รักษาราชการแทน

ผู้อำนวยการสำนักช่าง

วันที่อนุมัติ.....

## ตารางแสดงวงเงินงบประมาณที่ได้รับจัดสรรและราคากลางในงานจ้างก่อสร้าง

1. ชื่อโครงการ  
 ประกวดราคาจ้างก่อสร้างโครงการก่อสร้างถนนลาดยาง หมู่ที่ 5 - หมู่ที่ 6 ต.วังม่วง อ.วังม่วง จ.สระบุรี  
 พร้อมติดตั้งไฟฟ้าแสงสว่างโซลาร์เซลล์ ด้วยวิธีประกวดราคาอิเล็กทรอนิกส์ (e-bidding) / ก่อสร้างถนนลาดยาง หมู่ที่ 5 - หมู่ที่ 6 ต.วังม่วง อ.วังม่วง จ.สระบุรี พร้อมติดตั้งไฟฟ้าแสงสว่างโซลาร์เซลล์  
 หน่วยงานเจ้าของโครงการ องค์กรบริหารส่วนจังหวัดสระบุรี / องค์กรบริหารส่วนจังหวัดสระบุรี
2. วงเงินงบประมาณที่ได้รับจัดสรร ..... 6,567,000.00 ..... บาท
4. ลักษณะงาน  
 โดยสังเขป ก่อสร้างถนนลาดยาง  
 .....  
 .....  
 .....  
 .....
5. ราคากลางคำนวณ ณ วันที่ ..... เป็นเงิน ..... 6,171,590.33 ..... บาท
6. บัญชีประมาณการราคากลาง
  - 6.1 แบบสรุปราคากลางงานทางสะพานและท่อเหลี่ยม
7. รายชื่อคณะกรรมการกำหนดราคากลาง
  - 7.1 ฤชากร ทองทัย ประธานกรรมการกำหนดราคากลาง หัวหน้าฝ่ายออกแบบ
  - 7.2 วันเฉลิม แก้ววิสูตร กรรมการกำหนดราคากลาง วิศวกรโยธาชำนาญการ
  - 7.3 จิรยุทธ์ ศรีเจิม กรรมการกำหนดราคากลาง นายช่างโยธาอาวุโส

จิรยุทธ์ ศรีเจิม

08 มกราคม 2568 17:01:10

งบประมาณปี พ.ศ. 2568

แบบเลขที่ 24/67



โครงการก่อสร้างถนนลาดยาง  
หมู่ที่ 5 - หมู่ที่ 6 ต.วังม่วง อ.วังม่วง จ.สระบุรี  
พร้อมติดตั้งไฟฟ้าแสงสว่างโซล่าเซลล์

  
แบบคู่ฉบับประกอบกำหนดราคากลาง

ฝ่ายสำรวจและฝ่ายออกแบบ ส่วนควบคุมการก่อสร้าง  
สำนักช่าง องค์การบริหารส่วนจังหวัดสระบุรี

คณะกรรมการจัดทำแบบรายการงานก่อสร้าง
ตามคำสั่ง อบจ.สบ. 2960 / 2567
ลงวันที่ 14 ม.ย 2567
แบบเปลี่ยนแปลงที่ 24/67
 ประธานกรรมการ
..... กรรมการ
..... กรรมการ
..... กรรมการ
..... กรรมการ



# รายการประกอบแบบ

- ผู้รับจ้างจะต้องทำการตรวจสอบแบบแปลนและรายการต่างๆ ให้เป็นที่ถูกต้อง พร้อมทั้งวางแผนการปฏิบัติงานให้เหมาะสม ถูกต้องตามขั้นตอนและตามมาตรฐานงานก่อสร้างที่ดีของงานก่อสร้างแต่ละรายการ โดยผู้รับจ้างจะต้องส่งแผนการปฏิบัติงานให้ผู้ว่าจ้างพิจารณาให้ความเห็นชอบก่อนดำเนินการ
- วัสดุต่างๆที่นำมาใช้ในงานก่อสร้าง ก่อนนำมาใช้จะต้องได้รับความเห็นชอบจากผู้ควบคุมงานเสียก่อน วัสดุใดหากมีการกำหนดมาตรฐานไว้ในมาตรฐานผลิตภัณฑ์อุตสาหกรรม (มอก.) การทดสอบและพิจารณาอนุมัติให้นำวัสดุดังกล่าวมาใช้ในงานก่อสร้างให้ถือปฏิบัติตามข้อกำหนดของ มอก. สำหรับวัสดุนั้นๆ หากภายหลังปรากฏว่าวัสดุที่นำมาใช้ในการก่อสร้างไม่ถูกต้องตามมาตรฐานกำหนดหรือไม่ถูกต้องตาม มอก. ผู้รับจ้างยังคงต้องรับผิดชอบความเสียหายหรือความผิดพลาดที่เกิดขึ้นทั้งสิ้น
- ผู้รับจ้างจะต้องทำการก่อสร้างด้วยความระมัดระวังโดยไม่ให้เกิดความเสียหายต่อทรัพย์สินของทางราชการและเอกชน
- ค่าระดับของหมุดหลักฐานตามแบบที่กำหนด (B.M.) เป็นค่าระดับสมมุติที่ใช้เฉพาะในการก่อสร้างเท่านั้น
- รถยนต์ส่งวัสดุรวมทั้งเครื่องจักรกลและเครื่องจักรที่ใช้ในการก่อสร้างต้องปฏิบัติตามกฎหมายกำหนด
- ผู้ควบคุมงาน หมายถึงผู้ควบคุมงานขององค์การบริหารส่วนจังหวัดสระบุรี
- มาตรฐานการก่อสร้างให้ใช้รายการมาตรฐานงานก่อสร้างกรมทางหลวงชนบท (มทช.) และ/หรือมาตรฐานงานทางหลวงท้องถิ่น (มถ.) ฉบับปัจจุบัน
- ที่จุดเริ่มต้นและจุดสิ้นสุดก่อสร้างรวมทั้งทางแยก ให้ปรับระดับของถนนให้กลมกลืนกับถนนเดิมโดยไม่ทำให้เกิดอุปสรรคต่อการจราจรและไม่เป็นอันตรายต่อชีวิตและทรัพย์สิน
- สาธารณูปโภคและสาธารณูปการต่างๆ เช่น ไฟฟ้า, โทรศัพท, ประปา, ท่อระบายน้ำ เป็นต้น ที่อยู่บริเวณที่ก่อสร้าง และเป็นอุปสรรคต่อการก่อสร้าง ผู้รับจ้างจะต้องดำเนินการติดต่อหน่วยงานที่เกี่ยวข้อง เพื่อย้ายสิ่งต่างๆเหล่านั้นไปให้พ้นค่าใช้จ่ายต่างๆให้เป็นของผู้รับจ้าง
- ท่อคสล. ให้ใช้เต็มความยาวมาตรฐานที่ผลิต โดยไม่มีการตัดใช้ในการก่อสร้าง
- ให้แต่งดินเดิม และ/หรือ ท้องคลองเดิมบริเวณปลายท่อทั้งสองด้าน เพื่อให้หน้าสามารถระบายผ่านท่อได้
- จำนวนท่อและตำแหน่งการวางท่อกลมระบายน้ำในแต่ละแถว อาจมีการเปลี่ยนแปลงได้ตามความเหมาะสม โดยให้อยู่ในดุลยพินิจของผู้ควบคุมงาน
- เครื่องหมายจราจร, รางระบายน้ำ และบ่อพัก อาจปรับแต่งให้เหมาะสมกับสภาพพื้นที่ได้ โดยให้อยู่ในดุลยพินิจของผู้ควบคุมงาน
- ตำแหน่งการก่อสร้างทางเชื่อม อาจปรับแต่งให้เหมาะสมกับสภาพพื้นที่ได้ โดยให้อยู่ในดุลยพินิจของผู้ควบคุมงาน
- การแก้ไขเปลี่ยนแปลงและการปรับแต่งตามข้อ 12, 13 และ 14 จะต้องไม่ทำให้ปริมาณโดยรวมทั้งสิ้นของแต่ละรายการน้อยกว่าที่กำหนดในแบบก่อสร้าง

- รายการที่ไม่ได้กำหนดไว้ในแบบหรือกำหนดไว้ไม่ชัดเจน หรือแสดงไว้ขัดแย้งกัน หรือมีปัญหาในการก่อสร้างหรือไม่เป็นไปตามหลักวิชาช่างที่ดี ให้รายงานและดำเนินการตามดุลยพินิจของคณะกรรมการตรวจรับพัสดุ
- ผู้รับจ้างจะต้องมีมาตรการในการป้องกันอุบัติเหตุต่างๆ อันอาจเกิดขึ้นจากการทำงานก่อสร้างไม่ว่าอันตรายนั้นๆจะมีสาเหตุมาจากสภาพแวดล้อมแห่งงานที่กระทำหรือมีสาเหตุจากการจัดการงานก่อสร้างที่ไม่เหมาะสม ทั้งนี้เพื่อความปลอดภัยของชีวิตและทรัพย์สินทั้งหมดที่เกี่ยวข้อง มาตรการเกี่ยวกับการป้องกันอุบัติเหตุนี้ผู้รับจ้างจะต้องปฏิบัติตามมาตรฐานความปลอดภัยในการก่อสร้างที่กฎหมายกำหนด
- ผู้รับจ้างจะต้องติดตั้งป้ายเตือน เครื่องหมายจราจรหรือสัญญาณไฟ ในระหว่างก่อสร้างให้เป็นไปตามมาตรฐาน
- ระดับ Crown Slope ให้ก่อสร้างตามที่กำหนดในแบบโดยให้ตรวจสอบทุก 200 เมตร
- ความคลาดเคลื่อนอยู่ในดุลยพินิจของช่างผู้ควบคุมงาน
- จัดหาเครื่องหมายจราจร กิจกรรมอำนวยความสะดวกขณะก่อสร้าง
- การตีเส้นจราจรให้ผู้รับจ้างเสนอ Shop Drawing ต่อผู้ควบคุมงานและคณะกรรมการตรวจรับพัสดุเห็นชอบก่อน
- หลังจากดำเนินการก่อสร้างผิวทาง Asphaltic Concrete หรือ ผิวทางคอนกรีต แล้วให้ดำเนินการตัดหญ้าสองข้างทางให้เรียบร้อย

**แบบคู่ฉบับประกอบการกำหนดราคากลาง**

คณะกรรมการจัดทำแบบรายการงานก่อสร้าง  
 หมายเลขสั่ง อบจ.ส.บ. 2960 / 2567  
 ลงวันที่ 14 พ.ย 2567  
 แบบแปลนเลขที่ 24/67

ประธานกรรมการ  
 กรรมการ  
 กรรมการ  
 กรรมการ



## องค์การบริหารส่วนจังหวัดสระบุรี

โครงการ ก่อสร้างถนนลาดยาง หมู่ที่ 5 - หมู่ที่ 6 ต.วังม่วง อ.วังม่วง จ.สระบุรี พร้อมติดตั้งไฟฟ้าแสงสว่างโซล่าเซลล์		
เขียนแบบ		(นายอลงกรณ์ นาคปริษา) ผู้อำนวยการเขียนแบบ
สำรวจ		นายศิรยุทธ ศรีเจิม นายช่างโยธาอาวุโส
ออกแบบ		นายศิรยุทธ ศรีเจิม นายช่างโยธาอาวุโส
วิศวกร ตรวจแบบ		(นายวันเฉลิม แก้ววิสูตร) วิศวกรโยธาชำนาญการ
ตรวจสอบ		(นายสุชาติ ทอชทัย) หัวหน้าฝ่ายออกแบบ
ตรวจสอบ		(นายสุชาติ ทอชทัย) หัวหน้าฝ่ายออกแบบ รักษาการในตำแหน่งหัวหน้าฝ่ายสำรวจ
ตรวจทาน		(นางสาววิมล สุชนะตัน) ผู้อำนวยการส่วนการโยธา รักษาการแทนผู้อำนวยการส่วนก่อสร้าง
เห็นชอบ		(นางกัญญาพร เพชรประดับ) รองปลัดองค์การบริหารส่วนจังหวัด รักษาการแทนผู้อำนวยการสำนักช่าง
เห็นชอบ		(นางกัญญาพร เพชรประดับ) รองปลัดองค์การบริหารส่วนจังหวัด
เห็นชอบ		(นางสาวไมกา ประชัญญา) ปลัดองค์การบริหารส่วนจังหวัด
อนุมัติ		(นายอนุกฤต อัดตะสัมปยุตตะ) รองนายกองค์การบริหารส่วนจังหวัด ปฏิบัติราชการแทน นายกองค์การบริหารส่วนจังหวัดสระบุรี
แบบแสดง	รายการประกอบแบบ	
มาตราส่วน	NO SCALE	
วัน/เดือน/ปี		
แบบเลขที่	แผ่นที่	02

ข้อกำหนดเกี่ยวกับการใช้วัสดุก่อสร้างและครุภัณฑ์ตามสัญญาก่อสร้างเพื่อส่งเสริมการใช้  
สินค้า/ผลิตภัณฑ์ ที่ผลิตในประเทศ

ภาคผนวก 2

ตารางการจัดทำแผนการใช้วัสดุที่ผลิตภายในประเทศ

โครงการ.....

รายการวัสดุหรือครุภัณฑ์ที่ใช้ในโครงการ  
แผนการใช้วัสดุที่ผลิตภายในประเทศ

ลำดับ	รายการ	หน่วย	ปริมาณ	ราคาต่อหน่วย (บาท)	เป็นเงิน (รวม)	วัสดุ ในประเทศ	วัสดุ ต่างประเทศ
๑							
๒							
๓							
๔							
๕							
รวม							
อัตรา (ร้อยละ)							

ลงชื่อ..... (คู่สัญญาฝ่ายผู้รับจ้าง)  
( )

หมายเหตุ

ราคาต่อหน่วยที่ใส่ในตารางการจัดทำแผนการใช้วัสดุก่อสร้างภายในประเทศ เป็น  
ราคาตามใบแจ้งปริมาณงานและราคาซึ่งแนบสัญญาก่อสร้างซึ่งจัดทำตามหนังสือ  
ที่ กค(กวล) 0405.2 / ๖452 สว 17 กันยายน 2562 (๖452) และกรณีนี้ที่ผู้รับจ้าง  
ด้วยวิธีการเฉพาะเจาะจง ให้เป็นราคาแนบท้ายสัญญาที่ผ่านการดำเนินการด้วยวิธี  
การเดียวกันกับหนังสือ ๖452

ตารางการจัดทำแผนการใช้เหล็กที่ผลิตภายในประเทศ  
โครงการ.....

รายการวัสดุหรือครุภัณฑ์ที่ใช้ในโครงการ  
แผนการใช้เหล็กที่ผลิตภายในประเทศ  
ปริมาณเหล็กทั้งโครงการ xxx (ตัน)

ลำดับ	รายการ	หน่วย	ปริมาณ	เหล็ก ในประเทศ	เหล็ก ต่างประเทศ
๑					
๒					
๓					
๔					
๕					
รวม					
อัตรา (ร้อยละ)					

ลงชื่อ..... (คู่สัญญาฝ่ายผู้รับจ้าง)

- ผู้รับจ้างต้องใช้วัสดุก่อสร้างหรือครุภัณฑ์ที่เป็นส่วนหนึ่งของงานก่อสร้าง (ถ้ามี) ตาม  
โครงการก่อสร้างโดยต้องเป็นวัสดุก่อสร้างหรือครุภัณฑ์ที่เป็นผลิตภัณฑ์ที่ผลิตภายใน  
ประเทศไม่น้อยกว่าร้อยละ 60 ของมูลค่าวัสดุก่อสร้างที่ใช้ในโครงการก่อสร้างนี้ทั้งนี้หาก  
งานก่อสร้างมีวัสดุก่อสร้างที่เป็นเหล็กจะต้องใช้วัสดุก่อสร้างที่เป็นเหล็กซึ่งเป็นสินค้าผลิต  
ภายในประเทศไม่น้อยกว่าร้อยละ 90 ของปริมาณเหล็กที่ใช้ตามสัญญาก่อสร้างนี้
  - ผู้รับจ้างต้องเสนอแผนการใช้วัสดุก่อสร้างและครุภัณฑ์ที่เป็นผลิตภัณฑ์ที่ผลิตภายใน  
ประเทศตามสัญญาจ้างก่อสร้างนี้ตามเอกสารภาคผนวก 2 และภาคผนวก 3 (ภาค  
ผนวก 3 เฉพาะกรณีที่เป็นงานก่อสร้างที่มีวัสดุก่อสร้างที่เป็นเหล็ก) ให้ผู้รับจ้างตามระยะ  
เวลาที่กำหนดในสัญญาจ้าง (ถ้ามี) แต่ต้องไม่ช้ากว่า 60 วันหลังจากลงนามในสัญญาจ้าง  
ก่อสร้างหากผู้รับจ้างไม่เสนอแผนตามเวลาที่กำหนด ถือว่าผู้รับจ้างผิดสัญญาผู้รับจ้างมี  
สิทธิยกเลิกสัญญาได้
- แผนการใช้วัสดุก่อสร้างฯ ที่ผู้รับจ้างเสนอสามารถปรับเปลี่ยนได้ตามความจำเป็นเพื่อให้  
มูลค่า/ปริมาณการใช้วัสดุก่อสร้างฯ ซึ่งเป็นผลิตภัณฑ์ที่ผลิตในประเทศไม่น้อยกว่าร้อย  
ละ 60 ทั้งนี้ผู้รับจ้างต้องแจ้งการปรับแผนให้ผู้รับจ้างก่อสร้างทราบก่อนดำเนินการนำวัสดุ  
ก่อสร้างฯ ตามแผนที่ปรับใหม่มาใช้ล่วงหน้าอย่างน้อย 7 วัน ทั้งนี้ต้องก่อนการส่งมอบงาน  
แต่ละงวด
- ผู้รับจ้างต้องแสดงหลักฐานเพื่อประกอบการพิจารณาว่าวัสดุก่อสร้างหรือครุภัณฑ์เป็น  
ผลิตภัณฑ์ที่ผลิตภายในประเทศอย่างใดอย่างหนึ่งแล้วแต่กรณี แสดงต่อผู้รับจ้างเมื่อผู้  
รับจ้างร้องขอ เพื่อประกอบการตรวจสอบของผู้รับจ้างว่าวัสดุก่อสร้าง/ครุภัณฑ์ที่  
ผู้รับจ้างนำมาใช้เป็นผลิตภัณฑ์ที่ผลิตในประเทศหรือไม่ ดังนี้

- สำเนาใบรับรองสินค้าที่ผลิตในประเทศ Made in Thailand [M.I.T] ที่ออกโดย  
สภาอุตสาหกรรมแห่งประเทศไทย
- ฉลากสินค้า ที่แสดงว่าเป็นสินค้าที่ผลิตในประเทศไทย
- หลักฐานแสดงที่ตั้งของแหล่งผลิต ที่สามารถแสดงได้ว่าเป็นวัสดุก่อสร้างที่  
เป็นผลิตภัณฑ์ในประเทศ เช่นตำแหน่งที่ตั้งโรงโม่หิน ท่าทราย บ่อดินเหนียวดิน

นายอรรถกร จิตต์ประไพ  
กรมการช่าง อบจ.สบ.  
๑๙๖๐ / ๑๕๖๗  
๑๔ พ.ย. ๒๕๖๗  
แบบแปลนเลขที่ ๒๔/๖๗  
ภาคผนวก 3  
ประธานกรรมการ  
กรรมการ  
กรรมการ  
กรรมการ



องค์การบริหารส่วนจังหวัดสระบุรี

โครงการ

ก่อสร้างถนนลาดยาง

หมู่ที่ 5 - หมู่ที่ 6 ต.วังม่วง อ.วังม่วง จ.สระบุรี

พร้อมติดตั้งไฟฟ้าแสงสว่างโซล่าเซลล์

เขียนแบบ		(นายอลงกรณ์ นาคปรีชา) ผู้ช่วยนายช่างเขียนแบบ
สำรวจ		นายจิรยุทธ ศรีเจิม นายช่างโยธาอาวุโส
ออกแบบ		นายจิรยุทธ ศรีเจิม นายช่างโยธาอาวุโส
วิศวกร ตรวจสอบ		(นายวันเฉลิม แก้วสุตร) วิศวกรโยธาชำนาญการ
ตรวจสอบ		(นายสุชาติ ทอทอง) หัวหน้าฝ่ายออกแบบ
ตรวจสอบ		(นายสุชาติ ทอทอง) หัวหน้าฝ่ายออกแบบ รักษาการในตำแหน่งหัวหน้าฝ่ายสำรวจ
ตรวจสอบ		(นางสาวรัตน สุริยะตัน) ผู้อำนวยการส่วนการโยธา รักษาการแทนผู้อำนวยการส่วนการก่อสร้าง
เห็นชอบ		(นางจิตติยาพร เพชรประดับ) รองปลัดองค์การบริหารส่วนจังหวัด รักษาการแทนผู้อำนวยการส่วนช่าง
เห็นชอบ		(นางจิตติยาพร เพชรประดับ) รองปลัดองค์การบริหารส่วนจังหวัด
เห็นชอบ		(นางสาวนิภา ประชีพญา) ปลัดองค์การบริหารส่วนจังหวัด
อนุมัติ		(นายอนุกฤต อัดตะสัมปยุตตะ) รองนายกองค์การบริหารส่วนจังหวัด ปฏิบัติราชการแทน นายกองค์การบริหารส่วนจังหวัดสระบุรี
แบบแสดง		รายการประกอบแบบ
มาตราส่วน		NO SCALE
วัน/เดือน/ปี		
แบบเลขที่		แผ่นที่ 03

แบบคู่ฉบับประกอบการกำหนดราคากลาง



บัญชีปริมาณงาน				
ลำดับที่	รายการ	หน่วย	ปริมาณงาน	หมายเหตุ
	ก.งานทาง พื้นทับถม			
1.	งานดินคันทาง			
1.1	งานถมบ่บ่า ขุดต่อขนาดเบา	ตร.ม.	9,450.00 /	
2.	งานโครงสร้างทาง และผิวจราจร			
2.1	งานชั้นรองพื้นทาง (ลูกรัง) ทหนา 0.10 ม.	ลบ.ม.	924.00 /	
2.2	งานชั้นพื้นทาง (หินคลุก) ทหนา 0.15 ม.	ลบ.ม.	1,308.00 /	
2.3	งานชั้นพื้นทาง ส่วนขยาย (หินคลุก) ทหนา 0.15 ม.	ลบ.ม.	-	
2.4	งานชั้นพื้นทาง ทางเชื่อม (หินคลุก) ทหนา 0.15 ม.	ลบ.ม.	2.50 /	
2.5	งาน PRIME COAT	ตร.ม.	8,400.00 /	
2.6	งาน PRIME COAT ทางเชื่อม	ตร.ม.	15.00 /	
2.7	งานผิวจราจร Asphalt Concrete	ตร.ม.	8,400.00 /	
2.8	งานทางไหล่ Asphalt Concrete	ตร.ม.	15.00 /	
3.	งานป้ายจราจร			
3.1	ป้ายจราจร แบบ บ.33	ชุด	2.00 /	
3.2	ป้ายจราจร แบบ ต.1-ต.27	ชุด	8.00 /	
3.3	ป้ายจราจร แบบ ต.75	ชุด	-	
3.4	สัญญาณไฟกระพริบสีลำเซลล์ + ป้าย ต	ชุด	-	
4.	งานอาคารระบายน้ำ			
4.1	งานท่อลอดทกสม ค.ส.ล. ขนาด ๑ 0.80 ม. LEAN	ม.	-	
5.	เครื่องทลายบนผิวทาง			
5.1	สิเทอริ่ม สิเหลือง+สีขาว	ตร.ม.	315.00 /	
5.2	RUMBLE STRIPS	ตร.ม.	15.60	
5.3	เส้นหยุด	ตร.ม.	1.80	
6.	งานป้ายโครงการ			
6.1	ป้ายโครงการ (ป้ายเหล็ก)	ชุด	1.00	

บัญชีปริมาณงาน				
ลำดับที่	รายการ	หน่วย	ปริมาณงาน	หมายเหตุ
7.	งานไฟฟ้าแสงสว่างวิศวกรรมไทย รหัส 07020037 รุ่น KELU-1600B			
7.1	ชุดเสาไฟถนนโคมไฟแอลอีดีพลังงานแสงอาทิตย์แบบประกอบ	ชุด	16.00	
	ในชุดเดียวกัน (Integrated Solar Cell LED Streetlight with Pole)			
	ช่วงที่ 1			
	เสาไฟเหล็กชุบสังกะสี ความสูง 8.00 ม.			
	ฐานรากแบบหลายเข็ม ขนาดความยาว 1.50 ม. จำนวน 4 ต้น/ชุด			
	โคมไฟถนนหลอดแอลอีดีพลังงานแสงอาทิตย์ 60 วัตต์			
	รุ่น RCSOS60L-165CW50 จำนวน 1 โคม			

แบบคู่ฉบับประกอบที่กำหนดราคาตกลง

คณะกรรมการจัดทำแบบรายการงานก่อสร้าง  
 ตามคำสั่ง อบจ.สบ. ๒๑๖๐, ๒๑๖๑  
 ลงวันที่ ๒๕/๕/๒๕๖๗  
 แบบแปลนเลขที่ ๒๕/๖๗

.....ประธานกรรมการ  
 .....กรรมการ  
 .....กรรมการ  
 .....กรรมการ



องค์การบริหารส่วนจังหวัดสุราษฎร์ธานี

โครงการ ก่อสร้างถนนลาดยาง หมู่ที่ 5 - หมู่ที่ 6 ต.วังม่วง อ.วังม่วง จ.สุราษฎร์ธานี พร้อมติดตั้งไฟฟ้าแสงสว่างโซล่าเซลล์		
เขียนแบบ		(นายอลงกรณ์ นาคบริษา) ผู้อำนวยการช่างเขียนแบบ
สำรวจ	A	นายศิริยุทธ ศรีเจิม นายช่างโยธาอาวุโส
ออกแบบ		นายศิริยุทธ ศรีเจิม นายช่างโยธาอาวุโส
วิศวกร ตรวจแบบ		(นายวันเฉลิม แก้ววิสูตร) วิศวกรโยธาชำนาญการ
ตรวจสอบ		(นายสุชากร ทองทัย) หัวหน้าฝ่ายออกแบบ
ตรวจสอบ		(นายสุชากร ทองทัย) หัวหน้าฝ่ายออกแบบ รักษาการในตำแหน่งหัวหน้าฝ่ายสำรวจ
ตรวจทาน		(นางสรวิรัตน์ สุระรัตน์) ผู้อำนวยการส่วนโยธา รักษาการแทนผู้อำนวยการส่วนโยธา
เห็นชอบ		(นางจิตติยาพร เพชรประดับ) รองปลัดองค์การบริหารส่วนจังหวัด รักษาการแทนผู้อำนวยการสำนักงาน
เห็นชอบ		(นางจิตติยาพร เพชรประดับ) รองปลัดองค์การบริหารส่วนจังหวัด
เห็นชอบ		(นางสาววิภา ปะชีพจนาย) ปลัดองค์การบริหารส่วนจังหวัด
อนุมัติ		(นายธนภิต อัดตะสิงห์) รองนายกองค์การบริหารส่วนจังหวัด ปฏิบัติราชการแทน นายกองค์การบริหารส่วนจังหวัดสุราษฎร์ธานี
แบบแสดง	บัญชีปริมาณงาน	
มาตราส่วน	NO SCALE	
วัน/เดือน/ปี		
แบบเลขที่	แผ่นที่ 04	

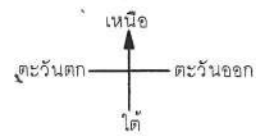

# แผนที่โดยสังเขป



องค์การบริหารส่วนจังหวัดสระบุรี

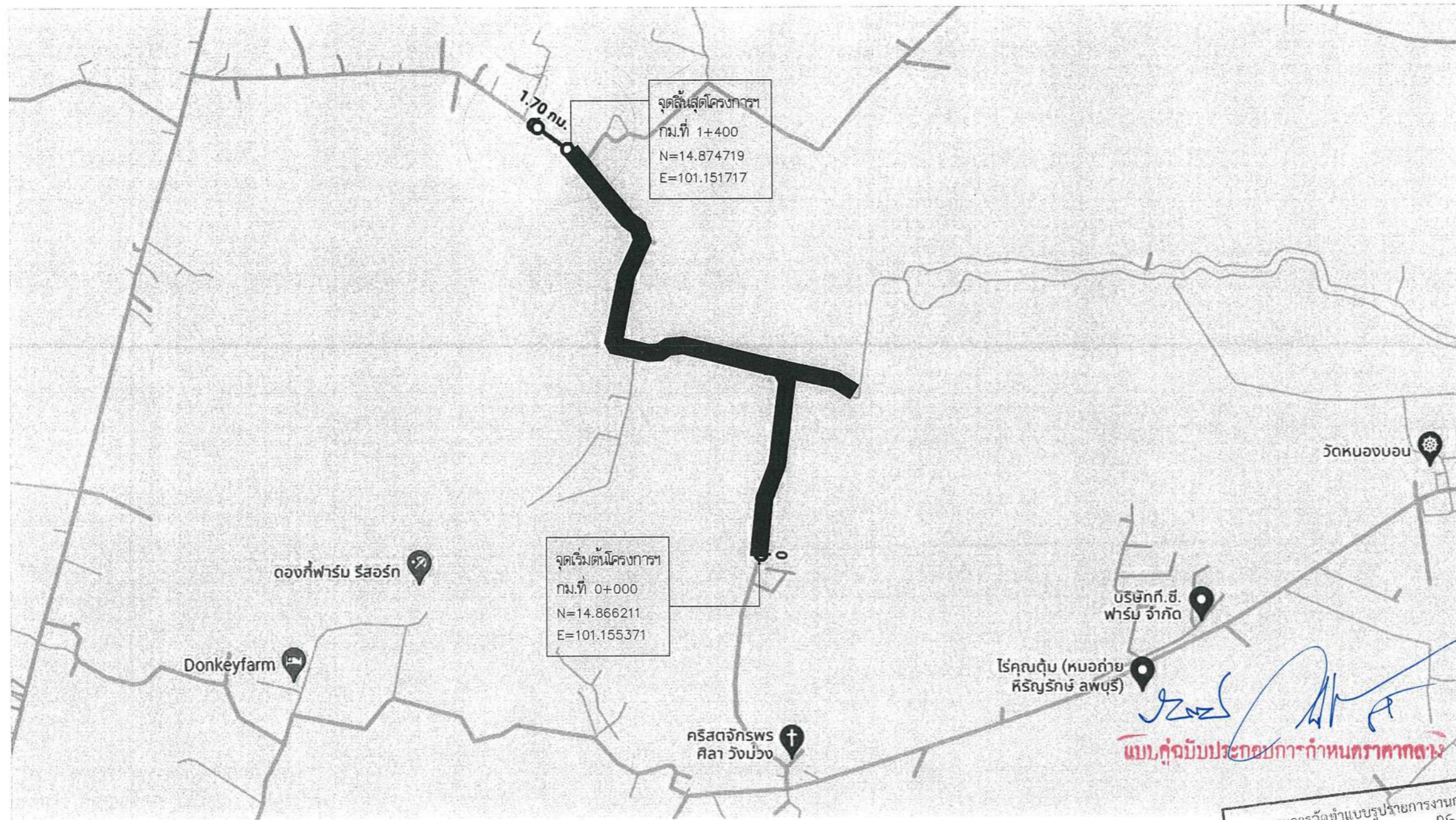

จุดสิ้นสุดโครงการ  
กม.ที่ 1+400  
N=14.874719  
E=101.151717

จุดเริ่มต้นโครงการ  
กม.ที่ 0+000  
N=14.866211  
E=101.155371

คณะกรรมการจัดทำแบบรายการงานก่อสร้าง  
ตามคำสั่ง อบจ.สบ. ๒๑๖๐ / ๒๕๖๗  
ลงวันที่ 14 พ.ย. ๒๕๖๗  
แบบแปลนเลขที่ ๒๔/๖๗

ประธานกรรมการ  
กรรมการ  
กรรมการ  
กรรมการ

โครงการ: ก่อสร้างถนนลาดยาง  
สถานที่: หมู่ที่ 5 - หมู่ที่ 6 ต.วังม่วง อ.วังม่วง จ.สระบุรี  
วัตถุประสงค์: ก่อสร้างถนนลาดยางแบบแอสฟัลต์คอนกรีต (Asphalt Concrete)  
ขนาดผิวจราจร กว้าง 6.00 ม. ยาว 1,400.00 ม. ไม่มีไหล่ทาง ทน 0.05 ม. หรือคิดเป็นพื้นที่ลาดยางไม่น้อยกว่า 8,400.00 ตร.ม.  
พร้อมติดตั้งไฟฟ้าแสงสว่างโซล่าเซลล์ จำนวน 16 ชุด ตามแบบแปลนองค์การบริหารส่วนจังหวัดสระบุรี ที่ 24/67

โครงการ ก่อสร้างถนนลาดยาง หมู่ที่ 5 - หมู่ที่ 6 ต.วังม่วง อ.วังม่วง จ.สระบุรี พร้อมติดตั้งไฟฟ้าแสงสว่างโซล่าเซลล์		
เขียนแบบ		(นายอลงกรณ์ นาคปรีชา) ผู้ช่วยนายช่างเขียนแบบ
สำรวจ		นายจิรยุทธ ศรีเจิม นายช่างโยธาอาวุโส
ออกแบบ		นายจิรยุทธ ศรีเจิม นายช่างโยธาอาวุโส
วิศวกร ตรวจแบบ		(นายวันเฉลิม แก้ววิสูตร) วิศวกรโยธานานาชาติ
ตรวจสอบ		(นายสุชากร ทองทัย) หัวหน้าฝ่ายออกแบบ
ตรวจสอบ		(นายสุชากร ทองทัย) หัวหน้าฝ่ายออกแบบ รักษาการในตำแหน่งหัวหน้าฝ่ายสำรวจ
ตรวจทาน		(นางสรวิรัตน์ สุเมธรัตน์) ผู้อำนวยการส่วนการศึกษา รักษาการแทนผู้อำนวยการส่วนควบคุมการก่อสร้าง
เห็นชอบ		(นางกัญญาพร เพชรประดับ) รองปลัดองค์การบริหารส่วนจังหวัด รักษาการแทนผู้อำนวยการสำนักงาน
เห็นชอบ		(นางกัญญาพร เพชรประดับ) รองปลัดองค์การบริหารส่วนจังหวัด
เห็นชอบ		(นางสาววิภา ประชีพฉาย) ปลัดองค์การบริหารส่วนจังหวัด
อนุมัติ		(นายธนากร อัดตะสิมปุณณะ) รองนายกองค์การบริหารส่วนจังหวัด ปฏิบัติราชการแทน นายกองค์การบริหารส่วนจังหวัดสระบุรี
แบบแสดง		สารบัญแบบ
มาตราส่วน		NO SCALE
วัน/เดือน/ปี		
แบบเลขที่		แผ่นที่ 05

# โครงการก่อสร้างถนนลาดยาง

## หมู่ที่ 4 ต.วังม่วง อ.วังม่วง จ.สระบุรี พร้อมติดตั้งไฟฟ้าแสงสว่างโซล่าเซลล์

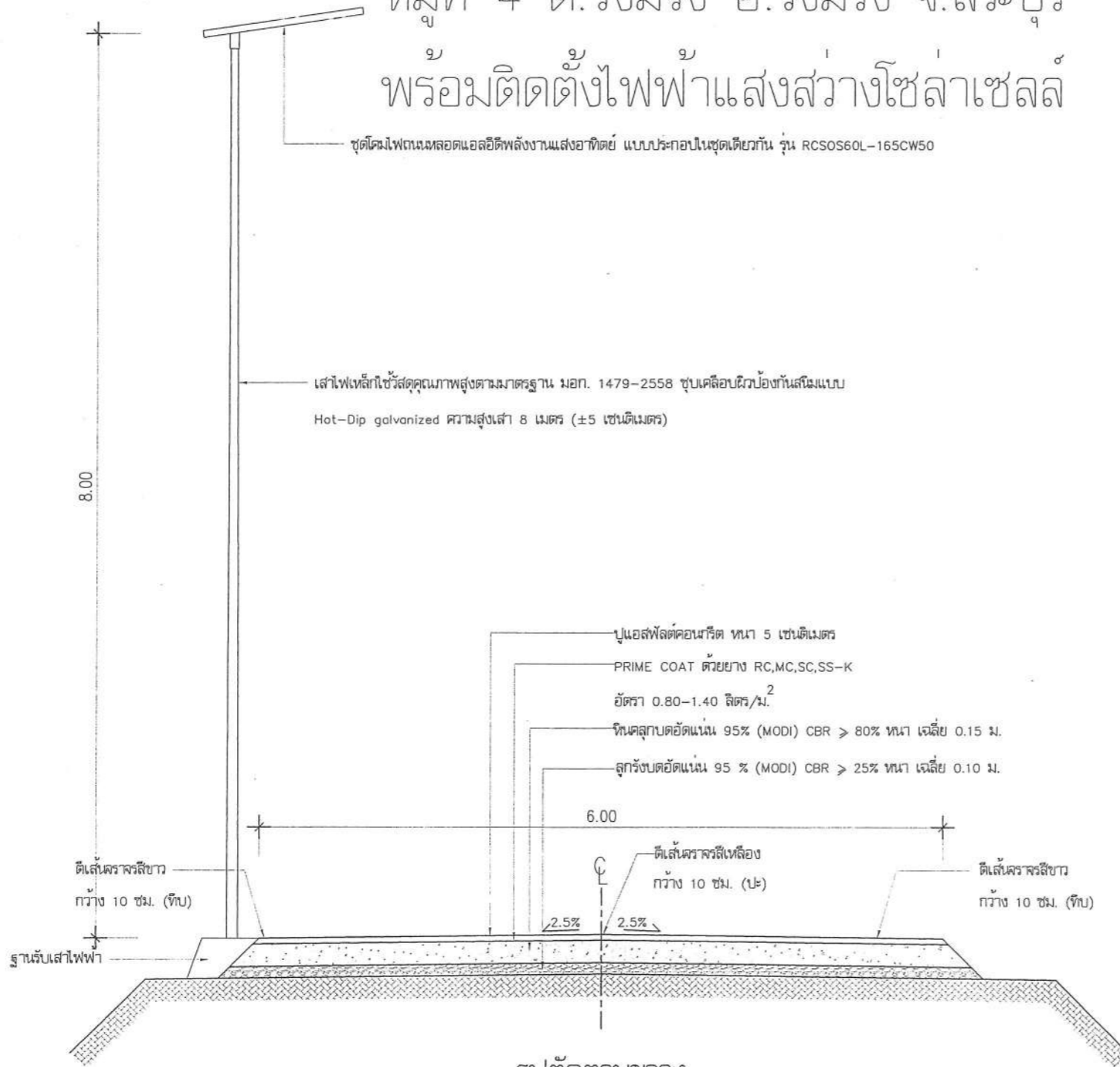

รูปตัดตามขวาง

### ก่อสร้างถนนลาดยางแบบแอสฟัลต์คอนกรีต (Asphalt Concrete)

**หมายเหตุ**

1. มิติต่างๆ ในแบบแปลนกำหนดไว้เป็นเมตร นอกจากจะระบุไว้เป็นอย่างอื่น
2. ก่อนดำเนินการก่อสร้างหรือดำเนินการปรับปรุงถนนผู้รับจ้างต้องทำการสำรวจเส้นทาง พร้อมจัดทำแบบ Shop drawing , รูปแบบ Profile และ Cross - Section แสดงระดับดินเดิมและระดับก่อสร้าง ทุกๆ ระยะ 25.00 ม. ให้ตรงตามปริมาณงานในใบเสนอราคาและเสนอให้คณะกรรมการตรวจการจ้างพิจารณาเห็นชอบ ก่อนดำเนินการ
3. ผู้ส่งเงินที่จะเสนอราคาโครงการฯ ขอให้ตรวจสอบสภาพพื้นที่และตรวจสอบรายละเอียดแบบแปลนก่อน เพื่อป้องกันปัญหาและอุปสรรคภายหลัง
4. ขณะดำเนินการโครงการหากเจออุปสรรคและสิ่งกีดขวางใดๆ ในสายทางที่มีผลต่อการปฏิบัติงานให้บันทึกเป็นหนังสือ ความรับผิดชอบของผู้รับจ้าง
5. กรณีมีข้อขัดแย้งระหว่างรูปแบบและรายการให้ถือการวินิจฉัยของช่างควบคุมงานและคณะกรรมการตรวจรับพัสดุเป็นข้อยุติ
6. จุดติดตั้งเสาไฟฟ้าแสงสว่างโซล่าเซลล์ กำหนดจุดติดตั้ง ตามความเหมาะสมของพื้นที่งาน
7. จุดวางท่อ ค.ส.ล. กำหนดจุดวางตามความเหมาะสมของพื้นที่งาน



องค์การบริหารส่วนจังหวัดสระบุรี

โครงการ ก่อสร้างถนนลาดยาง หมู่ที่ 5 - หมู่ที่ 6 ต.วังม่วง อ.วังม่วง จ.สระบุรี พร้อมติดตั้งไฟฟ้าแสงสว่างโซล่าเซลล์		
เขียนแบบ		(นายอภินันท์ นาคปรีชา) ผู้ช่วยนายช่างเขียนแบบ
สำรวจ		นายจิรายุทธ์ ศรีเจิม นายช่างโยธาอาวุโส
ออกแบบ		นายจิรายุทธ์ ศรีเจิม นายช่างโยธาอาวุโส
วิศวกร ตรวจแบบ		(นายวันเฉลิม แก้ววิสูตร) วิศวกรโยธาชำนาญการ
ตรวจสอบ		(นายสุชากร ทองทัย) หัวหน้าฝ่ายออกแบบ
ตรวจสอบ		(นายสุชากร ทองทัย) หัวหน้าฝ่ายออกแบบ รักษาการในตำแหน่งหัวหน้าฝ่ายสำรวจ
ตรวจทาน		(นางสรารัตน์ สุริยะตัน) ผู้อำนวยการส่วนบริหาร รักษาการแทนผู้อำนวยการส่วนควบคุมการก่อสร้าง
เห็นชอบ		(นางจิตติยาพร เพชรประดับ) รองปลัดองค์การบริหารส่วนจังหวัด รักษาการแทนผู้อำนวยการสำนักช่าง
เห็นชอบ		(นางจิตติยาพร เพชรประดับ) รองปลัดองค์การบริหารส่วนจังหวัด
เห็นชอบ		(นางสาวนิภา ประชัชฌาย) ปลัดองค์การบริหารส่วนจังหวัด
อนุมัติ		(นายธนากร อุตตะสมิ์ปุดณะ) รองนายกองค์การบริหารส่วนจังหวัด ปฏิบัติราชการแทน นายกองค์การบริหารส่วนจังหวัดสระบุรี
แบบแสดง	รูปตัดตามขวาง	
มาตรฐาน	NO SCALE	
วัน/เดือน/ปี		
แบบเลขที่	แผ่นที่ 06	

แบบถูกฉบับประกอบกำหนดราคากลาง

คณะกรรมการจัดทำแบบปรายการงานก่อสร้าง  
ตามคำสั่ง อบจ.สบ. 2960 , 2567  
ลงวันที่ 14 พ.ค 2567  
แบบแปลนเลขที่ 2A/67  
  
ประธานกรรมการ  
  
กรรมการ  
  
กรรมการ  
  
กรรมการ

# โครงการก่อสร้างถนนลาดยาง

หมู่ที่ 4 ต.วังม่วง อ.วังม่วง จ.สระบุรี

พร้อมติดตั้งไฟฟ้าแสงสว่างโซล่าเซลล์



จุดเริ่มต้นโครงการ  
กม.ที่ 0+000  
N=14.866211  
E=101.155371

21  
คัน

ป-33  
ป

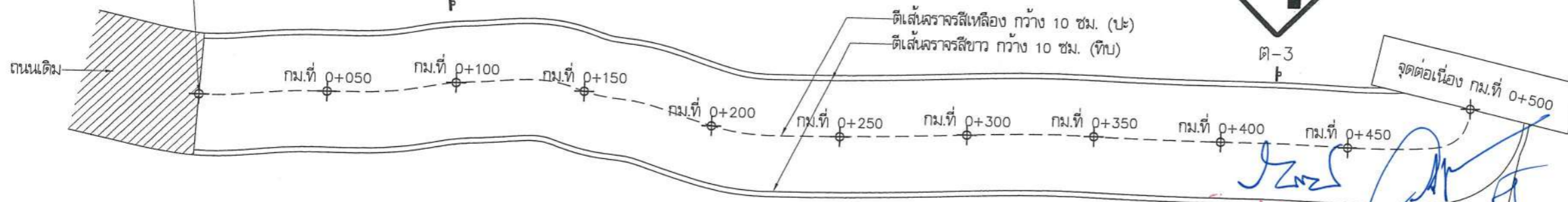

รูปแปลน

คณะกรรมการจัดทำแบบรูปรายการงานก่อสร้าง  
ตามคำสั่ง อบจ.ส.บ. ๑๑๖๐ / ๒๐๖๗  
ลงวันที่ ๑๔ พ.ย. ๒๐๖๗  
แบบแปลนเลขที่ ๐๔/๖๗

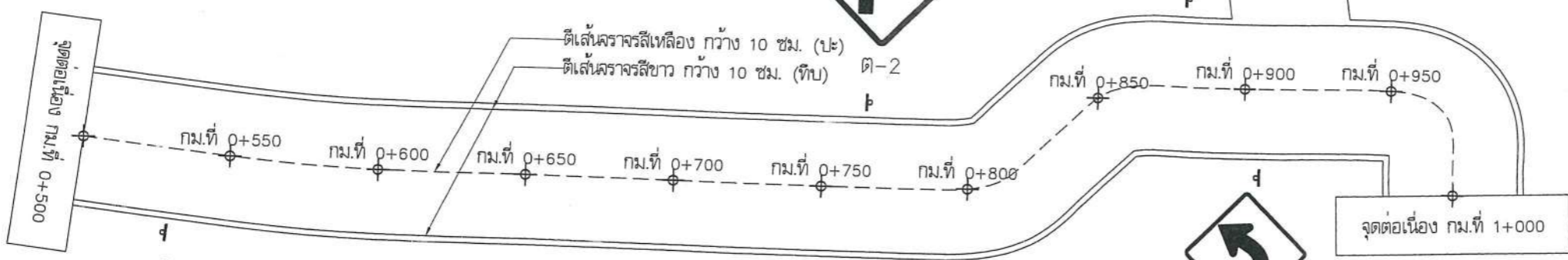

รูปแปลน



องค์การบริหารส่วนจังหวัดสระบุรี

โครงการ  
ก่อสร้างถนนลาดยาง  
หมู่ที่ 5 - หมู่ที่ 6 ต.วังม่วง อ.วังม่วง จ.สระบุรี  
พร้อมติดตั้งไฟฟ้าแสงสว่างโซล่าเซลล์

เขียนแบบ		(นายอลงกรณ์ นาคปรีชา) ผู้ช่วยนายช่างเขียนแบบ
สำรวจ		นายศิริยุทธ ศรีเดิม นายช่างโยธาอาวุโส
ออกแบบ		นายศิริยุทธ ศรีเดิม นายช่างโยธาอาวุโส
วิศวกร ตรวจแบบ		(นายวันเฉลิม แก้ววิสูตร) วิศวกรโยธาชำนาญการ
ตรวจสอบ		(นายสุชากร ทองทัย) หัวหน้าฝ่ายออกแบบ
ตรวจสอบ		(นายสุชากร ทองทัย) หัวหน้าฝ่ายออกแบบ รักษาการในตำแหน่งหัวหน้าฝ่ายสำรวจ
ตรวจทาน		(นางสาวรัตน ลูษณะดัด) ผู้อำนวยการส่วนการโยธา ชำนาญการพิเศษผู้อำนวยการส่วนควบคุมก่อสร้าง
เห็นชอบ		(นางทิติยาพร เพชรประดับ) รองปลัดองค์การบริหารส่วนจังหวัด รักษาการแทนผู้อำนวยการสำนักช่าง
เห็นชอบ		(นางทิติยาพร เพชรประดับ) รองปลัดองค์การบริหารส่วนจังหวัด
เห็นชอบ		(นางสาววิภา ปรัชญา) ปลัดองค์การบริหารส่วนจังหวัด

อนุมัติ  
  
(นายธนากร อุตตะสัมปยุตตะ)  
รองนายกองค์การบริหารส่วนจังหวัด ปฏิบัติราชการแทน  
นายกองค์การบริหารส่วนจังหวัดสระบุรี

แบบแสดง	รูปแปลน
มาตราส่วน	NO SCALE
วัน/เดือน/ปี	
แบบเลขที่	แผ่นที่ 07

# โครงการก่อสร้างถนนลาดยาง

## หมู่ที่ 4 ต.วังม่วง อ.วังม่วง จ.สระบุรี

### พร้อมติดตั้งไฟฟ้าแสงสว่างโซลาร์เซลล์



องค์การบริหารส่วนจังหวัดสระบุรี

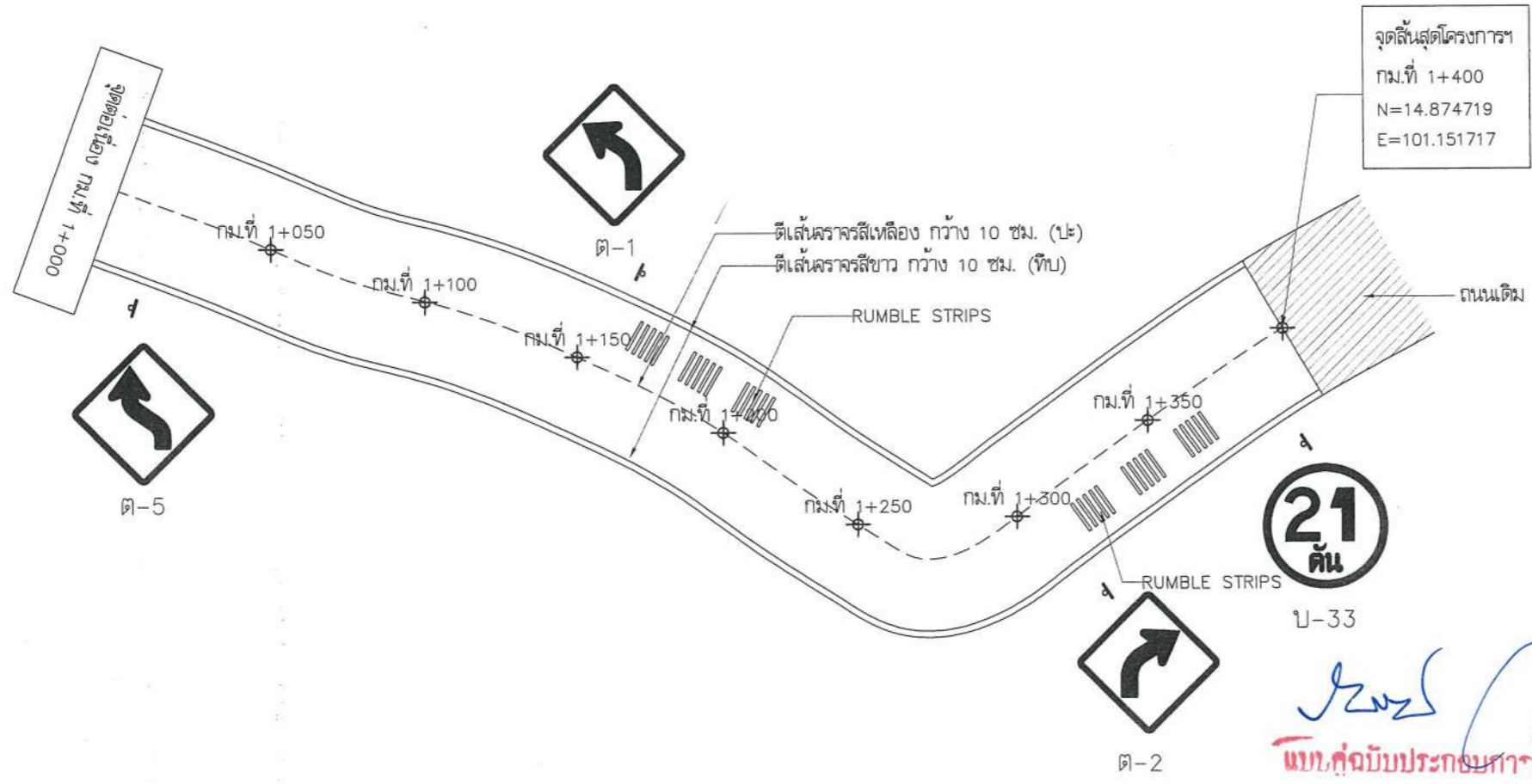

รูปแปลน

คณะกรรมการจัดทำแบบบูรณาการงานก่อสร้าง  
 ตามคำสั่ง อบจ.สบ. 2960, 2567  
 ลงวันที่ 14 พ.ย. 2567  
 แบบแปลนเลขที่ 24/67

.....ประธานกรรมการ  
 .....กรรมการ  
 .....กรรมการ  
 .....กรรมการ

โครงการ ก่อสร้างถนนลาดยาง หมู่ที่ 5 - หมู่ที่ 6 ต.วังม่วง อ.วังม่วง จ.สระบุรี พร้อมติดตั้งไฟฟ้าแสงสว่างโซลาร์เซลล์		
เขียนแบบ		(นายอลงกรณ์ นาคปรีชา) ผู้อำนวยการช่างเขียนแบบ
สำรวจ		นายศิริยุทธ ศรีเจิม นายช่างโยธาอาวุโส
ออกแบบ		นายศิริยุทธ ศรีเจิม นายช่างโยธาอาวุโส
วิศวกร ตรวจแบบ		(นายวันเฉลิม แก้ววิสูตร) วิศวกรโยธาชำนาญการ
ตรวจสอบ		(นายฤชชากร ทองทัย) หัวหน้าฝ่ายออกแบบ
ตรวจสอบ		(นายฤชชากร ทองทัย) หัวหน้าฝ่ายออกแบบ ฝ่ายการในตำแหน่งหัวหน้าฝ่ายสำรวจ
ตรวจทาน		(นางสรารัตน์ สุริยะรัตน์) ผู้อำนวยการส่วนโยธา สำนักช่างเทคนิคและงานสำรวจ
เห็นชอบ		(นางกิตติยาพร เพชรประดับ) รองปลัดองค์การบริหารส่วนจังหวัด สำนักช่างเทคนิคและงานโยธา
เห็นชอบ		(นางกิตติยาพร เพชรประดับ) รองปลัดองค์การบริหารส่วนจังหวัด
เห็นชอบ		(นางสาววิภา ประชีพฉาย) ปลัดองค์การบริหารส่วนจังหวัด
อนุมัติ		(นายธนภุต อุดตะสิงห์) รองนายกองค์การบริหารส่วนจังหวัด บัญชีบริหารการแทน นายกองค์การบริหารส่วนจังหวัดสระบุรี
แบบแสดง	รูปแปลน	
มาตรฐาน	NO SCALE	
วัน/เดือน/ปี		
แบบเลขที่	แผ่นที่ 08	

# รายการประกอบแบบไฟฟ้าแสงสว่างโซล่าเซลล์

## คุณลักษณะและรายละเอียด

ด้านไฟฟ้า อิเล็กทรอนิกส์ และวิศวกรรม : วิศวกรรมไฟฟ้า อิเล็กทรอนิกส์ และวิศวกรรม

รหัส : 07020037

ชื่อสามัญของผลงานนวัตกรรมไทย :

ชุดเสาไฟถนนโคมไฟแอลอีดีพลังงานแสงอาทิตย์แบบประกอบ  
ในชุดเดียวกัน (Integrated Solar Cell LED Streetlight with Pole)

ชื่อทางการค้าของผลงานนวัตกรรมไทย :

ชุดเสาไฟถนนโคมไฟแอลอีดีพลังงานแสงอาทิตย์แบบประกอบ  
ในชุดเดียวกัน (Integrated Solar Cell LED Streetlight with Pole)

หน่วยงานที่พัฒนา :

บริษัท เรเซอร์การไฟฟ้า (ประเทศไทย) จำกัด

บริษัทผู้รับการถ่ายทอด :

-

ผู้จำหน่าย :

บริษัท เรเซอร์การไฟฟ้า (ประเทศไทย) จำกัด

ผู้แทนจำหน่าย :

- บริษัท เศรษฐธาดา กรุ๊ป จำกัด
- บริษัท นีโอ ทราฟฟิค เอ็นจิเนียริ่ง จำกัด
- ห้างหุ้นส่วนจำกัด ชัยชนะ 99
- ห้างหุ้นส่วนจำกัด มงคล (9898)
- บริษัท อาคเนย์กราฟฟิค จำกัด
- บริษัท โซคิตพลังงาน จำกัด
- ห้างหุ้นส่วนจำกัด อธิษฐ์ 2009
- ห้างหุ้นส่วนจำกัด พีเค.กรุ๊ป58
- บริษัท ทรีบี พลาสติก จำกัด
- บริษัท เอสซีซี สपोर्ट จำกัด
- ห้างหุ้นส่วนจำกัด คำเชื่อมแก้ววิศวกรรม
- ห้างหุ้นส่วนจำกัด เพชรสมวงศ์การโยธา
- บริษัท ป๊อ๊กเบ่ คอนสตรัคชั่น จำกัด
- ห้างหุ้นส่วนจำกัด ไทยวิจิตรวิศวกรรม
- ห้างหุ้นส่วนจำกัด ปอเจริญวิศวะรับเหมาก่อสร้าง
- ห้างหุ้นส่วนจำกัด สังกวาลย์โซลาร์โซลูชั่น

หน่วยงาน บริษัท หรือผู้ขึ้นบัญชีนวัตกรรมไทย :

บริษัท เรเซอร์การไฟฟ้า (ประเทศไทย) จำกัด

ช่วงเวลาที่ยื่นทะเบียน :

ตุลาคม 2566 - ธันวาคม 2571 (5 ปี 2 เดือน)

คุณลักษณะนวัตกรรม :

ชุดเสาไฟถนนโคมไฟแอลอีดีพลังงานแสงอาทิตย์แบบประกอบในชุดเดียวกัน ถูกออกแบบพัฒนาให้  
การส่องสว่างถนนได้ตามหลักเกณฑ์ของมาตรฐาน มอก. 2954-2562 หน่วยงานของผลิตภัณฑ์ประกอบด้วย 3 ส่วนหลัก  
ได้แก่ เสาไฟเหล็ก ชุดโคมไฟถนนแอลอีดีพลังงานแสงอาทิตย์ และชุดฐานรากเหล็กแบบหลายเหลี่ยม ที่ออกแบบลักษณะมุมเหลี่ยม  
ให้สามารถติดตั้งในพื้นที่ราบปกติ และพื้นที่ลาดชันได้สะดวกโดยไม่ต้องใช้เครื่องจักรใหญ่ ได้แก่ รถขุด รถเจาะ  
อีกทั้งชุดฐานรากเหล็กแบบหลายเหลี่ยมยังสามารถติดตั้งบนหลังทางลาดเอียงได้สะดวก ไม่จำเป็นต้องปรับผิวไหล่ทางให้  
แนวระดับแต่ยังคงมีความมั่นคงแข็งแรงผ่านการทดสอบด้วยแรงผลักดันซึ่งอิงหลักเกณฑ์ทดสอบตามกฎกระทรวงฉบับที่ 6  
ออกตามความในพระราชบัญญัติควบคุมอาคาร พ.ศ. 2522

คุณลักษณะเฉพาะ

รุ่น KELLI-16008

ชุดเสาไฟถนนและฐานรากเหล็กหลายเหลี่ยม

- เสาไฟเหล็กใช้วัสดุคุณภาพสูงตามมาตรฐาน มอก. 1479-2558 ชุบเคลือบผิวป้องกันสนิมแบบ  
Hot-Dip galvanized ความสูงเสา 8 เมตร (±5 เซนติเมตร)

- สามารถยกเสาชั้น/ลง ได้ง่ายเพื่อการติดตั้งและการบำรุงรักษา ด้วยการใส่สลักเกลียวร่วมกัน  
ที่แผ่นเหล็กเจาะรู ซึ่งเชื่อมติดอยู่ที่ฐานเสาไฟถนนและแผ่นฐานราก เป็นลักษณะบานพับขึ้น/ลง  
ซึ่งสามารถติดตั้งโคมไฟและอุปกรณ์ที่มีน้ำหนักรวมมากถึง 45 กิโลกรัมได้
  - ฐานรากเหล็กหลายเหลี่ยม ขนาดความยาว 1.5 เมตร จำนวน 4 ต้นต่อชุด ใช้วัสดุคุณภาพสูงมาตรฐาน  
มอก. 1479-2558 ชุบเคลือบผิวป้องกันสนิมแบบ Hot-Dip galvanized ทั้งชุด
- ชุดโคมไฟถนนหลอดแอลอีดีพลังงานแสงอาทิตย์ แบบประกอบในชุดเดียวกัน รุ่น RCSOS60L-165CW50
- ขนาดชุดโคมไฟถนน ไม่รวมข้อต่อติดตั้ง กว้าง 583 มิลลิเมตร (±15 มิลลิเมตร) / ยาว 1,415 มิลลิเมตร  
(±15 มิลลิเมตร) / หนา 60 มิลลิเมตร (±10 มิลลิเมตร) น้ำหนักโคมไฟทั้งชุดประมาณ 27 กิโลกรัม
  - ประกอบรวมหน่วยแผงเซลล์แสงอาทิตย์ชนิด Monocrystalline ขนาด 150W ได้รับการรับรอง  
มาตรฐาน IEC61215-1:2016, IEC61215-1-1:2016, IEC61215-2 :2016, IEC61730- :2016,  
IEC61730-1 : 2018, IEC61730-2 : 2016
  - แบตเตอรี่ชนิด LiFePO4 ขนาด 12.8V ≥ 60Ahr เซลล์แบตเตอรี่ได้รับการรับรองมาตรฐาน IEC62619 : 2017
  - อุณหภูมิสีสัมพัทธ์ (CCT) 5000K (4745K - 5311K) และค่าดัชนีความถูกต้องของสี (CRI) > 70
  - โคมไฟทำงาน 100% ให้กำลังไฟ 60 วัตต์ ±10% ค่าฟลักซ์ส่องสว่าง ≥ 10,300 ลูเมน ค่าประสิทธิภาพ  
ของดวงโคม ≥ 172 ลูเมนต่อวัตต์ และให้ค่าความส่องสว่างเฉลี่ย (Lav) ค่าณด้วยโปรแกรม Dialux  
evo อยู่ในเกณฑ์ M2 และได้ค่าความส่องสว่างเฉลี่ยผิวถนน (Eavg) 24.5 lux
  - โคมไฟทำงานประมาณ 46% ให้กำลังไฟ 28 วัตต์ ค่าฟลักซ์ส่องสว่างรวม ≥ 5,150 ลูเมน ค่าประสิทธิภาพ  
ของดวงโคม ≥ 185 ลูเมนต่อวัตต์ และให้ค่าความส่องสว่างเฉลี่ย (Lav) ค่าณด้วยโปรแกรม Dialux  
evo อยู่ในเกณฑ์ M4 และได้ค่าความส่องสว่างเฉลี่ยผิวถนน (Eavg) 12 lux
  - ชุดโคมไฟทำงานด้วยกำลังไฟฟ้า 100% นาน 3 ชม. และจะปรับหรืออัตโนมัติเหลือกำลังไฟฟ้าประมาณ  
46% ทำงานถึงสว่าง
  - อุปกรณ์ควบคุมการชาร์จพลังงานไฟฟ้า มีการป้องกันฝุ่น/กันน้ำ ระดับ IP67 กระแสไฟชาร์จสูงสุด 15A  
ชนิด MPPT ผ่านการทดสอบมาตรฐาน IEC61347-2-11 : 2001+AMD1 : 2017 และ IEC/EN 62509 :  
2010, IEC/EN 62509 : 2011
  - ชุดโคมไฟผ่านการทดสอบการป้องกันฝุ่น/กันน้ำ ระดับ IP66 ตามมาตรฐาน IEC60529
  - ชุดโคมไฟผ่านการทดสอบ มาตรฐาน มอก. 1955-2551 หัวข้อ การแพร่สัญญาณรบกวนทางแม่เหล็กไฟฟ้า  
ที่แผ่กระจายเป็นคลื่น 30 MHz - 300 MHz

หมายเหตุ :

ข้อกำหนดในการติดตั้งผลิตภัณฑ์

- ผู้ซื้อและผู้จำหน่ายจะต้องสำรวจพื้นที่ รวมถึงตกลงและยืนยัน  
ติดตั้งร่วมกัน โดยผู้จำหน่ายจะ  
แบบแปลนเลขที่ 241/67
- จุดติดตั้งต้องมีลักษณะดินที่เรียบและแน่น สำหรับการชาร์จเก็บพลังงาน เช่น ดินในสวน  
ป่าชายเลน เป็นต้น หากพื้นที่จุดติดตั้งมีลักษณะดินที่อ่อนแอ ผู้จำหน่ายจะ  
แจ้งหนังสือเป็นลายลักษณ์อักษรให้ผู้ซื้อทราบ  
เพื่อดำเนินการแก้ไขดังกล่าว โดยผู้ซื้อเป็นผู้รับผิดชอบค่าใช้จ่ายในการจัดการแก้ไข  
หากผู้ซื้อไม่ดำเนินการแก้ไข และ/หรือ ยืนยันติดตั้งในจุดดังกล่าว จะถือว่า  
ผู้ซื้อติดตั้งเองในเงื่อนไขการรับประกัน  
และผู้จำหน่ายจะออกหนังสือเพื่อให้ผู้ซื้อยืนยันการติดตั้งจุดที่อยู่นอกเหนือเงื่อนไขการรับประกันและลงนามโดยผู้ซื้อและผู้  
ของผู้ซื้อ

คณะกรรมการจัดทำแบบรายการงานก่อสร้าง  
ตามคำสั่ง อบจ.สบ. 2960 / 2567  
ลงวันที่ 14 ก.ย. 2567  
โดยผู้จำหน่ายจะ  
แบบแปลนเลขที่ 241/67

นาย.....  
ประธานกรรมการ

นาย.....  
กรรมการ

นาย.....  
กรรมการ

นาย.....  
แบบคู่กับใบประกอบคำกำหนดราคา



องค์การบริหารส่วนจังหวัดสระบุรี

โครงการ	ก่อสร้างถนนลาดยาง หมู่ที่ 5 - หมู่ที่ 6 ต.วังม่วง อ.วังม่วง จ.สระบุรี พร้อมติดตั้งไฟฟ้าแสงสว่างโซล่าเซลล์	
เขียนแบบ		(นายอลงกรณ์ นาคปรีชา) ผู้ช่วยนายช่างเขียนแบบ
สำรวจ		นายจิรยุทธ ศรีเจิม นายช่างโยธาอาวุโส
ออกแบบ		นายจิรยุทธ ศรีเจิม นายช่างโยธาอาวุโส
วิศวกร ตรวจแบบ		(นายวันเฉลิม แก้ววิสูตร) วิศวกรโยธาชำนาญการ
ตรวจสอบ		(นายสุชาติ ทองทัย) หัวหน้าฝ่ายออกแบบ
ตรวจสอบ		(นายสุชาติ ทองทัย) หัวหน้าฝ่ายออกแบบ รักษาการในตำแหน่งหัวหน้าฝ่ายสำรวจ
ตรวจทาน		(นางสรารัตน์ สุชนะตัน) ผู้อำนวยการส่วนโยธา รักษาการในตำแหน่งผู้อำนวยการก่อสร้าง
เห็นชอบ		(นางจิตติยาพร เพชรประดับ) รองปลัดองค์การบริหารส่วนจังหวัด รักษาการในตำแหน่งผู้อำนวยการส่วนช่าง
เห็นชอบ		(นางจิตติยาพร เพชรประดับ) รองปลัดองค์การบริหารส่วนจังหวัด
เห็นชอบ		(นางสาววันภา ประชีพนาย) ปลัดองค์การบริหารส่วนจังหวัด
อนุมัติ	 (นายธนากร อุดมศรีประทุม) รองนายกองค์การบริหารส่วนจังหวัด ปฏิบัติราชการแทน นายกองค์การบริหารส่วนจังหวัดสระบุรี	
แบบแสดง	รายการประกอบแบบไฟฟ้าแสงสว่างโซล่าเซลล์	
มาตราส่วน	NO SCALE	
วัน/เดือน/ปี		
แบบเลขที่	แผ่นที่	09



องค์การบริหารส่วนจังหวัดสุราษฎร์ธานี

โครงการ

ก่อสร้างถนนลาดยาง

หมู่ที่ 5 - หมู่ที่ 6 ต.วังม่วง อ.วังม่วง จ.สุราษฎร์ธานี

พร้อมติดตั้งไฟฟ้าแสงสว่างโซล่าเซลล์

เขียนแบบ		(นายอลงกรณ์ นาดปรีชา) ผู้ช่วยนายช่างเขียนแบบ
สำรวจ		นายฉัตรชัย ศรีนิม นายช่างโยธาอาวุโส
ออกแบบ		นายฉัตรชัย ศรีนิม นายช่างโยธาอาวุโส
วิศวกร ตรวจแบบ		(นายวันเฉลิม แก้ววิสูตร) วิศวกรโยธาชำนาญการ
ตรวจสอบ		(นายสุชาติ ทองทัย) หัวหน้าฝ่ายออกแบบ
ตรวจสอบ		(นายสุชาติ ทองทัย) หัวหน้าฝ่ายออกแบบ รักษาการในตำแหน่งหัวหน้าฝ่ายสำรวจ
ตรวจทาน		(นางสรวิรัตน์ สุริยะตัน) ผู้อำนวยการส่วนการโยธา รักษาการแทนผู้อำนวยการส่วนแผนกก่อสร้าง
เห็นชอบ		(นางกิตติยาพร เพชรประดับ) รองปลัดองค์การบริหารส่วนจังหวัด รักษาการแทนผู้อำนวยการสำนักช่าง
เห็นชอบ		(นางกิตติยาพร เพชรประดับ) รองปลัดองค์การบริหารส่วนจังหวัด
เห็นชอบ		(นางสาวนิภา ประชีพฉาย) ปลัดองค์การบริหารส่วนจังหวัด

นาย. คณบดี ประกอบการกำหนดราคากลาง

คณะกรรมการจัดทำแบบรูปราชการงานก่อสร้าง  
ตามคำสั่ง อบจ.สบ. ๒๑๖๐ / ๒๕๖๗  
ลงวันที่ ๑๙ พ.ย ๒๕๖๗  
แบบแปลนเลขที่ ๑๑/๖๗

ประธานกรรมการ  
กรรมการ  
กรรมการ  
กรรมการ

3. กรณีมีการเปลี่ยนแปลงจุดติดตั้งหลังจากที่มีการยื่นขออนุญาตติดตั้งเป็นลายลักษณ์อักษรร่วมกันแล้ว ผู้ซื้อต้องเป็นผู้รับผิดชอบค่าใช้จ่ายที่ดำเนินการแล้วทั้งหมดก่อนการเปลี่ยนแปลง ได้แก่ ค่าดำเนินการ ค่าขนย้าย ค่าวัสดุ/อุปกรณ์ ค่าแรง รวมถึงค่าใช้จ่ายอื่น ๆ ที่เกิดขึ้นตามจริง

4. หลังจากผู้จำหน่ายส่งมอบงานแล้ว ผู้ซื้อเป็นผู้รับผิดชอบในดำเนินการที่เกี่ยวข้องกับผลิตภัณฑ์ ค่าใช้จ่ายและ/หรือ ค่าเสียหายที่เกิดขึ้นทั้งสิ้น ซึ่งอยู่นอกเหนือขอบเขตการรับประกันของผู้จำหน่าย อาทิเช่น อุบัติเหตุรถชน ต้นไม้ กิ่งไม้ ล้มทับ/หล่นใส่ผลิตภัณฑ์ ต้นไม้บดบังแผงเซลล์แสงอาทิตย์ ภัยพิบัติ โจรกรรม ฯลฯ

เงื่อนไขการรับประกันผลิตภัณฑ์

1. ผลิตภัณฑ์มีระยะเวลาการรับประกัน 2 ปี นับจากวันส่งมอบงานโดยรวมค่าใช้จ่ายในการเปลี่ยนและติดตั้งผลิตภัณฑ์ที่อยู่ในเงื่อนไขการรับประกัน

2. ผู้จำหน่ายรับประกันความเสียหายซึ่งเกิดจากความบกพร่องของสินค้าจากการใช้งานตามปกติวิธี หรือชำรุดเสียหายซึ่งเกิดจากความบกพร่องจากมาตรฐานการผลิต

3. ผู้จำหน่ายไม่รับประกันการชำรุดเสียหายที่เกิดจากการใช้งานผลิตภัณฑ์ที่ไม่ถูกต้อง หรือผู้หนึ่งผู้ใดเจตนาทำให้สินค้าเสียหาย หรือผู้หนึ่งผู้ใดที่ไม่ได้รับมอบหมายจากผู้จำหน่าย เข้าดำเนินการกระทำจนเป็นเหตุให้ผลิตภัณฑ์เสียหายหรือเสียหายจากภัยธรรมชาติ หรืออุบัติเหตุ เช่น รถเฉี่ยวชน กิ่งไม้หัก เป็นต้น

การบริการหลังการขาย

1. ผู้ซื้อสามารถติดต่อรับบริการได้ที่ บริษัท เรเซอร์การไฟฟ้า (ประเทศไทย) จำกัด
2. กรณีการแจ้งซ่อมบำรุง ให้ผู้ซื้อทำหนังสือแจ้งซ่อมมายังผู้จำหน่ายโดยระบุเลขจุดติดตั้ง ภาพถ่ายช่วงกลางวัน และกลางคืนของจุดนั้น ๆ และชื่อและเบอร์โทรศัพท์สำหรับติดต่อกลับ โดยผู้จำหน่ายจะรับแจ้งซ่อมบำรุงเมื่อได้รับข้อมูลครบถ้วนแล้ว

หมายเหตุ : ประกาศขึ้นบัญชีนวัตกรรมไทย ฉบับเพิ่มเติม ตุลาคม 2566 (มีผู้แทนจำหน่าย 23 ราย)

1. ในบัญชีนวัตกรรมไทย ฉบับเพิ่มเติม เมษายน 2567แก้ไขรายละเอียด ดังนี้

- 1.1 แก้ไขคุณลักษณะเฉพาะข้อ 6. แบตเตอรี่ จาก ขนาด 12.8V 60Ahr เป็น ขนาด 12.8V ≥ 60Ahr
- 1.2 แก้ไขหมายเหตุเงื่อนไขการรับประกันผลิตภัณฑ์ จาก ระยะเวลาประกัน 1 ปี เป็น ระยะเวลาประกัน 2 ปี
- 1.3 เพิ่มผู้แทนจำหน่าย จำนวน 3 ราย
- 1.4 ยกเลิกผู้แทนจำหน่าย 10 ราย

(นายธนาฤต อัดตะสัมปยุตตะ)  
รองนายกองค์การบริหารส่วนจังหวัด ปฏิบัติราชการแทน  
นายกองค์การบริหารส่วนจังหวัดสุราษฎร์ธานี

แบบแสดง รายการประกอบแบบไฟฟ้าแสงสว่างโซล่าเซลล์

มาตราส่วน NO SCALE

วัน/เดือน/ปี

แบบเลขที่ ..... แผ่นที่ 10

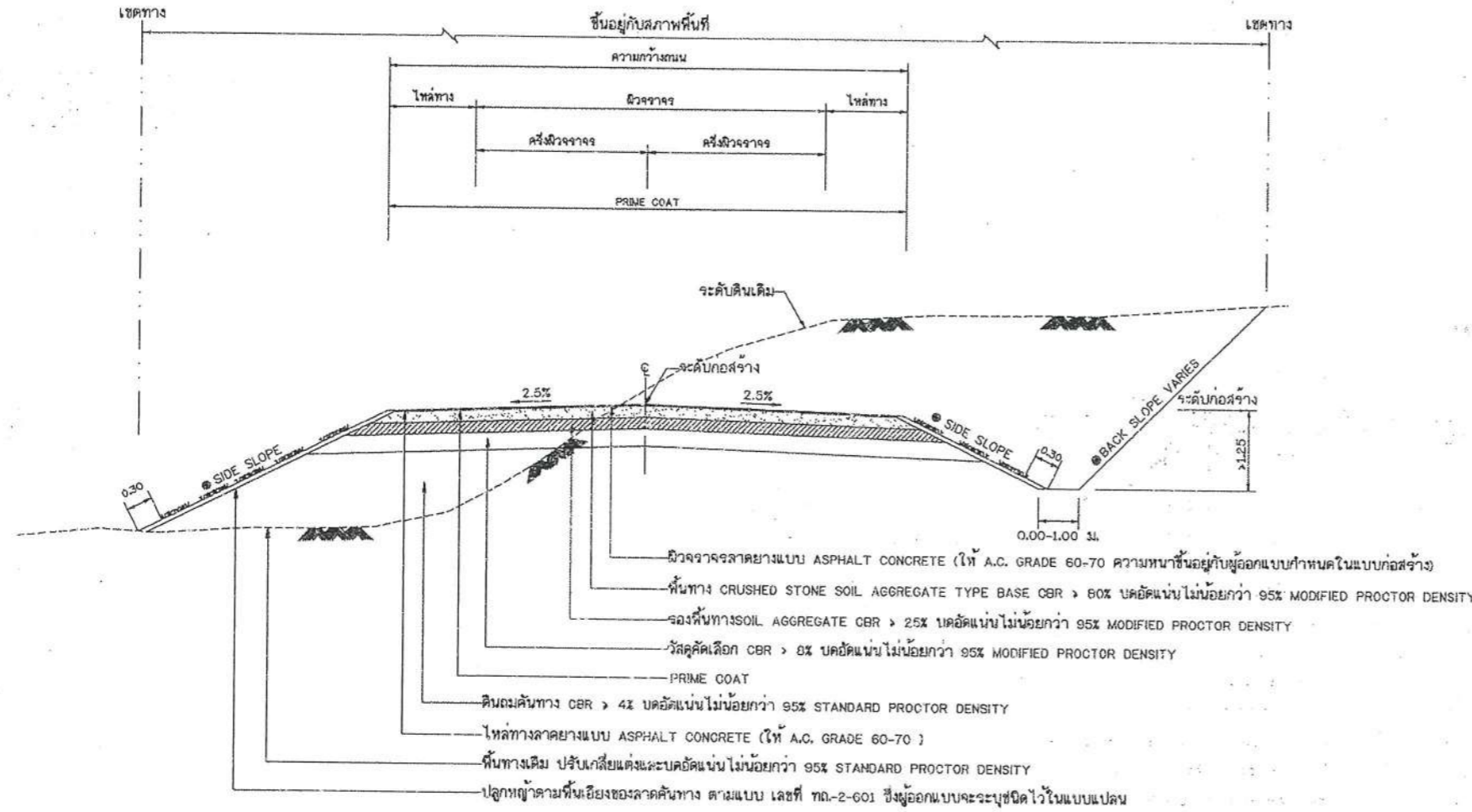

รูปตัดแสดง โครงสร้างถนนดินตัด ดินถมและคุณสมบัติวัสดุ

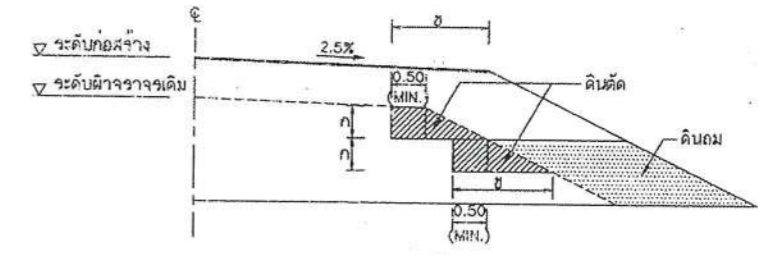

รูปตัดการก่อสร้างลาดชันทางบนถนนเดิม

งานตัด ได้แก่ (งานตัดดิน, งานตัดหินหุ, งานตัดหินแข็ง และงานตัดอื่น ๆ)

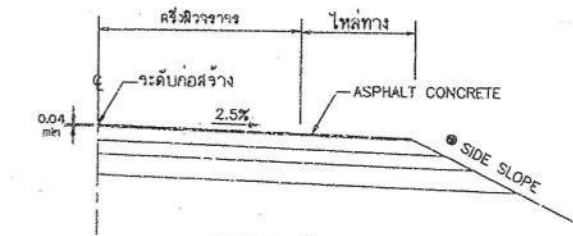

แบบขยายริมขอบทาง

ถนนผิวจราจรแบบ ASPHALT CONCRETE

ตารางแนะนำการออกแบบความหนาของชั้นโครงสร้างทาง(ระยะเวลาการออกแบบ 7 ปี)

ดินเดิมหรือดินถมทางเดิม ( CBR )	ค่า ASPHALT CONCRETE (ชั้นเดิม)	ปริมาณจราจร (คันต่อวัน)	วัสดุคัดเลือก (เมตร)	วัสดุรองพื้นทาง (เมตร)	วัสดุพื้นทาง (เมตร)
4%	4	< 500	-	0.20	0.20
	4	501 - 1000	0.20	0.20	0.20
	5	1001 - 1500	0.20	0.25	0.25
6%	4	501 - 1000	0.10	0.20	0.20
	5	1001 - 1500	0.10	0.20	0.20
	5	1501 - 2000	0.10	0.25	0.25
8%	4	501 - 1000	-	0.20	0.20
	5	1001 - 1500	-	0.20	0.20
	5	1501 - 2000	-	0.25	0.25

ตารางแนะนำการออกแบบความหนาของชั้นโครงสร้างทาง(ระยะเวลาการออกแบบ 10 ปี)

ดินเดิมหรือดินถมทางเดิม ( CBR )	ค่า ASPHALT CONCRETE (ชั้นเดิม)	ปริมาณจราจร (คันต่อวัน)	วัสดุคัดเลือก (เมตร)	วัสดุรองพื้นทาง (เมตร)	วัสดุพื้นทาง (เมตร)
4%	5	< 1000	0.20	0.25	0.20
	6	2000 - 3001	0.20	0.25	0.25
	8	2001 - 3000	0.20	0.25	0.25
	10	3001 - 4000	0.20	0.25	0.25
6%	5	< 1000	0.10	0.25	0.20
	6	2000 - 3001	0.10	0.25	0.25
	8	2001 - 3000	0.10	0.25	0.25
	10	3001 - 4000	0.10	0.25	0.25
8%	5	< 1000	-	0.25	0.20
	6	2000 - 3001	-	0.25	0.25
8%	6	2001 - 3000	-	0.25	0.25
	8	3001 - 4000	-	0.25	0.25

คณะกรรมการจังหวัดบุรีรัมย์  
 ตามคำสั่ง อบจ.สบ. 2760 / 2567  
 ลงวันที่ 14 พ.ย. 2567  
 แบบแปลนเลขที่ 22167

กรมการโยธาธิการและผังเมือง  
 กรมการโยธาธิการและผังเมือง (ASPHALT CONCRETE)  
 กรมการโยธาธิการ

กรมการโยธาธิการและผังเมือง  
 แบบเลขที่ ทค-303

ตารางแสดงค่าลาดตัดชันทาง (BACK SLOPE)

และค่าลาดถมชันทาง (SIDE SLOPE)

ความสูงของการตัด หรือ ถม ( เมตร )	ดิน		ทับทิม		ดินแข็ง	
	ตัด	ถม	ตัด	ถม	ตัด	ถม
0.00 - 3.00	2:1	2:1	1:1	1.5:1	0.25:1	1:1

- อัตราส่วนในตารางเป็นแนวราบ : แนวตั้ง
- ในกรณีที่มีการถมหรือการตัด สูงกว่า 3.00 เมตร ให้ใช้ค่าตามรูปตัดมาตรฐานทางที่ถมสูง หรือ ตัดลึกมาก ตามแบบ ทค-2-501
- Ⓞ ถ้าไม่ได้กำหนดเป็นอย่างอื่นในแบบรูปตัดตามขวาง ค่า BACK SLOPE และ SIDE SLOPE ให้ใช้ค่าตามตารางนี้

รายการประกอบแบบ

1. คุณสมบัติวัสดุ นอกเหนือจากที่จะระบุในแบบให้เป็นไปตรงตามตรวจงานทางหลวงท้องถิ่น มทช.201 ถึง มทช.231 (เฉพาะในส่วนที่เกี่ยวข้องเท่านั้น)
2. จำนวนชั้นบด โม่ มากน้อยขึ้นอยู่กับความสูงของชันทางเดิม
3. ส่วน ' ก ' ให้อยู่ในดุลยพินิจของผู้ควบคุมการก่อสร้าง
4. ส่วน ' ข ' กว้างพอที่เครื่องจักรบดดินสามารถทำงานได้
5. มิติที่กำหนดเป็น เมตร นอกจากจะระบุเป็นอย่างอื่น
6. ความหนาของผิวจราจรลาดยางแบบ ASPHALT CONCRETE ผู้ออกแบบจะเป็นผู้กำหนดในแบบก่อสร้างแต่ละสายทาง และควรหนาไม่น้อยกว่า 0.04 ม.

หมายเหตุ

1. กรณีวัสดุชั้นทางมีค่า CBR < 4% ต้องออกแบบโครงสร้างชั้นทางเป็นดินเศษ
2. วัสดุที่ใช้ทำชั้นทางจะต้องมีค่า CBR. ไม่ต่ำกว่าค่า CBR ของดินเดิมและไม่ต่ำกว่า 4 %
3. รับน้ำหนักจรบรรทุก 25 ตัน (90 ตอ 3 เหล็ก)
4. ความหนาของชั้นโครงสร้างทาง ผู้ออกแบบจะต้องเป็นผู้กำหนดในแบบก่อสร้างแต่ละสายทาง
5. แบบถนนผิวจราจรแบบ ASPHALT CONCRETE ปรับปรุงจากแบบเลขที่ ทค-2-303/45 แก้ไขครั้งที่

*(Signature)*  
 แบบคู่ฉบับประกอบกำหนดราคากลาง

แบบมาตรฐานงานทาง สำหรับองค์กรปกครองส่วนท้องถิ่น



ประเภทป้ายบังคับ (บ)

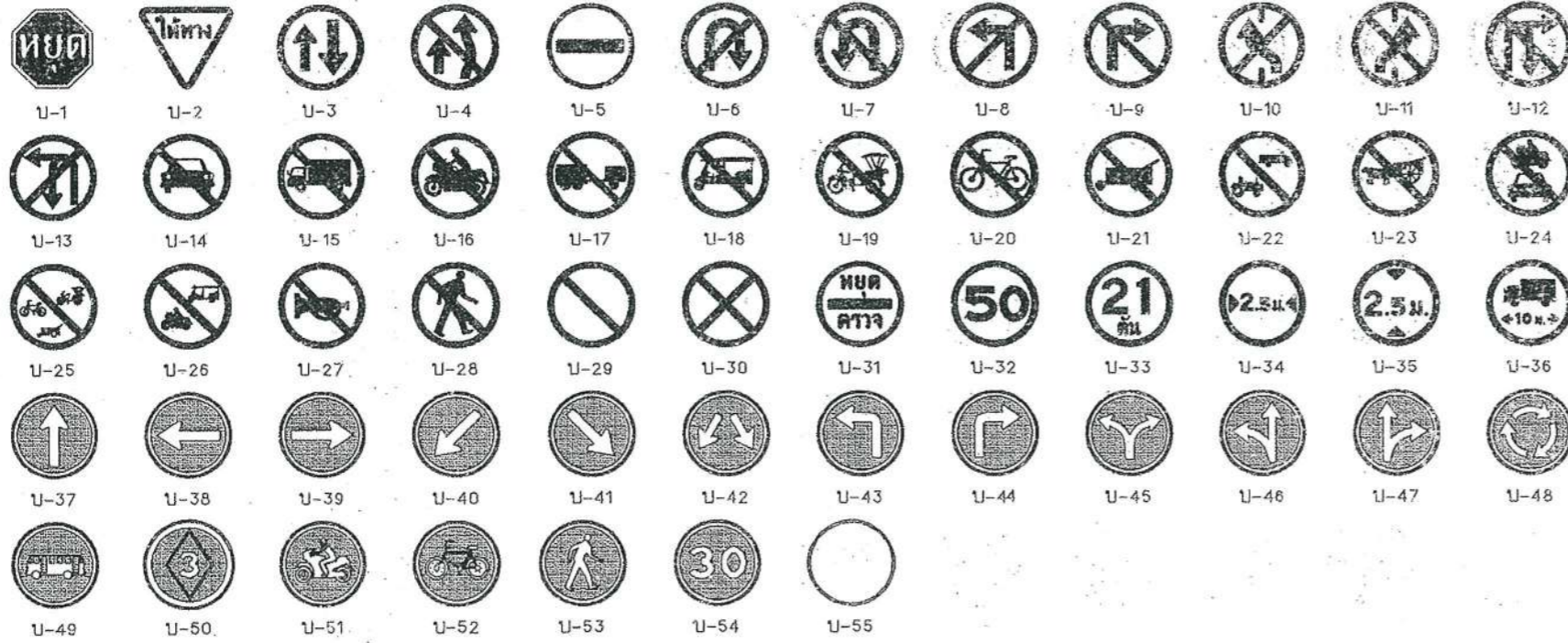

ประเภทป้ายเตือน (ต)

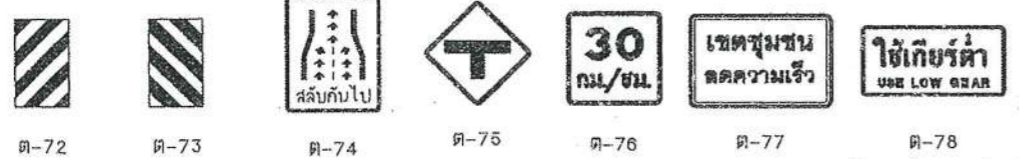
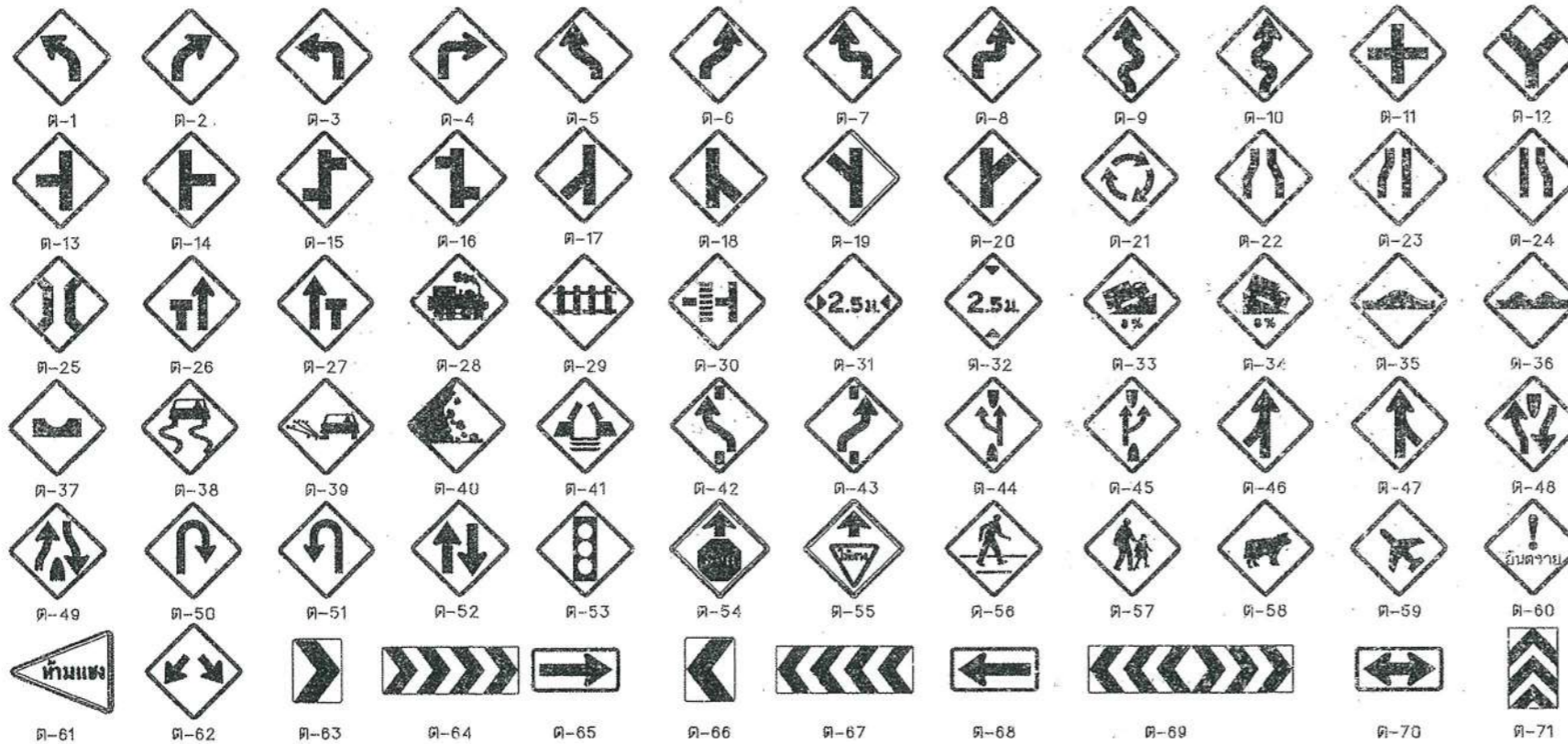

๓-๗๗ และ ๓-๗๘ ขนาดป้ายและข้อความปรับเปลี่ยนได้ตามความเหมาะสม

ประเภทป้ายบังคับ (บ)

ลำดับที่	ชื่อเครื่องหมาย	รหัส
1	หยุด	บ-1
2	ให้ทาง	บ-2
3	ให้รถสวนทางมาก่อน	บ-3
4	ห้ามแซง	บ-4
5	ห้ามเข้า	บ-5
6	ห้ามรถบรรทุกไปทางขวา	บ-6
7	ห้ามรถบรรทุกไปทางซ้าย	บ-7
8	ห้ามเลี้ยวซ้าย	บ-8
9	ห้ามเลี้ยวขวา	บ-9
10	ห้ามเปลี่ยนช่องเดินรถไปทางซ้าย	บ-10
11	ห้ามเปลี่ยนช่องเดินรถไปทางขวา	บ-11
12	ห้ามเลี้ยวขวาหรือรถบรรทุก	บ-12
13	ห้ามเลี้ยวซ้ายหรือรถบรรทุก	บ-13
14	ห้ามรถบรรทุก	บ-14
15	ห้ามรถบรรทุก	บ-15
16	ห้ามรถจักรยานยนต์	บ-16
17	ห้ามรถทาง	บ-17
18	ห้ามรถบรรทุกสามล้อ	บ-18
19	ห้ามรถสามล้อ	บ-19
20	ห้ามรถจักรยาน	บ-20
21	ห้ามล้อเลื่อนลากเข็น	บ-21
22	ห้ามรถบรรทุกที่ใช้ในการเกษตร	บ-22
23	ห้ามแควียน	บ-23
24	ห้ามรถจักรยานยนต์และ รถยนต์	บ-24
25	ห้ามรถจักรยาน รถสามล้อ และ ล้อเลื่อนลากเข็น	บ-25
26	ห้ามรถจักรยานยนต์และ รถยนต์สามล้อ	บ-26
27	ห้ามใช้เสียง	บ-27
28	ห้ามลวน	บ-28
29	ห้ามจอดรถ	บ-29
30	ห้ามหยุดรถ	บ-30
31	หยุดตรวจ	บ-31
32	จำกัดความเร็ว	บ-32
33	ห้ามรถหนักเกินกำหนด	บ-33
34	ห้ามรถกว้างเกินกำหนด	บ-34
35	ห้ามรถสูงเกินกำหนด	บ-35
36	ห้ามรถยาวเกินกำหนด	บ-36
37	ให้เดินรถทางเดียวไปข้างหน้า	บ-37
38	ทางเดินรถทางเดียวไปทางซ้าย	บ-38
39	ทางเดินรถทางเดียวไปทางขวา	บ-39
40	ให้ชิดซ้าย	บ-40
41	ให้ชิดขวา	บ-41
42	ให้ไปทางซ้ายหรือ ทางขวา	บ-42
43	ให้เลี้ยวซ้าย	บ-43
44	ให้เลี้ยวขวา	บ-44
45	ให้เลี้ยวซ้ายหรือ เลี้ยวขวา	บ-45
46	ให้ตรงไปหรือ เลี้ยวซ้าย	บ-46
47	ให้ตรงไปหรือ เลี้ยวขวา	บ-47
48	วงเวียน	บ-48
49	ช่องเดินรถประจำทาง	บ-49
50	ช่องเดินรถมวลสับ	บ-50
51	ช่องเดินรถจักรยานยนต์	บ-51
52	ช่องเดินรถจักรยาน	บ-52
53	เฉพาะคนเดิน	บ-53
54	ให้ใช้ความเร็ว	บ-54
55	สุดเขตบังคับ	บ-55

ประเภทป้ายเตือน (ต)

ลำดับที่	ชื่อเครื่องหมาย	รหัส
1-10	ทางโค้งซ้าย	ต-1 ถึง ต-10
11-20	ทางแยกต่างหาก	ต-11 ถึง ต-20
21	วงเวียนข้างหน้า	ต-21
22	ทางแยกสี่ทางตั้ง	ต-22
23	ทางแยกสามทางตั้ง	ต-23
24	ทางแยกสามทาง	ต-24
25	สี่ทางแคบ	ต-25
26	ช่องจราจรนำด้านซ้าย	ต-26
27	ช่องจราจรนำด้านขวา	ต-27
28	ทางข้ามรถให้ไม่มีเครื่องหมาย	ต-28
29	ทางข้ามรถไม่มีเครื่องหมาย	ต-29
30	ทางข้ามรถให้ติดทางแยก	ต-30
31	ทางแคบ	ต-31
32	ทางลัด	ต-32
33	ทางอันตราย	ต-33
34	ทางลัดอันตราย	ต-34
35	เตือนรถเกาะไหล่	ต-35
36	ผิวทางขรุขระ	ต-36
37	ทางเป็นแอ่ง	ต-37
38	ทางลื่น	ต-38
39	ผิวทางจวบ	ต-39
40	ระวังหินจวบ	ต-40
41	สะพานเปิดได้	ต-41
42-43	ไฟเปลี่ยนช่องจราจร	ต-42 ถึง ต-43
44	ถอกทางขรุขระ	ต-44
45	เขี้ยวทางหลัก	ต-45
46-47	ทางร่วม	ต-46 ถึง ต-47
48	ทางคู่ข้างหน้า	ต-48
49	สิ้นสุดทางคู่	ต-49
50-51	จุดกลับรถ	ต-50 ถึง ต-51
52	ทางเดินรถสองทาง	ต-52
53	สัญญาณจราจร	ต-53
54	หยุดข้างหน้า	ต-54
55	ให้ทางข้างหน้า	ต-55
56	ระวังคนข้ามถนน	ต-56
57	โรงเรียนข้างหน้า	ต-57
58	ระวังผู้พิการ	ต-58
59	ระวังรถบรรทุก	ต-59
60	ระวังอันตราย	ต-60
61	เขตห้ามแซง	ต-61
62-73	เตือนแนวทางต่าง	ต-62 ถึง ต-73
74	สลัดกับใบ	ต-74
75	ทางแยก	ต-75
76	ป้ายเตือนความเร็ว	ต-76
77	ป้ายข้อความ	ต-77
78	ป้ายข้อความ	ต-78

หมายเหตุ  
แบบป้ายจราจรบังคับและป้ายเตือนปรับปรุงจากแบบเลขที่ ๓-๒๖/๔๕  
ของกรมทางหลวงชนบท

แบบสั่งพิมพ์ประเภทการกำหนดความคาดหมาย

หมายเหตุ - การเลือกใช้ขนาดของป้ายจราจร

ขนาด	ประเภททาง	ความเร็วจำกัด (กม./ชม.)
1	สำหรับทางหลวงท้องถิ่น ขนาดเล็ก ตรอก ซอย หรือถนนในเมืองที่มีเขตทางจำกัด	45
2	สำหรับทางหลวงท้องถิ่น และ ทางหลวงชนบท	60
3	สำหรับทางหลวงท้องถิ่น จำนวนช่องจราจร ไม่เกิน 4 ช่องทางจราจร	75
4	สำหรับทางหลวงท้องถิ่น ที่มีช่องจราจรตั้งแต่ 4 ช่องจราจรขึ้นไป	90

ตามคำสั่ง ออ.ส.บ. ๒๙๖๐ / ๒๕๖๗  
ลงวันที่ ๒๔ พ.ย. ๒๕๖๗  
แบบแปลนเลขที่ ๒๔/๖๗

ประธานกรรมการ  
กรรมการ

แบบมาตรฐานงคคทพ  
สำนักงานวิศวกรรมจราจร  
สำนักงานวิศวกรรมจราจร  
สำนักงานวิศวกรรมจราจร

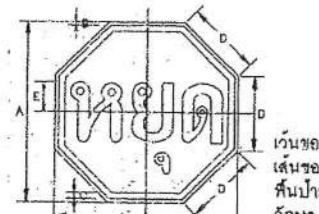

111  
ขนาดป้ายจราจร

ขนาดป้ายจราจร	A	B	C	D	E
1	30	1	2	20	10
2	75	1.5	2.5	25	12.5
3	90	2	3	30	15

เส้นขอบป้าย  
เส้นขีดเฉียง  
พื้นป้าย  
เครื่องหมาย  
อักษร

สีแดงสะท้อนแสง  
สีขาวสะท้อนแสง  
สีแดงสะท้อนแสง  
สีขาวสะท้อนแสง

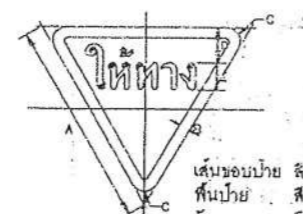

112  
ขนาดป้ายจราจร

ขนาดป้ายจราจร	A	B	C	D	E
1	30	4	4	13.5	10
2	75	5	5	15	12
3	90	6	6	20	15

เส้นขอบป้าย  
พื้นป้าย  
อักษร

สีแดงสะท้อนแสง  
สีขาวสะท้อนแสง  
สีขาวสะท้อนแสง  
สีดำสะท้อนแสง

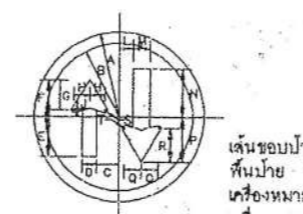

113  
ขนาดป้ายจราจร

ขนาดป้ายจราจร	A	B	C	D	E	F	G	H	J	L	M	N	P	Q	R	S	T
1	22.5	19.5	6	3.75	12.5	9.75	7.5	4.25	0.5	3.75	4.5	12.75	12	5.25	9	0.5	0.5
2	30	26	8	5	14	13	10.5	5.5	0.5	5	6	17	16	6	12	1	1
3	37.5	32.5	10	6	17.5	16	12	7	0.5	6	7.5	21	20	8.5	15	1	1.5
4	45	39	12	7.5	21	19.5	15	8.5	1	7.5	9	25.5	24	10.5	18	1.5	1.5

เส้นขอบป้าย  
พื้นป้าย  
เครื่องหมาย  
เครื่องหมาย

สีแดงสะท้อนแสง  
สีขาวสะท้อนแสง  
ลูกศรทแยงซ้ายสีแดงสะท้อนแสง  
ลูกศรทแยงซ้ายดำไม่สะท้อนแสง

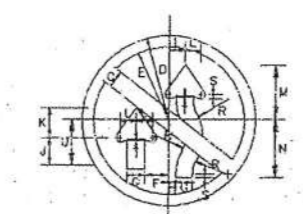

114  
ขนาดป้ายจราจร

ขนาดป้ายจราจร	C	D	E	F	G	H	J	K	L	M	N	R	S	T	U
1	3.5	22.5	19.5	6	4.5	3	8	9	5.25	16	15	8.5	0.75	0.5	12
2	5	30	26	8	6	4	10.5	12	7	21	20	11.3	1	0.5	16
3	6	37.5	32.5	10	7.5	5	13	15	8.5	26	25	14.5	1	1	20
4	7	45	39	12	9	6	16	18	10.5	32	30	17	1.5	1	24

เส้นขอบป้าย  
เส้นขีดเฉียง  
พื้นป้าย  
เครื่องหมาย

สีแดงสะท้อนแสง  
สีขาวสะท้อนแสง  
สีขาวสะท้อนแสง  
สีดำไม่สะท้อนแสง

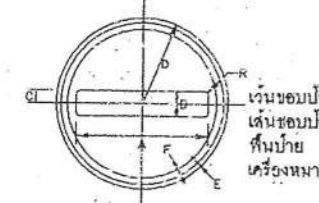

115  
ขนาดป้ายจราจร

ขนาดป้ายจราจร	A	B	C	D	E	F	R
1	32	6	3	22.5	0.5	1.1	0.9
2	43	10	4	30	1	1.4	1
3	64	10	5	37.5	1.3	1.8	1.3
4	85	12	6	45	1.5	2.1	1.5

เส้นขอบป้าย  
เส้นขีดเฉียง  
พื้นป้าย  
เครื่องหมาย

สีแดงสะท้อนแสง  
สีขาวสะท้อนแสง  
สีขาวสะท้อนแสง  
สีขาวสะท้อนแสง

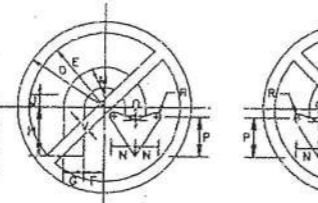

116, 117  
ขนาดป้ายจราจร

ขนาดป้ายจราจร	D	E	F	G	H	J	M	N	P	Q	R	V
1	22.5	19.5	5.25	5.25	12.75	4.5	10.5	0	10.5	0.75	1.125	3.75
2	30	26	7	7	17	6	14	0	14	1	1.5	5
3	37.5	32.5	9	9	21	8	18	10.5	15	1	1.6	6
4	45	39	10.5	10.5	25.5	9	21	12	21.0	1.5	2.25	7.5

เส้นขอบป้าย  
เส้นขีดเฉียง  
พื้นป้าย  
เครื่องหมาย

สีแดงสะท้อนแสง  
สีขาวสะท้อนแสง  
สีขาวสะท้อนแสง  
สีดำไม่สะท้อนแสง

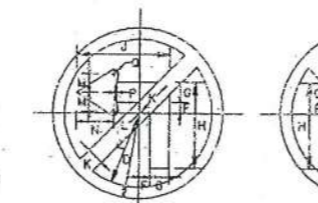

118, 119  
ขนาดป้ายจราจร

ขนาดป้ายจราจร	D	E	F	G	H	J	L	M	N	P	Q	
1	22.5	19.5	3	5.25	22.5	24.75	3.75	24.75	6	10.5	0.75	1.125
2	30	26	4	7	30	33	5	33	8	14	1	1.5
3	37.5	32.5	5	9	37.5	41	6	41	10.5	18	1	1.5
4	45	39	6	10.5	45	49.5	7.5	49.5	12	21	1.5	2.25

เส้นขอบป้าย  
เส้นขีดเฉียง  
พื้นป้าย  
เครื่องหมาย

สีแดงสะท้อนแสง  
สีขาวสะท้อนแสง  
สีขาวสะท้อนแสง  
สีดำไม่สะท้อนแสง

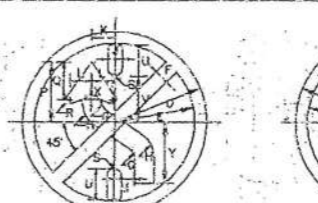

1110, 1111  
ขนาดป้ายจราจร

ขนาดป้ายจราจร	D	E	F	G	H	J	K	L	M	P	Q	R	S	T	V	X	Y
1	22.5	19.5	3.75	6.9	5.33	4.5	3.75	8.25	5.33	4.1	16.5	9.45	0.94	1.68	7.28	12	0.9
2	30	26	5	12	7.1	6	3	8.3	7.1	5.5	22	12.6	1.25	2.5	9.7	16	0.8
3	37.5	32.5	6.75	15	8.88	7.5	8.25	10.38	8.88	6.9	27.5	16.74	1.68	3.15	12.13	20	1
4	45	39	7.5	18	10.85	9	7.5	12.45	10.85	8.3	33	18.9	1.89	3.75	14.65	24	1.2

เส้นขอบป้าย  
เส้นขีดเฉียง  
พื้นป้าย  
เครื่องหมาย

สีแดงสะท้อนแสง  
สีขาวสะท้อนแสง  
สีขาวสะท้อนแสง  
สีดำไม่สะท้อนแสง

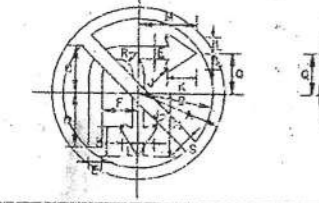

112, 113  
ขนาดป้ายจราจร

ขนาดป้ายจราจร	A	B	C	D	E	F	H	J	K	L	M	Q	R	S
1	22.5	19.5	12.3	14	3.5	8.25	16.5	0.75	7.5	4.25	15.25	10.5	3.75	3.75
2	30	26	15.3	16.87	4.67	12.33	22	1	10	5.87	20.33	14	5	5
3	37.5	32.5	20.4	23.3	6.83	16.4	27.5	1.25	12.5	7.88	25.4	17.5	6.25	6.25
4	45	39	24.5	28	7	18.5	33	1.5	15	8.5	30.5	21	7.5	7.5

เส้นขอบป้าย  
เส้นขีดเฉียง  
พื้นป้าย  
เครื่องหมาย

สีแดงสะท้อนแสง  
สีขาวสะท้อนแสง  
สีขาวสะท้อนแสง  
สีดำไม่สะท้อนแสง



114  
ขนาดป้ายจราจร

ขนาดป้ายจราจร	A	B	C	D	E	J
1	22.5	10.5	18.5	12.75	7.5	3.75
2	30	26	22	17	10	5
3	37.5	32.5	27.5	21	12.5	8
4	45	39	33	25.5	15	7.5

เส้นขอบป้าย  
เส้นขีดเฉียง  
พื้นป้าย  
เครื่องหมาย

สีแดงสะท้อนแสง  
สีขาวสะท้อนแสง  
สีขาวสะท้อนแสง  
สีดำไม่สะท้อนแสง

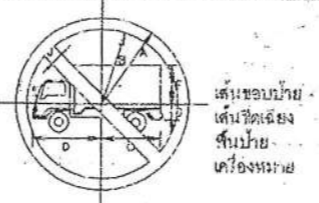

115  
ขนาดป้ายจราจร

ขนาดป้ายจราจร	A	B	C	D	E	J
1	22.5	19.5	16.5	10	4.5	3.75
2	30	26	20	12	5	5
3	37.5	32.5	25	15	6	6
4	45	39	30	18	7.5	7.5

เส้นขอบป้าย  
เส้นขีดเฉียง  
พื้นป้าย  
เครื่องหมาย

สีแดงสะท้อนแสง  
สีขาวสะท้อนแสง  
สีขาวสะท้อนแสง  
สีดำไม่สะท้อนแสง



116, 117  
ขนาดป้ายจราจร

ขนาดป้ายจราจร	A	B	C	D	E	J
1	22.5	19.5	15	6	15.8	3.75
2	30	26	20	8	21.1	5
3	37.5	32.5	25	10	26.4	6
4	45	39	30	12	31.7	7.5

เส้นขอบป้าย  
เส้นขีดเฉียง  
พื้นป้าย  
เครื่องหมาย

สีแดงสะท้อนแสง  
สีขาวสะท้อนแสง  
สีขาวสะท้อนแสง  
สีดำไม่สะท้อนแสง

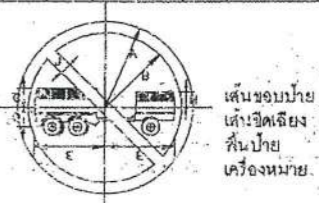

118  
ขนาดป้ายจราจร

ขนาดป้ายจราจร	A	B	C	D	E	H	J
1	22.5	19.5	5.3	5	18	4.4	3.75
2	30	26	7.1	6.6	24	5.3	5
3	37.5	32.5	8.8	8.3	30	7.3	6
4	45	39	10.6	9.93	36	9.7	7.5

เส้นขอบป้าย  
เส้นขีดเฉียง  
พื้นป้าย  
เครื่องหมาย

สีแดงสะท้อนแสง  
สีขาวสะท้อนแสง  
สีขาวสะท้อนแสง  
สีดำไม่สะท้อนแสง

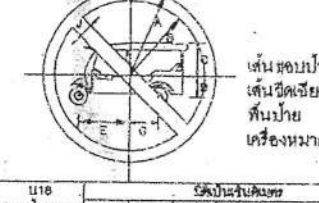

119  
ขนาดป้ายจราจร

ขนาดป้ายจราจร	A	B	C	D	E	G	J
1	22.5	19.5	9.2	5.5	13.5	7.4	3.75
2	30	26	12.3	7.4	18.2	9.9	5
3	37.5	32.5	15.4	9.2	22.7	12.4	6
4	45	39	18.43	11.05	27.27	14.68	7.5

เส้นขอบป้าย  
เส้นขีดเฉียง  
พื้นป้าย  
เครื่องหมาย

สีแดงสะท้อนแสง  
สีขาวสะท้อนแสง  
สีขาวสะท้อนแสง  
สีดำไม่สะท้อนแสง



120  
ขนาดป้ายจราจร

ขนาดป้ายจราจร	A	B	C	D	E	G	J
1	22.5	19.5	11.5	6.8	12.5	7.5	3.75
2	30	26	15.3	7.7	16.7	10	5
3	37.5	32.5	19.2	9.6	20.8	12.5	6
4	45	39	23.0	11.5	25	15	7.5

เส้นขอบป้าย  
เส้นขีดเฉียง  
พื้นป้าย  
เครื่องหมาย

สีแดงสะท้อนแสง  
สีขาวสะท้อนแสง  
สีขาวสะท้อนแสง  
สีดำไม่สะท้อนแสง



121  
ขนาดป้ายจราจร

ขนาดป้ายจราจร	A	B	C	D	E	J
1	22.5	19.5	11.8	2.5	13.2	3.75
2	30	26	15.4	3.3	17.8	5
3	37.5	32.5	19.3	4.2	22	6
4	45	39	23.14	5	26.4	7.5

เส้นขอบป้าย  
เส้นขีดเฉียง  
พื้นป้าย  
เครื่องหมาย

สีแดงสะท้อนแสง  
สีขาวสะท้อนแสง  
สีขาวสะท้อนแสง  
สีดำไม่สะท้อนแสง



122  
ขนาดป้ายจราจร

ขนาดป้ายจราจร	A	B	C	D	E	G	J
1	22.5	19.5	3.35	0.35	14.75	11.85	3.75
2	30	26	4.5	7	19.75	15.8	5
3	37.5	32.5	5.8	9	24.85	19.75	6.25
4	45	39	6.75	10.7	29.8	23.7	7.5

เส้นขอบป้าย  
เส้นขีดเฉียง  
พื้นป้าย  
เครื่องหมาย

สีแดงสะท้อนแสง  
สีขาวสะท้อนแสง  
สีขาวสะท้อนแสง  
สีดำไม่สะท้อนแสง

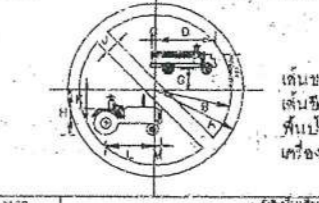

123  
ขนาดป้ายจราจร

ขนาดป้ายจราจร	A	B	C	D	E	G	H	J	K	L	M
1	22.5	19.5	0.5	10.75	5.75	2.5	12.75	3.75	6.5	15.5	3
2	30	26	0.75	22.5	7.75	3.5	17	5	8.75	20.75	4.25
3	37.5	32.5	1	28	9.5	4.25	21.25	6.25	10.75	23.75	5.25
4	45	39	1.25	33.75	11.5	5.25	26.5	7.5	13	31	6.25

เส้นขอบป้าย  
เส้นขีดเฉียง  
พื้นป้าย  
เครื่องหมาย

สีแดงสะท้อนแสง  
สีขาวสะท้อนแสง  
สีขาวสะท้อนแสง  
สีดำไม่สะท้อนแสง

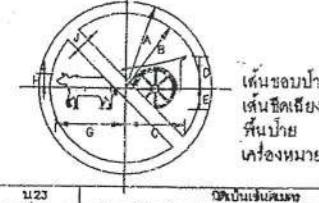

124  
ขนาดป้ายจราจร

ขนาดป้ายจราจร	A	B	C	D	E	G	H	J	K
1	22.5	19.5	15.25	8.5	5.25	17.75	3.3	3.75	
2	30	26	20.5	11.5	7	23.75	4.75	5	
3	37.5	32.5	25.5	14.25	8.75	29.5	5.75	6.25	
4	45	39	30.5	17.25	10.5	35.5	7	7.5	

เส้นขอบป้าย  
เส้นขีดเฉียง  
พื้นป้าย  
เครื่องหมาย

สีแดงสะท้อนแสง  
สีขาวสะท้อนแสง  
สีขาวสะท้อนแสง  
สีดำไม่สะท้อนแสง

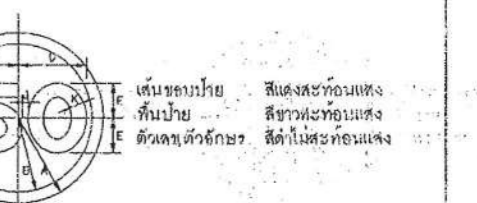
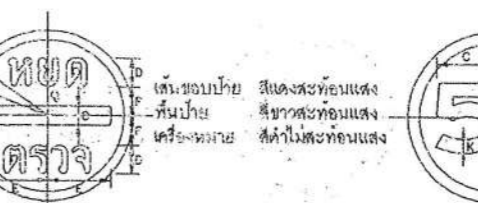
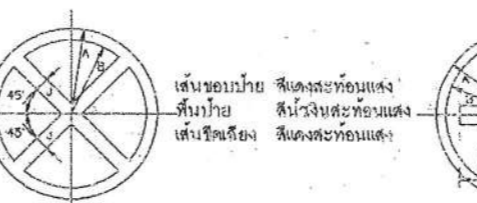
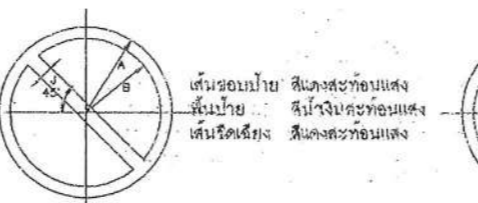
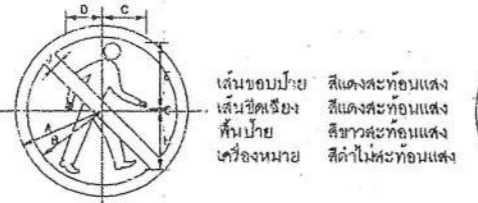

ขนาดป้ายจราจร	A	B	C	D	E	J
1	22.5	18.5	12.7	4.5	14.1	3.75
2	30	26	17	6	18.75	5
3	37.5	32.5	21.2	7.5	23.4	6
4	45	39	25.5	9	28.1	7.5

ขนาดป้ายจราจร	A	B	C	D	E	G	H	J
1	22.5	19.5	11.25	9.5	17.25	0.5	15.3	3.75
2	30	26	15	12.8	23	0.75	20.75	5
3	37.5	32.5	19.75	16	28.75	1	25.75	6
4	45	39	22.5	19.25	34.5	1.25	31	7.5

ขนาดป้ายจราจร	A	B	J
1	22.5	19.5	3.75
2	30	26	5
3	37.5	32.5	6
4	45	39	7.5

ขนาดป้ายจราจร	A	B	J
1	22.5	19.5	3.75
2	30	26	5
3	37.5	32.5	6
4	45	39	7.5

ขนาดป้ายจราจร	A	B	C	D	E	F
1	22.5	19.5	5	8.9	16.5	8.0
2	30	26	6.8	9.2	22	9.2
3	37.5	32.5	8.3	11.6	27.5	11.6
4	45	39	9.9	13.2	33	13.2

ขนาดป้ายจราจร	A	B	C	D	E	J	K
1	22.5	18.5	14.8	17.7	0.4	1.0	3.75
2	30	28	19.7	23.8	12.6	2.1	5
3	37.5	32.5	24.6	26.5	15.7	2.6	6.0
4	45	39	28.5	35.4	18.8	3.1	7.5

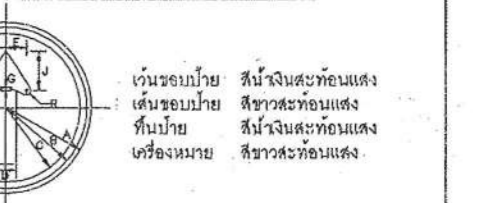
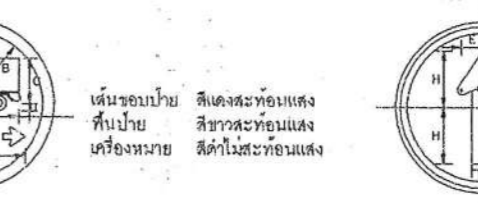
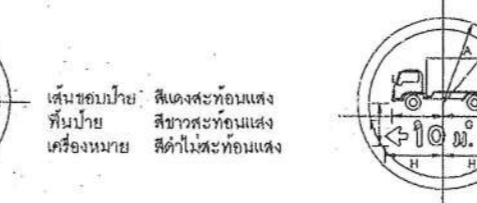
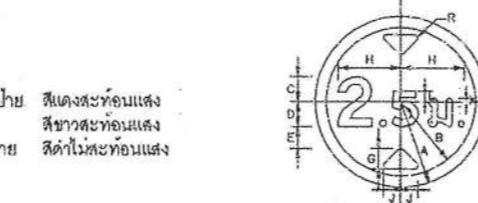
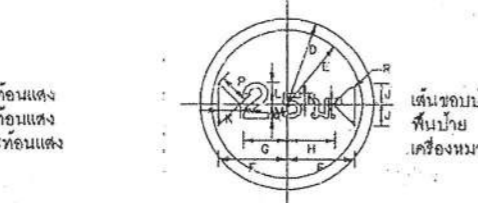
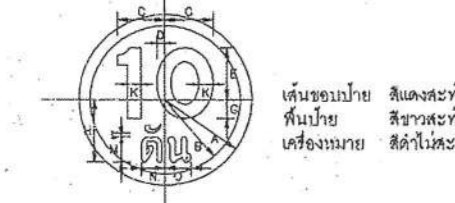

ขนาดป้ายจราจร	A	B	C	D	E	G	H	K	L	M	N	O
1	22.5	19.5	12.5	2.4	13.5	5.3	16.1	3.75	1.3	7	0.7	7
2	30	26	16.7	3.2	18	7.0	22	5	1.8	9.4	7.8	8.3
3	37.5	32.5	20.6	4	22.5	8.8	26.9	6.25	2.2	11.7	9.5	11.7
4	45	39	25	4.8	27	10.5	32.3	7.5	2.6	14.1	11.4	14

ขนาดป้ายจราจร	D	E	F	G	H	J	K	L	M	N	O	P	R
1	22.5	18.5	17.7	11.3	13	5.8	5.7	5.6	3.8	2.9	1.7	6	0.8
2	30	26	23.5	15.1	17.3	7.4	7.8	7.5	5.1	3.8	2.3	10.7	1
3	37.5	32.5	29	18.8	21.6	9.3	9.5	9.3	6.3	4.8	2.9	13.3	1.3
4	45	39	35.3	22.6	25.6	11.1	11.4	11.2	7.6	6.7	3.4	16	1.5

ขนาดป้ายจราจร	A	S	C	D	E	G	H	J	K	L
1	22.5	19.5	8.5	8.9	9.7	8.3	16.4	4.5	0.9	2.8
2	30	26	8.7	8.8	7.8	7.1	21.9	6	1.2	3.6
3	37.5	32.5	11	11	8.5	8.9	27.4	7.5	1.5	4.7
4	45	39	13.1	13.2	11.4	10.7	32.9	9	1.8	6.7

ขนาดป้ายจราจร	A	B	C	D	E	G	H
1	22.5	19.5	12	1.8	11.2	13.3	18.1
2	30	26	15.9	2.4	15	17.7	20.1
3	37.5	32.5	19.9	3.1	18.7	22.1	25.1
4	45	39	23.9	3.7	22.4	26.8	30.1

ขนาดป้ายจราจร	A	B	C	D	E	G	H	J	R
1	22.5	21.75	20.5	5.25	8	0.75	15	10.5	1.125
2	30	29	27	7	8	1	20	14	1.5
3	37.5	36.25	34	8.75	10	1.25	25	17.5	1.25
4	45	43.5	41	10.5	12	1.5	30	21	2.25

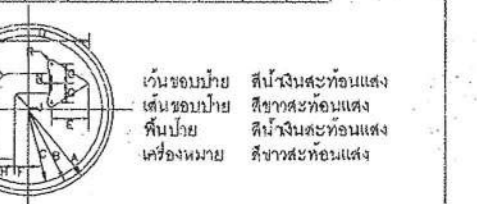
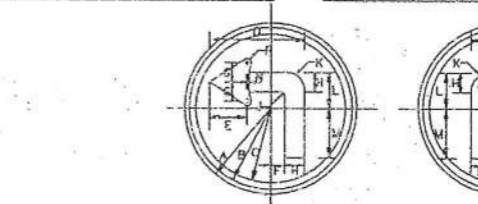
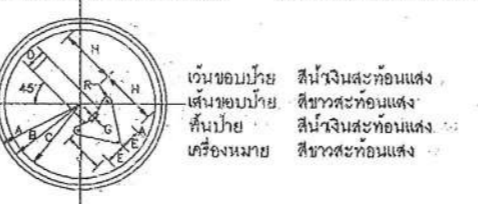
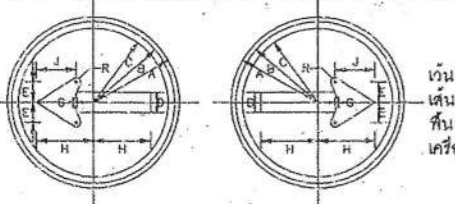

ขนาดป้ายจราจร	A	B	C	D	E	G	H	J	R
1	22.5	21.75	20.5	5.25	8	0.75	15	10.5	1.125
2	30	29	27	7	8	1	20	14	1.5
3	37.5	36.25	34	8.75	10	1.25	25	17.5	1.25
4	45	43.5	41	10.5	12	1.5	30	21	2.25

ขนาดป้ายจราจร	A	B	C	D	E	G	H	J	R
1	22.5	21.75	20.5	5.25	8	0.75	15	10.5	1.125
2	30	29	27	7	8	1	20	14	1.5
3	37.5	36.25	34	8.75	10	1.25	25	17.5	1.25
4	45	43.5	41	10.5	12	1.5	30	21	2.25

ขนาดป้ายจราจร	A	B	C	D	E	G	H	J	K	L	M	R
1	22.5	21.75	20.5	3.5	5	2.25	9.75	0.5	0.375	0.5	14	0.8
2	30	29	27	4.5	8	3	13	6.7	11	0.7	18.5	1
3	37.5	36.25	34	5.8	10	3.75	16.3	8.8	14	0.8	23	1.3
4	45	43.5	41	7	12	4.5	19.5	11	16.75	1	28	1.5

ขนาดป้ายจราจร	A	B	C	D	E	G	H	J	K	L	M	N	R
1	22.5	21.75	20.5	5	5	2.25	9.75	0.5	0.375	0.5	14	0.8	
2	30	29	27	6.5	8	3	13	6.7	11	0.7	18.5	1	
3	37.5	36.25	34	8.5	10	3.75	16.3	8.8	14	0.8	23	1.3	
4	45	43.5	41	10.5	12	4.5	19.5	11	16.75	1	28	1.5	

ขนาดป้ายจราจร	A	B	C	D	E	G	H	J	K	L	M	N	R
1	22.5	21.75	20.5	5	5	2.25	9.75	0.5	0.375	0.5	14	0.8	
2	30	29	27	6.5	8	3	13	6.7	11	0.7	18.5	1	
3	37.5	36.25	34	8.5	10	3.75	16.3	8.8	14	0.8	23	1.3	
4	45	43.5	41	10.5	12	4.5	19.5	11	16.75	1	28	1.5	

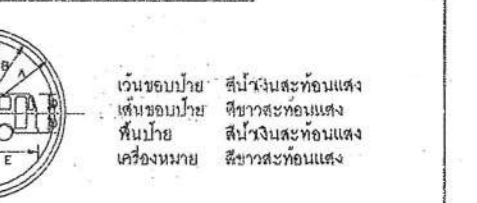
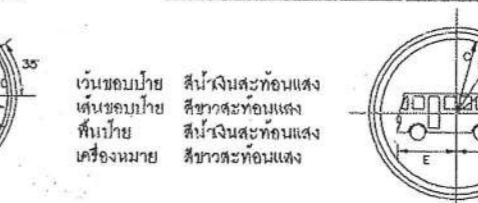
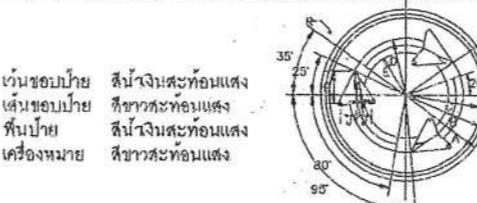
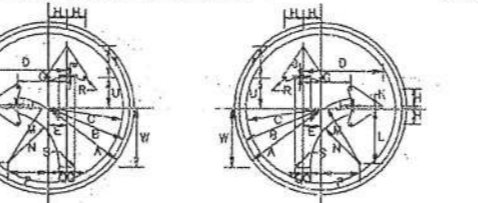
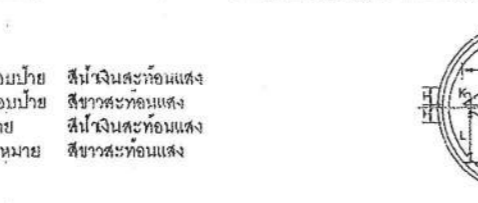
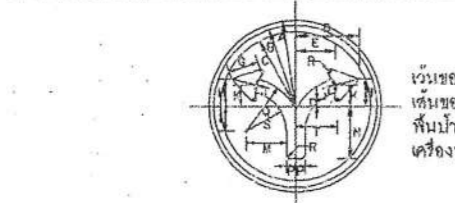

ขนาดป้ายจราจร	A	B	C	D	E	G	H	J	K	L	M	N	P	Q	R	S	T	U
1	22.5	21.75	20.5	19.5	10.25	7.5	7	0.5	5.5	9.5	13.25	13.75	2.5	14.1	0.8	10.8	11	1.8
2	30	29	27	22.00	13.75	10	9.5	0.75	7.5	8.75	17.75	18.25	3.3	18.8	1	14.3	14.7	2.5
3	37.5	36.25	34	27.5	17.25	12.5	11.75	0.75	9.25	11	22	23	4.2	23.5	1.3	17.9	18.3	3.2
4	45	43.5	41	33	20.75	15	14.25	1	11.3	13.25	26.5	27.5	5	28.25	1.5	21.5	22	3.8

ขนาดป้ายจราจร	A	B	C	D	E	G	H	J	K	L	M	N	P	Q	R	S	T	U	W
1	22.5	21.75	20.5	20	4.75	12.25	4.75	0.5	0.5	14	17	13	10.25	2	0.75	0.5	6.25	7.75	10.5
2	30.0	29	27	27.75	6.30	16.5	6.25	0.75	0.75	18.75	22.75	17	13.75	2.75	1	0.67	11	10.33	20.75
3	37.5	36.25	34	34.75	7.75	20.75	7.02	1	1	23.0	28.25	21.0	17	3.5	1.25	0.75	14	13	25.75
4	45.0	43.5	41	41.75	9.45	24.75	9.5	1.25	1.25	28.25	34	25.75	20.5	4.25	1.5	1	16.75	15.6	31

ขนาดป้ายจราจร	A	B	C	D	E	G	H	J	R
1	22.5	21.75	20.5	15	11.25	7.75	0.5	4	0.75
2	30	29	27	20	15	10	0.75	5.5	1
3	37.5	36.25	34	25	18.75	12.9	0.75	6.75	1.25
4	45	43.5	41	30	22.5	15.5	1	8.25	1.5

ขนาดป้ายจราจร	A	B	C	D	E
1	22.5	21.75	20.5	5.1	13.2
2	30	29	27	6.8	20.3
3	37.5	36.25	34	8.8	26.4
4	45	43.5	41	10	30.4

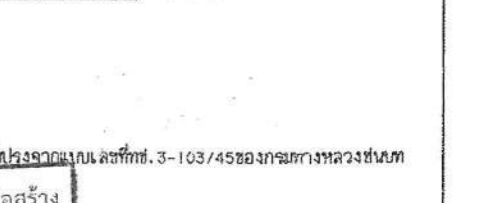
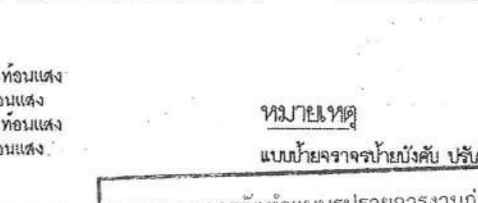
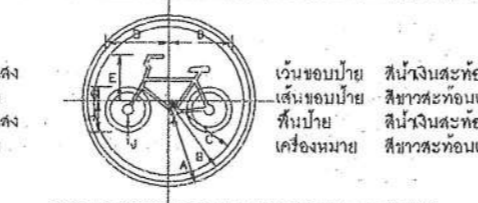

ขนาดป้ายจราจร	A	B	C	D	E	G	H	J
1	22.5	21.75	20.5	16.5				



K1, K2		วิธีปัดเงา															
ขนาดป้ายจราจร		A	B	C	D	E	F	G	H	J	K	L	M	N	P	Q	R
1	45	1	1.5	1.5	13	13.5	1	1.25	7.5	15	11.75	8.5	4	3.25	1	8.5	15.5
2	60	1.5	2	3	18	18	1	1.5	10	20	15.5	11	5.5	4.5	6.5	9	20
3	75	1.75	2.5	22	22	1.5	2	12.5	25	18.5	14	7	5.5	8	11	26	
4	90	2	3	28	27	2	2.5	15	30	23.5	17	8	6.5	10	13	31	

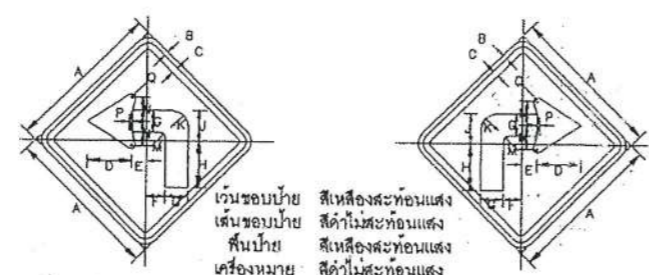

K3, K4		วิธีปัดเงา															
ขนาดป้ายจราจร		A	B	C	D	E	F	G	H	J	K	L	M	N	P	Q	
1	45	1	1.5	1.5	13	4.5	5.5	8.5	14.5	9.25	4.5	1.5	7.5	1	1.25		
2	60	1.5	2	18	6	7.5	9	19	12.5	6	2	10	1	1.5			
3	75	1.75	2.5	22	8	9	11	24	15.5	7.5	2.5	12.5	1.5	2			
4	90	2	3	28	9	11	13	29	18.5	9	3	15	2	2.5			

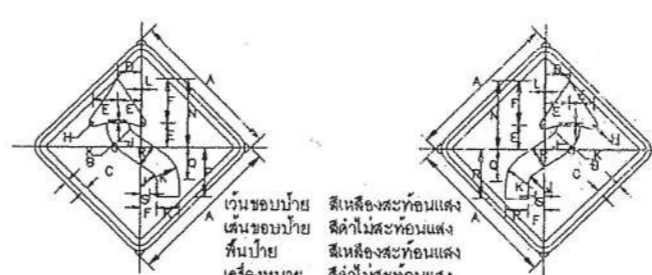

K5, K6		วิธีปัดเงา																
ขนาดป้ายจราจร		A	B	C	D	E	F	G	H	J	K	L	M	N	P	Q	R	S
1	45	1	1.5	6	7.5	13	1.25	1.25	2.75	0.25	0.6	21	15	9.5	6.5	2		
2	60	1.5	2	8	10	18	1	1.5	3.5	12.5	0.8	28	20	13	9	3		
3	75	1.75	2.5	10	12.5	22	1.5	2	4.5	15.5	1	35	25	16	11	3.5		
4	90	2	3	12	15	28	2	2.5	5.5	18.5	1.2	42	30	19	13	4		

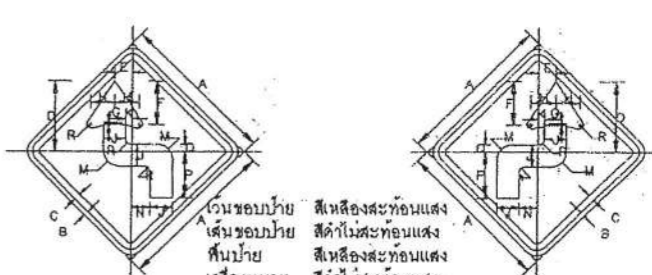

K7, K8		วิธีปัดเงา															
ขนาดป้ายจราจร		A	B	C	D	E	F	G	H	J	K	L	M	N	P	Q	R
1	45	1	1.5	21.5	5	13	1	7.5	6.5	1.75	4.5	5.25	15	2	1.25		
2	60	1.5	2	28	7	18	1	10	9	2.5	8	7.5	20	3	1.5		
3	75	1.75	2.5	36	8.5	22	1.5	12.5	11	3	7.5	9	25	3.5	2		
4	90	2	3	43	10	26	2	15	13	3.5	9	10.5	30	4	2.5		

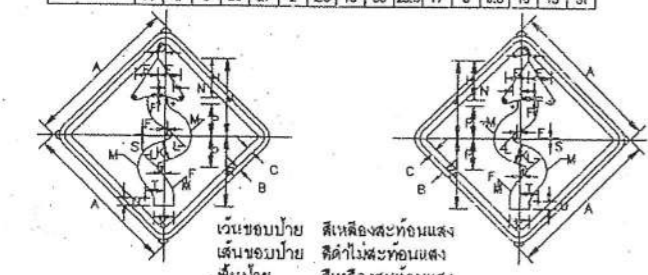

K9, K10		วิธีปัดเงา																	
ขนาดป้ายจราจร		A	B	C	D	E	F	G	H	J	K	L	M	N	P	R	S	T	U
1	45	1	1.5	2.5	7	0.75	12	24	6	2	8	2.5	9.5	21.5	0.5	6	3		
2	60	1.5	2	3	9	1	15	32	8	2	10	3	13	29	0.5	8	4		
3	75	1.75	2.5	4	11.5	1.5	20	40	10	3	13	4	18	36	0.8	8	5		
4	90	2	3	5	14	1.5	24	48	12	4	18	5	19	43	1	10	6		

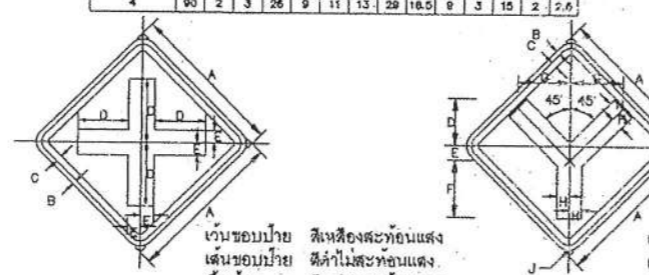

K11		วิธีปัดเงา					
ขนาดป้ายจราจร		A	B	C	D	E	F
1	45	1	1.5	15	3.75	3.0	
2	60	1.5	2	20	5	3.5	
3	75	1.75	2.5	25	6	4.5	
4	90	2	3	30	7.5	5.5	

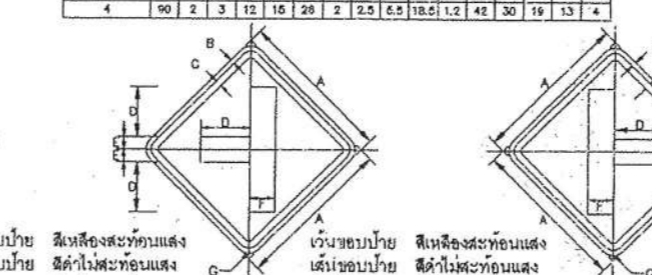

K12		วิธีปัดเงา								
ขนาดป้ายจราจร		A	B	C	D	E	F	G	H	J
1	45	1	1.5	11	4.5	17	13.5	3.75	3.0	
2	60	1.5	2	13	6	23	21	5	3.5	
3	75	1.75	2.5	16.5	7.5	28.5	26	6	4.5	
4	90	2	3	22	9	34	31	7.5	5.5	

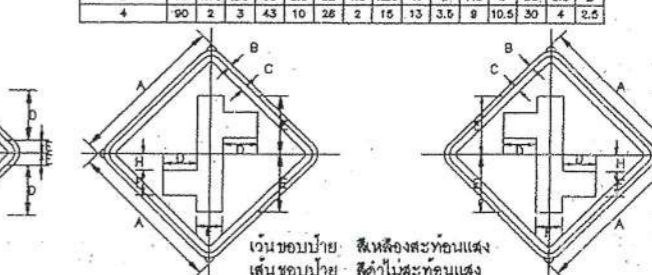

K15, K16		วิธีปัดเงา						
ขนาดป้ายจราจร		A	B	C	D	E	F	H
1	45	1	1.5	12.5	24.5	10	8	
2	60	1.5	2	13	25	10	8	
3	75	1.75	2.5	16	31	12	10	
4	90	2	3	19	37	15	12	

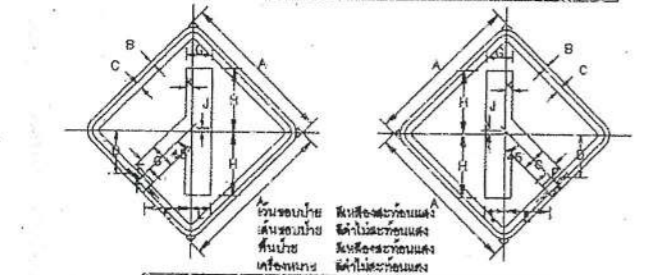

K17, K18		วิธีปัดเงา											
ขนาดป้ายจราจร		A	B	C	D	E	F	G	H	J	K	L	
1	45	1	1.5	12.5	13.5	3.75	7.5	18.5	1	1.9	5.6		
2	60	1.5	2	17	18.5	5	10	25	1.5	2.5	7.5		
3	75	1.75	2.5	21	22.5	6	12	31	1.5	3	9		
4	90	2	3	25	27	7.5	15	37	2	3.5	11.5		

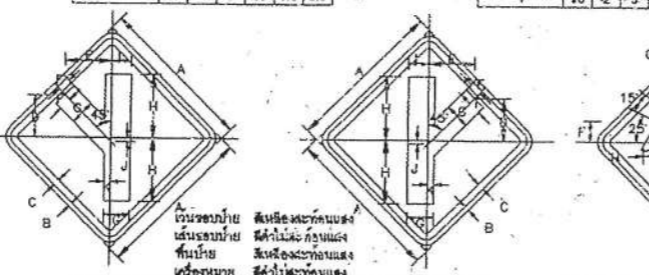

K19, K20		วิธีปัดเงา											
ขนาดป้ายจราจร		A	B	C	D	E	F	G	H	J	K	L	
1	45	1	1.5	12.5	13.5	3.75	7.5	18.5	1	1.9	5.6		
2	60	1.5	2	17	18.5	5	10	25	1.5	2.5	7.5		
3	75	1.75	2.5	21	22.5	6	12	31	1.5	3	9		
4	90	2	3	25	27	7.5	15	37	2	3.5	11.5		

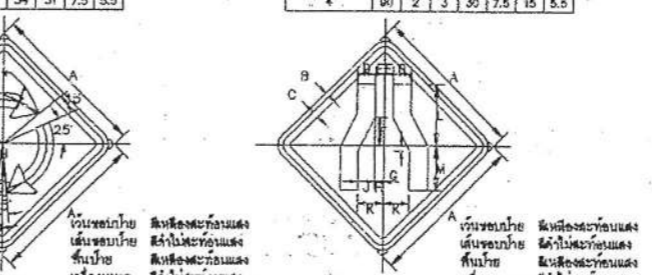

K21		วิธีปัดเงา											
ขนาดป้ายจราจร		A	B	C	D	E	F	G	H	J	K	L	
1	45	1	1.5	9	4.5	5	1	13.5	11.3				
2	60	1.5	2	10	5	6	0.5	1	15				
3	75	1.75	2.5	14	7	7.5	1	1.5	18.8				
4	90	2	3	18	9	10	1.5	2	22.5				

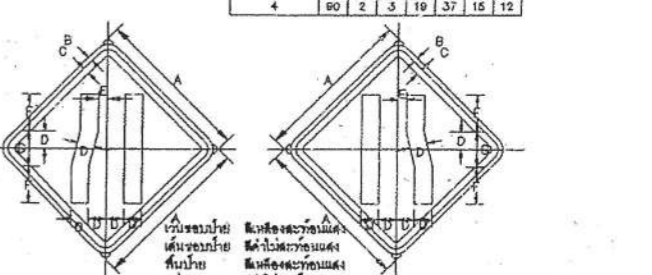

K23, K24		วิธีปัดเงา						
ขนาดป้ายจราจร		A	B	C	D	E	F	G
1	45	1	1.5	4.75	1.25	2.75	7.5	8
2	60	1.5	2	6.5	1.75	17	10	
3	75	1.75	2.5	8	2.25	17.25	12.5	
4	90	2	3	10	2.5	25	16	

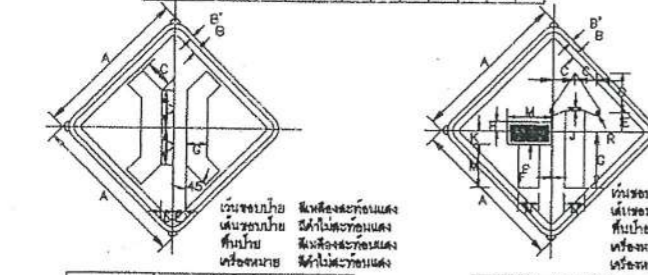

K25		วิธีปัดเงา						
ขนาดป้ายจราจร		A	B	C	D	E	F	G
1	45	1	1.5	0.25	11.25	3.75	6	
2	60	1.5	2	11	15	5	10	
3	75	1.75	2.5	13.75	18.75	6.25	10	
4	90	2	3	16.5	22.5	8	12	

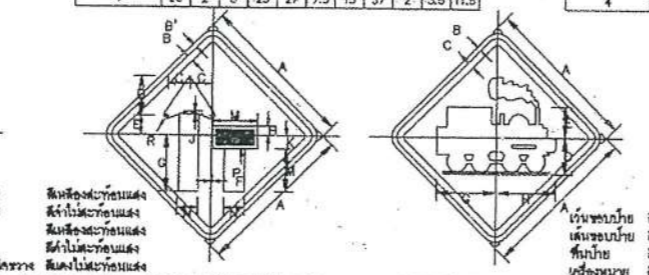

K26, K27		วิธีปัดเงา															
ขนาดป้ายจราจร		A	B	C	D	E	F	G	H	J	K	L	M	N	P	R	
1	45	1	1.5	8.5	11.25	5.75	0.25	18.5	2.5	1.2	3.75	2.75	5.5	0.75	1.25		
2	60	1.5	2	8.75	15	7.75	0.5	22	3.5	1.8	5	17	7.5	1	1.5		
3	75	1.75	2.5	10.75	18.75	9.5	0.5	27.5	4.25	1.8	8.25	18.5	8.25	1.25	2		
4	90	2	3	13	22.5	11.5	0.75	33	5.25	2.33	7.5	25.5	11.25	1.5	2.25		

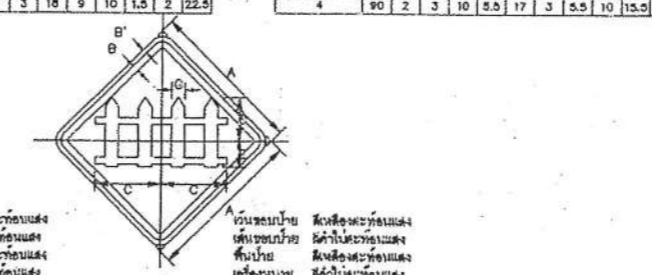

K28		วิธีปัดเงา						
ขนาดป้ายจราจร		A	B	C	D	E	G	H
1	45	1	1.5	11.5	9.75	9.25	8.25	
2	60	1.5	2	15.5	13	15.5	24.5	
3	75	1.75	2.5	19	18.5	32.5	30.5	
4	90	2	3	23	19.5	38.5	36.5	

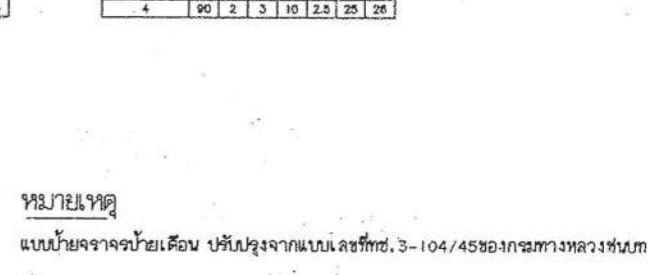

K29		วิธีปัดเงา					
ขนาดป้ายจราจร		A	B	C	D	E	G
1	45	1	1.5	18.5	12.5	7.5	4.0
2	60	1.5	2	26	17	10	5.3
3	75	1.75	2.5	32.5	22.75	12.5	6.8
4	90	2	3	39	25	15	8.0

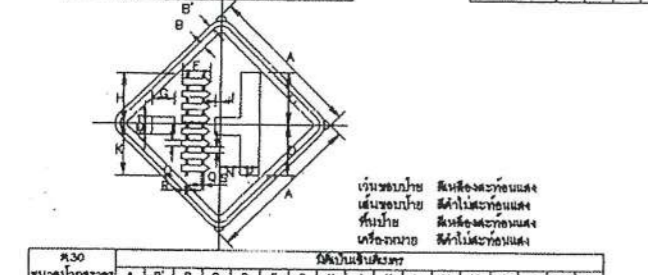

K30		วิธีปัดเงา																
ขนาดป้ายจราจร		A	B	C	D	E	F	G	H	J	K	L	M	N	P	Q	R	S
1	45	1	1.5	15	14.5	8	6.25	4.25	1.25	15.25	2	3	6	5	1.75	1.25	0.5	
2	60	1.5	2	20	19.25	10.75	8.25	19	1.75	20.25	2.75	4	8	6.75	2.25	1.75	0.75	
3	75	1.75	2.5	25	24.25	13.75	10.5	23.75	2	23.5	3.25	5	10	8.25	3	2	1	
4	90	2	3	30	29	18.0	12.5	28.5	2.5	30.5	4	6.0	12	10	3.5	2.5	1.25	

หมายเหตุ  
แบบนี้อาจจากรายเดือน ปัดเงาจากแบบเลขที่ กท. 3-104/45 ของกรมทางหลวงชนบท

คณะกรรมการจัดทำแบบรูปราชการงานก่อสร้าง  
ตามคำสั่ง อบจ.สข. ๑๙๖๐ / ๒๕๖๗  
ลงวันที่ ๑๔ พ.ย. ๒๕๖๗  
แบบแปลนเลขที่ ๒๔/๖๗

ประธานกรรมการ  
กรรมการ  
กรรมการ  
กรรมการ

*[Signature]*  
นายก อบจ.สข.  
นายก อบจ.สข.  
นายก อบจ.สข.

นายก อบจ.สข.  
นายก อบจ.สข.  
นายก อบจ.สข.

กรมการช่างเทคนิค  
กรมการช่างเทคนิค  
กรมการช่างเทคนิค

แบบมาตรฐานงานทาง  
สำหรับองค์กรปกครองส่วนท้องถิ่น

นายก อบจ.สข.

แบบเลขที่ ทม-3-104  
แผ่นที่ 43

ป้ายจราจรป้ายเดือน

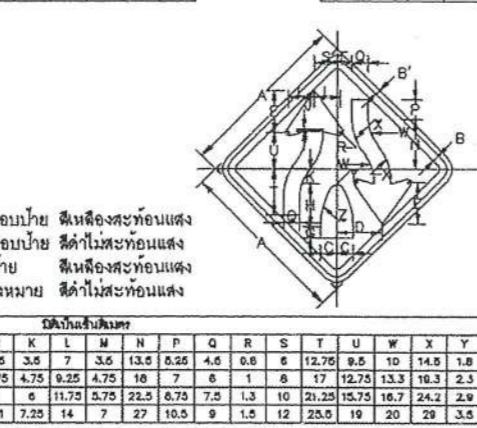
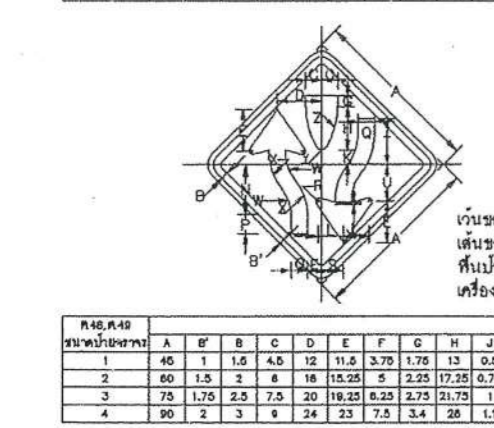
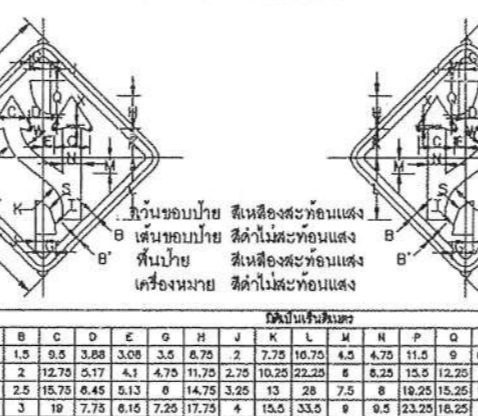
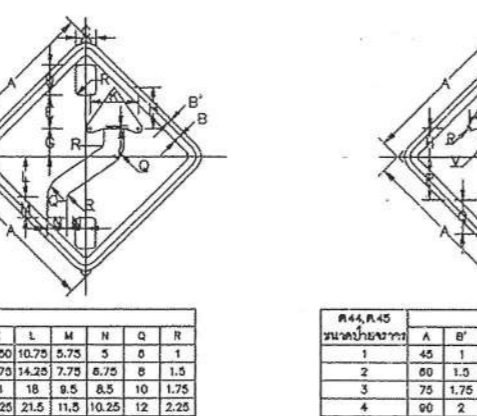
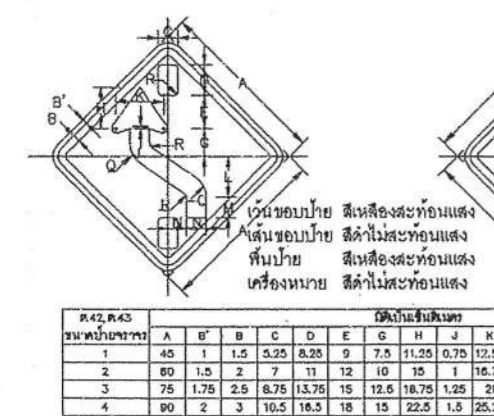
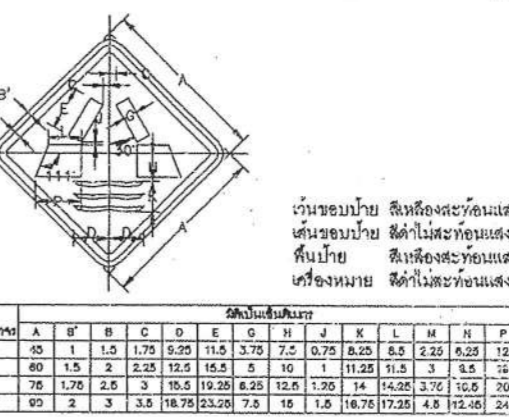
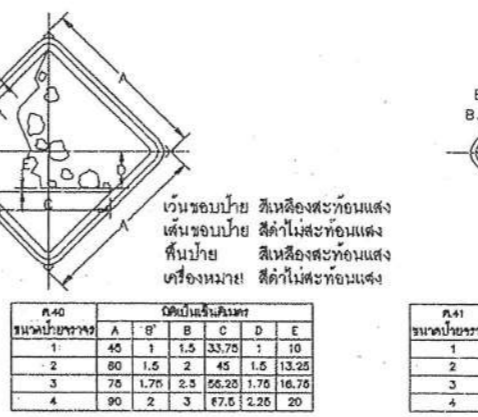
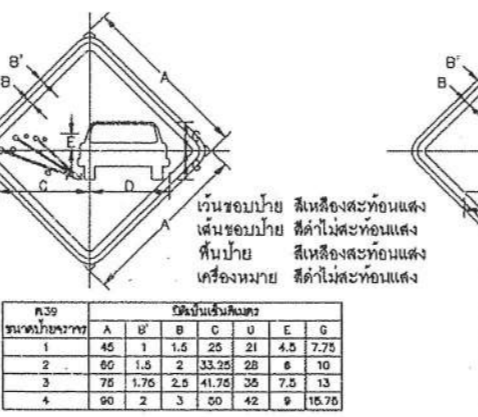
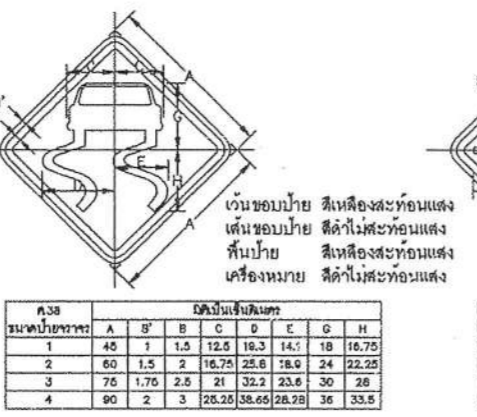
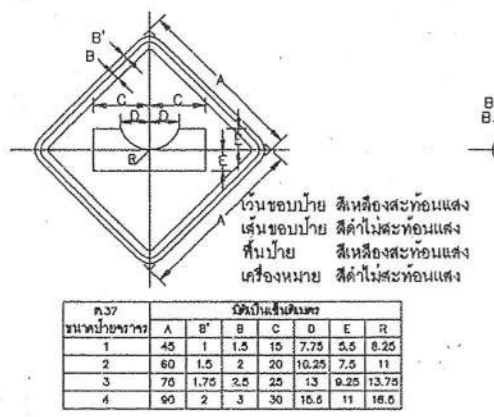
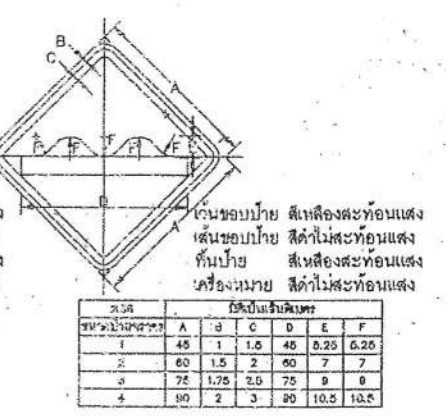
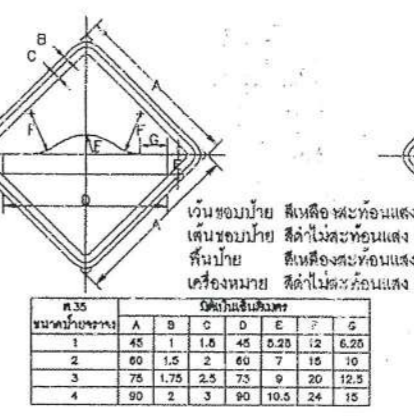
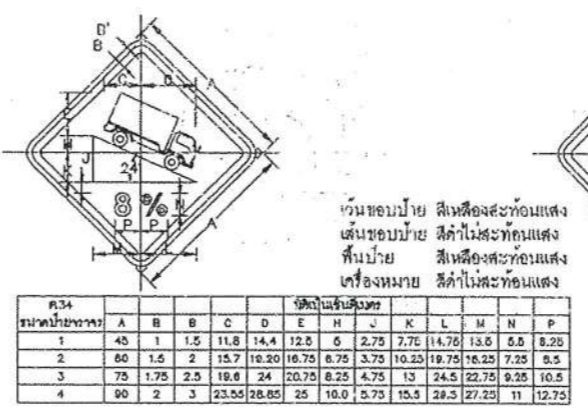
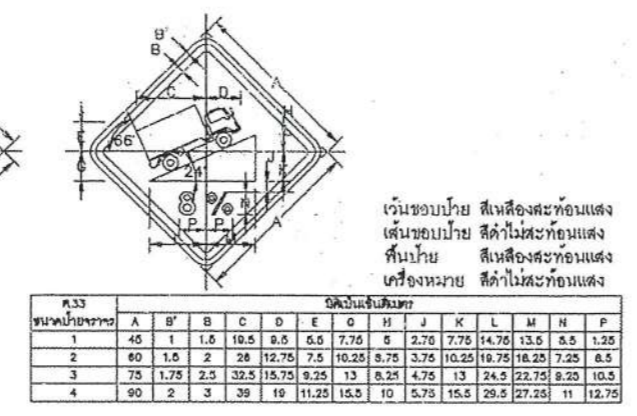
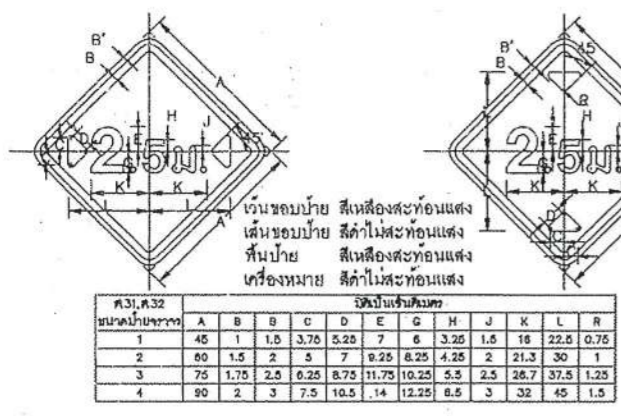

**แบบคู่ฉบับประกอบการกำหนดครุฑกลาง**  
หมายเหตุ  
แบบนี้อาจจรรยาเดือน ปรับปรุงจากแบบเลขที่ พ.ช. 3-105/45 ของกรมทางหลวงชนบท

คณะกรรมการจัดทำแบบรูปรายการงานก่อสร้าง  
ตามคำสั่ง อบจ.สบ. 2960 / 2567  
ลงวันที่ 14 พ.ย. 2567  
แบบแปลนเลขที่ 21167

ป้ายจราจรป้ายเดือน

 .....กรรมการ .....กรรมการ .....กรรมการ .....กรรมการ		แบบมาตรฐานงานทาง
		สำหรับองค์กรปกครองส่วนท้องถิ่น
		ป้ายจราจรป้ายเดือน
		แบบเลขที่ ทพ-3-105
		แผ่นที่ 44

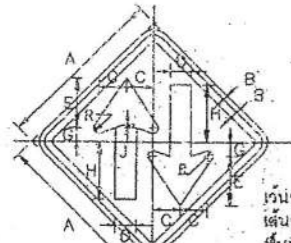

เว้นขอบป้าย สีเหลืองสะท้อนแสง  
เส้นขอบป้าย สีดำไม่สะท้อนแสง  
พื้นป้าย สีเหลืองสะท้อนแสง  
เครื่องหมาย สีดำไม่สะท้อนแสง

ชนิดป้ายห้ามรถ												
ขนาดป้ายจราจร	A	B	C	D	E	F	G	H	J	K	L	M
1	45	1	1.5	7.5	8	12.5	3.5	13.75	1	1.25		
2	60	1.5	2	10.25	8	16.75	4.75	21	1.4	1.75		
3	75	1.75	2.5	12.75	10	21	6	26.75	1.75	2		
4	90	2	3	15.25	12	26.25	7.25	31.5	2.1	2.5		

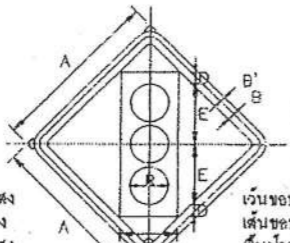

เว้นขอบป้าย สีเหลืองสะท้อนแสง  
เส้นขอบป้าย สีดำไม่สะท้อนแสง  
พื้นป้าย สีเหลืองสะท้อนแสง  
เครื่องหมาย สีดำไม่สะท้อนแสง

ชนิดป้ายห้ามรถ												
ขนาดป้ายจราจร	A	B	C	D	E	F	G	H	J	K	L	M
1	45	1	1.5	15	3.75	16.5	10.5					
2	60	1.5	2	20	5	22	14					
3	75	1.75	2.5	25	6.25	27.5	17.5					
4	90	2	3	30	7.5	33	21					

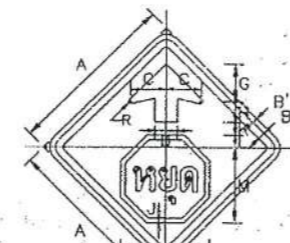

เว้นขอบป้าย สีเหลืองสะท้อนแสง  
เส้นขอบป้าย สีดำไม่สะท้อนแสง  
พื้นป้าย สีเหลืองสะท้อนแสง  
เครื่องหมาย สีดำไม่สะท้อนแสง

ชนิดป้ายห้ามรถ												
ขนาดป้ายจราจร	A	B	C	D	E	F	G	H	J	K	L	M
1	45	1	1.5	8.5	8	23.5	10.5	5.25	0.75	3.75	3	20.25
2	60	1.5	2	12.75	8	31.25	14	7	1	5	4.25	27.25
3	75	1.75	2.5	15.75	10	39	17.5	8.75	1.25	6.25	5.25	34
4	90	2	3	19	12	47	21	10.5	1.5	7.5	6.25	40.75

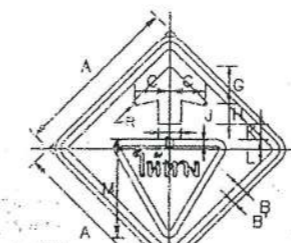

เว้นขอบป้าย สีเหลืองสะท้อนแสง  
เส้นขอบป้าย สีดำไม่สะท้อนแสง  
พื้นป้าย สีเหลืองสะท้อนแสง  
เครื่องหมาย สีดำไม่สะท้อนแสง

ชนิดป้ายห้ามรถ												
ขนาดป้ายจราจร	A	B	C	D	E	F	G	H	J	K	L	M
1	45	1	1.5	6.5	6	30	10.5	6.5	2.25	4.5	3	24
2	60	1.5	2	12.75	6	40	14	7.25	3	6	4	32
3	75	1.75	2.5	15.75	10	50	17.5	9.25	3.75	7.5	5	40
4	90	2	3	19	12	60	21	11	4.5	9	6	48

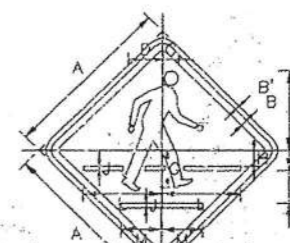

เว้นขอบป้าย สีเหลืองสะท้อนแสง  
เส้นขอบป้าย สีดำไม่สะท้อนแสง  
พื้นป้าย สีเหลืองสะท้อนแสง  
เครื่องหมาย สีดำไม่สะท้อนแสง

ชนิดป้ายห้ามรถ												
ขนาดป้ายจราจร	A	B	C	D	E	F	G	H	J	K	L	M
1	45	1	1.5	8.25	8.25	21.75	10.5	4.25	1	9	21	10.75
2	60	1.5	2	12.75	12.75	29	14	6.75	1.3	12	28	14.25
3	75	1.75	2.5	15.75	15.75	36.25	17.5	7.25	1.75	15	35	18
4	90	2	3	19.75	19.75	43.5	21	8.75	2.25	18	42	21.5

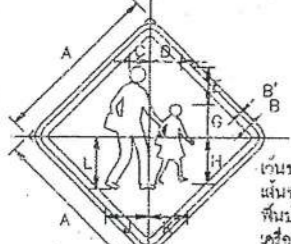

เว้นขอบป้าย สีเหลืองสะท้อนแสง  
เส้นขอบป้าย สีดำไม่สะท้อนแสง  
พื้นป้าย สีเหลืองสะท้อนแสง  
เครื่องหมาย สีดำไม่สะท้อนแสง

ชนิดป้ายห้ามรถ												
ขนาดป้ายจราจร	A	B	C	D	E	F	G	H	J	K	L	M
1	45	1	1.5	8.5	8.5	10	6.75	12.5	11.5	10.25	14	
2	60	1.5	2	12.75	12.75	13.5	11.75	16.75	15.25	13.75	18.75	
3	75	1.75	2.5	15.75	15.75	16.75	14.75	21	19.25	17.25	23.25	
4	90	2	3	19.75	19.75	20.75	17.75	25.25	23.25	21.25	27.25	

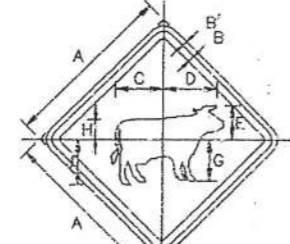

เว้นขอบป้าย สีเหลืองสะท้อนแสง  
เส้นขอบป้าย สีดำไม่สะท้อนแสง  
พื้นป้าย สีเหลืองสะท้อนแสง  
เครื่องหมาย สีดำไม่สะท้อนแสง

ชนิดป้ายห้ามรถ												
ขนาดป้ายจราจร	A	B	C	D	E	F	G	H	J	K	L	M
1	45	1	1.5	12.5	14	9	11	5.25	12			
2	60	1.5	2	16.75	16.75	12.25	14.75	7	16			
3	75	1.75	2.5	21	22.25	15.25	18.25	8.75	20			
4	90	2	3	25.25	26	18.25	22	10.5	24			

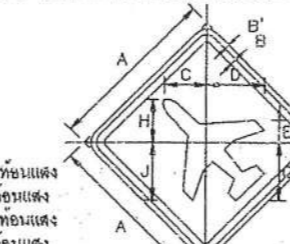

เว้นขอบป้าย สีเหลืองสะท้อนแสง  
เส้นขอบป้าย สีดำไม่สะท้อนแสง  
พื้นป้าย สีเหลืองสะท้อนแสง  
เครื่องหมาย สีดำไม่สะท้อนแสง

ชนิดป้ายห้ามรถ												
ขนาดป้ายจราจร	A	B	C	D	E	F	G	H	J	K	L	M
1	45	1	1.5	11.75	15.5	6	19.5	11.75	15.5			
2	60	1.5	2	15.75	20.75	6.25	20.75	11.75	20.75			
3	75	1.75	2.5	19.5	26	10.25	26	15.5	26			
4	90	2	3	23.5	31.25	12.25	31.25	23.5	31.25			

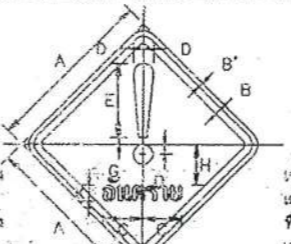

เว้นขอบป้าย สีเหลืองสะท้อนแสง  
เส้นขอบป้าย สีดำไม่สะท้อนแสง  
พื้นป้าย สีเหลืองสะท้อนแสง  
เครื่องหมาย สีดำไม่สะท้อนแสง

ชนิดป้ายห้ามรถ												
ขนาดป้ายจราจร	A	B	C	D	E	F	G	H	J	K	L	M
1	45	1	1.5	11.16	2.73	18	1.32	12.09	4.71			
2	60	1.5	2	14.91	3.7	24	2.16	16.12	6.28			
3	75	1.75	2.5	18.63	4.63	30	2.7	20.16	7.85			
4	90	2	3	22.36	5.55	36	3.24	24.18	9.24			

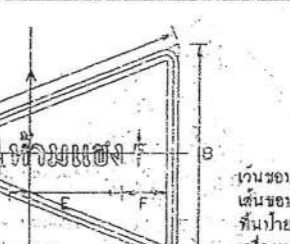

เว้นขอบป้าย สีเหลืองสะท้อนแสง  
เส้นขอบป้าย สีดำไม่สะท้อนแสง  
พื้นป้าย สีเหลืองสะท้อนแสง  
เครื่องหมาย สีดำไม่สะท้อนแสง

ชนิดป้ายห้ามรถ												
ขนาดป้ายจราจร	A	B	C	D	E	F	G	H	J	K	L	M
1	100	75	1	1.5	37.5	2.25	5.5					
2	120	90	1.2	1.8	45	1.8	6.8					
3	160	120	1.6	2.4	60	2.4	9.1					

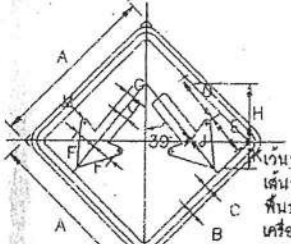

เว้นขอบป้าย สีเหลืองสะท้อนแสง  
เส้นขอบป้าย สีดำไม่สะท้อนแสง  
พื้นป้าย สีเหลืองสะท้อนแสง  
เครื่องหมาย สีดำไม่สะท้อนแสง

ชนิดป้ายห้ามรถ												
ขนาดป้ายจราจร	A	B	C	D	E	F	G	H	J	K	L	M
1	45	1	1.5	10.5	11.25	6.75	2.25	13	0.75	7.5	1	
2	60	1.5	2	14	15	9	3	20	1	10	1.5	
3	75	1.75	2.5	17.5	18.75	11	3.75	25	1.25	12.5	1.75	
4	90	2	3	21	22.5	13.4	4.5	30	1.5	15	2.25	

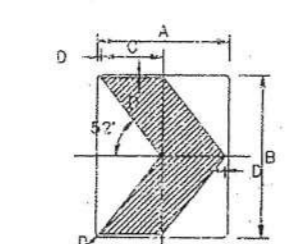

พื้นป้าย สีเหลืองสะท้อนแสง  
เครื่องหมาย สีดำไม่สะท้อนแสง

ชนิดป้ายห้ามรถ				
ขนาดป้ายจราจร	A	B	C	D
1,2,3,4	60	75	28.5	1.5

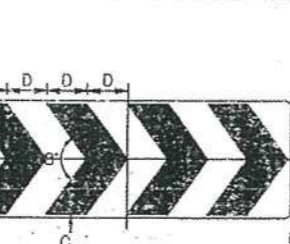

พื้นป้าย สีเหลืองสะท้อนแสง  
เครื่องหมาย สีดำไม่สะท้อนแสง

ชนิดป้ายห้ามรถ				
ขนาดป้ายจราจร	A	B	C	D
1,2,3,4	35	96	1	12

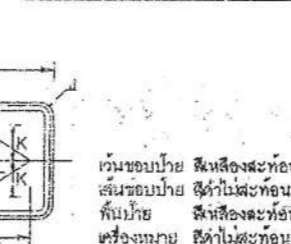

เว้นขอบป้าย สีเหลืองสะท้อนแสง  
เส้นขอบป้าย สีดำไม่สะท้อนแสง  
พื้นป้าย สีเหลืองสะท้อนแสง  
เครื่องหมาย สีดำไม่สะท้อนแสง

ชนิดป้ายห้ามรถ												
ขนาดป้ายจราจร	A	B	C	D	E	F	G	H	J	K	L	M
1,2	60	120	1	1.5	49	17	32	6	4.6	18	2	5
3	90	180	1.5	2.25	73.5	26.5	46	12	6.75	27	3	7.5
4	150	240	2	3	90	34	64	16	9	36	4	10

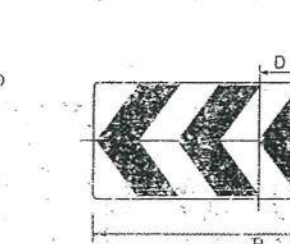

พื้นป้าย สีเหลืองสะท้อนแสง  
เครื่องหมาย สีดำไม่สะท้อนแสง

ชนิดป้ายห้ามรถ				
ขนาดป้ายจราจร	A	B	C	D
1,2,3,4	60	75	28.5	1.5

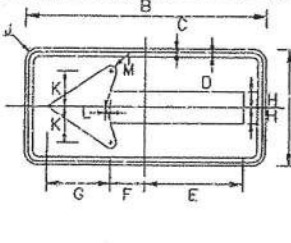

เว้นขอบป้าย สีเหลืองสะท้อนแสง  
เส้นขอบป้าย สีดำไม่สะท้อนแสง  
พื้นป้าย สีเหลืองสะท้อนแสง  
เครื่องหมาย สีดำไม่สะท้อนแสง

ชนิดป้ายห้ามรถ												
ขนาดป้ายจราจร	A	B	C	D	E	F	G	H	J	K	L	M
1,2	60	120	1	1.5	49	17	32	6	4.6	18	2	5
3	90	180	1.5	2.25	73.5	26.5	46	12	6.75	27	3	7.5
4	120	240	2	3	90	34	64	16	9	36	4	10

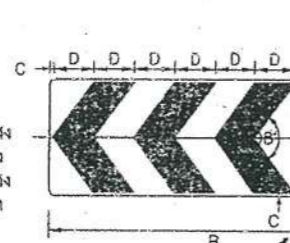

พื้นป้าย สีเหลืองสะท้อนแสง  
เครื่องหมาย สีดำไม่สะท้อนแสง

ชนิดป้ายห้ามรถ				
ขนาดป้ายจราจร	A	B	C	D
1,2,3,4	35	74	1	12

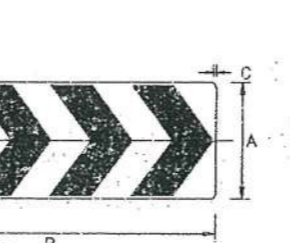

เว้นขอบป้าย สีเหลืองสะท้อนแสง  
เส้นขอบป้าย สีดำไม่สะท้อนแสง  
พื้นป้าย สีเหลืองสะท้อนแสง  
เครื่องหมาย สีดำไม่สะท้อนแสง

ชนิดป้ายห้ามรถ												
ขนาดป้ายจราจร	A	B	C	D	E	F	G	H	J	K	L	M
1,2	60	120	1	1.5	32	17	18	6	4.6	2	3	4.5
3	90	180	1.5	2.25	48	26.5	27	12	6.75	3	4.5	6
4	120	240	2	3	64	34	36	16	9	4.5	4	8

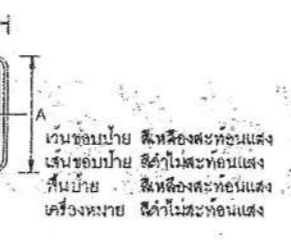

พื้นป้าย สีเหลืองสะท้อนแสง  
เครื่องหมาย สีดำไม่สะท้อนแสง

ชนิดป้ายห้ามรถ												
ขนาดป้ายจราจร	A	B	C	D	E	F	G	H	J	K	L	M
1,2	60	120	1	1.5	32	17	18	6	4.6	2	3	4.5
3	90	180	1.5	2.25	48	26.5	27	12	6.75	3	4.5	

ข้อกำหนดการตีเส้นจราจรด้วยสีจราจร (Traffic Paint) และวัสดุเทอร์โมพลาสติก (Thermoplastic) ให้ดำเนินการดังต่อไปนี้

1. วิธีดำเนินการจัดทำ

- 1.1 การเตรียมผิวทาง : ผิวทางจราจรที่ทำการตีเส้นหรือเครื่องหมายจราจรต้องสะอาดและแห้ง ต้องไม่ทำบนผิวทางที่สกปรก มีฝุ่นจับ หรือสิ่งแปลกปลอมอื่นใด และไม่ลงทับไปบนวัสดุจราจรเดิมที่ชำรุด การลงวัสดุรองพื้น ต้องใช้วิธีทนเพื่อให้วัสดุติดแน่นกับผิวจราจรสม่ำเสมอ โดยไม่ก่อให้เกิดการเหียวและเปลี่ยนสีเดิม สารวัสดุรองพื้นดังกล่าวต้องสอดคล้องกับผิวจราจรที่จะทำงาน รวมทั้งปริมาณจะต้องเหมาะสม ทั้งนี้ต้องได้รับความเห็นชอบจากผู้ว่าจ้างก่อน ในกรณีที่เครื่องหมายจราจรเดิมไม่อยู่ในแนวหรือรูปแบบที่ถูกต้องกับเครื่องหมายจราจรที่จะทำขึ้นใหม่ ผู้รับจ้างมีหน้าที่รับผิดชอบในการลบเครื่องหมายจราจรเดิมออกโดยใช้เครื่องจักรกล
- 1.2 ในกรณีที่ตีเส้นจราจรหรือเครื่องหมายจราจรบนผิวทางที่ก่อสร้างใหม่ให้ดำเนินการภายหลังการก่อสร้างผิวทางแล้วเสร็จไม่น้อยกว่า 1 สัปดาห์
- 1.3 การเตรียมวัสดุเทอร์โมพลาสติก : เพื่อป้องกันมิให้สีติดเพี้ยนหรือเกิดการแตกประของเทอร์โมพลาสติกเนื่องจากให้ความร้อนสูงเกินกว่าผู้ผลิตกำหนดไว้ ต้องใช้วัสดุเทอร์โมพลาสติกให้เพียงพอกับความร้อนในเตาต้มที่มีการกวนอยู่ตลอดเวลาและจะต้องไม่ให้ความร้อนสูงกว่าที่ผู้ผลิตกำหนดไว้ไม่ว่าชนิดใดเมื่อวัสดุเหลวแล้วจะต้องรีบใช้ทันทีห้ามมิให้นำวัสดุเทอร์โมพลาสติกที่หลอมแล้วอยู่นานเกิน 6 ชั่วโมงมาใช้งาน
- 1.4 การเตรียมเครื่องมือ : ต้องใช้เครื่องมือ เครื่องจักรกล และอุปกรณ์ต่างๆ ตามลักษณะของวัสดุที่ใช้ทำงาน ปริมาณของวัสดุต้องอยู่ในกรอบขอบข่ายที่ผู้ผลิตกำหนดไว้หากมีการทำมากกว่าหนึ่งชั้นขึ้นไปต้องรอให้ชั้นแรกแห้งเสียก่อน

2. ข้อกำหนดคุณสมบัติ

- 2.1 สีจราจร (Traffic Paint) หมายถึง สีจราจรที่ใช้ในการจัดทำเครื่องหมายจราจรโดยวิธีพ่น เป็นผลิตภัณฑ์ที่ทำในประเทศไทย ซึ่งแสดงเครื่องหมายมาตรฐานผลิตภัณฑ์อุตสาหกรรม มอก 415 สีจราจร ชนิดที่ 2
- 2.2 วัสดุเทอร์โมพลาสติก (Thermoplastic) หมายถึง วัสดุเทอร์โมพลาสติกที่ใช้ในการจัดทำเครื่องหมายจราจรโดยวิธีพ่น รีด หรือปาดลาก เป็นผลิตภัณฑ์ที่ทำในประเทศไทย ซึ่งแสดงเครื่องหมายมาตรฐานผลิตภัณฑ์อุตสาหกรรม มอก 542 วัสดุเทอร์โมพลาสติก ระดับ 1 ซึ่งมีคุณสมบัติและอัตราส่วนของลูกแก้วในส่วนผสมไม่น้อยกว่า 20% โดยน้ำหนักรวมทั้งใช้โรยบนเส้นเทอร์โมพลาสติก สะท้อนแสงในอัตราส่วน 400-500 กรัมต่อตารางเมตร
- 2.3 ลูกแก้ว (Glass Beads) ที่ใช้กับวัสดุทำเครื่องหมายจราจรบนผิวทางเพื่อให้เกิดการสะท้อนแสงเป็นผลิตภัณฑ์ที่ทำในประเทศไทยซึ่งแสดงเครื่องหมายมาตรฐานผลิตภัณฑ์อุตสาหกรรม มอก 543 วัสดุผลิตภัณฑ์
- 2.4 วัสดุรองพื้น (Tack Coat หรือ Primer) เป็นน้ำยาเคมีใช้พ่นบนผิวทางก่อนทำเครื่องหมายจราจรเพื่อช่วยในการยึดเกาะระหว่างวัสดุทำเครื่องหมายจราจรกับผิวทาง มีคุณสมบัติตามที่ผู้ผลิตวัสดุเทอร์โมพลาสติกกำหนด

3. การตรวจวัดคุณลักษณะเครื่องหมายจราจร

3.1 ความหนา

ในระหว่างการปฏิบัติงานให้มีการตรวจวัดความหนาของเครื่องหมายจราจรในปริมาณงานไม่เกิน 100 ตารางเมตร อย่างน้อย 3 ค่า ต่อ 1 ครั้ง โดยใช้แผ่นโลหะผิวเรียบวางรับในแนวที่ เครื่องตีเส้นจะผ่าน เมื่อพ่นหรือปาดลากวัสดุไปบนแผ่นโลหะนั้นแล้วให้นำมาวัดความหนาของเครื่องหมายจราจรดังนี้

- (1) สีจราจร (Traffic Paint) ความหนาของเส้นจราจรและเครื่องหมายจราจรเมื่อแห้งต้องมีความหนาไม่น้อยกว่า 0.2 มิลลิเมตร
- (2) วัสดุเทอร์โมพลาสติก (Thermoplastic) ความหนาของเส้นจราจรและเครื่องหมายจราจรเมื่อแห้งต้องมีความหนาไม่น้อยกว่า 3.0 มิลลิเมตร หรือไม่น้อยกว่าที่กำหนดไว้ในแบบ

3.2 ค่าแฟคเตอร์การสะท้อนแสง (Reflectance หรือ Luminance Factor)

ในระหว่างการปฏิบัติงานให้มีการตรวจวัดค่าการสะท้อนแสงของเครื่องหมายจราจรในปริมาณงานไม่น้อยกว่า 10 ตันหนึ่ง แต่ละตันหนึ่งอย่างน้อย 3 ค่า และในทุกช่วงเวลา 1 ชั่วโมง ให้ตรวจสอบมาตรฐานเครื่องมือ (Standardization) และปรับค่าให้ถูกต้อง

ตารางที่ 1 แสดงเกณฑ์กำหนดคุณลักษณะเครื่องหมายจราจร

รายการที่กำหนด	สีจราจร	วัสดุเทอร์โมพลาสติก
1. วัสดุ 1.1 ข้อกำหนด 1.2 การใช้งาน	มอก.415-2541 ชนิดที่ 2 พ่น	มอก.542-2530 ระดับ 1 พ่น รีดหรือปาดลาก
2. ตรวจสอบคุณลักษณะขณะทำงาน 2.1 ความหนา เมื่อแห้ง, มิลลิเมตร พ่นหรือปาดลาก 2.2 อัตราการใช้ลูกแก้ว (โรยจากเครื่อง) กรัม/ตร.ม	$\geq 0.2$ -- $\geq 400$	$\geq 3.0$ $\geq 3.0$ $\geq 400$
3. ตรวจสอบคุณลักษณะเมื่อเสร็จทันที (ตรวจรับงาน) 3.1 ความหนาเมื่อแห้ง, มิลลิเมตร 3.2 การมองเห็นในเวลากลางคืน 3.2.1 การสะท้อนแสง (Retroreflectivity), $\text{mcd} \cdot \text{lx}^{-1} \cdot \text{m}^{-2}$ สีขาว สีเหลือง	$\geq 0.2$ -- $\geq 300$ $\geq 200$	$\geq 3.0$ -- $\geq 300$ $\geq 200$
4. ตรวจสอบคุณลักษณะหลังใช้งาน (ระยะเวลาประกัน) 4.1 การมองเห็นในเวลากลางคืน 4.1.1 การสะท้อนแสง (Retroreflectivity), $\text{mcd} \cdot \text{lx}^{-1} \cdot \text{m}^{-2}$ สีขาว สีเหลือง	6 เดือน 1 ครั้ง 12 เดือน 1 ครั้ง -- $\geq 150$ $\geq 100$	12 เดือน 1 ครั้ง 24 เดือน 1 ครั้ง -- $\geq 150$ $\geq 100$
5. ระยะเวลาประกัน	12 เดือน	24 เดือน

  
**แบบคู่ฉบับประกอบกำหนดราคากลาง**

คณะกรรมการจัดทำแบบรูปรายการงานก่อสร้าง  
 ความคำสั่ง อบจ.สบ. 0960 / 2567  
 ลงวันที่ 14 ก.ย. 2567  
 แบบแปลนเลขที่ RA/67  
 .....ประธานกรรมการ  
 .....กรรมการ  
 .....กรรมการ  
 .....กรรมการ  
 .....กรรมการ

  
กรมทางหลวงชนบท

**แบบมาตรฐานงานทาง  
สำหรับองค์กรปกครองส่วนท้องถิ่น**

เครื่องหมายจราจรบนผิวทาง  
(ข้อกำหนดการก่อสร้าง)

แบบเลขที่ ทล-3-110 (4)      ตอนที่ 52

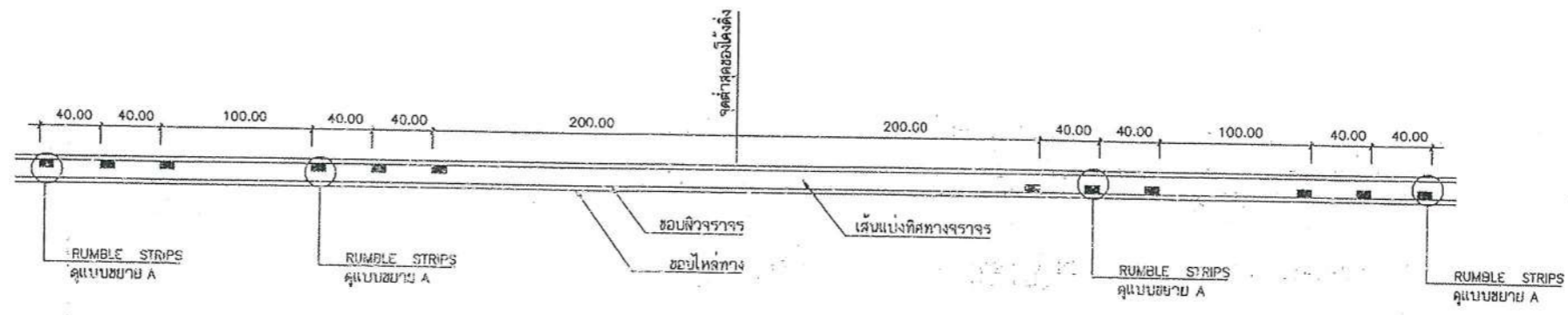

แบบ RUMBLE STRIPS บนทางลาดชัน

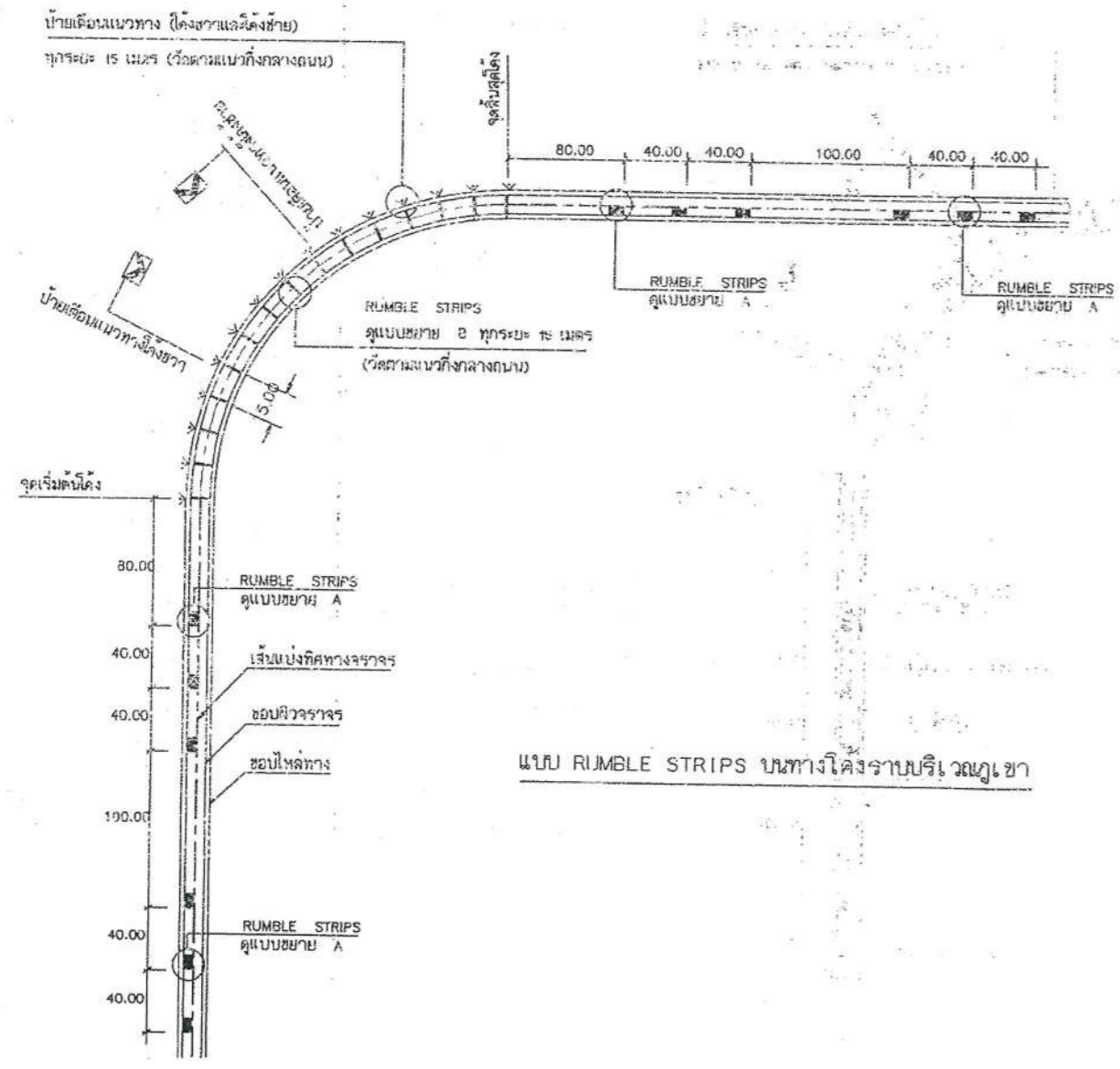

แบบ RUMBLE STRIPS บนทางโค้งราบริ้ววงภูเขา

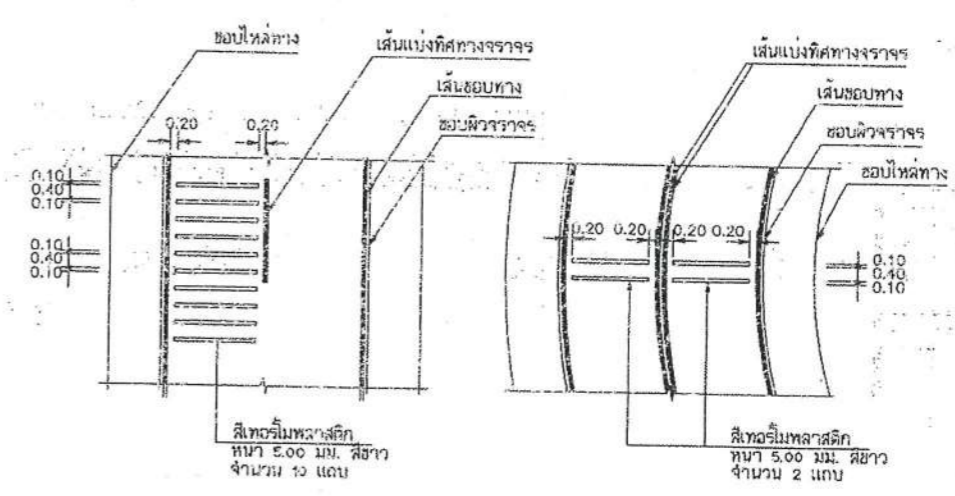

แบบขยาย A RUMBLE STRIPS

แบบขยาย B RUMBLE STRIPS

แบบคู่ฉบับประกอบการกำหนดครุฑกาดวง

คณะกรรมการจัดทําแบบรูปารายการงานก่อสร้างและการประกอบแบบ

ตามคำสั่ง อศจ.ธย. ๑๑๖๐ / ๑๑๖๗

ลงวันที่ ๒๓ พ.ย. ๒๕๖๗

แบบแปลนเลขที่ ๑๑/๖๗

ประธานกรรมการ

กรรมการ

กรรมการ

กรรมการ

กรรมการ

หมายเหตุ

แบบ RUMBLE STRIPS ปรับปรุงจากแบบเลขที่ 3-114/45 ของกรมทางหลวงชนบท

 กรมทางหลวงชนบท	แบบมาตรฐานงานทาง สำหรับบ่งคํกบปกครองส่วนท้องถิ่น
	RUMBLE STRIPS
หมายเลขที่ ทด-3-114	แผ่นที่ 56



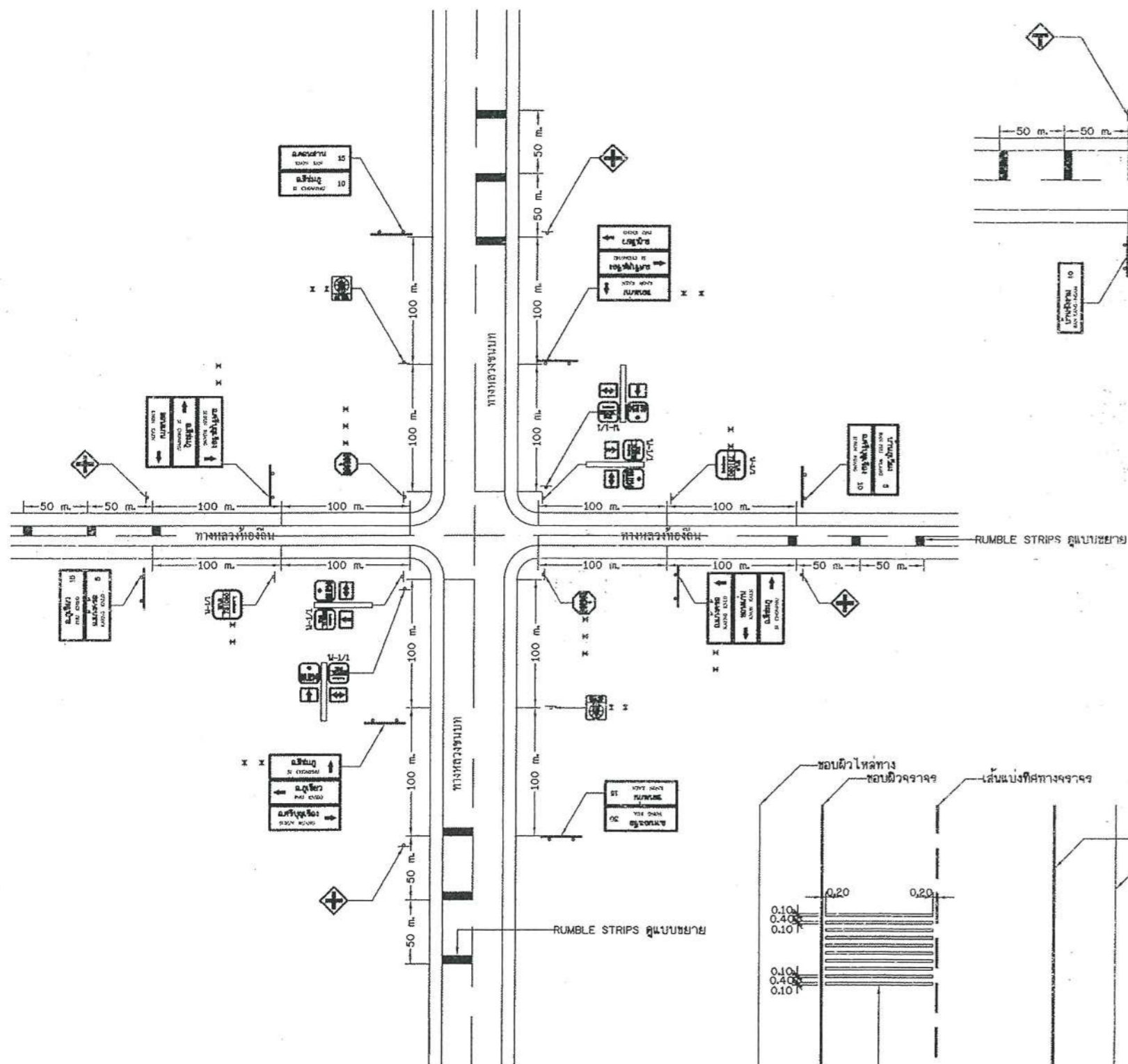

แสดงการติดตั้งป้ายจราจรบริเวณสี่แยก  
( เชื่อมทางหลวงชนบท )

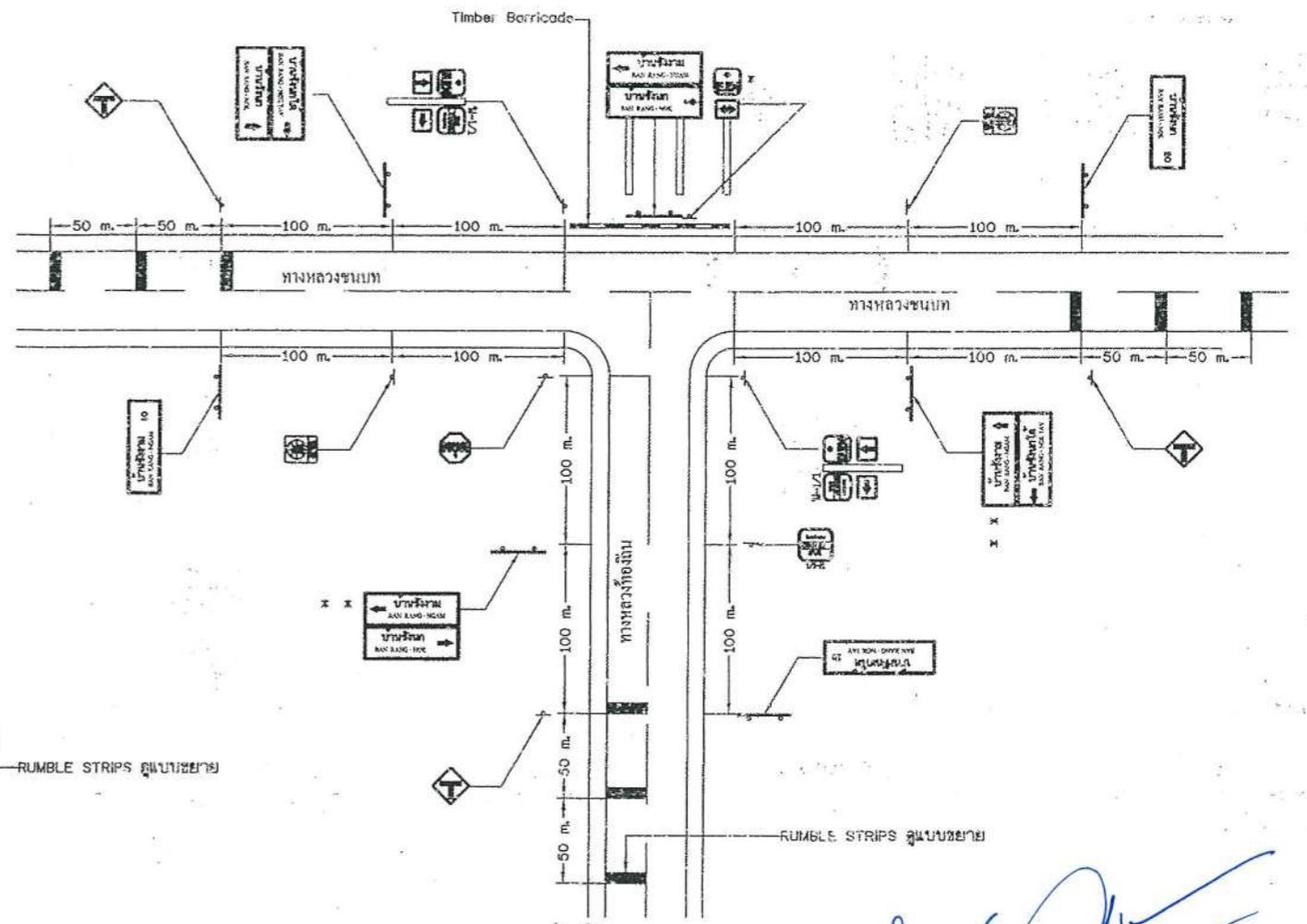

แสดงการติดตั้งป้ายจราจรบริเวณสามแยก  
( เชื่อมทางหลวงชนบท )  
แบบคู่มือประกอบกาหนดครุฑากถน

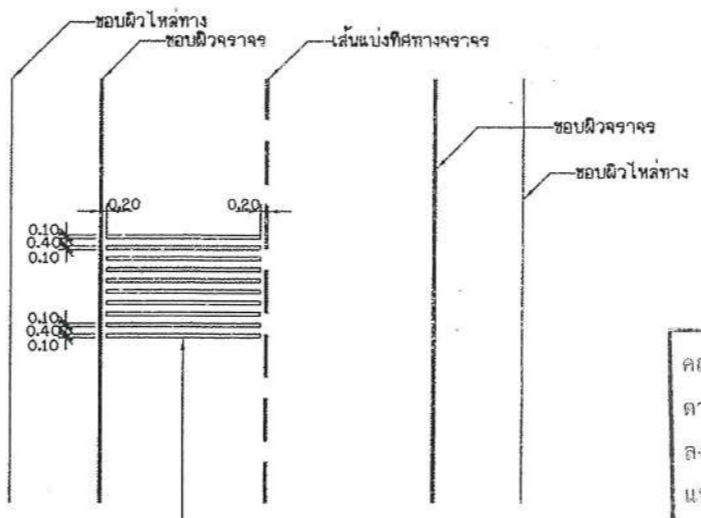

แบบขยาย RUMBLE STRIPS

- หมายเหตุ
- \* ทางหลวงที่มีหมายเลขเดียวกันให้ติดตั้งป้ายแนะนำทางคันขวาเพียงคันเดียวและป้ายระบุทางให้เป็นป้าย
  - \* ทางแยกที่มีช่องจราจรเปลี่ยนความเร็ว ( SPEED CHANGE LANE ) ให้ติดตั้งที่จุดเริ่มต้นหรือจุดสิ้นสุดของช่องจราจรดังกล่าว แต่ต้องไม่น้อยกว่า 100 เมตร จากทางแยก
  - \* \* อาจติดตั้งป้ายให้ทาง แทนป้ายหยุดก็ได้
  - \* วัสดุที่ใช้ทำ RUMBLE STRIPS เป็นสโตนโพลลาสติก สีขาว ตาม มอก. 542

คณะกรรมการจัดทำแบบร่างโครงการงานก่อสร้าง  
ออกแบบจะเป็นผู้กำหนดไว้ในแบบก่อสร้าง  
ตามคำสั่ง อดจ.สบ. ๒๙๖๐ / ๒๕๖๓  
วันที่ ๑๗.๖.๒๕๖๓  
แบบแปลนเลขที่ ๒๕๖๓.๖๗

ประธานกรรมการ  
กรรมการ  
กรรมการ  
กรรมการ

	แบบมาตรฐานงานทาง สำหรับองค์กรปกครองส่วนท้องถิ่น
	การติดตั้งป้ายจราจรบริเวณทางแยก (เชื่อมทางหลวงชนบท)
ระเบียบที่ ทด-3-116 (2)	แผ่นที่ 59

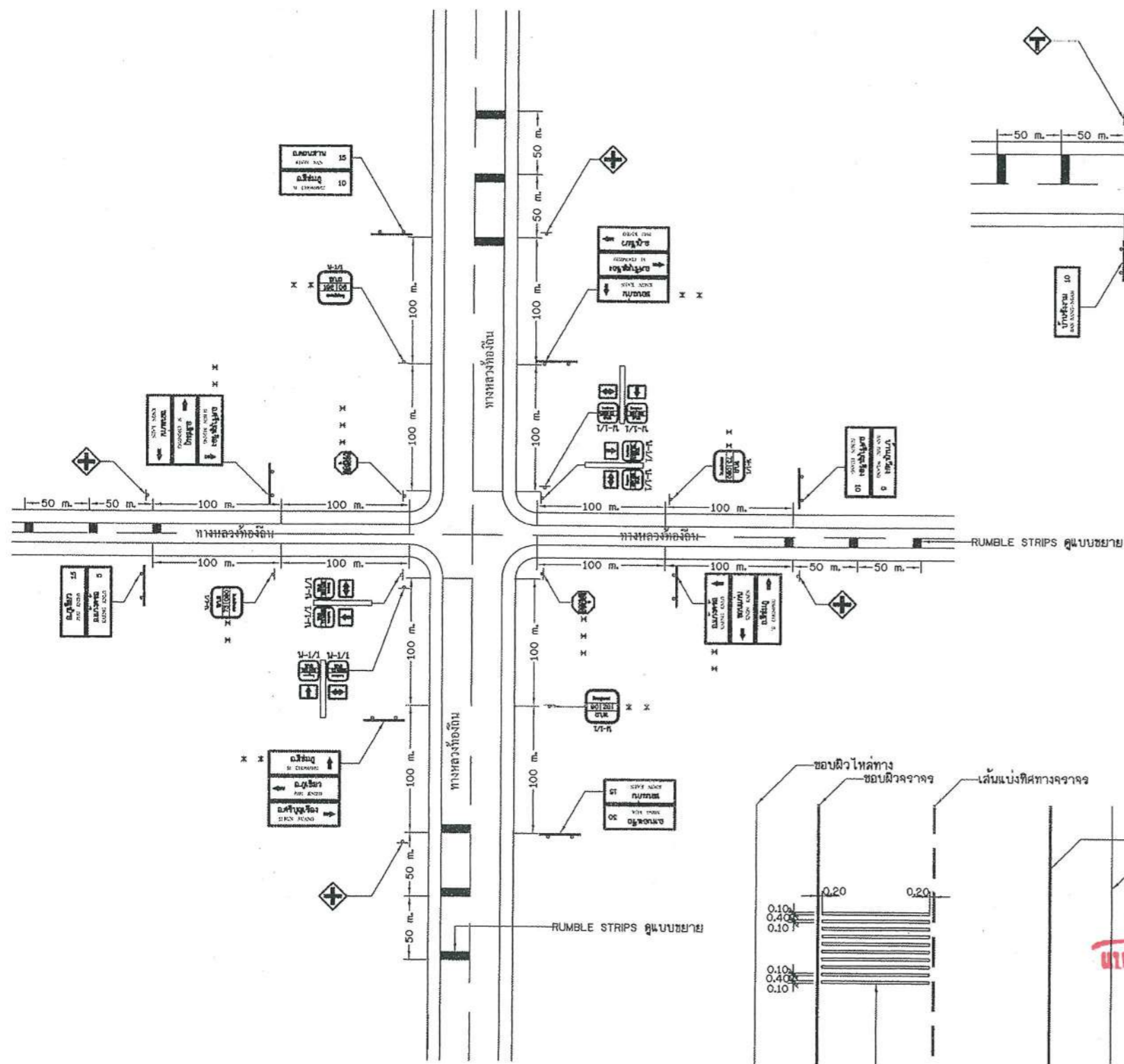

แสดงการติดตั้งป้ายจราจรบริเวณแยก  
( เชื่อมทางหลวงท้องถิ่น )

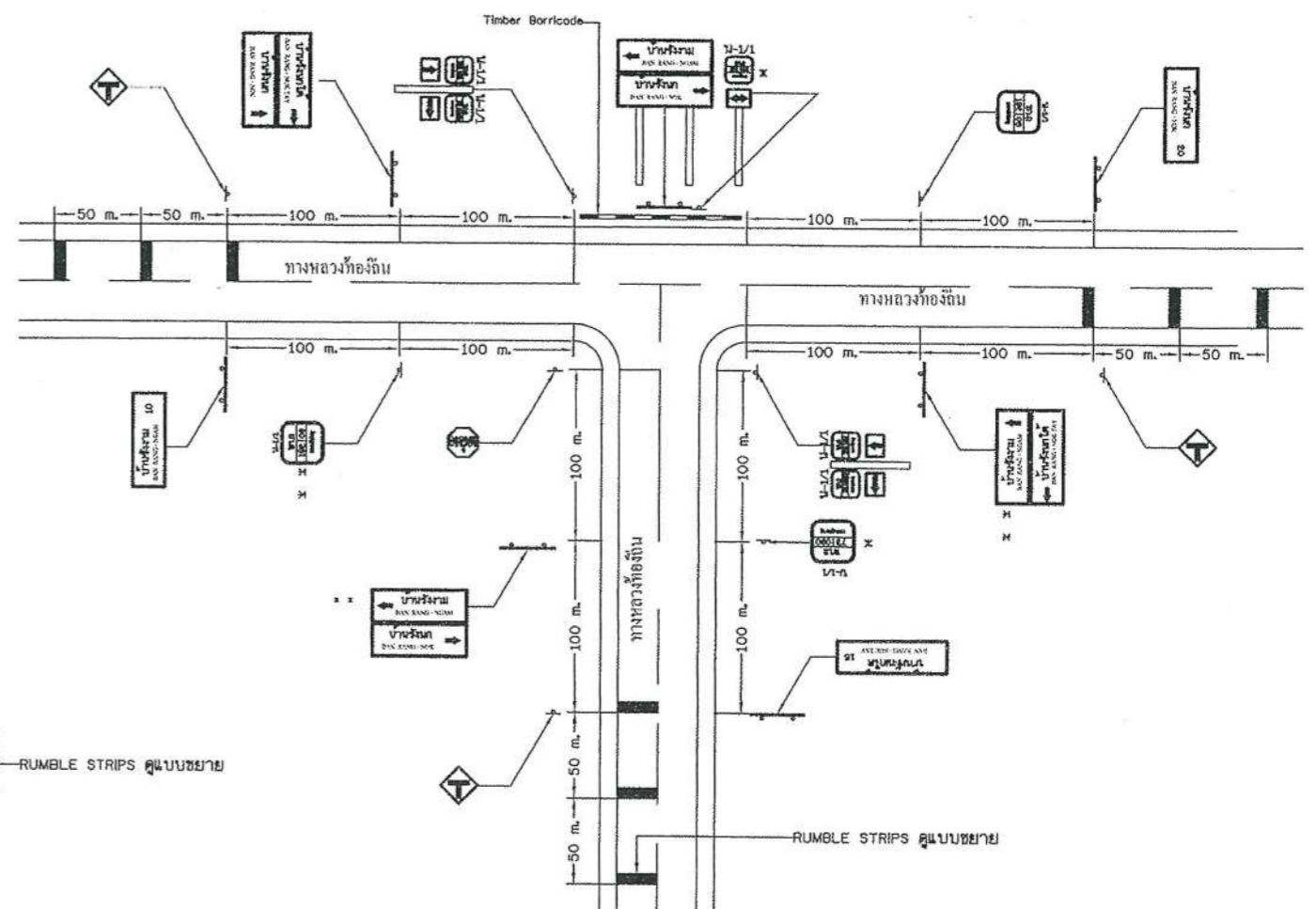

แสดงการติดตั้งป้ายจราจรบริเวณสามแยก  
( เชื่อมทางหลวงท้องถิ่น )

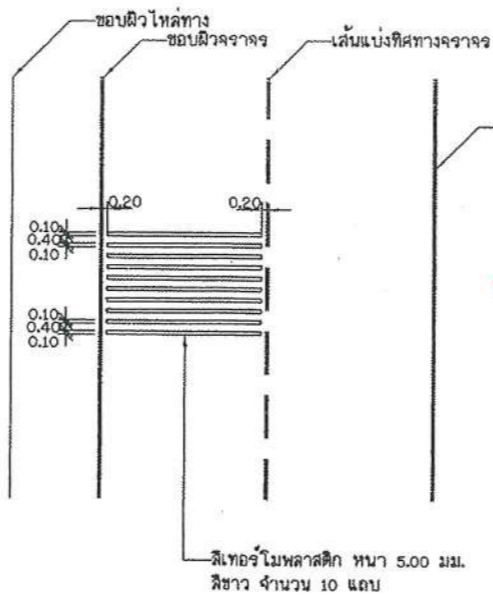

แบบขยาย RUMBLE STRIPS

หมายเหตุ

1. \* ทางหลวงที่มีหมายเลขเดียวกันให้ติดตั้งป้ายแนะนำทางคันขวาเพียงคันเดียวและป้ายระบุทางให้เป็นป้าย
2. \* = ทางแยกที่มีช่องจราจรเปลี่ยนความเร็ว ( SPEED CHANGE LANE ) ให้ติดตั้งที่จุดเริ่มต้นหรือจุดสิ้นสุดของช่องจราจรดังกล่าว แต่ต้องไม่น้อยกว่า 100 เมตร จากทางแยก
3. \* = อาจติดตั้งป้ายให้ทาง แทนป้ายหยุดก็ได้
4. วัสดุที่ใช้ทำ RUMBLE STRIPS เป็นสิเทออร์โมพลาสติก สีขาว ตาม มอก. 542
5. ทางสายใดจะทำ RUMBLE STRIPS และ/หรือติดตั้งป้ายต่างๆ ผู้ออกแบบจะเป็นผู้กำหนดไว้ในแบบก่อสร้าง
6. ถนนที่เชื่อมทางหลวงท้องถิ่น หมายถึง ถนนของ อปท. หรือถนนของหน่วยงานอื่น

แบบคู่ฉบับประกบการกำหนดราคากลาง

คณะกรรมการจัดซื้อ-ขายวัสดุอุปกรณ์ก่อสร้าง  
 ความคำสั่ง อช.ส.บ. ๑๙๖๐ / ๑๕๓  
 ลงวันที่ 1๒ พ.ย. ๒๕๖๗  
 แบบแปลนเลขที่ 14/๖7

ประธานกรรมการ  
 กรรมการ  
 กรรมการ  
 กรรมการ  
 กรรมการ

	แบบมาตรฐานงานทาง สำหรับองค์กรปกครองส่วนท้องถิ่น
	การติดตั้งป้ายจราจรบริเวณทางแยก (เชื่อมทางหลวงท้องถิ่น)
แบบเลขที่ ทล-3-116 (3)	แผ่นที่ 60

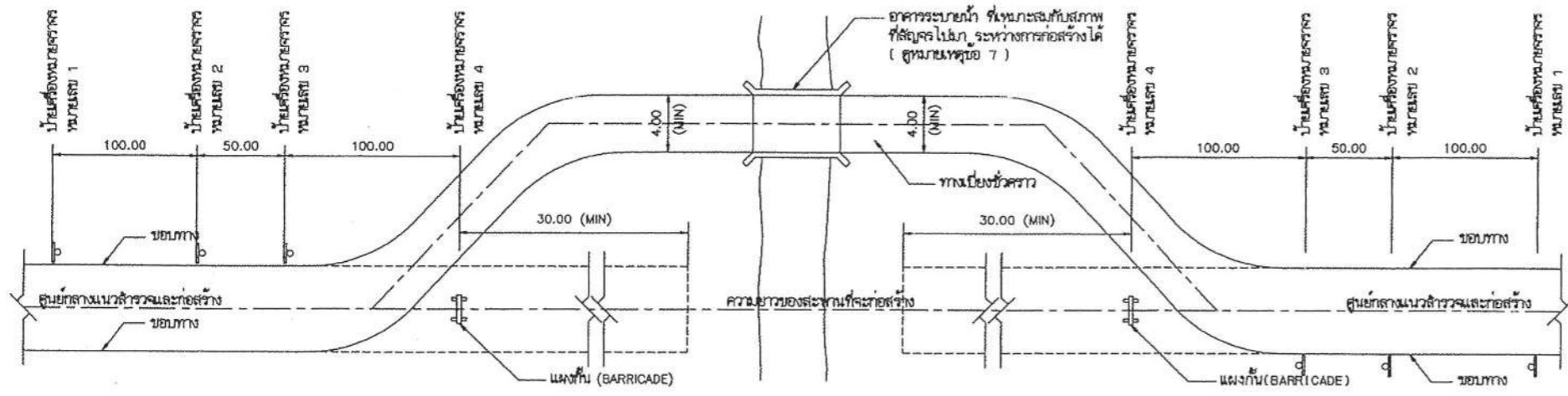

แปลนแสดงตำแหน่งของทางเบี่ยง และตำแหน่งติดตั้งป้ายเครื่องหมายจราจร

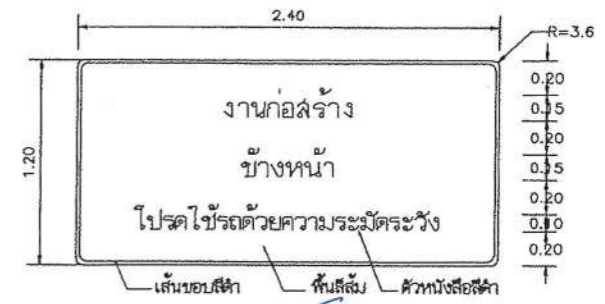

ป้ายเตือนการก่อสร้าง

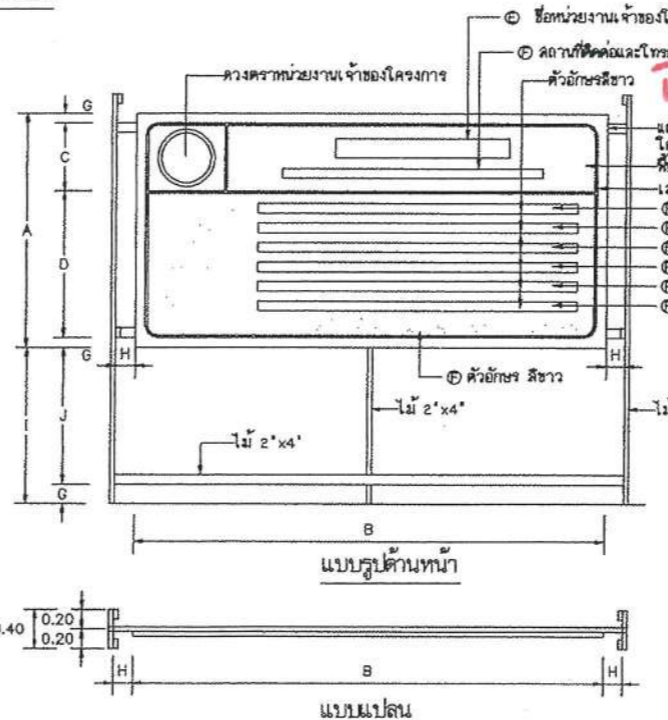
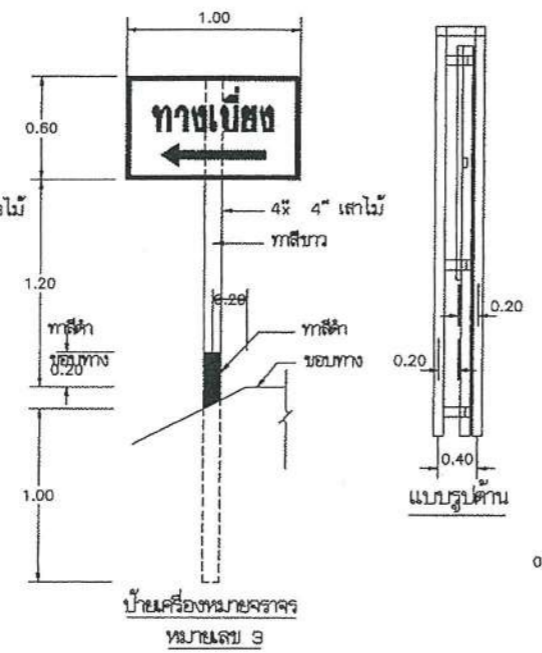
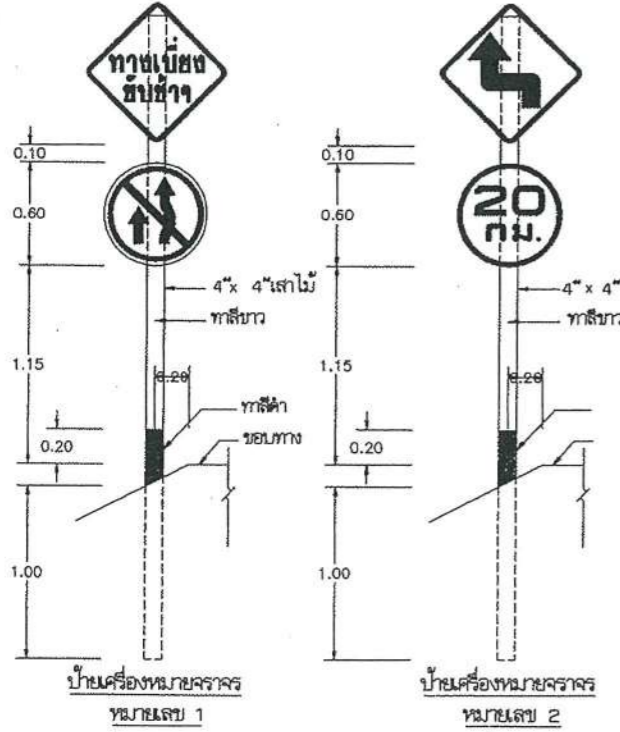

แปลนป้ายรายละเอียดงานก่อสร้าง

ตารางแสดงขนาดป้ายรายละเอียดงานก่อสร้าง

ขนาดป้าย	A	B	C	D	E	F	G	H	I	J
ขนาดใหญ่	2.40	4.80	0.70	1.50	0.20	0.10	0.10	0.20	1.60	1.40
ขนาดเล็ก	1.20	2.40	0.30	0.75	0.10	0.05	0.05	0.10	1.20	1.10

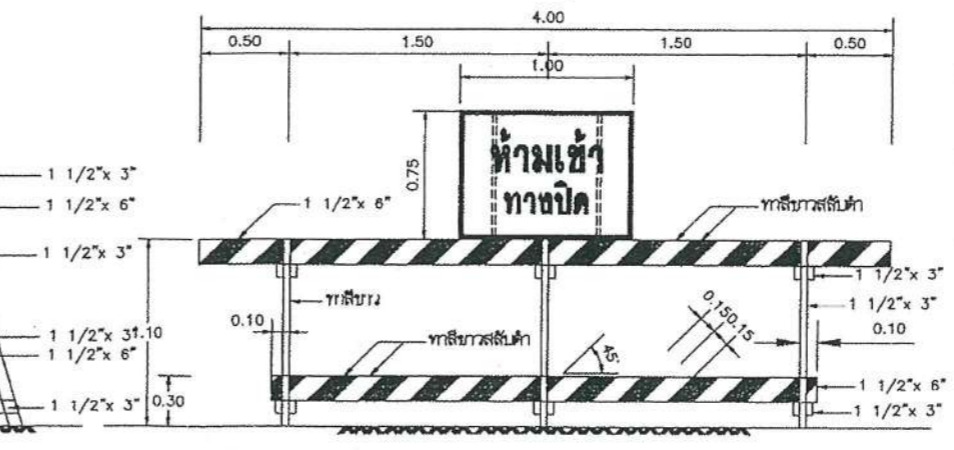
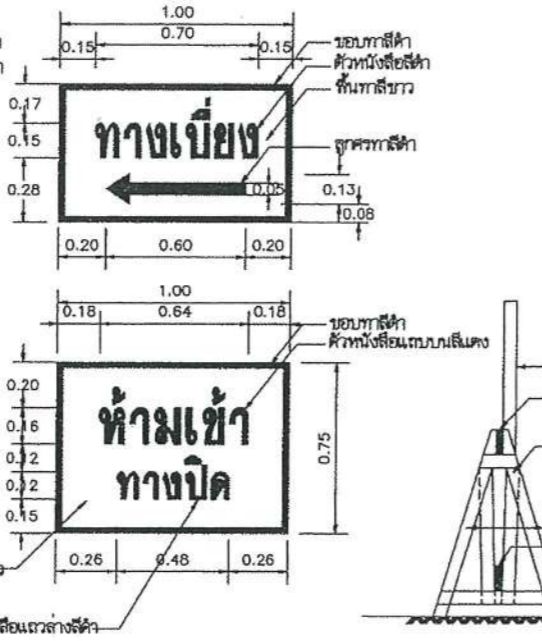
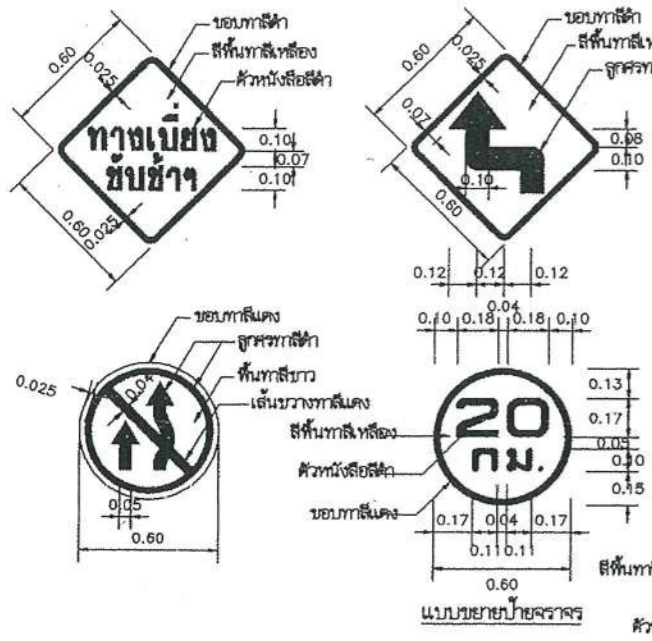

แผงกั้นทำด้วยไม้ และป้ายเครื่องหมายจราจร หมายเลข 4

แบบคู่ฉบับประกอบกำหนดราคากลาง

คณะกรรมการจัดทำแบบรูปรายการงานก่อสร้าง  
ตามคำสั่ง อบจ.สข. ๒๙๖๐ / ๒๕๖๗  
วันที่ ๒๓ ก.ย. ๒๕๖๗  
ณ ห้องประชุม อบจ.สข. ๒๓/๖๗

รายการประกอบแบบ

- ไม้ทำรั้วกั้นงานก่อสร้างทางเบี่ยง จะต้องเป็นเกรดและทนทาน
- ป้ายเครื่องหมายจราจร ทำด้วยแผ่นโลหะหรือไม้
- จะต้องมีไม้ และ/หรือตะเกียงแขวนที่แผงกั้น (BARRICADE) เพื่อให้สังเกตเห็นในเวลากลางคืน
- เพื่อความจำเป็นและเหมาะสมกับสภาพความรุนแรงของงานก่อสร้างจะต้องติดตั้งป้ายเครื่องหมายจราจรเพิ่มเติมตามจำนวนและตำแหน่งที่ผู้ควบคุมงานกำหนดให้ก็ได้
- ผู้รับจ้างจะต้องดูแล และบำรุงรักษาทางเบี่ยงและส่วนประกอบต่างๆ ให้อยู่ในสภาพที่ใช้ทนได้ตลอดเวลา จนกระทั่งสะพานถาวรสร้างแล้วเสร็จ และเปิดให้รถยนต์ผ่านใช้สัญจรได้
- ผู้รับจ้างจะต้องรื้อถอนทางเบี่ยงและส่วนประกอบต่างๆ ให้หมดสิ้นเมื่องานก่อสร้างสะพานแล้วเสร็จ และเปิดให้รถยนต์ผ่านสัญจรได้
- ผู้รับจ้างจะต้องลงรายละเอียดของอาคารระบายน้ำชั่วคราว ที่จะใช้ในทางเบี่ยงให้ผู้ควบคุมงานตรวจสอบก่อนติดตั้ง ก่อนติดตั้งหรือก่อสร้างเพื่อใช้ในงาน
- มีที่แสดงในแบบแปลนนี้เป็นแฉะรวมแต่จะระบุเป็นอย่างอื่น
- กรณีงานก่อสร้างทุกประเภทซึ่งมีงานตั้งแต่ 1 ล้านบาทขึ้นไปให้ติดตั้งป้ายแสดงรายละเอียดงานก่อสร้าง ความมีขนาดดังนี้
  - งานก่อสร้างขนาดเล็ก ถนน 2 ช่องจราจรและในลักษณะอื่นที่ขนาดเล็กกว่า 1.20x2.40 ม.
  - งานก่อสร้างขนาดใหญ่ ถนน 4 ช่องจราจร ถนนคสล.เมืองรวมและถนนสายสำคัญ หรือในเขตชุมชนเมือง แต่ป้ายความมีขนาดเล็กกว่า 2.40x4.80 ม.
  - ให้ติดตั้งป้ายแสดงรายละเอียดงานก่อสร้างทางไว้ ๕ จุด เริ่มตั้งแต่จุดสิ้นสุดงานก่อสร้าง อย่างน้อย 2 จุด
- ป้ายเตือนงานก่อสร้างให้ติดตั้งกึ่งทางจุดเริ่มต้นและจุดสิ้นสุดโครงการและตำแหน่งที่เหมาะสมหรือตามดุลยพินิจของผู้ควบคุมงาน

หมายเหตุ

แบบป้ายจราจรระหว่างการก่อสร้าง ป้ายไม่ปรุงจากแบบเลขที่ทข.-3-301/45 ของกรมทางหลวงชนบท

	แบบมาตรฐานงานทาง สำหรับองค์ประกอบโครงสร้างท้องถิ่น
	ป้ายจราจรระหว่างการก่อสร้าง
แบบเลขที่ ทอ-3-301	แผ่นที่ 71

ประเภทป้ายจราจรระหว่างงานก่อสร้าง (ตท.)



ตท-1 ตท-2 ตท-3 ตท-4 ตท-5



ตท-6 ตท-7 ตท-8 ตท-9 ตท-10



ตท-11 ตท-12 ตท-13 ตท-14 ตท-15



ตท-16 ตท-17 ตท-18 ตท-19 ตท-20



ตท-21 ตท-22 ตท-23 ตท-24



ตท-25 ตท-26

รายละเอียดสัญลักษณ์ป้ายเตือน

เส้นขอบป้าย สีดำ ไม่สะท้อนแสง  
 เครื่องหมาย สีดำ ไม่สะท้อนแสง  
 พื้นป้าย สีแดง ไม่สะท้อนแสง

ประเภทป้ายเตือนในงานก่อสร้าง (ตท.)

ลำดับที่	ชื่อเครื่องหมาย	รหัส
1	สำรวจทาง	ตท-1
2	งานก่อสร้าง	ตท-2
3	คนทำงาน	ตท-3
4	เครื่องจักรกำลังทำงาน	ตท-4
5	ทางเบี่ยงซ้าย	ตท-6
6	ทางเบี่ยงขวา	ตท-8
7-24	เบี่ยงเบนจราจร	ตท-7 ถึง ตท-24
25-26	เบี่ยงแนวทางการจราจร	ตท-25 ถึง ตท-26

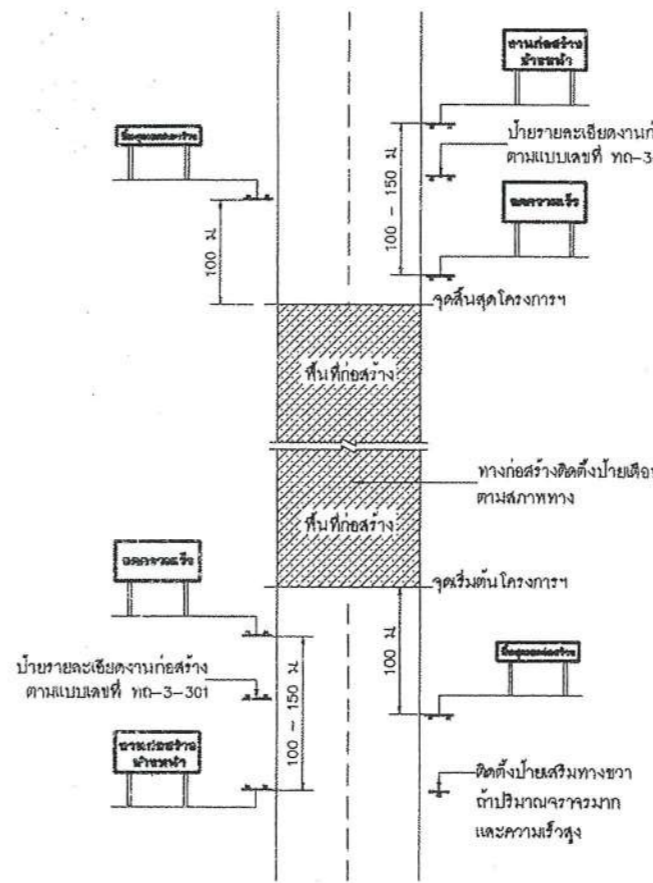

**งานก่อสร้างข้างหน้า**

ขนาดป้าย 90 x 180 ซม.  
 ตัวอักษร 20 ซม.  
 (สำหรับพื้นที่ที่ไม่มีปัญหาหรืออุปสรรค  
 อุปสรรคในการติดตั้งป้ายให้ใช้ป้ายเตือน  
 ทางก่อสร้างตามแบบเลขที่ ทด-3-301)

**ลดความเร็ว**

ขนาดป้าย 90 x 180 ซม.  
 ตัวอักษร 20 ซม.

**สิ้นสุดเขตก่อสร้าง**

ขนาดป้าย 45 x 180 ซม.  
 ตัวอักษร 15 ซม.

**สิ้นสุดเขตก่อสร้าง**

ขนาดป้าย 75 x 180 ซม.  
 ตัวอักษร 15 ซม.

หมายเหตุ  
 แผ่นพื้นป้ายสีแดง ตัวอักษรสีดำ เส้นขอบสีดำ กว้าง 3.0 ซม.

แสดงการติดตั้งป้ายจราจรระหว่างการก่อสร้างทาง

นายเหตุ  
 1. ระยะห่างระหว่างป้ายกำหนดตามความเร็ว ดังนี้  
 1.1 ความเร็วต่ำกว่า 70 กม./ชม ใช้ระยะห่าง 100 เมตร  
 1.2 ความเร็วตั้งแต่ 70 กม./ชม ขึ้นไปใช้ระยะห่าง 150 เมตร  
 2. บริเวณพื้นที่ก่อสร้างตั้งแต่ 300 เมตร ขึ้นไปให้ติดตั้งไฟกระพริบในแนวแดงตั้ง ทุกระยะ 100 เมตร  
 3. แฉกกันที่ติดตั้งบริเวณทางเบี่ยง ให้ติดตั้งระยะห่างกันไม่เกิน 30 เมตร โดยเริ่มติดตั้งที่ขอบทางเข้ามา  
 ทุกระยะ 50 - 60 เซนติเมตร  
 4. สภาพทางโค้งต้องไม่มีไม้ค้ำตั้งหลักนำทาง  
 4.1 บริเวณทางโค้งรวมและทางโค้งตั้ง  
 4.2 บริเวณที่มีการเปลี่ยนแปลงความกว้างของผิวจราจร  
 4.3 บริเวณที่ต้องการนำทางเพื่อมิให้ยานพาหนะหลุดไปจากคันทาง หรือบริเวณทางแยกที่คับแคบ  
 4.4 บริเวณอื่นๆ เพื่อป้องกันอุบัติเหตุชนอุปสรรคในงานทาง  
 5. แบบป้ายจราจรระหว่างการก่อสร้าง ปรับปรุงจากแบบเลขที่ ทด-3-302/45 ของกรมทางหลวงชนบท

แบบพิมพ์ประกอบกำหนดครุฑ

คณะกรรมการจัดทำแบบรูปราชการงานก่อสร้าง  
 ตามคำสั่ง: ๑๖๖๐ / ๒๕๖๗  
 ลงวันที่: ๑๔ ก.ย. ๒๕๖๗  
 ๒๕/๖๗  
 [Signature]  
 [Signature]  
 [Signature]

กรมการขนส่งทางบก  
 กรมการขนส่งทางบก  
 กรมการขนส่งทางบก  
 กรมการขนส่งทางบก  
 กรมการขนส่งทางบก  
 กรมการขนส่งทางบก

แบบมาตรฐานงานทาง  
 สำหรับองค์กรปกครองส่วนท้องถิ่น  
 ป้ายจราจรระหว่างการก่อสร้าง  
 แบบเลขที่ ทด-3-302 แผ่นที่ 72

# ข้อกำหนดงานเสริมผิวและซ่อมสร้างผิวแอสฟัลต์คอนกรีต

1. ผู้รับจ้างจะต้องส่งแผนการปฏิบัติงานภายใน 7 วัน นับถัดจากวันลงนามในสัญญาต่อผู้ว่าจ้าง เพื่อที่จะทำการตรวจสอบและอนุมัติให้ใช้เป็นแผนการปฏิบัติงาน
2. ผู้รับจ้างจะต้องประสานกับผู้ควบคุมงานจัดส่งวัสดุงานทางภายใน 15 วัน นับถัดจากวันลงนามในสัญญา เพื่อตรวจสอบหรือออกแบบผิวทางตามมาตรฐานงานทางหลวงชนบท
3. งานดินถมคันทาง
  - 3.1 วัสดุที่ใช้ในงานดินถมคันทางต้องเป็นวัสดุที่มีคุณภาพตามมาตรฐานวัสดุดินคันทาง (มทข 201-2545) ซึ่งได้ผ่านการทดสอบและรับรองให้ใช้ได้แล้ว
  - 3.2 วัสดุที่จะทำการบดอัดแต่ละชั้นต้องผสมให้เข้ากันก่อน แล้วพรมน้ำตามจำนวนที่กำหนด ใช้รถเกรดปาดเกลี่ยให้วัสดุมีความชื้นสม่ำเสมอก่อนทำการบดอัดแน่น
  - 3.3 การถมคันทางให้ถมเป็นชั้นๆ ชั้นหนึ่งๆ หนาไม่เกิน 20 เซนติเมตร ทุกชั้นต้องบดอัดแน่นไม่น้อยกว่าร้อยละ 95% Standard Proctor Density
4. งานขึ้นรองพื้นทาง
  - 4.1 วัสดุที่ใช้ในงานรองพื้นทาง ต้องเป็นวัสดุที่มีคุณภาพตามมาตรฐานวัสดุรองพื้นทาง (มทข 202-2545) ซึ่งได้ผ่านการทดสอบและรับรองให้ใช้ได้แล้ว
  - 4.2 บนผิวจราจรเดิม หรือคันทางใหม่ ถ้ามีหลุมจะต้องกลบและบดอัดให้แน่นก่อน แล้วจึงนำวัสดุรองพื้นทางมาเกลี่ยแผ่บดอัดเป็นชั้นๆ ชั้นหนึ่งหนาไม่เกิน 20 เซนติเมตร และให้มีความหนาแน่นแต่ละชั้นไม่น้อยกว่าร้อยละ 95% Modified Proctor Density
5. งานขึ้นพื้นทาง
  - 5.1 วัสดุในงานพื้นทาง ต้องเป็นวัสดุที่มีคุณภาพตามมาตรฐานวัสดุพื้นทางหินคลุก (มทข 203-2545) ซึ่งได้ผ่านการทดสอบและรับรองให้ใช้ได้แล้ว
  - 5.2 บริเวณใดหรือช่วงใดพบว่าวัสดุพื้นทางเกิดการแยกตัว (Segregation) จากการเกลี่ยแผ่บดอัดจะต้องขูดคุ้ย (Scarify) ออกและผสมคลุกเคล้าให้เข้ากันใหม่ หากวัสดุที่ทำการคลุกเคล้าใหม่เป็นตรวจพบว่าคุณสมบัติไม่ถูกต้องตามข้อกำหนดให้นำวัสดุนั้นออกและนำวัสดุที่มีคุณสมบัติที่ถูกต้องมาใส่แทน
  - 5.3 Control Test จะเก็บตัวอย่างทดสอบทุกๆ ระยะ 1,000 เมตร และทุกตำแหน่งที่วัสดุแปรเปลี่ยนการทดสอบเพียง Sieve Analysis และ Compaction เท่านั้นแต่ทั้งนี้ หากเกิดความสงสัยวัสดุตำแหน่งใด ผู้ควบคุมงานสามารถทดสอบทั้งหมดเหมือน General Test ได้
  - 5.4 ทดสอบความแน่นในสนาม (Field Density) พื้นที่ 450 ตารางเมตรต่อ 1 หลุมตัวอย่าง หรือตามที่กำหนดไว้เป็นอย่างอื่น
6. งาน Prime Coat มทข 225-2545
  - 6.1 ยางแอสฟัลต์ เป็นชนิด MC-70 หรือ CSS-1 ปริมาณการใช้ 0.80-1.40 ลิตร/ตารางเมตร
  - 6.2 ผิวหน้าพื้นทางจะต้องสะอาดปราศจากฝุ่นและหินที่หลุดหรือวัสดุอื่นใด โดยการกวาดและเป่าเศษวัสดุออก
7. งาน Tack Coat มทข 227-2545
  - 7.1 ยางแอสฟัลต์ เป็นชนิด CRS-2 ปริมาณการใช้ 0.10-0.30 ลิตร/ตารางเมตร
  - 7.2 ก่อนที่จะทำการ Tack Coat จะต้องทำการกวาดฝุ่นและหินที่หลุดออกให้หมดแล้วใช้เครื่องเป่าลมเป่าฝุ่นออกให้หมด
  - 7.3 เมื่อลาดยางแอสฟัลต์แล้วจะต้องทิ้งไว้ประมาณ 10-18 ชั่วโมง ก่อนที่จะทำผิวชั้นต่อไป
8. งานแอสฟัลต์คอนกรีต
  - 8.1 พื้นผิวที่จะปูแอสฟัลต์คอนกรีตจะต้องทำการ Prime Coat ตาม มทข 225-2545 หรือ Tack Coat ตาม มทข 227-2545 ก่อน
  - 8.2 พื้นทางจะต้องสะอาดปราศจากฝุ่น หรือวัสดุไม่พึงประสงค์อื่นปะปน
  - 8.3 พื้นทางเดิมที่เกิดการยุบตัว (Depression) หรือเป็นแอ่งเฉพาะแห่ง แต่ไม่ใช่ซุ้ตยอนตัว (Soft Spot) ถ้าแอ่งลึกไม่เกิน 30 มิลลิเมตร อาจแยกปูเสริมเพื่อปรับระดับเฉพาะส่วนที่ยุบตัวหรือเป็นแอ่งก่อน หรือจะปูรวมไปพร้อมกันกับ การปูชั้นทางแอสฟัลต์คอนกรีตก็ได้ โดยให้อยู่ในดุลพินิจของผู้ควบคุมงาน แต่ทั้งนี้ความหนารวมที่จะปูจะต้องไม่เกิน 80 มิลลิเมตร หากความหนาเกิน 80 มิลลิเมตร จะต้องแยกปูเสริมเพื่อปรับระดับเฉพาะส่วนที่ยุบตัวหรือเป็นแอ่งก่อน ถ้าแอ่งลึกเกิน 50 มิลลิเมตร จะต้องปูเสริมปรับระดับเฉพาะส่วนที่ยุบตัวก่อน โดยให้ปูเป็นชั้นๆ หนาไม่เกินชั้นละ 50 มิลลิเมตร
  - 8.4 ผิวพื้นสะพานคอนกรีตที่จะต้องปูแอสฟัลต์คอนกรีต จะต้องขูดวัสดุยาแนวรอยแตก และรอยต่อส่วนเกินที่ติดอยู่ที่ผิวพื้นคอนกรีตออกให้หมด แล้วทำความสะอาดทิ้งไว้ให้แห้งแล้วใช้เครื่องเป่าลมเป่าฝุ่นออกให้หมดแล้วทำ Tack Coat ก่อนปูแอสฟัลต์คอนกรีต
  - 8.5 อุณหภูมิแอสฟัลต์คอนกรีต เมื่อมาถึงสถานที่ก่อสร้างจะต้องมีอุณหภูมิไม่น้อยกว่า 132°C และเมื่อปูบนพื้นทางแล้วจะต้องมีอุณหภูมิไม่น้อยกว่า 121°C
  - 8.6 ทำการเก็บวัสดุแอสฟัลต์คอนกรีตหน้างาน พื้นที่ 9,000 ตารางเมตร ต่อ 1 ตัวอย่าง ทดสอบตาม มทข (ท) 607-2545 เพื่อหาขนาดผลของมวลรวมและปริมาณแอสฟัลต์ซีเมนต์ที่ใช้
  - 8.7 การปูแอสฟัลต์คอนกรีตจะต้องได้ความหนาตามข้อกำหนด และผิวหน้าจะต้องมีความเรียบ ความแน่นสม่ำเสมอทั้งทางด้านตามขวางและตามยาว โดยไม่มีรอยฉีก (Tearing) รอยเคลื่อนตัวเป็นแอ่ง (Shoving) การแยกตัวของส่วนผสมหรือความเสียหายอื่น ๆ เกิดขึ้น หากปรากฏว่ามีความเสียหายเกิดขึ้นให้รีบแก้ไขทันที ส่วนผสมที่มีลักษณะจับตัวกันเป็นก้อนแข็งห้ามนำมาใช้
  - 8.8 การบดอัดทับภายหลังจากที่ได้ปูแอสฟัลต์คอนกรีตลงบนผิวทางแล้ว ให้บดทับครั้งแรกด้วยรถบดล้อเหล็ก 2 ล้อ หรือ 3 ล้อ ที่มีน้ำหนักประมาณ 8-10 ตัน จำนวน 2 เที่ยว แล้วจึงตามด้วยรถบดล้อยางที่น้ำหนักประมาณ 10-12 ตัน ทันที เมื่อได้ความหนาแน่นตามที่ต้องการแล้ว ปล่อยให้รถบดด้วยรถบดล้อเหล็ก 2 ล้อ อีกครั้งหนึ่ง
9. การตรวจสอบแอสฟัลต์คอนกรีตที่ก่อสร้างแล้ว
  - 9.1 ลักษณะผิว (Surface Texture) จะต้องมียกระดับความลาดตามแบบ มีลักษณะผิวและลักษณะการบดอัดที่สม่ำเสมอ ไม่ปรากฏความเสียหาย เช่น ผิวหน้าหลุด (Pull) รอยฉีก (Tear) ผิวหน้าหวมหรือแยกตัว (Segregation) เป็นคลื่น (Ripple) หรือความเสียหายอื่น ๆ หากตรวจสอบแล้วปรากฏว่ามีความเสียหายดังกล่าวจะต้องดำเนินการแก้ไขให้ถูกต้องเรียบร้อยตามผู้ควบคุมงานเห็นสมควร
  - 9.2 ความหนาของผิวทางแอสฟัลต์คอนกรีตให้เจาะตัวอย่างความหนาทุกๆ ระยะไม่เกิน 250 เมตร จำนวน 1 ก้อนตัวอย่าง หรือจำนวน 3 ก้อนตัวอย่าง ในแนวตั้งจากกับแนวถนน และก้อนตัวอย่างจะต้องห่างกันไม่น้อยกว่า 2.00 เมตร และนำมาหาค่าเฉลี่ยความหนาจะต้องไม่น้อยกว่าที่กำหนดไว้ในแบบ
  - 9.3 ความแน่น (Density) หลังจากที่ได้ทำการบดอัดแอสฟัลต์คอนกรีตบนผิวทางเรียบร้อยแล้วให้ทำการเจาะก้อนตัวอย่างเป็นตัวแทนของชั้นทางแอสฟัลต์คอนกรีตในสนามที่ก่อสร้างเสร็จเรียบร้อยแล้วด้วยเครื่องเจาะเก็บตัวอย่างจำนวน 1 ก้อนตัวอย่าง ทุกๆ ระยะ 250 เมตร แล้วนำมาทดลองหาความหนาแน่น ซึ่งจะต้องไม่น้อยกว่าร้อยละ 98 ของค่า Marshall Density
  - 9.4 การซ่อมหลุมที่เจาะก้อนตัวอย่าง จะต้องทำความสะอาดหลุมให้เรียบร้อย และทำการ Tack Coat ก่อนที่จะปะซ่อมด้วยแอสฟัลต์คอนกรีตที่มีอุณหภูมิไม่น้อยกว่า 121°C ให้ผิวเรียบเสมอลิวทาง และได้ความหนาแน่นตามแบบกำหนด
10. การอำนวยความสะดวกและควบคุมการจราจรระหว่างก่อสร้าง ในระหว่างการก่อสร้างผิวจราจรแอสฟัลต์คอนกรีตจะต้องจัดและควบคุมการจราจรไม่ให้ผ่านผิวทางที่ก่อสร้างใหม่ จนกว่าผิวทางจะเย็นตัวลงมากพอที่จะเปิดให้การจราจรผ่านแล้วจะไม่ทำให้เกิดร่องรอยบนผิวทางนั้น โดยต้องติดตั้งป้ายจราจรพร้อมอุปกรณ์ควบคุมการจราจรอื่นๆ ที่จำเป็นตามที่ผู้ว่าจ้างกำหนดพร้อมจัดนำบุคลากร เพื่ออำนวยความสะดวกจราจรให้ผ่านพื้นที่ก่อสร้างได้โดยสะดวกปลอดภัย และไม่ทำให้ผิวทางแอสฟัลต์คอนกรีตเสียหาย ระยะเวลาในการปิดจราจรให้อยู่ในดุลพินิจของผู้ควบคุมงาน

*(Handwritten signature)*

แม่, คังกับประกอบกา กำหนดราคาตกลง

คณะกรรมการจัดทำแบบรูปราชการงานก่อสร้าง
ตามคำสั่ง อบจ.สข. 2960 / 2567
ลงวันที่ 14 พ.ค. 2567
แบบแปลนเลขที่ 2A/67
.....ประธานกรรมการ
.....กรรมการ
.....กรรมการ
.....กรรมการ

กรมทางหลวงชนบท	แบบมาตรฐานงานทาง
	สำหรับองค์ประกอบส่วนท้องถิ่น
งานเสริมผิวและซ่อมสร้างผิวแอสฟัลต์คอนกรีต	
(ข้อกำหนดการก่อสร้าง)	
แบบเลขที่ ทช-7-601	แผ่นที่ 100



เอกสารประกวดราคาจ้างก่อสร้างด้วยการประกวดราคาอิเล็กทรอนิกส์ (e-bidding)

เลขที่

ประกวดราคาจ้างก่อสร้างโครงการก่อสร้างถนนลาดยาง หมู่ที่ ๕ - หมู่ที่ ๖ ต.วังม่วง อ.วังม่วง จ.สระบุรี  
พร้อมติดตั้งไฟฟ้าแสงสว่างโซล่าเซลล์ ด้วยวิธีประกวดราคาอิเล็กทรอนิกส์ (e-bidding)

ตามประกาศ องค์การบริหารส่วนจังหวัดสระบุรี

ลงวันที่

มกราคม ๒๕๖๘

องค์การบริหารส่วนจังหวัดสระบุรี ซึ่งต่อไปนี้จะเรียกว่า "องค์การบริหารส่วนจังหวัดสระบุรี" มีความประสงค์จะ ประกวดราคาจ้างก่อสร้าง โครงการก่อสร้างถนนลาดยาง หมู่ที่ ๕ - หมู่ที่ ๖ ต.วังม่วง อ.วังม่วง จ.สระบุรี พร้อมติดตั้งไฟฟ้าแสงสว่างโซล่าเซลล์ ด้วยวิธีประกวดราคาอิเล็กทรอนิกส์ (e-bidding) เพื่อก่อสร้างถนนลาดยาง แบบแอสฟัลต์คอนกรีต (Asphalt Concrete) หมู่ที่ ๕- หมู่ที่ ๖ ต.วังม่วง อ.วังม่วง จ.สระบุรี ขนาดผิวจราจรกว้าง ๖.๐๐ เมตร ยาว ๑,๔๐๐.๐๐ เมตร ไม่มีไหล่ทาง หนา ๐.๐๕ เมตร หรือคิดเป็นพื้นที่ลาดยางไม่น้อยกว่า ๘,๔๐๐.๐๐ ตารางเมตร พร้อมติดตั้งไฟฟ้าแสงสว่างโซล่าเซลล์ จำนวน ๑๖ ชุด ตามแบบแปลนองค์การบริหารส่วนจังหวัดสระบุรี ที่ ๒๔/๖๗ (แก้ไขครั้งที่ ๑) โดยมีข้อแนะนำและข้อกำหนด ดังต่อไปนี้

๑. เอกสารแนบท้ายเอกสารประกวดราคาอิเล็กทรอนิกส์

- ๑.๑ ร่างรายละเอียดขอบเขตของงานทั้งโครงการ (Terms of Reference : TOR)
- ๑.๒ แบบใบเสนอราคาที่กำหนดไว้ในระบบจัดซื้อจัดจ้างภาครัฐด้วยอิเล็กทรอนิกส์
- ๑.๓ แบบสัญญาจ้างก่อสร้าง
- ๑.๔ แบบหนังสือคำประกัน
  - (๑) หลักประกันการเสนอราคา
  - (๒) หลักประกันสัญญา
- ๑.๕ สูตรการปรับราคา
- ๑.๖ บทนิยาม
  - (๑) ผู้ที่มีผลประโยชน์ร่วมกัน
  - (๒) การขัดขวางการแข่งขันอย่างเป็นธรรม
- ๑.๗ แบบบัญชีเอกสารที่กำหนดไว้ในระบบจัดซื้อจัดจ้างภาครัฐด้วยอิเล็กทรอนิกส์
  - (๑) บัญชีเอกสารส่วนที่ ๑
  - (๒) บัญชีเอกสารส่วนที่ ๒

๑.๘ แผนการใช้วัสดุที่ผลิตภายในประเทศและแผนการใช้เหล็กที่ผลิตภายในประเทศ

๑.๙ แผนการทำงาน

## ๒. คุณสมบัติของผู้ยื่นข้อเสนอ

๒.๑ มีความสามารถตามกฎหมาย

๒.๒ ไม่เป็นบุคคลล้มละลาย

๒.๓ ไม่อยู่ระหว่างเลิกกิจการ

๒.๔ ไม่เป็นบุคคลซึ่งอยู่ระหว่างถูกระงับการยื่นข้อเสนอหรือทำสัญญากับหน่วยงานของรัฐไว้ชั่วคราว เนื่องจากเป็นผู้ที่ไม่ผ่านเกณฑ์การประเมินผลการปฏิบัติงานของผู้ประกอบการตามระเบียบที่รัฐมนตรีว่าการกระทรวงการคลังกำหนดตามที่ประกาศเผยแพร่ในระบบเครือข่ายสารสนเทศของกรมบัญชีกลาง

๒.๕ ไม่เป็นบุคคลซึ่งถูกระงับชื่อไว้ในบัญชีรายชื่อผู้ทำงานและได้แจ้งเวียนชื่อให้เป็นผู้ทำงานของหน่วยงานของรัฐในระบบเครือข่ายสารสนเทศของกรมบัญชีกลาง ซึ่งรวมถึงนิติบุคคลที่ผู้ทำงานเป็นหุ้นส่วนผู้จัดการ กรรมการผู้จัดการ ผู้บริหาร ผู้มีอำนาจในการดำเนินงานในกิจการของนิติบุคคลนั้นด้วย

๒.๖ มีคุณสมบัติและไม่มีลักษณะต้องห้ามตามที่คณะกรรมการนโยบายการจัดซื้อจัดจ้าง และการบริหารพัสดุภาครัฐกำหนดในราชกิจจานุเบกษา

๒.๗ เป็นนิติบุคคลผู้มีอาชีพรับจ้างงานที่ประกวดราคาอิเล็กทรอนิกส์ดังกล่าว

๒.๘ ไม่เป็นผู้มีผลประโยชน์ร่วมกันกับผู้ยื่นข้อเสนอรายอื่นที่เข้ายื่นข้อเสนอให้แก่องค์การบริหารส่วนจังหวัดสระบุรี ณ วันประกาศประกวดราคาอิเล็กทรอนิกส์ หรือไม่เป็นผู้กระทำการอันเป็นการขัดขวาง การแข่งขันอย่างเป็นธรรมในการประกวดราคาอิเล็กทรอนิกส์ครั้งนี้

๒.๙ ไม่เป็นผู้ได้รับเอกสิทธิ์หรือความคุ้มกัน ซึ่งอาจปฏิเสธไม่ยอมขึ้นศาลไทย เว้นแต่รัฐบาล ของผู้ยื่นข้อเสนอได้มีคำสั่งให้สละเอกสิทธิ์และความคุ้มกันเช่นนั้น

๒.๑๐ เป็นผู้ประกอบการที่ขึ้นทะเบียนงานก่อสร้างสาขางานก่อสร้างทาง ไม่น้อยกว่าชั้น ๖ ประเภททั่วไป ไว้กับกรมบัญชีกลาง

๒.๑๑ กิจการร่วมค้าที่ยื่นข้อเสนอในรูปแบบของ "กิจการร่วมค้า" ต้องมีคุณสมบัติดังนี้  
กรณีที่ข้อตกลงระหว่างผู้เข้าร่วมค้ากำหนดให้ผู้เข้าร่วมค้ารายใดรายหนึ่งเป็นผู้เข้าร่วมค้าหลัก ข้อตกลงระหว่างผู้เข้าร่วมค้าจะต้องมีการกำหนดสัดส่วนหน้าที่และความรับผิดชอบในปริมาณงาน สิ่งของหรือมูลค่าตามสัญญาของผู้เข้าร่วมค้าหลักมากกว่าผู้เข้าร่วมค้ารายอื่นทุกราย

กรณีที่ข้อตกลงระหว่างผู้เข้าร่วมค้ากำหนดให้ผู้เข้าร่วมค้ารายใดรายหนึ่งเป็นผู้เข้าร่วมค้าหลัก กิจการร่วมค่านั้นต้องใช้ผลงานของผู้เข้าร่วมค้าหลักรายเดียวเป็นผลงานของกิจการร่วมค้าที่ยื่นข้อเสนอ

สำหรับข้อตกลงระหว่างผู้เข้าร่วมค้าที่ไม่ได้กำหนดให้ผู้เข้าร่วมค้ารายใดเป็นผู้เข้าร่วมค้าหลัก ผู้เข้าร่วมค้าทุกรายจะต้องมีคุณสมบัติครบถ้วนตามเงื่อนไขที่กำหนดไว้ในเอกสารเชิญชวน หรือหนังสือเชิญชวน

กรณีที่ข้อตกลงระหว่างผู้เข้าร่วมค้า กำหนดให้ผู้เข้าร่วมค้ารายใดรายหนึ่งเป็นผู้เข้าร่วมค้าหลัก ผู้เข้าร่วมค้าหลักจะต้องเป็นผู้ประกอบการที่ขึ้นทะเบียนงานก่อสร้างสาขางานก่อสร้างทาง ไม่น้อยกว่าชั้น ๒ ประเภททั่วไป ไว้กับกรมบัญชีกลาง ในส่วนของผู้เข้าร่วมค้าที่ไม่ใช่ผู้เข้าร่วมค้าหลักจะเป็นผู้ประกอบการที่ขึ้นทะเบียนในสาขางานก่อสร้างไว้กับกรมบัญชีกลางหรือไม่ก็ได้

สำหรับข้อตกลงระหว่างผู้เข้าร่วมค้า ที่ไม่ได้กำหนดให้ผู้เข้าร่วมค้ารายใดเป็นผู้เข้าร่วมค้าหลัก ผู้เข้าร่วมค้าทุกรายจะต้องมีคุณสมบัติครบถ้วนตามเงื่อนไขที่กำหนดไว้ในเอกสารเชิญชวน หรือ หนังสือเชิญชวน

กรณีที่ข้อตกลงระหว่างผู้เข้าร่วมค้ากำหนดให้มีการมอบหมายผู้เข้าร่วมค้ารายใดรายหนึ่งเป็นผู้ยื่นข้อเสนอ ในนามกิจการร่วมค้า การยื่นข้อเสนอดังกล่าวไม่ต้องมีหนังสือมอบอำนาจ

สำหรับข้อตกลงระหว่างผู้เข้าร่วมค้าที่ไม่ได้กำหนดให้ผู้เข้าร่วมค้ารายใดเป็นผู้ยื่นข้อเสนอ ผู้เข้าร่วมค้าทุกรายจะต้องลงลายมือชื่อในหนังสือมอบอำนาจให้ผู้เข้าร่วมค้ารายใดรายหนึ่งเป็นผู้ยื่นข้อเสนอ ในนามกิจการร่วมค้า

๒.๑๒ ผู้ยื่นข้อเสนอต้องลงทะเบียนที่มีข้อมูลถูกต้องครบถ้วนในระบบจัดซื้อจัดจ้างภาครัฐด้วย อิเล็กทรอนิกส์ (Electronic Government Procurement : e-GP) ของกรมบัญชีกลาง

๒.๑๓ กรณีโรงงานผสมแอสฟัลต์คอนกรีต ผู้ยื่นข้อเสนอจะต้องมีคุณสมบัติ ดังนี้

(๑) ผู้ยื่นข้อเสนอต้องมีโรงงานผสมแอสฟัลต์คอนกรีต หรือ ต้องมีเอกสารยินยอมให้ใช้ผลิตภัณฑ์จากโรงงานผสมแอสฟัลต์คอนกรีตที่ไม่ใช่ของผู้ยื่นข้อเสนอ ทั้งนี้เพื่อให้สามารถควบคุมอุณหภูมิของสวนผสมแอสฟัลต์คอนกรีตได้ และเพื่อให้เป็นไปตามมาตรฐานแอสฟัลต์คอนกรีตของกรมทางหลวงชนบท มทช. ๒๓๐-๒๕๖๓

(๒) ต้องมีสำเนาใบอนุญาตประกอบกิจการโรงงาน (แบบ รง.๔) จากกรมโรงงานอุตสาหกรรมของผู้ยื่นข้อเสนอ หรือผู้ให้ความยินยอมใช้ผลิตภัณฑ์ ทั้งนี้ใบอนุญาตประกอบกิจการโรงงาน (แบบ รง.๔) จากกรมโรงงานอุตสาหกรรมต้องไม่หมดอายุ ถูกสั่งพักใช้ หรือเพิกถอน

(๓) กรณีไม่มีใบอนุญาตประกอบกิจการโรงงาน (แบบ รง.๔) จากกรมโรงงานอุตสาหกรรมให้ผู้ยื่นข้อเสนอหรือผู้ให้ความยินยอมใช้ผลิตภัณฑ์ให้หนังสือรับรองการตั้งหน่วยงานผลิตแอสฟัลต์คอนกรีต สำหรับหน่วยงานก่อสร้าง จากหน่วยงานในสังกัดกรมโรงงานอุตสาหกรรมแทน ทั้งนี้ หนังสือรับรองดังกล่าว ต้องไม่หมดอายุ ถูกยกเลิก หรือเพิกถอน

(๔) ต้องมีแผนที่แสดงที่ตั้งโรงงานผสมแอสฟัลต์คอนกรีต และเส้นทางขนส่งจากโรงงานผสมถึงกึ่งกลางของโครงการก่อสร้าง โดยมีระยะทางขนส่งไม่เกิน ๑๑๐ กิโลเมตร และต้องมีกำลังการผลิต (Rated Capacity) ไม่น้อยกว่า ๖๐ ตันต่อชั่วโมง

(๕) กรณีใช้โรงงานผสมแอสฟัลต์คอนกรีตแบบเคลื่อนที่ (Mobile Asphalt Concrete Plant) ให้ดำเนินการตามข้อ ๒.๑๓ (๑) (๒) (๓) และ (๔)

๒.๑๔ ผู้ยื่นข้อเสนอต้องยื่นเอกสารหนังสือรับรองการใช้ผลิตภัณฑ์บัญชีนวัตกรรมไทย รหัส ๐๗๐๒๐๐๓๗ ผู้ขึ้นบัญชีนวัตกรรมไทย รหัส ๐๗๐๒๐๐๓๗ ยื่นในวันเสนอราคา



### ๓. หลักฐานการยื่นข้อเสนอ

ผู้ยื่นข้อเสนอจะต้องเสนอเอกสารหลักฐานยื่นมาพร้อมกับการเสนอราคาทางระบบจัดซื้อจัดจ้างภาครัฐด้วยอิเล็กทรอนิกส์ โดยแยกเป็น ๒ ส่วน คือ

#### ๓.๑ ส่วนที่ ๑ อย่างน้อยต้องมีเอกสารดังต่อไปนี้

- (๑) ในกรณีผู้ยื่นข้อเสนอเป็นนิติบุคคล
  - (ก) ห้างหุ้นส่วนสามัญหรือห้างหุ้นส่วนจำกัด ให้ยื่นสำเนาหนังสือรับรองการจดทะเบียนนิติบุคคล บัญชีรายชื่อหุ้นส่วนผู้จัดการ ผู้มีอำนาจควบคุม (ถ้ามี)
  - (ข) บริษัทจำกัดหรือบริษัทมหาชนจำกัด ให้ยื่นสำเนาหนังสือรับรองการจดทะเบียนนิติบุคคล หนังสือบริคณห์สนธิ บัญชีรายชื่อกรรมการผู้จัดการ ผู้มีอำนาจควบคุม (ถ้ามี) และบัญชีผู้ถือหุ้นรายใหญ่ (ถ้ามี)
  - (๒) ในกรณีผู้ยื่นข้อเสนอเป็นบุคคลธรรมดาหรือคณะบุคคลที่มีใช้นิติบุคคล ให้ยื่นสำเนาบัตรประจำตัวประชาชนของผู้ยื่น ข้อเสนอข้อตกลงที่แสดงถึงการเข้าเป็นหุ้นส่วน (ถ้ามี) สำเนาบัตรประจำตัวประชาชนของผู้เป็นหุ้นส่วน หรือสำเนาหนังสือเดินทางของผู้เป็นหุ้นส่วนที่ได้ถือสัญชาติไทย
  - (๓) ในกรณีผู้ยื่นข้อเสนอเป็นผู้ยื่นข้อเสนอร่วมกันในฐานะเป็นผู้ร่วมค้า ให้ยื่นสำเนาสัญญาของการเข้าร่วมค้า และเอกสารตามที่ระบุไว้ใน (๑) หรือ (๒) ของผู้ร่วมค้า แล้วแต่กรณี
  - (๔) ผู้ยื่นข้อเสนอต้องแสดงหลักฐานเกี่ยวกับมูลค่าสุทธิของกิจการ ดังนี้
    - (๔.๑) ในกรณีผู้ยื่นข้อเสนอเป็นนิติบุคคล ให้ยื่นงบแสดงฐานะการเงินที่มีการรับรองแล้วของ ๑ ปีสุดท้ายก่อนวันยื่นข้อเสนอ โดยให้ยื่นขณะเข้าเสนอราคา
    - (๔.๒) ในกรณีผู้ยื่นข้อเสนอเป็นบุคคลธรรมดา ให้ยื่นหนังสือรับรองบัญชีเงินฝาก ไม่เกิน ๙๐ วัน ก่อนวันยื่นข้อเสนอ โดยให้ยื่นขณะเข้าเสนอราคา และจะต้องแสดงหนังสือรับรองบัญชีเงินฝากที่มีมูลค่าดังกล่าวอีกครั้งหนึ่งในวันลงนามในสัญญา
    - (๔.๓) กรณีที่ผู้ยื่นข้อเสนอไม่มีมูลค่าสุทธิของกิจการและทุนจดทะเบียน หรือมีแต่ไม่เพียงพอที่จะเข้ายื่นข้อเสนอ ให้ยื่นสำเนาหนังสือรับรองวงเงินสินเชื่อ (สินเชื่อที่ธนาคารภายในประเทศหรือบริษัทเงินทุนหรือบริษัทเงินทุนหลักทรัพย์ที่ได้รับอนุญาตให้ประกอบกิจการเงินทุนเพื่อการพาณิชย์และประกอบธุรกิจค้าประกัน ตามประกาศของธนาคารแห่งประเทศไทย ตามรายชื่อบริษัทเงินทุนที่ธนาคารแห่งประเทศไทยแจ้งเวียนให้ทราบ โดยพิจารณาจากยอดเงินรวมของวงเงินสินเชื่อที่สำนักงานใหญ่รับรองหรือที่สำนักงานสาขารับรอง (กรณีได้รับมอบอำนาจจากสำนักงานใหญ่) ซึ่งออกให้แก่ผู้ยื่นข้อเสนอ นับถึงวันยื่นข้อเสนอไม่เกิน ๙๐ วัน)
  - (๕) สำเนาใบสำคัญแสดงการจดทะเบียนห้างหุ้นส่วนบริษัท พร้อมรับรองสำเนาถูกต้อง
  - (๖) สำเนาใบทะเบียนภาษีมูลค่าเพิ่ม พร้อมรับรองสำเนาถูกต้อง
  - (๗) บัญชีเอกสารส่วนที่ ๑ ทั้งหมดที่ได้ยื่นพร้อมกับการเสนอราคาทางระบบจัดซื้อจัดจ้างภาครัฐด้วยอิเล็กทรอนิกส์ ตามแบบในข้อ ๑.๗ (๑) โดยไม่ต้องแนบในรูปแบบ PDF File (Portable

Document Format)

ทั้งนี้ เมื่อผู้ยื่นข้อเสนอดำเนินการแนบไฟล์เอกสารตามบัญชีเอกสารส่วนที่ ๑ ครบถ้วน ถูกต้องแล้ว ระบบจัดซื้อจัดจ้างภาครัฐด้วยอิเล็กทรอนิกส์จะสร้างบัญชีเอกสารส่วนที่ ๑ ตามแบบในข้อ ๑.๗ (๑) ให้โดยผู้ยื่นข้อเสนอไม่ต้องแนบบัญชีเอกสารส่วนที่ ๑ ดังกล่าวในรูปแบบ PDF File (Portable Document Format)

### ๓.๒ ส่วนที่ ๒ อย่างน้อยต้องมีเอกสารดังต่อไปนี้

- (๑) ในกรณีที่ผู้ยื่นข้อเสนอมอบอำนาจให้บุคคลอื่นกระทำการแทนให้แนบหนังสือมอบอำนาจซึ่งติดอากรแสตมป์ตามกฎหมาย โดยมีหลักฐานแสดงตัวตนของผู้มอบอำนาจและผู้รับมอบอำนาจ ทั้งนี้หากผู้รับมอบอำนาจเป็นบุคคลธรรมดาต้องเป็นผู้ที่บรรลุนิติภาวะตามกฎหมายแล้วเท่านั้น
- (๒) หลักประกันการเสนอราคา ตามข้อ ๕
- (๓) สำเนาหลักฐานการขึ้นทะเบียนงานก่อสร้าง สาขางานก่อสร้างทาง ไม้เนื้อยกว่าชั้น ๖ ประเภททั่วไป ไว้กับกรมบัญชีกลาง
- (๔) แบบหนังสือแจ้งยืนยันการให้ความยินยอมใช้ผลิตภัณฑ์ของโรงงานผสมแอสฟัลต์คอนกรีต
- (๕) แบบแผนที่แสดงที่ตั้งโรงงานแอสฟัลต์คอนกรีต และเส้นทางขนส่งจากโรงงานผสมแอสฟัลต์คอนกรีตถึงกึ่งกลางของโครงการก่อสร้าง
- (๖) เอกสารหนังสือรับรองการใช้ผลิตภัณฑ์บัญชีนวัตกรรมไทย รหัส ๐๗๐๒๐๐๓๗ ผู้ขึ้นบัญชีนวัตกรรมไทย รหัส ๐๗๐๒๐๐๓๗ ยื่นในวันเสนอราคา
- (๗) แคตตาล็อกหรือเอกสารแสดงรายละเอียดผลิตภัณฑ์ของชุดคอมพิวเตอร์พลังงานแสงอาทิตย์ (ถ้ามี)
- (๘) สำเนาใบขึ้นทะเบียนผู้ประกอบการวิสาหกิจขนาดกลางและขนาดย่อม (SMEs) (ถ้ามี)
- (๙) บัญชีเอกสารส่วนที่ ๒ ทั้งหมดที่ได้ยื่นพร้อมกับการเสนอราคาทางระบบจัดซื้อจัดจ้างภาครัฐด้วยอิเล็กทรอนิกส์ตามแบบในข้อ ๑.๗ (๒) โดยไม่ต้องแนบในรูปแบบ PDF File (Portable Document Format)

ทั้งนี้ เมื่อผู้ยื่นข้อเสนอดำเนินการแนบไฟล์เอกสารตามบัญชีเอกสารส่วนที่ ๒ ครบถ้วน ถูกต้องแล้ว ระบบจัดซื้อจัดจ้างภาครัฐด้วยอิเล็กทรอนิกส์จะสร้างบัญชีเอกสารส่วนที่ ๒ ตามแบบในข้อ ๑.๗ (๒) ให้โดยผู้ยื่นข้อเสนอไม่ต้องแนบบัญชีเอกสารส่วนที่ ๒ ดังกล่าวในรูปแบบ PDF File (Portable Document Format)

## ๔. การเสนอราคา

๔.๑ ผู้ยื่นข้อเสนอต้องยื่นข้อเสนอ และเสนอราคาทางระบบจัดซื้อจัดจ้างภาครัฐด้วยอิเล็กทรอนิกส์ตามที่กำหนดไว้ในเอกสารประกวดราคาอิเล็กทรอนิกส์ โดยไม่มีเงื่อนไขใดๆ ทั้งสิ้น และจะต้องกรอกข้อความให้ถูกต้องครบถ้วน พร้อมทั้งหลักฐานแสดงตัวตนและทำการยืนยันตัวตนของผู้ยื่นข้อเสนอ โดย

ไม่ต้องแนบใบเสนอราคาในรูปแบบ PDF File (Portable Document Format)

๔.๒ ให้ผู้ยื่นข้อเสนอกรอรายละเอียดการเสนอราคาในใบเสนอราคาตามแนบเอกสารประกวดราคาจ้างก่อสร้างด้วยวิธีประกวดราคาอิเล็กทรอนิกส์ (e-bidding) ข้อ ๑.๒ ให้ครบถ้วน โดยไม่ต้องยื่น ใบแจ้งปริมาณงานและราคาและใบบัญชีรายการก่อสร้าง ในรูปแบบ PDF File (Portable Document Format)

ในการเสนอราคาให้เสนอราคาเป็นเงินบาทและเสนอราคาได้เพียงครั้งเดียวและราคาเดียว โดยเสนอราคารวม หรือราคาต่อหน่วย หรือราคาต่อรายการ ตามเงื่อนไขที่ระบุไว้ท้ายใบเสนอราคาให้ถูกต้อง ทั้งนี้ ราคารวมที่เสนอจะต้องตรงกันทั้งตัวเลขและตัวหนังสือ ถ้าตัวเลขและตัวหนังสือไม่ตรงกัน ให้ถือตัวหนังสือเป็นสำคัญ โดยคิดราคารวมทั้งสิ้นซึ่งรวมค่าภาษีมูลค่าเพิ่ม ภาษีอากรอื่น และค่าใช้จ่ายที่ส่งไปไว้แล้ว

ราคาที่เสนอจะต้องเสนอกำหนดยื่นราคาไม่น้อยกว่า ๒๕๐ วัน ตั้งแต่วันเสนอราคาโดยภายในกำหนดยื่นราคา ผู้ยื่นข้อเสนอต้องรับผิดชอบราคาที่ตนได้เสนอไว้และจะถอนการเสนอราคาไม่ได้

๔.๓ ผู้ยื่นข้อเสนอจะต้องเสนอกำหนดเวลาดำเนินการก่อสร้างแล้วเสร็จไม่เกิน ๙๐ วัน นับถัดจากวันลงนามในสัญญาจ้าง หรือวันที่ได้รับหนังสือแจ้งจาก องค์การบริหารส่วนจังหวัดสระบุรี ให้เริ่มทำงาน

๔.๔ ก่อนเสนอราคา ผู้ยื่นข้อเสนอควรตรวจดูร่างสัญญา ร่างรายละเอียดขอบเขตของงานทั้งโครงการ (Terms of Reference : TOR) ให้ถี่ถ้วนและเข้าใจเอกสารประกวดราคาจ้างอิเล็กทรอนิกส์ทั้งหมดเสียก่อนที่จะตกลงยื่นข้อเสนอตามเงื่อนไขในเอกสารประกวดราคาจ้างอิเล็กทรอนิกส์

๔.๕ ผู้ยื่นข้อเสนอจะต้องยื่นข้อเสนอและเสนอราคาทางระบบจัดซื้อจัดจ้างภาครัฐด้วย อิเล็กทรอนิกส์ในวันที่ ระหว่างเวลา น. ถึง น. และเวลาในการเสนอราคาให้ถือตามเวลาของระบบจัดซื้อจัดจ้างภาครัฐด้วยอิเล็กทรอนิกส์เป็นเกณฑ์

เมื่อพ้นกำหนดเวลายื่นข้อเสนอและเสนอราคาแล้ว จะไม่รับเอกสารการยื่นข้อเสนอและการเสนอราคาใดๆ โดยเด็ดขาด

๔.๖ ผู้ยื่นข้อเสนอต้องจัดทำเอกสารสำหรับใช้ในการเสนอราคาในรูปแบบไฟล์เอกสาร ประเภท PDF File (Portable Document Format) โดยผู้ยื่นข้อเสนอต้องเป็นผู้รับผิดชอบตรวจสอบความครบถ้วน ถูกต้อง และชัดเจนของเอกสาร PDF File ก่อนที่จะยืนยันการเสนอราคา แล้วจึงส่งข้อมูล (Upload) เพื่อเป็นการเสนอราคาให้แก่องค์การบริหารส่วนจังหวัดสระบุรี ผ่านทางระบบจัดซื้อจัดจ้างภาครัฐด้วยอิเล็กทรอนิกส์

๔.๗ คณะกรรมการพิจารณาผลการประกวดราคาอิเล็กทรอนิกส์จะดำเนินการตรวจสอบ คุณสมบัติของผู้ยื่นข้อเสนอแต่ละรายว่า เป็นผู้ยื่นข้อเสนอที่มีผลประโยชน์ร่วมกันกับผู้ยื่นเสนอรายอื่น

ตามข้อ ๑.๖ (๑) หรือไม่ หากปรากฏว่าผู้ยื่นข้อเสนอรายใดเป็นผู้ยื่นข้อเสนอที่มีผลประโยชน์ร่วมกันกับผู้ยื่นข้อเสนอรายอื่น คณะกรรมการฯ จะตัดรายชื่อผู้ยื่นข้อเสนอราคาที่มีผลประโยชน์ร่วมกันนั้นออกจากการเป็นผู้ยื่นข้อเสนอ

หากปรากฏต่อคณะกรรมการพิจารณาผลการประกวดราคาอิเล็กทรอนิกส์ว่า ก่อนหรือในขณะที่มีการพิจารณาข้อเสนอ มีผู้ยื่นข้อเสนอรายใดกระทำการอันเป็นการขัดขวางการแข่งขันอย่างเป็นธรรมตาม ข้อ ๑.๖ (๒) และคณะกรรมการฯ เชื่อว่ามีการกระทำอันเป็นการขัดขวางการแข่งขันอย่างเป็นธรรม คณะกรรมการฯ จะตัดรายชื่อผู้ยื่นข้อเสนอรายนั้นออกจากการเป็นผู้ยื่นข้อเสนอ และองค์การบริหารส่วนจังหวัดสระบุรี จะพิจารณาลงโทษผู้ยื่นข้อเสนอดังกล่าวเป็นผู้ทำงาน เว้นแต่ องค์การบริหารส่วนจังหวัดสระบุรี จะพิจารณาเห็นว่า ผู้ยื่นข้อเสนอรายนั้น มิใช่เป็นผู้ริเริ่มให้มีการกระทำความผิดดังกล่าวและได้ให้ความร่วมมือเป็นประโยชน์ต่อการพิจารณาขององค์การบริหารส่วนจังหวัดสระบุรี

#### ๔.๘ ผู้ยื่นข้อเสนอจะต้องปฏิบัติ ดังนี้

- (๑) ปฏิบัติตามเงื่อนไขที่ระบุไว้ในเอกสารประกวดราคาอิเล็กทรอนิกส์
- (๒) ราคาที่เสนอจะต้องเป็นราคาที่รวมภาษีมูลค่าเพิ่ม และภาษีอื่นๆ (ถ้ามี) รวมค่าใช้จ่ายทั้งปวงไว้ด้วยแล้ว
- (๓) ผู้ยื่นข้อเสนอจะต้องลงทะเบียนเพื่อเข้าสู่กระบวนการเสนอราคา ตามวัน เวลา ที่กำหนด
- (๔) ผู้ยื่นข้อเสนอจะถอนการเสนอราคาที่เสนอแล้วไม่ได้
- (๕) ผู้ยื่นข้อเสนอต้องศึกษาและทำความเข้าใจในระบบและวิธีการเสนอราคา

ด้วยวิธีประกวดราคาอิเล็กทรอนิกส์ ของกรมบัญชีกลางที่แสดงไว้ในเว็บไซต์ [www.gprocurement.go.th](http://www.gprocurement.go.th)

๔.๙ คู่สัญญาต้องจัดทำแผนการทำงานมาให้ภายใน ๓ วัน นับถัดจากวันลงนามในสัญญา โดยจัดทำแผนการทำงานตามเอกสารแนบท้ายเอกสารประกวดราคาอิเล็กทรอนิกส์ เว้นแต่เป็นกรณีสัญญาที่มีวงเงินไม่เกิน ๕๐๐,๐๐๐ บาททั้งนี้ แผนการทำงานให้ถือเป็นเอกสารส่วนหนึ่งของสัญญา

๔.๑๐ ผู้ยื่นข้อเสนอที่เป็นผู้ชนะการเสนอราคาต้องจัดทำแผนการใช้วัสดุที่ผลิตในประเทศและแผนการใช้เหล็กที่ผลิตในประเทศ โดยยื่นให้หน่วยงานของรัฐภายใน ๖๐ วัน นับถัดจากวันลงนามในสัญญา

### ๕. หลักประกันการเสนอราคา

ผู้ยื่นข้อเสนอต้องวางหลักประกันการเสนอราคาพร้อมกับการเสนอราคาทางระบบการจัดซื้อจัดจ้างภาครัฐด้วยอิเล็กทรอนิกส์ โดยใช้หลักประกันอย่างหนึ่งอย่างใดดังต่อไปนี้

จำนวน ๓๒๘,๓๕๐.๐๐ บาท (สามแสนสองหมื่นแปดพันสามร้อยห้าสิบบาทถ้วน)

๕.๑ เช็คหรือตราพดที่ธนาคารเซ็นสั่งจ่าย ซึ่งเป็นเช็คหรือตราพดที่ลงวันที่ที่ใช้เช็คหรือตราพดนั้นชำระต่อเจ้าหน้าทีในวันที่ยื่นข้อเสนอ หรือก่อนวันนั้นไม่เกิน ๓ วันทำการ

๕.๒ หนังสือค้ำประกันอิเล็กทรอนิกส์ของธนาคารภายในประเทศตามแบบที่คณะกรรมการนโยบายกำหนด

๕.๓ พันธบัตรรัฐบาลไทย

๕.๔ หนังสือค้ำประกันของบริษัทเงินทุนหรือบริษัทเงินทุนหลักทรัพย์ที่ได้รับอนุญาตให้ ประกอบกิจการเงินทุนเพื่อการพาณิชย์และประกอบธุรกิจค้ำประกันตามประกาศของธนาคารแห่งประเทศไทย ตามรายชื่อบริษัทเงินทุนที่ธนาคารแห่งประเทศไทยแจ้งเวียนให้ทราบ โดยอนุโลมให้ใช้ตามตัวอย่างหนังสือค้ำประกันของธนาคารที่คณะกรรมการนโยบายกำหนด

กรณีที่ผู้ยื่นข้อเสนอ นำเช็คหรือตราพท์ที่ธนาคารสั่งจ่ายหรือพันธบัตรรัฐบาลไทยหรือหนังสือค้ำประกันของบริษัทเงินทุนหรือบริษัทเงินทุนหลักทรัพย์ มาวางเป็นหลักประกันการเสนอราคาจะต้องส่งต้นฉบับเอกสารดังกล่าวมาให้องค์การบริหารส่วนจังหวัดสระบุรีตรวจสอบความถูกต้องในวันที่ ระหว่าง เวลา น. ถึง น.

กรณีที่ผู้ยื่นข้อเสนอที่ยื่นข้อเสนอในรูปแบบของ "กิจการร่วมค้า" ประสงค์จะใช้หนังสือค้ำประกันอิเล็กทรอนิกส์ของธนาคารในประเทศเป็นหลักประกันการเสนอราคาให้ระบุชื่อผู้เข้าร่วมค้ารายที่ สัญญาร่วมค้ากำหนดให้เป็นผู้เข้ายื่นข้อเสนอให้กับหน่วยงานของรัฐเป็นผู้ยื่นข้อเสนอ

หลักประกันการเสนอราคาตามข้อนี้ องค์กรบริหารส่วนจังหวัดสระบุรีจะคืนให้ผู้ยื่นข้อเสนอหรือผู้ค้ำประกันภายใน ๑๕ วัน นับถัดจากวันที่องค์การบริหารส่วนจังหวัดสระบุรีได้พิจารณาเห็นชอบรายงานผลคัดเลือกผู้ชนะการประกวดราคาเรียบร้อยแล้ว เว้นแต่ผู้ยื่นข้อเสนอรายที่คัดเลือกไว้ซึ่งเสนอราคาต่ำสุดหรือได้คะแนนรวมสูงสุดไม่เกิน ๓ ราย ให้คืนได้ต่อเมื่อได้ทำสัญญาหรือข้อตกลง หรือผู้ยื่นข้อเสนอได้พ้นจากข้อผูกพันแล้ว

การคืนหลักประกันการเสนอราคา ไม่ว่าในกรณีใด ๆ จะคืนให้โดยไม่มีดอกเบี้ย

## ๖. หลักเกณฑ์และสิทธิในการพิจารณา

๖.๑ การพิจารณาผลการยื่นข้อเสนอประกวดราคาอิเล็กทรอนิกส์ครั้งนี้ องค์กรบริหารส่วนจังหวัดสระบุรีจะพิจารณาตัดสินโดยใช้หลักเกณฑ์ ราคา

๖.๒ การพิจารณาผู้ชนะการยื่นข้อเสนอ

กรณีใช้หลักเกณฑ์ราคาในการพิจารณาผู้ชนะการยื่นข้อเสนอ องค์กรบริหารส่วนจังหวัดสระบุรี จะพิจารณาจาก ราคารวม

๖.๓ หากผู้ยื่นข้อเสนอรายใดมีคุณสมบัติไม่ถูกต้องตามข้อ ๒ หรือยื่นหลักฐานการยื่นข้อเสนอไม่ถูกต้อง หรือไม่ครบถ้วนตามข้อ ๓ หรือยื่นข้อเสนอไม่ถูกต้องตามข้อ ๔ แล้ว คณะกรรมการพิจารณาผล การประกวดราคาอิเล็กทรอนิกส์จะไม่รับพิจารณาข้อเสนอของผู้ยื่นข้อเสนอรายนั้น เว้นแต่ ผู้ยื่นข้อเสนอรายใดเสนอเอกสารทางเทคนิคหรือรายละเอียดคุณลักษณะเฉพาะของพัสดุที่จะจ้างไม่ครบถ้วน หรือเสนอรายละเอียดแตกต่างไปจากเงื่อนไขที่องค์การบริหารส่วนจังหวัดสระบุรีกำหนดไว้ในประกาศและเอกสารประกวดราคาอิเล็กทรอนิกส์ ในส่วนที่มีใช้สาระสำคัญและความแตกต่างนั้น ไม่มีผลทำให้เกิดการได้เปรียบเสียเปรียบ ต่อผู้ยื่นข้อเสนอรายอื่น หรือเป็นการผิดพลาดเล็กน้อย คณะกรรมการฯ อาจพิจารณาผ่อนปรนการตัดสินสิทธิ ผู้ยื่นข้อเสนอรายนั้น

๖.๔ องค์กรบริหารส่วนจังหวัดสระบุรีสงวนสิทธิ์ไม่พิจารณาข้อเสนอของผู้ยื่นข้อ

เสนอโดยไม่มีการผ่อนผัน ในกรณีดังต่อไปนี้

(๑) ไม่กรอกชื่อผู้ยื่นข้อเสนอในการเสนอราคาทางระบบจัดซื้อจัดจ้าง ด้วยอิเล็กทรอนิกส์

(๒) เสนอรายละเอียดแตกต่างไปจากเงื่อนไขที่กำหนดในเอกสารประกวดราคา อิเล็กทรอนิกส์ที่เป็นสาระสำคัญ หรือมีผลทำให้เกิดความได้เปรียบเสียเปรียบแก่ผู้ยื่นข้อเสนอรายอื่น

๖.๕ ในการตัดสินใจประกวดราคาอิเล็กทรอนิกส์หรือในการทำสัญญา คณะกรรมการพิจารณาผลการประกวดราคาอิเล็กทรอนิกส์หรือองค์การบริหารส่วนจังหวัดสระบุรี มีสิทธิให้ผู้ยื่นข้อเสนอชี้แจงข้อเท็จจริงเพิ่มเติมได้ องค์การบริหารส่วนจังหวัดสระบุรีมีสิทธิที่จะไม่รับข้อเสนอ ไม่รับราคา หรือไม่ทำสัญญา หากข้อเท็จจริงดังกล่าวไม่เหมาะสมหรือไม่ถูกต้อง

๖.๖ องค์การบริหารส่วนจังหวัดสระบุรีทรงไว้ซึ่งสิทธิที่จะไม่รับราคาต่ำสุด หรือราคาหนึ่งราคาใด หรือราคาที่เสนอทั้งหมดก็ได้ และอาจพิจารณาเลือกจ้างในจำนวน หรือขนาด หรือเฉพาะรายการหนึ่งรายการใด หรืออาจจะยกเลิก การประกวดราคาอิเล็กทรอนิกส์โดยไม่พิจารณาจัดจ้างเลยก็ได้ สุดแต่จะพิจารณา ทั้งนี้ เพื่อประโยชน์ของทางราชการเป็นสำคัญ และให้ถือว่าการตัดสินของ องค์การบริหารส่วนจังหวัดสระบุรีเป็นเด็ดขาด ผู้ยื่นข้อเสนอจะเรียกร้องค่าใช้จ่าย หรือค่าเสียหายใดๆ มิได้ รวมทั้ง องค์การบริหารส่วนจังหวัดสระบุรีจะพิจารณายกเลิกการประกวดราคาอิเล็กทรอนิกส์และลงโทษผู้ยื่นข้อเสนอเป็นผู้ทำงาน ไม่ว่าจะเป็นผู้ยื่นข้อเสนอที่ได้รับการคัดเลือกหรือไม่ก็ตาม หากมีเหตุที่เชื่อถือว่าผู้ยื่นข้อเสนอกระทำการโดยไม่สุจริต เช่น การเสนอเอกสารอันเป็นเท็จ หรือใช้ข้อมูลคลาดเคลื่อน หรือนิติบุคคลอื่นมาเสนอราคาแทน เป็นต้น

ในกรณีที่ผู้ยื่นข้อเสนอรายที่เสนอราคาต่ำสุด เสนอราคาต่ำจนคาดหมายได้ว่าไม่อาจดำเนินงานตามเอกสารประกวดราคาอิเล็กทรอนิกส์ได้ คณะกรรมการพิจารณาผลการประกวดราคาอิเล็กทรอนิกส์หรือองค์การบริหารส่วนจังหวัดสระบุรี จะให้ผู้ยื่นข้อเสนอชี้แจงและแสดงหลักฐานที่ทำให้เชื่อว่า ผู้ยื่นข้อเสนอสามารถดำเนินงานตามเอกสารประกวดราคาอิเล็กทรอนิกส์ให้เสร็จสมบูรณ์ หากคำชี้แจงไม่เป็นที่รับฟังได้ องค์การบริหารส่วนจังหวัดสระบุรี มีสิทธิที่จะไม่รับข้อเสนอหรือไม่รับราคาของผู้ยื่นข้อเสนอรายนั้น ทั้งนี้ ผู้ยื่นข้อเสนอดังกล่าวไม่มีสิทธิเรียกร้องค่าใช้จ่ายหรือค่าเสียหายใดๆ จากองค์การบริหารส่วนจังหวัดสระบุรี

๖.๗ ก่อนลงนามในสัญญา องค์การบริหารส่วนจังหวัดสระบุรี อาจประกาศยกเลิกการประกวดราคาอิเล็กทรอนิกส์ หากปรากฏว่ามีการกระทำที่เข้าลักษณะผู้ยื่นข้อเสนอที่ชนะการประกวดราคา หรือที่ได้รับการคัดเลือกมีผลประโยชน์ร่วมกัน หรือมีส่วนได้เสียกับผู้ยื่นข้อเสนอรายอื่น หรือขัดขวางการแข่งขันอย่างเป็นธรรม หรือสมยอมกันกับผู้ยื่นข้อเสนอรายอื่น หรือเจ้าหน้าที่ในการเสนอราคา หรือถือว่ากระทำการทุจริตอื่นใดในการเสนอราคา

๖.๘ หากผู้ยื่นข้อเสนอซึ่งเป็นผู้ประกอบการ SMEs เสนอราคาสูงกว่าราคาต่ำสุดของผู้ยื่นข้อเสนอรายอื่นที่ไม่เกินร้อยละ ๑๐ ให้หน่วยงานของรัฐจัดซื้อจัดจ้างกับผู้ประกอบการ SMEs ดังกล่าว โดยจัดเรียงลำดับผู้ยื่นข้อเสนอซึ่งเป็นผู้ประกอบการ SMEs ซึ่งเสนอราคาสูงกว่าราคาต่ำสุดของผู้ยื่นข้อเสนอ

รายอื่นไม่เกินร้อยละ ๑๐ ที่จะเรียกมาทำสัญญาไม่เกิน ๓ ราย

ผู้ยื่นข้อเสนอที่เป็นกิจการร่วมค้าที่จะได้สิทธิตามวรรคหนึ่ง ผู้เข้าร่วมค้าทุกราย จะต้องเป็นผู้ประกอบการ SMEs

ทั้งนี้ ผู้ประกอบการ SMEs ที่จะได้แต้มต่อด้านราคาตามวรรคหนึ่ง จะต้องมีวงเงินสัญญาสะสมตามปีปฏิทินรวมกับราคาที่เสนอในครั้งนี้อันแล้ว มีมูลค่ารวมกันไม่เกินมูลค่าของรายได้ตามขนาดที่ขึ้นทะเบียนไว้กับ สสว.

๖.๙ หากผู้ยื่นข้อเสนอซึ่งมิใช่ผู้ประกอบการ SMEs แต่เป็นบุคคลธรรมดาที่ถือสัญชาติไทยหรือนิติบุคคลที่จัดตั้งขึ้นตามกฎหมายไทยเสนอราคาสูงกว่าราคาต่ำสุดของผู้ยื่นข้อเสนอซึ่งเป็นบุคคลธรรมดาที่มีได้ถือสัญชาติไทยหรือนิติบุคคลที่จัดตั้งขึ้นตามกฎหมายของต่างประเทศไม่เกินร้อยละ ๓ ให้จัดซื้อจัดจ้างกับบุคคลธรรมดาที่ถือสัญชาติไทยหรือนิติบุคคลที่จัดตั้งขึ้นตามกฎหมายไทยดังกล่าว

ผู้ยื่นข้อเสนอที่เป็นกิจการร่วมค้าที่จะได้สิทธิตามวรรคหนึ่ง ผู้เข้าร่วมค้าทุกราย จะต้องเป็นบุคคลธรรมดาที่ถือสัญชาติไทยหรือนิติบุคคลที่จัดตั้งขึ้นตามกฎหมายไทย

## ๗. การทำสัญญาจ้างก่อสร้าง

ผู้ชนะการประกวดราคาอิเล็กทรอนิกส์จะต้องทำสัญญาจ้างตามแบบสัญญา ดังระบุในข้อ ๑.๓ หรือทำข้อตกลงเป็นหนังสือกึ่งองค์การบริหารส่วนจังหวัดสระบุรี ภายใน ๗ วัน นับถัดจากวันที่ได้รับแจ้ง และจะต้องวางหลักประกันสัญญาเป็นจำนวนเงินเท่ากับร้อยละ ๕ ของราคาจ้างที่ประกวดราคาอิเล็กทรอนิกส์ ให้องค์การบริหารส่วนจังหวัดสระบุรียึดถือไว้ในขณะทำสัญญาโดยใช้หลักประกันอย่างหนึ่งอย่างใด ดังต่อไปนี้

๗.๑ เงินสด

๗.๒ เช็คหรือตราพท์ที่ธนาคารเซ็นส่งจ่าย ซึ่งเป็นเช็คหรือตราพท์ลงวันที่ที่ใช้เช็คหรือตราพท์นั้น ชำระต่อเจ้าหน้าที่ในวันทำสัญญา หรือก่อนวันนั้นไม่เกิน ๓ วันทำการ

๗.๓ หนังสือค้ำประกันของธนาคารภายในประเทศ ตามตัวอย่างที่คณะกรรมการนโยบายกำหนด ดังระบุในข้อ ๑.๔ (๒) หรือจะเป็นหนังสือค้ำประกันอิเล็กทรอนิกส์ตามวิธีการที่กรมบัญชีกลางกำหนด

๗.๔ หนังสือค้ำประกันของบริษัทเงินทุน หรือบริษัทเงินทุนหลักทรัพย์ที่ได้รับอนุญาตให้ประกอบกิจการเงินทุนเพื่อการพาณิชย์และประกอบธุรกิจค้ำประกันตามประกาศของธนาคารแห่งประเทศไทย ตามรายชื่อบริษัทเงินทุนที่ธนาคารแห่งประเทศไทยแจ้งเวียนให้ทราบ โดยอนุโลมให้ใช้ตามตัวอย่างหนังสือค้ำประกันของธนาคารที่คณะกรรมการนโยบายกำหนด ดังระบุในข้อ ๑.๔ (๒)

๗.๕ พันธบัตรรัฐบาลไทย

หลักประกันนี้จะคืนให้ โดยไม่มีดอกเบี้ยภายใน ๑๕ วันนับถัดจากวันที่ผู้ชนะการประกวดราคาอิเล็กทรอนิกส์ (ผู้รับจ้าง) พ้นจากข้อผูกพันตามสัญญาจ้างแล้ว

## ๘. ค่าจ้างและการจ่ายเงิน

องค์การบริหารส่วนจังหวัดสระบุรี จะจ่ายค่าจ้างซึ่งได้รวมภาษีมูลค่าเพิ่มตลอดจนภาษี

อาคารอื่น ๆ และค่าใช้จ่ายทั้งปวงด้วยแล้วโดยถือราคาเหมารวมเป็นเกณฑ์และกำหนดการจ่ายเงินเป็นจำนวน ๒ งวด ดังนี้

งวดที่ ๑ เป็นจำนวนเงินในอัตราร้อยละ ๒๐ ของค่าจ้าง เมื่อผู้รับจ้างได้ปฏิบัติงาน ดังนี้

- งานติดตั้งแผ่นป้ายแสดงรายละเอียดงานก่อสร้าง จำนวน ๒ ป้าย แล้วเสร็จ
- งานถางป่า ชูตต่อขนาดเบา แล้วเสร็จ
- งานขึ้นรองพื้นทาง แล้วเสร็จ
- งานพื้นทาง,ทางเชื่อม แล้วเสร็จ

(ให้แล้วเสร็จภายใน ๔๕ วัน)

งวดที่ ๒ (งวดสุดท้าย) เป็นจำนวนเงินในอัตราร้อยละ ๘๐ ของค่าจ้าง เมื่อผู้รับจ้างได้ปฏิบัติงาน ดังต่อไปนี้

- งาน Prime Coat บนผิวทาง, ทางเชื่อม แล้วเสร็จ
- งานปู Asphalt Concrete บนผิวทาง, ทางเชื่อม แล้วเสร็จ
- งานติดตั้งป้ายจราจร และป้ายโครงการ (ป้ายเหล็ก) แล้วเสร็จ
- งานเครื่องหมายบนผิวทางสีเทอร์โม (สีเหลือง + สีขาว) แล้วเสร็จ
- งาน RUMBLE STRIPS แล้วเสร็จ
- ติดตั้งไฟฟ้าแสงสว่างโซล่าเซลล์ จำนวน ๑๖ ชุด แล้วเสร็จ
- งานเก็บทำความสะอาด บริเวณสถานที่ก่อสร้างให้เป็นระเบียบเรียบร้อย และให้คณะกรรมการตรวจรับพัสดุ ได้ตรวจรับไว้เป็นที่เรียบร้อยแล้วทั้งหมดให้แล้วเสร็จเรียบร้อยตามสัญญาหรือข้อตกลง

จ้างเป็นหนังสือ รวมทั้งทำสถานที่ก่อสร้างให้สะอาดเรียบร้อย

(ให้แล้วเสร็จภายใน ๔๕ วัน)

#### ๙. อัตราค่าปรับ

ค่าปรับตามสัญญาจ้างแนบท้ายเอกสารประกวดราคาอิเล็กทรอนิกส์นี้ หรือข้อตกลงจ้าง เป็นหนังสือจะกำหนด ดังนี้

๙.๑ กรณีที่ผู้รับจ้างนำงานที่รับจ้างไปจ้างช่วงให้ผู้อื่นทำอีกทอดหนึ่งโดยไม่ได้รับอนุญาตจากองค์การบริหารส่วนจังหวัดสระบุรี จะกำหนดค่าปรับสำหรับการฝ่าฝืนดังกล่าวเป็นจำนวนร้อยละ ๑๐.๐๐ ของวงเงินของงานจ้างช่วงนั้น

๙.๒ กรณีที่ผู้รับจ้างปฏิบัติผิดสัญญาจ้างก่อสร้าง นอกเหนือจากข้อ ๙.๑ จะกำหนดค่าปรับเป็นรายวันเป็นจำนวนเงินตายตัวในอัตราร้อยละ ๐.๒๕ ของราคางานจ้าง

#### ๑๐. การรับประกันความชำรุดบกพร่อง

ผู้ชนะการประกวดราคาอิเล็กทรอนิกส์ซึ่งได้ทำสัญญาจ้าง ตามแบบ ดังระบุในข้อ ๑.๓ หรือข้อตกลงจ้างเป็นหนังสือแล้วแต่กรณี จะต้องรับประกันความชำรุดบกพร่องของงานจ้างที่เกิดขึ้นภายในระยะเวลา ไม่น้อยกว่า ๒ ปี นับถัดจากวันที่องค์การบริหารส่วนจังหวัดสระบุรีได้รับมอบงาน โดยต้องรับผิดชอบซ่อมแซมแก้ไขให้ใช้การได้ดีดังเดิมภายใน ๑๕ วัน นับถัดจากวันที่ได้รับแจ้งความชำรุดบกพร่อง



## ๑๑. ข้อสงวนสิทธิในการยื่นข้อเสนอและอื่น ๆ

๑๑.๑ เงินค่าจ้างสำหรับงานจ้างครั้งนี้ ได้มาจากเงินงบประมาณประจำปี พ.ศ. ๒๕๖๘ และบัญชีแก้ไขเปลี่ยนแปลงค่าชี้แจงงบประมาณรายจ่าย ประจำปีงบประมาณ พ.ศ.๒๕๖๘ อนุมัติเมื่อวันที่ ๑๗ ธันวาคม ๒๕๖๗ แก้ไขเปลี่ยนแปลง ครั้งที่ ๓

การลงนามในสัญญาจะกระทำต่อเมื่อ องค์การบริหารส่วนจังหวัดสระบุรีได้รับ อนุมัติเงินค่าก่อสร้างจากเงินงบประมาณประจำปี พ.ศ. ๒๕๖๘ และบัญชีแก้ไขเปลี่ยนแปลงค่าชี้แจง งบประมาณรายจ่าย ประจำปีงบประมาณ พ.ศ.๒๕๖๘ อนุมัติเมื่อวันที่ ๑๗ ธันวาคม ๒๕๖๗ แก้ไข เปลี่ยนแปลง ครั้งที่ ๓ แล้วเท่านั้น

๑๑.๒ เมื่อองค์การบริหารส่วนจังหวัดสระบุรีได้คัดเลือกผู้ยื่นข้อเสนอรายใดให้เป็นผู้ รับจ้าง และได้ตกลงจ้าง ตามการประกวดราคาอิเล็กทรอนิกส์แล้ว ถ้าผู้รับจ้างจะต้องส่งหรือนำสิ่งของมาเพื่อ งานจ้างดังกล่าวเข้ามาจากต่างประเทศ และของนั้นต้องนำเข้ามาโดยทางเรือในเส้นทางที่มีเรือไทยเดินอยู่ และ สามารถให้บริการรับขนได้ตามที่รัฐมนตรีว่าการกระทรวงคมนาคมประกาศกำหนด ผู้ยื่นข้อเสนอซึ่งเป็นผู้ รับจ้างจะต้องปฏิบัติตามกฎหมายว่าด้วยการส่งเสริมการพาณิชย์ ดังนี้

(๑) แฉงการส่งหรือนำสิ่งของดังกล่าวเข้ามาจากต่างประเทศต่อกรมเจ้าท่า ภายใน ๗ วัน นับตั้งแต่วันที่ผู้รับจ้างส่งหรือซื้อของจากต่างประเทศ เว้นแต่เป็นของที่รัฐมนตรีว่าการกระทรวง คมนาคมประกาศยกเว้นให้บรรทุกโดยเรืออื่นได้

(๒) จัดการให้สิ่งของดังกล่าวบรรทุกโดยเรือไทย หรือเรือที่มีสิทธิเช่นเดียวกับ เรือไทยจากต่างประเทศมายังประเทศไทย เว้นแต่จะได้รับอนุญาตจากกรมเจ้าท่า ให้บรรทุกสิ่งของนั้น โดยเรือ อื่น ที่มีใช้เรือไทย ซึ่งจะต้องได้รับอนุญาตเช่นนั้นก่อนบรรทุกของลงเรืออื่น หรือเป็นของที่รัฐมนตรีว่าการ กระทรวงคมนาคมประกาศยกเว้นให้บรรทุกโดยเรืออื่น

(๓) ในกรณีที่มิปฏิบัติตาม (๑) หรือ (๒) ผู้รับจ้างจะต้องรับผิดชอบตามกฎหมายว่า ด้วยการส่งเสริมการพาณิชย์

๑๑.๓ ผู้ยื่นข้อเสนอซึ่งองค์การบริหารส่วนจังหวัดสระบุรีได้คัดเลือกแล้ว ไม่ไปทำ สัญญาหรือข้อตกลงจ้างเป็นหนังสือภายในเวลาที่กำหนดตั้งระบุไว้ในข้อ ๗ องค์การบริหารส่วนจังหวัดสระบุรี จะริบหลักประกันการยื่นข้อเสนอ หรือเรียกธองจากผู้ออกหนังสือค้ำประกัน การยื่นข้อเสนอทันที และอาจ พิจารณาเรียกธองให้ชดใช้ความเสียหายอื่น (ถ้ามี) รวมทั้งจะพิจารณาให้เป็นผู้ทำงาน ตามระเบียบกระทรวง การคลังว่าด้วยการจัดซื้อจัดจ้างและการบริหารพัสดุภาครัฐ

๑๑.๔ องค์การบริหารส่วนจังหวัดสระบุรีสงวนสิทธิที่จะแก้ไขเพิ่มเติมเงื่อนไข หรือ ข้อกำหนดในแบบสัญญาหรือข้อตกลงจ้างเป็นหนังสือให้เป็นไปตามความเห็นของสำนักงานอัยการสูงสุด (ถ้ามี)

๑๑.๕ ในกรณีที่เอกสารแนบท้ายเอกสารประกวดราคาอิเล็กทรอนิกส์นี้ มีความขัดหรือ แย้งกันผู้ยื่นข้อเสนอจะต้องปฏิบัติตามคำวินิจฉัยขององค์การบริหารส่วนจังหวัดสระบุรี คำวินิจฉัยดังกล่าวให้ ถือเป็นที่สุด และ ผู้ยื่นข้อเสนอไม่มีสิทธิเรียกร้องค่าใช้จ่ายใดๆ เพิ่มเติม

๑๑.๖ องค์การบริหารส่วนจังหวัดสระบุรี อาจประกาศยกเลิกการจัดจ้างในกรณีต่อไปนี้

ได้ โดยที่ผู้ยื่นข้อเสนอจะเรียกองค์การบริหารส่วนจังหวัดสระบุรีไม่ได้

(๑) องค์การบริหารส่วนจังหวัดสระบุรีไม่ได้รับการจัดสรรเงินที่จะใช้ในการจัดจ้างหรือได้รับจัดสรรแต่ไม่เพียงพอที่จะทำการจัดจ้างครั้งนี้ต่อไป

(๒) มีการกระทำที่เข้าลักษณะผู้ยื่นข้อเสนอที่ชนะการจัดจ้างหรือที่ได้รับการคัดเลือกมีผลประโยชน์ร่วมกัน หรือมีส่วนได้เสียกับผู้ยื่นข้อเสนอรายอื่น หรือขัดขวางการแข่งขันอย่างเป็นธรรมหรือสมยอมกันกับผู้ยื่นข้อเสนอรายอื่น หรือเจ้าหน้าที่ในการเสนอราคา หรือสื่อว่ากระทำการทุจริตอื่นใดในการเสนอราคา

(๓) การทำการจัดจ้างครั้งนี้ต่อไปอาจก่อให้เกิดความเสียหายแก่องค์การบริหารส่วนจังหวัดสระบุรี หรือกระทบต่อประโยชน์สาธารณะ

(๔) กรณีอื่นในทำนองเดียวกับ (๑) (๒) หรือ (๓) ตามที่กำหนดในกฎกระทรวง ซึ่งออกตามความในกฎหมายว่าด้วยการจัดซื้อจัดจ้างและการบริหารพัสดุภาครัฐ

## ๑๒. การปรับราคาค่างานก่อสร้าง

การปรับราคาค่างานก่อสร้างตามสูตรการปรับราคาดังระบุในข้อ ๑.๕ จะนำมาใช้ในกรณีที่ค่างานก่อสร้างลดลงหรือเพิ่มขึ้น โดยวิธีการต่อไปนี้

ตามเงื่อนไข หลักเกณฑ์ สูตรและวิธีคำนวณที่ใช้กับสัญญาแบบปรับราคาได้ตามมติคณะรัฐมนตรีเมื่อวันที่ ๒๒ สิงหาคม ๒๕๓๒ เรื่อง การพิจารณาช่วยเหลือผู้ประกอบการอาชีพงานก่อสร้าง ตามหนังสือสำนักเลขาธิการคณะรัฐมนตรี ที่ นร ๐๒๐๓/ว ๑๐๙ ลงวันที่ ๒๔ สิงหาคม ๒๕๓๒

สูตรการปรับราคา (สูตรค่า K) จะต้องคงที่ที่ระดับที่กำหนดไว้ในวันแล้วเสร็จตามที่กำหนดไว้ในสัญญา หรือภายในระยะเวลาที่องค์การบริหารส่วนจังหวัดสระบุรีได้ขยายออกไป โดยจะใช้สูตรของทางราชการที่ได้ระบุในข้อ ๑.๕ ดังนี้

$$K ๒.๑ = ๐.๓๐ + ๐.๑๐ * It / Io + ๐.๔๐ * Et / Eo + ๐.๒๐ * Ft / Fo$$

$$K ๓.๑ = ๐.๓๐ + ๐.๔๐ * At / Ao + ๐.๒๐ * Et / Eo + ๐.๑๐ * Ft / Fo$$

$$K ๓.๓ = ๐.๓๐ + ๐.๑๐ * Mt / Mo + ๐.๔๐ * At / Ao + ๐.๑๐ * Et / Eo + ๐.๑๐ *$$

Ft / Fo

## ๑๓. มาตรฐานฝีมือช่าง

เมื่อองค์การบริหารส่วนจังหวัดสระบุรีได้คัดเลือกผู้ยื่นข้อเสนอรายใดให้เป็นผู้รับจ้างและได้ตกลงจ้างก่อสร้าง ตามประกาศนี้แล้วผู้ยื่นข้อเสนอจะต้องตกลงว่าในการปฏิบัติงานก่อสร้างดังกล่าว ผู้ยื่นข้อเสนอจะต้องมีและใช้ผู้มีวุฒิบัตรระดับ ปวช. ปวส. และปวท. หรือเทียบเท่าจากสถาบันการศึกษาที่ ก.พ. รับรองให้เข้ารับราชการได้ ในอัตราไม่ต่ำกว่าร้อยละ ๑๐ ของแต่ละสาขาช่างแต่จะต้องมีจำนวนช่างอย่างน้อย ๑ คน ในแต่ละสาขาช่าง ดังต่อไปนี้

๑๓.๑ ช่างก่อสร้าง/ช่างโยธา

## ๑๔. การปฏิบัติตามกฎหมายและระเบียบ

ในระหว่างระยะเวลาการก่อสร้าง ผู้ยื่นข้อเสนอที่ได้รับการคัดเลือกให้เป็นผู้รับจ้างต้อง

ปฏิบัติ ตามหลักเกณฑ์ที่กฎหมายและระเบียบได้กำหนดไว้โดยเคร่งครัด

**๑๕. การประเมินผลการปฏิบัติงานของผู้ประกอบการ**

องค์การบริหารส่วนจังหวัดสระบุรี สามารถนำผลการปฏิบัติงานแล้วเสร็จตามสัญญาของผู้ยื่นข้อเสนอที่ได้รับการคัดเลือกให้ เป็นผู้รับจ้างเพื่อนำมาประเมินผลการปฏิบัติงานของผู้ประกอบการ

ทั้งนี้ หากผู้ยื่นข้อเสนอที่ได้รับการคัดเลือกไม่ผ่านเกณฑ์ที่กำหนดจะถูกกระงับการยื่นข้อเสนอหรือทำสัญญากับองค์การบริหารส่วนจังหวัดสระบุรี ไว้ชั่วคราว

องค์การบริหารส่วนจังหวัดสระบุรี



มกราคม ๒๕๖๘