

ใบสั่งจ้าง

ผู้รับจ้าง หจก. เอ็ม.ซี.เอส. เซ็นเตอร์ ๑๙๙๙
ที่อยู่ เลขที่ ๗๑ ถนนถนนมาลัยแมน ตำบลลำพญา
อำเภอเมืองนครปฐม จังหวัดนครปฐม ๗๓๐๐๐
โทรศัพท์ ๐๘๑-๙๓๙๓๐๑๒
เลขประจำตัวผู้เสียภาษี ๐๗๐๓๕๕๒๐๐๐๔๑๑

ใบสั่งจ้างเลขที่ ๑๐๑/๒๕๖๘
วันที่ ๒๗ ธันวาคม ๒๕๖๗
ส่วนราชการ องค์การบริหารส่วนจังหวัดสระบุรี
ที่อยู่ เลขที่ ๗๙๗ ถนนพหลโยธิน ตำบลปากเพรียว
อำเภอเมืองสระบุรี จังหวัดสระบุรี ๑๘๐๐๐
โทรศัพท์ ๐-๓๖๖๗-๙๗๗๘

ตามที่ หจก. เอ็ม.ซี.เอส. เซ็นเตอร์ ๑๙๙๙ ได้เสนอราคา ไว้ต่อ องค์การบริหารส่วนจังหวัดสระบุรี ซึ่งได้รับ
ราคาและตกลงจ้าง ตามรายการดังต่อไปนี้

ลำดับ	รายการ	จำนวน	หน่วย	ราคาต่อหน่วย (บาท)	จำนวนเงิน (บาท)
๑	จ้างเหมาจัดทำป้ายปิดประกาศเอกสาร เลือกตั้ง	๑	โครงการ	๓,๘๕๐,๐๐๐.๐๐	๓,๘๕๐,๐๐๐.๐๐
(สามล้านแปดแสนสี่หมื่นบาทถ้วน)				รวมเป็นเงิน	๓,๕๘๘,๗๘๕.๐๕
				ภาษีมูลค่าเพิ่ม	๒๕๑,๒๑๔.๙๕
				รวมเป็นเงินทั้งสิ้น	๓,๘๔๐,๐๐๐.๐๐

การสั่งจ้าง อยู่ภายใต้เงื่อนไขต่อไปนี้

- กำหนดส่งมอบภายใน ๕ วัน นับถัดจากวันที่ผู้รับจ้างได้รับใบสั่งจ้าง (รายละเอียดตามเอกสารแนบ)
- ครบกำหนดส่งมอบวันที่ ๑ มกราคม ๒๕๖๘
- สถานที่ส่งมอบ องค์การบริหารส่วนจังหวัดสระบุรี
- ระยะเวลารับประกัน -
- สงวนสิทธิ์ค่าปรับกรณีส่งมอบเกินกำหนด โดยคิดค่าปรับเป็นรายวันในอัตราร้อยละ ๐.๑๐ ของราคางานจ้าง แต่ต้องไม่ต่ำกว่าวันละ ๑๐๐.๐๐ บาท
- ส่วนราชการสงวนสิทธิ์ที่จะไม่รับมอบถ้าปรากฏว่าสินค้านั้นมีลักษณะไม่ตรงตามรายการที่ระบุไว้ในใบสั่งจ้าง กรณีนี้ผู้รับจ้างจะต้องดำเนินการเปลี่ยนใหม่ให้ถูกต้องตามใบสั่งจ้างทุกประการ
- การจ้างช่วง ผู้รับจ้างจะต้องไม่เอางานทั้งหมดหรือแต่บางส่วนไปจ้างช่วงอีกทอดหนึ่ง เว้นแต่การจ้างช่วงงานแต่บางส่วนที่ได้รับอนุญาตเป็นหนังสือจากผู้ว่าจ้างแล้ว การที่ผู้ว่าจ้างได้อนุญาตให้จ้างช่วงงานแต่บางส่วนดังกล่าวนี้ ไม่เป็นเหตุให้ผู้รับจ้างหลุดพ้นจากความรับผิดชอบหรือพันธะหน้าที่และผู้รับจ้างจะยังคงต้องรับผิดชอบและความประมาทเลินเล่อของ

ผู้รับจ้างช่วง หรือของตัวแทนหรือลูกจ้างของผู้รับจ้างช่วงนั้นทุกประการ กรณีผู้รับจ้างไปจ้างช่วงงานแต่บางส่วน โดยฝ่าฝืน
ความในวรรคหนึ่ง ผู้รับจ้างต้องชำระค่าปรับให้แก่ผู้ว่าจ้างเป็นจำนวนเงินในอัตราร้อยละ ๑๐ (สิบ) ของวงเงินของงาน
ที่จ้างช่วง ทั้งนี้ ไม่ตัดสิทธิผู้ว่าจ้างในการบอกเลิกสัญญา

๘. การประเมินผลการปฏิบัติงานของผู้ประกอบการ หน่วยงานของรัฐสามารถนำผลการปฏิบัติงานแล้วเสร็จตามสัญญาหรือ
ข้อตกลงของคู่สัญญาเพื่อนำมาประเมินผลการปฏิบัติงานของผู้ประกอบการ

หมายเหตุ :

๑. การติดอากรแสตมป์ให้เป็นไปตามประมวลกฎหมายรัษฎากร หากต้องการให้ใบสั่งจ้างมีผลตามกฎหมาย

๒. ใบสั่งจ้างนี้อ้างอิงตามเลขที่โครงการ ๖๗๑๒๙๑๔๕๘๒๔ จ้างโครงการจ้างเหมาจัดทำป้ายปิดประกาศ

เอกสารเลือกตั้ง โดยวิธีเฉพาะเจาะจง

ลงชื่อ.....ผู้สั่งจ้าง

(นางสาวนิภา ประชีพฉาย)

ปลัดองค์การบริหารส่วนจังหวัด ปฏิบัติหน้าที่

นายกองค์การบริหารส่วนจังหวัดสระบุรี

๒๗ ธันวาคม ๒๕๖๗

ลงชื่อ.....ผู้รับใบสั่งจ้าง

(นายไพศาล ชูศรี)

หุ้นส่วนผู้จัดการ

๒๗ ธันวาคม ๒๕๖๗

ลงชื่อ.....พยาน

(นางละอองดาว บำรุงญาติ)

นักบริหารงานการคลัง ระดับต้น

๒๗ ธันวาคม ๒๕๖๗

ลงชื่อ.....พยาน

(นางนาฎยา ทองขาว)

เจ้าพนักงานพัสดุชำนาญงาน

๒๗ ธันวาคม ๒๕๖๗

เลขที่โครงการ ๖๗๑๒๙๑๔๕๘๒๔

เลขคู่มือสัญญา ๖๘๐๑๑๔๐๐๒๔๙๐

รายละเอียดแนบท้ายใบสั่งจ้าง เลขที่ ๑๐๑/๒๕๖๘
ลงวันที่ ๒๗ ธันวาคม ๒๕๖๗ จำนวน ๗ หน้า

ลงชื่อ.....*สม.*.....ผู้ว่าจ้าง
(.....นางสาวนิภา ประชีพราย.....)
ปลัดองค์การบริหารส่วนจังหวัด ปฏิบัติหน้าที่
นายกองค์การบริหารส่วนจังหวัดสระบุรี

ลงชื่อ.....*ไพศาล ชูศรี*.....ผู้รับจ้าง
(.....นายไพศาล ชูศรี.....)
หุ้นส่วนผู้จัดการ



ลงชื่อ.....*ดวงใจ*.....พยาน
(.....นางละอองดาว บำรุงญาติ.....)
นักบริหารงานการคลัง ระดับต้น

ลงชื่อ.....*ทศพร*.....พยาน
(.....นางนาฏยา ทองขาว.....)
เจ้าพนักงานพัสดุชำนาญงาน

ใบเสนอราคาจ้างโดยวิธีเฉพาะเจาะจง

เรียน ประธานคณะกรรมการจ้างโดยวิธีเฉพาะเจาะจง

๑. ข้าพเจ้า (ระบุชื่อบริษัท ห้าง ร้าน).....ห้างหุ้นส่วนจำกัด เอ็ม.ซี.เอส เซ็นเตอร์ ๑๙๙๙.....
สำนักงานใหญ่ตั้งอยู่เลขที่.....๗๑..... ถนน.....มาลัยแมน.....ตำบล/แขวง.....คำพญา.....
อำเภอ/เขต.....เมืองนครปฐม.....จังหวัด.....นครปฐม.....โทรศัพท์.....๐๘๑-๙๓๙-๓๐๑๒.....
โดย.....นายไพศาล ชูศรี..... ได้พิจารณาเงื่อนไขต่าง ๆ ในเอกสารเชิญชวนโดยวิธีเฉพาะเจาะจง และ
เอกสารเพิ่มเติม (ถ้ามี) เลขที่.....-..... โดยตลอดและยอมรับข้อกำหนดและเงื่อนไขนั้นแล้ว
รวมทั้งรับรองว่าข้าพเจ้าเป็นผู้มีคุณสมบัติครบถ้วนตามที่กำหนดและไม่เป็นผู้ทำงานของหน่วยงานของรัฐ

๒. ข้าพเจ้าขอเสนอที่จะทำงาน.....โครงการจ้างเหมาจัดทำป้ายปิดประกาศเอกสารเลือกตั้ง
(รายละเอียดตามบัญชีแสดงปริมาณงานและราคา).....
ตามข้อกำหนดเงื่อนไข ตามราคาตั้งที่ได้ระบุไว้ในใบเสนอราคานี้ เป็นเงินทั้งสิ้น.....๓,๘๕๐,๐๐๐.๐๐.....บาท
(...สามล้านแปดแสนสี่หมื่นบาทถ้วน...) ซึ่งได้รวมภาษีมูลค่าเพิ่มตลอดจนภาษีอากรอื่นๆ และค่าใช้จ่ายที่พึง
ไว้ด้วยแล้ว

๓. ข้าพเจ้าจะยื่นคำเสนอราคานี้เป็นระยะเวลา.....๑๕.....วัน ตั้งแต่วันยื่นข้อเสนอ และ
องค์การบริหารส่วนจังหวัดสระบุรี อาจรับคำเสนอนี้ ณ เวลาใดก็ได้ก่อนที่จะครบกำหนดระยะเวลาดังกล่าว
หรือระยะเวลาที่ได้ยื่นออกไปตามเหตุผลอันสมควรที่องค์การบริหารส่วนจังหวัดสระบุรี ร้องขอ

๔. ข้าพเจ้ารับรองว่าจะส่งมอบงานตามเงื่อนไขที่กำหนดไว้

๕. ในกรณีที่ข้าพเจ้าได้รับการพิจารณาให้เป็นผู้ชนะการเสนอราคาโดยวิธีเฉพาะเจาะจง ข้าพเจ้า
รับรองที่จะทำสัญญาตามแบบที่องค์การบริหารส่วนจังหวัดสระบุรีกำหนด หรือตามที่สำนักงานอัยการสูงสุดได้
แก้ไขเพิ่มเติมแล้ว กับ องค์การบริหารส่วนจังหวัดสระบุรี ภายใน.....๗.....วัน นับถัดจากวันที่ได้รับหนังสือ
ให้ไปทำสัญญา

๖. ข้าพเจ้ายอมรับว่า องค์การบริหารส่วนจังหวัดสระบุรี ไม่มีความผูกพันที่จะรับคำเสนอนี้ หรือใบเสนอ
ราคาใดๆ รวมทั้งไม่ต้องรับผิดชอบในค่าใช้จ่ายใดๆ อันอาจเกิดขึ้นในการที่ข้าพเจ้าได้เข้ายื่นข้อเสนอครั้งนี้

๗. ข้าพเจ้าได้ตรวจทานตัวเลขและตรวจสอบเอกสารต่างๆ ที่ได้ยื่นพร้อมใบเสนอราคานี้
โดยละเอียดแล้ว และเข้าใจดีว่า องค์การบริหารส่วนจังหวัดสระบุรี ไม่ต้องรับผิดชอบใดๆ ในความรับผิดชอบ
หรือตกหล่น

๘. ใบเสนอราคานี้ ได้ยื่นเสนอโดยบริสุทธิ์ยุติธรรม และปราศจากกลฉ้อฉลหรือการสมรู้ร่วมคิดกัน
โดยไม่ชอบด้วยกฎหมายกับบุคคลใดบุคคลหนึ่ง หรือหลายบุคคล หรือกับห้างหุ้นส่วน บริษัทใดๆ ที่ได้ยื่น
ข้อเสนอในคราวเดียวกัน

เสนอมา ณ วันที่ ๒๗

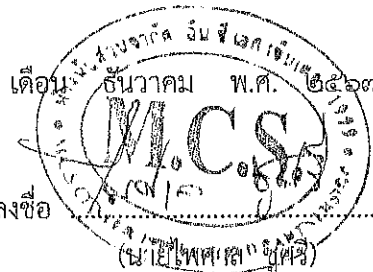

(ลงชื่อ)..... ประธานคณะกรรมการ

(ลงชื่อ)..... กรรมการ

(ลงชื่อ)..... กรรมการ

ลงชื่อ

ตำแหน่ง หุ้นส่วนผู้จัดการ

สำเนาถูกต้อง

(นางนงนุช ทองขาว)
เจ้าพนักงานพัสดุชำนาญงาน

บัญชีแสดงปริมาณงานและราคา

โครงการจ้างเหมาจัดทำป้ายปิดประกาศเอกสารเลือกตั้ง

ลำดับที่	รายการ	ปริมาณ	หน่วย	ราคาวัสดุ		ราคาค่าแรง		ราคารวม
				ต่อหน่วย	รวมค่าวัสดุ	ต่อหน่วย	รวมค่าแรง	
1	เหล็กกล่องกัลวาไนซ์ ขนาด 3/4 x 3/4 นิ้ว หนา 1.2 มม.	9.25	กก.	33.88	313.40			313.40
2	ค้ำแรงเชื่อมประกอบโครงเหล็กกล่อง	1.00	ป้าย	-	-	390.01	390.01	390.01
3	ไม้ดัดขนาด 120 x 240 ซม. หนา 4 มม.	2.00	แผ่น	167.66	335.32	39.00	78.00	413.32
4	สกรูยี่แปด ไม้ดัด ความยาว 25 มม.	54.00	ตัว	0.25	13.34	-	-	13.34
5	งานพันสีโครงเหล็กและทึ่มไม้ดัด (สีน้ำเงิน)	6.33	ตร.ม.	143.00	905.22	49.40	312.71	1,217.93
6	งานพันสีสัญลักษณ์ "อเนก สบ.(ล.ต.) 1/68" ยาว 70 ซม. สูง 5 ซม.	2.00	จุด	13.00	26.00	13.00	26.00	52.00
	รวมงานป้ายปิดเอกสารเลือกตั้ง	1.00	ป้าย					2,400.00
	รวมงานป้ายปิดเอกสารเลือกตั้งทั้งสิ้น	1,600.00	ป้าย					3,840,000.00

หมายเหตุ : ราคาที่เสนอนี้เป็นราคาที่รวมภาษีมูลค่าเพิ่มตลอดจนภาษีอากรอื่นๆ และค่าใช้จ่ายที่ขบงไว้ด้วยทั้งหมดแล้ว

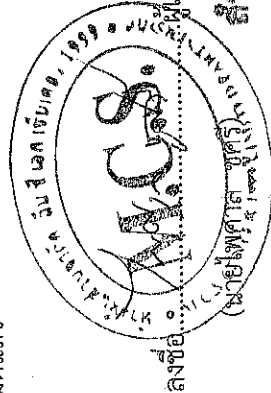

(ลงชื่อ) ศิริทิพย์ โฆษกคณะกรรมการ
 (นามสกุล) ศิริทิพย์ ศิริทิพย์
 (ตำแหน่ง) โฆษกคณะกรรมการ
 (ลงชื่อ) (พอมพิณ ชูรัตน์)
 (นามสกุล) (พอมพิณ ชูรัตน์)
 (ตำแหน่ง) ผู้อำนวยการ
 (นามสกุล) (พอมพิณ ชูรัตน์)
 (ตำแหน่ง) ผู้อำนวยการ

(นามสกุล) (พอมพิณ ชูรัตน์)
 (ตำแหน่ง) ผู้อำนวยการ
 (นามสกุล) (พอมพิณ ชูรัตน์)
 (ตำแหน่ง) ผู้อำนวยการ

ร่างขอบเขตของงาน (Teams of Reference : TOR)

จ้างเหมาจัดทำป้ายปิดประกาศเอกสารเลือกตั้ง

๑. ความเป็นมา

ผู้อำนวยการการเลือกตั้งประจำองค์การบริหารส่วนจังหวัดสระบุรี ได้มีคำสั่งจัดตั้งศูนย์ประสานงานการเลือกตั้งสมาชิกสภาองค์การบริหารส่วนจังหวัดสระบุรีและนายกองค์การบริหารส่วนจังหวัดสระบุรี ตามคำสั่งผู้อำนวยการการเลือกตั้งประจำองค์การบริหารส่วนจังหวัดสระบุรี ที่ ๑/๒๕๖๗ ลงวันที่ ๒๑ พฤศจิกายน ๒๕๖๗ โดยจะต้องดำเนินการจัดเตรียมวัสดุอุปกรณ์การเลือกตั้งให้มีความพร้อมและเพียงพอ ในการดำเนินงานเกี่ยวกับการเลือกตั้ง สำนักปลัดองค์การบริหารส่วนจังหวัดมีความประสงค์จะจ้างเหมาจัดทำป้ายปิดประกาศเอกสารเลือกตั้ง เพื่อรองรับการเลือกตั้งที่จะมีขึ้นและองค์การบริหารส่วนจังหวัดสระบุรี ได้อนุมัติให้สำนักปลัดองค์การบริหารส่วนจังหวัด ดำเนินการจ้างเหมาจัดทำป้ายปิดประกาศเอกสารเลือกตั้ง จำนวน ๑,๖๐๐ ป้าย

๒. วัตถุประสงค์

เพื่อใช้ในการปฏิบัติงานเกี่ยวกับการเลือกตั้งสมาชิกสภาองค์การบริหารส่วนจังหวัดสระบุรีและนายกองค์การบริหารส่วนจังหวัดสระบุรี

๓. คุณสมบัติของผู้เสนอราคา

๓.๑ ผู้เสนอราคาต้องเป็นผู้มีอาชีพรับจ้างในงานจ้างนี้

๓.๒ ผู้เสนอราคาต้องไม่เป็นผู้ที่ถูกระบุชื่อไว้ในบัญชีรายชื่อผู้ทำงานของทางราชการ และได้แจ้งเวียนชื่อแล้วหรือไม่เป็นผู้ที่ได้รับผลของการสั่งให้นิติบุคคล หรือบุคคลอื่นเป็นผู้ทำงานตามระเบียบของทางราชการ

๓.๓ ผู้เสนอราคาต้องไม่เป็นผู้มีผลประโยชน์ร่วมกันกับผู้เสนอราคารายอื่นที่เข้าเสนอราคาให้แก่องค์การบริหารส่วนจังหวัดสระบุรี ณ วันเสนอราคาหรือไม่เป็นผู้กระทำการอันเป็นการขัดขวางการแข่งขันราคาอย่างเป็นธรรมในการเสนอราคาครั้งนี้

๓.๔ ผู้เสนอราคาต้องไม่เป็นผู้ได้รับเอกสิทธิ์หรือความคุ้มกัน ซึ่งอาจปฏิเสธไม่ยอมขึ้นศาลไทย เว้นแต่รัฐบาลของผู้เสนอราคา ได้มีคำสั่งให้สละสิทธิ์และความคุ้มกันเช่นนั้น

๔. ขอบเขตของงาน

ผู้รับจ้างจะต้องดำเนินการจัดทำป้ายปิดประกาศเอกสารเลือกตั้ง จำนวน ๑,๖๐๐ ป้าย (รายละเอียดตามแบบรูปแนบท้าย) ประกอบด้วย

๔.๑ ป้ายกระดาษ ขนาดไม่น้อยกว่า ๑๒๐ x ๒๔๐ เซนติเมตร สูงไม่น้อยกว่า ๑๕๐ เซนติเมตร ความกว้างฐานโครงเหล็กไม่น้อยกว่า ๗๐ เซนติเมตร

๔.๒ พื้นกระดาษทำจากไม้อัดทั้ง ๒ ด้าน ไม้อัดหนาไม่น้อยกว่า ๔.๐๐ มิลลิเมตร

(ลงชื่อ)

(นายฤชากร ทองทัย)
หัวหน้าฝ่ายออกแบบ

(ลงชื่อ)

(นางสรารัตน์ สุขมะตัน)
ผู้อำนวยการส่วนการโยธา

กรรมการ

ประธานกรรมการ

(ลงชื่อ)

(นายมานิตย์ ชูศรีจันทร์)
วิศวกรโยธาปฏิบัติการ

งานนาถถูกต้อง

(นางนาถญา ทองขาว)

เจ้าพนักงานที่สถานีนาถถูกต้อง

กรรมการ

๔.๓ โค้งป้ายทำจากเหล็กกว่าไนท์พร้อมเสริมแกนกลาง ขนาดไม่น้อยกว่า ๖ หุน พ่นสีโครมเหล็ก และพื้นไม้อัด (สีน้ำเงิน)

๔.๔ มุมบนขวามือ พ่นสัญลักษณ์ ขนาดความสูงตัวอักษรไม่น้อยกว่า ๕ เซนติเมตร ทั้ง ๒ ด้าน ข้อความ "อบจ.สบ.(ล.ต.) 1/68"

๕. ระยะเวลาส่งมอบของหรืองาน

ส่งมอบภายใน ๓๐ วัน นับถัดจากวันที่ผู้รับจ้างได้รับใบสั่งจ้าง

๖. สถานที่ส่งมอบ

องค์การบริหารส่วนจังหวัดสระบุรี

๗. เกณฑ์การคัดเลือก/และพิจารณาคัดเลือก

พิจารณาโดยใช้เกณฑ์ราคา (Price)

๘. ราคาากลางและแหล่งที่มาของราคาากลางพัสดุที่จะจ้าง

คณะกรรมการจัดทำร่างขอบเขตของงานและกำหนดราคาากลาง อ้างอิงราคาตามราคาวัสดุก่อสร้างของสำนักงานพาณิชย์จังหวัดสระบุรีและพาณิชย์กรุงเทพฯ ราคาในท้องถิ่นและหลักเกณฑ์การคำนวณราคาากลางงานก่อสร้างของกรมบัญชีกลาง

๙. เงินงบประมาณโครงการ/ราคาากลาง

ข้อบัญญัติองค์การบริหารส่วนจังหวัด เรื่อง งบประมาณรายจ่ายประจำปีงบประมาณ พ.ศ. ๒๕๖๘ ขององค์การบริหารส่วนจังหวัดสระบุรี แผนงานบริหารงานทั่วไป งานบริหารทั่วไป หมวดค่าใช้สอย ประเภทรายจ่ายเกี่ยวเนื่องกับการปฏิบัติราชการที่ไม่เข้าลักษณะรายจ่ายบรยายจ่ายอื่นๆ หน้า ๕๓ ค่าใช้จ่ายในการเลือกตั้งสมาชิกสภาองค์การบริหารส่วนจังหวัดและนายกองค์การบริหารส่วนจังหวัด งบประมาณตั้งไว้ ๓๔,๐๐๐,๐๐๐ บาท เพื่อจ่ายเป็นค่าใช้จ่ายในการเลือกตั้งสมาชิกสภาองค์การบริหารส่วนจังหวัดและนายกองค์การบริหารส่วนจังหวัดขององค์การบริหารส่วนจังหวัดสระบุรี และกรณีการเลือกตั้งซ่อมแทนตำแหน่งที่ว่าง เช่น ค่าวัสดุ ค่าจ้างเหมา ค่าบัตรเลือกตั้ง ฯลฯ และค่าใช้จ่ายอื่นๆ ที่ใช้ในการจัดการเลือกตั้ง (สำนักปลัดฯ)

๑๐. งวดงานและการจ่ายเงิน

เบิกจ่ายงวดเดียว เมื่อผู้รับจ้างได้ส่งมอบงานแล้วเสร็จและคณะกรรมการตรวจรับพัสดุหรือผู้ตรวจรับพัสดุ ได้ตรวจรับเรียบร้อยแล้ว

๑๑. อัตราค่าปรับ

สงวนสิทธิ์ ค่าปรับ กรณีส่งมอบเกินกำหนด โดยคิดค่าปรับเป็นรายวันในอัตราร้อยละ ๐.๑๐ ของราคาจ้างนั้น แต่จะต้องไม่ต่ำกว่าวันละ ๑๐๐ บาท (หนึ่งร้อยบาทถ้วน) จนถึงวันที่ส่งงานถูกต้องและครบถ้วน

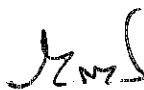
(ลงชื่อ) 
(นายฤชากร ทองพัย)
หัวหน้าฝ่ายออกแบบ

(ลงชื่อ) 
(นางสรารัตน์ สุขมะตัน)
ผู้อำนวยการส่วนการโยธา

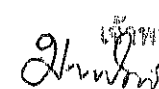
ประธานกรรมการ
(นางนาฏยา ทองขาว)
หัวหน้างานพัสดุชำนาญงาน
กรรมการ
(ลงชื่อ) 
(นายมานิตย์ ชูศรีจันทร์)
วิศวกรโยธาปฏิบัติการ

สำเนาถูกต้อง

๑๒. การกำหนดระยะเวลารับประกันความชำรุดบกพร่องของงาน

ผู้รับจ้างต้องรับประกันความชำรุดบกพร่องของงาน หากมีเหตุชำรุดบกพร่องหรือเสียหายเกิดขึ้นจากงานจ้างนี้ภายในกำหนด - เดือน - ปี นับจากวันที่ได้ส่งมอบงาน และคณะกรรมการตรวจรับพัสดุ หรือผู้ตรวจรับพัสดุแล้ว หากพัสดุเกิดชำรุดหรือข้อบกพร่อง ผู้รับจ้างจะต้องรีบทำการแก้ไขให้เป็นที่เรียบร้อย โดยไม่ชักช้า ให้แล้วเสร็จ ภายในกำหนด - วัน นับแต่วันที่ได้แจ้งจากผู้ว่าจ้าง

๑๓. ผู้รับผิดชอบงาน หรือโครงการ และสถานที่ติดต่อ

สำนักปลัดองค์การบริหารส่วนจังหวัด องค์การบริหารส่วนจังหวัดสระบุรี

(ลงชื่อ)  ประธานกรรมการ
(นางสรารัตน์ สุขมะดัน)
ผู้อำนวยการส่วนการโยธา

(ลงชื่อ)  กรรมการ
(นายฤชากร ทองทัย)
หัวหน้าฝ่ายออกแบบ

(ลงชื่อ)  กรรมการ
(นายมานิตย์ ชุศรีจันทร์)
วิศวกรโยธาปฏิบัติการ

สำเนาถูกต้อง



(นางนาถญา ทองขาว)
เจ้าพนักงานพัสดุชำนาญงาน

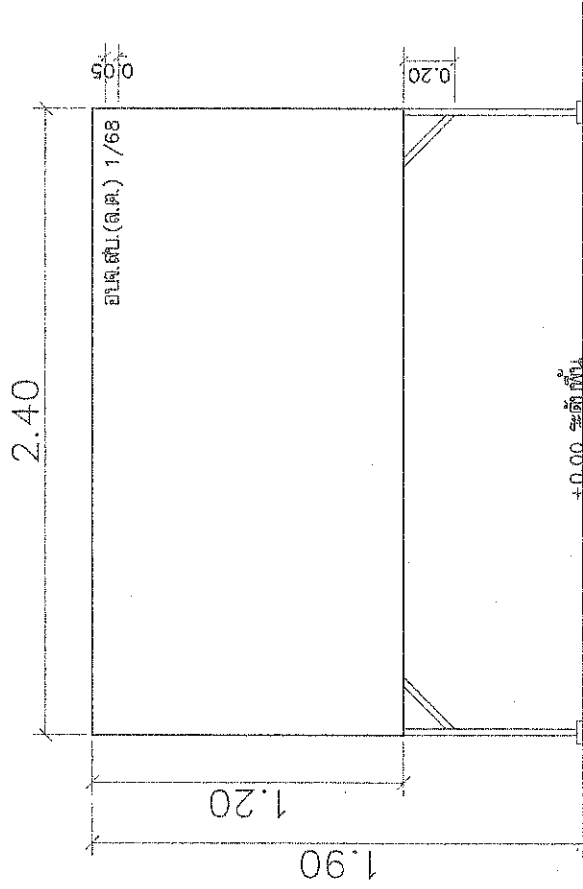

รูปตัดหน้า

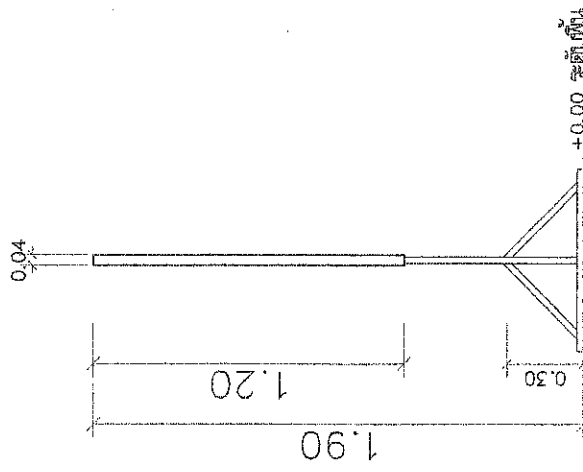

รูปตัดข้าง

- 4.1 ป้ายกระดาน ขนาดไม่ต่ำกว่า 120 x 240 เซนติเมตร สูงไม่ต่ำกว่า 190 เซนติเมตร ความกว้างฐานมีร่องเหล็กไม่ต่ำกว่า 70 เซนติเมตร
- 4.2 ที่เกาะคานาสีขาวไม้ขัดทั้ง 2 ด้าน ไม้ขัดหนาไม่ต่ำกว่า 4.00 มิลลิเมตร
- 4.3 โครงป้ายทำจากเหล็กกล้าในช่องระอ่งเสริมแกนกลาง ขนาดไม่ต่ำกว่า 6 ขุน พ่นสีตรงเหล็กและที่ไม้ขัด (สีน้ำเงิน)
- 4.4 ฐานคอนกรีต พื้นสี่เหลี่ยม ขนาดคานสูงที่ยังไม่ต่ำกว่า 5 เซนติเมตร ทั้ง 2 ด้าน ขอบคาน อ.ค.ส.บ. (ล.ค.ต.) 1/68

สถาปนิกผู้ออกแบบ

๒๕๖๒

(นางนงนุช ทอนขาว)
เจ้าพนักงานพัสดุชำนาญงาน

แบบป้ายเลือกตั้ง

มาตราส่วน 1:20