

สัญญาจ้างก่อสร้าง

สัญญาเลขที่ ๕๓/๒๕๖๘

สัญญานี้ทำขึ้น ณ องค์การบริหารส่วนจังหวัดสระบุรี ตำบลปากเพรียว อำเภอเมืองสระบุรี จังหวัดสระบุรี เมื่อวันที่ ๑๒ ธันวาคม ๒๕๖๗ ระหว่าง องค์การบริหารส่วนจังหวัดสระบุรี โดย นายธนกฤต อัครธัมภ์คุณะ ตำแหน่ง รองนายกองค์การบริหารส่วนจังหวัด ปฏิบัติราชการแทน นายองค์การบริหารส่วนจังหวัดสระบุรี ตามคำสั่งองค์การบริหารส่วนจังหวัดสระบุรี ที่ ๑๐๔๕/๒๕๖๗ ลงวันที่ ๑ พฤษภาคม ๒๕๖๗ ซึ่งต่อไปในสัญญานี้เรียกว่า "ผู้ว่าจ้าง" ฝ่ายหนึ่ง กับ ห้างหุ้นส่วนจำกัด รัตนชัยพร ซึ่งจดทะเบียนเป็นนิติบุคคล ณ สำนักงานทะเบียนหุ้นส่วนบริษัทจังหวัดสุพรรณบุรี กรมพัฒนาธุรกิจการค้า กระทรวงพาณิชย์ มีสำนักงานใหญ่อยู่ เลขที่ ๕๕๗ ตำบลสวนแตง อำเภอเมืองสุพรรณบุรี จังหวัดสุพรรณบุรี โดย นายสำรวย โพธิ์งาม (ผู้รับมอบอำนาจ) ผู้มีอำนาจลงนามผูกพันนิติบุคคลปรากฏตามหนังสือรับรองของ สำนักงานทะเบียนหุ้นส่วนบริษัท กรมพัฒนาธุรกิจการค้า กระทรวงพาณิชย์ ที่ E๑๐๐๙๑๒๒๐๗๖๖๓๙๙ ลงวันที่ ๘ ตุลาคม ๒๕๖๗ และหนังสือมอบอำนาจ ลงวันที่ ๑๒ ธันวาคม ๒๕๖๗ แนบท้ายสัญญานี้ ซึ่งต่อไปในสัญญานี้เรียกว่า "ผู้รับจ้าง" อีกฝ่ายหนึ่ง

คู่สัญญาได้ตกลงกันมีข้อความดังต่อไปนี้

ข้อ ๑. ข้อตกลงว่าจ้าง

ผู้ว่าจ้างตกลงจ้างและผู้รับจ้างตกลงรับจ้างทำงาน โครงการปรับปรุงถนนลาดยาง หมู่ที่ ๑ (สายกลาง หมู่บ้าน) ต.วังม่วง อ.วังม่วง จ.สระบุรี พร้อมติดตั้งไฟฟ้าแสงสว่างโซล่าเซลล์ ณ บริเวณถนน หมู่ที่ ๑ (สายกลาง หมู่บ้าน) ต.วังม่วง อ.วังม่วง จ.สระบุรี ตามข้อกำหนดและเงื่อนไขแห่งสัญญานี้รวมทั้งเอกสารแนบท้ายสัญญา

ผู้รับจ้างตกลงที่จะจัดหาแรงงานและวัสดุ เครื่องมือเครื่องใช้ ตลอดจนอุปกรณ์ต่างๆ ชนิดดีเพื่อใช้ในการจ้างตามสัญญานี้

ข้อ ๒. เอกสารอันเป็นส่วนหนึ่งของสัญญา

เอกสารแนบท้ายสัญญาดังต่อไปนี้ให้ถือเป็นส่วนหนึ่งของสัญญานี้

๒.๑ ผนวก ๑ แบบรูป จำนวน ๓๒ (สามสิบสอง) หน้า

๒.๒ ผนวก ๒ ใบเสนอราคาจ้าง จำนวน ๓ (สาม) หน้า

๒.๓ ผนวก ๓ ปริมาณงานและราคา จำนวน ๔ (สี่) หน้า

(ลงชื่อ).....ผู้ว่าจ้าง

(นายธนกฤต อัครธัมภ์คุณะ)

รองนายกองค์การบริหารส่วนจังหวัด ปฏิบัติราชการแทน

นายกองค์การบริหารส่วนจังหวัดสระบุรี

(ลงชื่อ).....ผู้รับจ้าง

(นายสำรวย โพธิ์งาม)

ผู้รับมอบอำนาจ



๒.๔ ผนวก ๔ เงื่อนไขและหลักเกณฑ์ประเภทงานก่อสร้าง จำนวน ๑๐ (สิบ) หน้า

๒.๕ ผนวก ๕ เงื่อนไขรายละเอียดการใช้พัสดุในงานก่อสร้าง จำนวน ๔ (สี่) หน้า

ความใดในเอกสารแนบท้ายสัญญาที่ขัดหรือแย้งกับข้อความในสัญญานี้ ให้ใช้ข้อความในสัญญานี้บังคับ และในกรณีที่เอกสารแนบท้ายสัญญาขัดแย้งกันเอง ผู้รับจ้างจะต้องปฏิบัติตามคำวินิจฉัยของผู้ว่าจ้าง คำวินิจฉัยของผู้ว่าจ้างให้ถือเป็นที่สุด และผู้รับจ้างไม่มีสิทธิเรียกร้องค่าจ้าง ค่าเสียหายหรือค่าใช้จ่ายใดๆ เพิ่มเติมจากผู้ว่าจ้างทั้งสิ้น

ข้อ ๓. หลักประกันการปฏิบัติตามสัญญา

ในขณะที่ทำสัญญานี้ผู้รับจ้างได้นำหลักประกันเป็น หนังสือค้ำประกันของธนาคาร บริษัท ธนาคาร กสิกรไทย จำกัด (มหาชน) สาขาโรบินสัน สุพรรณบุรี เลขที่ ๑๐๐๐๗๔๗๔๘๓๐ ลงวันที่ ๑๒ ธันวาคม ๒๕๖๗ เป็นจำนวนเงิน ๕๐๕,๕๐๐.๐๐ บาท (ห้าแสนห้าพันห้าร้อยบาทถ้วน) ซึ่งเท่ากับร้อยละ ๕ (ห้า) ของราคาค่าจ้างตามสัญญา มามอบให้แก่ผู้ว่าจ้าง เพื่อเป็นหลักประกันการปฏิบัติตามสัญญานี้

กรณีผู้รับจ้างใช้หนังสือค้ำประกันมาเป็นหลักประกันการปฏิบัติตามสัญญา หนังสือค้ำประกันดังกล่าว จะต้องออกโดยธนาคารที่ประกอบกิจการในประเทศไทย หรือโดยบริษัทเงินทุนหรือบริษัทเงินทุนหลักทรัพย์ที่ได้รับอนุญาตให้ประกอบกิจการเงินทุนเพื่อการพาณิชย์และประกอบธุรกิจ ค้ำประกันตามประกาศของธนาคารแห่งประเทศไทย ตามรายชื่อบริษัทเงินทุนที่ธนาคารแห่งประเทศไทยแจ้งเวียนให้ทราบตามแบบที่คณะกรรมการนโยบายการจัดซื้อจัดจ้างและการบริหารพัสดุภาครัฐกำหนดหรืออาจเป็นหนังสือค้ำประกันอิเล็กทรอนิกส์ตามวิธีการที่กรมบัญชีกลางกำหนดก็ได้ และจะต้องมีอายุการค้ำประกันตลอดไปจนกว่าผู้รับจ้างพ้นข้อผูกพันตามสัญญานี้

หลักประกันที่ผู้รับจ้างนำมามอบให้ตามวรรคหนึ่ง จะต้องมียุครอบคลุมความรับผิดชอบทั้งปวงของผู้รับจ้างตลอดอายุสัญญา ถ้าหลักประกันที่ผู้รับจ้างนำมามอบให้ดังกล่าวลดลงหรือเสื่อมค่าลง หรือมีอายุไม่ครอบคลุมถึงความรับผิดชอบของผู้รับจ้างตลอดอายุสัญญา ไม่ว่าจะด้วยเหตุใดๆ ก็ตาม รวมถึงกรณี ผู้รับจ้างส่งมอบงานล่าช้าเป็นเหตุให้ระยะเวลาแล้วเสร็จหรือวันครบกำหนดความรับผิดชอบในความชำรุดบกพร่องตามสัญญาเปลี่ยนแปลงไป ไม่ว่าจะเกิดขึ้นคราวใด ผู้รับจ้างต้องหาหลักประกันใหม่หรือหลักประกันเพิ่มเติมให้มีจำนวนครบถ้วนตามวรรคหนึ่งนำมามอบให้แก่ผู้ว่าจ้างภายใน ๑๕ (สิบห้า) วัน นับถัดจากวันที่ได้รับแจ้งเป็นหนังสือจากผู้ว่าจ้าง

หลักประกันที่ผู้รับจ้างนำมามอบไว้ตามข้อนี้ ผู้ว่าจ้างจะคืนให้แก่ผู้รับจ้าง โดยไม่มีดอกเบี้ย เมื่อผู้รับจ้างพ้นจากข้อผูกพัน และความรับผิดชอบทั้งปวงตามสัญญานี้แล้ว

(ลงชื่อ).....ผู้ว่าจ้าง

(นายธนภุต อัดทะสัมปณณะ)

รองนายกองค์การบริหารส่วนจังหวัด ปฏิบัติราชการแทน

นายกองค์การบริหารส่วนจังหวัดสระบุรี

ลงชื่อ).....

(นายสำรวย โพธิ์งาม)

ผู้รับมอบอำนาจ



ข้อ ๔ (ข) ค่าจ้างและการจ่ายเงิน

ผู้ว่าจ้าง ตกลงจ่าย และผู้รับจ้างตกลงรับเงินค่าจ้างจำนวนเงิน ๑๐,๑๑๐,๐๐๐.๐๐ บาท (สิบล้านหนึ่งแสนหนึ่งหมื่นบาทถ้วน) ซึ่งได้รวมภาษีมูลค่าเพิ่ม จำนวน ๖๖๑,๔๐๑.๘๗ บาท (หกแสนหกหมื่นหนึ่งพันสี่ร้อยเอ็ดบาทแปดสิบเจ็ดสตางค์) ตลอดจน ภาษีอากรอื่น ๆ และค่าใช้จ่ายทั้งปวงด้วยแล้ว โดยถือราคาเหมารวม เป็นเกณฑ์ และกำหนดการจ่ายเงินเป็นงวด ๆ ดังนี้

งวดที่ ๑ (งวดสุดท้าย) เป็นจำนวนเงิน ๑๐,๑๑๐,๐๐๐.๐๐ บาท (สิบล้านหนึ่งแสนหนึ่งหมื่นบาทถ้วน) เมื่อผู้รับจ้างได้ปฏิบัติงาน ดังต่อไปนี้

- ติดตั้งแผ่นป้ายแสดงรายละเอียดงานก่อสร้าง จำนวน ๒ ป้าย แล้วเสร็จ
- งานถางป่าขุดตอ (ขนาดเบา) แล้วเสร็จ
- งานขุดซ่อมผิวทางเดิม (Deep Patch), งานหินคลุกปรับเสริมระดับ (หลวม) แล้วเสร็จ
- งาน Pavement In - Place Recycling แล้วเสร็จ
- งาน Prime Coat บนผิวทาง + ไหล่ทาง บนพื้นทางผสมวัสดุซีเมนต์ แล้วเสร็จ
- งานปู Asphalt Concrete บนผิวทาง + ไหล่ทาง แล้วเสร็จ
- งานติดตั้งไฟฟ้าแสงสว่างโซล่าเซลล์ แล้วเสร็จ
- ติดตั้งเครื่องหมายจราจร อุปกรณ์อำนวยความสะดวก และป้ายเหล็กโครงการตามแบบแปลน

องค์การบริหารส่วนจังหวัดสระบุรี แล้วเสร็จ

- นอกจากนี้ให้ทำการก่อสร้างส่วนอื่น ๆ ที่เหลือทั้งหมดให้แล้วเสร็จเรียบร้อยถูกต้องครบถ้วนตามแบบรูปรายการงานก่อสร้างและสัญญาจ้างก่อสร้างทุกประการ ตลอดจนทำความสะอาดบริเวณที่ก่อสร้างให้เรียบร้อย และให้คณะกรรมการตรวจรับพัสดุได้ตรวจรับไว้เป็นที่เรียบร้อยแล้ว ให้แล้วเสร็จภายใน ๑๒ มีนาคม ๒๕๖๘

ข้อ ๕. เงินค่าจ้างล่วงหน้า

ผู้ว่าจ้างตกลงจ่ายเงินค่าจ้างล่วงหน้าให้แก่ผู้รับจ้างเป็นจำนวนเงิน - บาท ซึ่งเท่ากับร้อยละ - ของราคา ค่าจ้าง ตามสัญญาที่ระบุไว้ในข้อ ๔

เงินค่าจ้างล่วงหน้างกล่าวจะจ่ายให้ภายหลังจากที่ผู้รับจ้างได้วางหลักประกันการรับเงินค่าจ้างล่วงหน้าเป็นหนังสือค้ำประกันหรือหนังสือค้ำประกันอิเล็กทรอนิกส์ของธนาคารภายในประเทศ หรือพันธบัตรรัฐบาลไทย เดิมตามจำนวนเงินค่าจ้างล่วงหน้างนั้นให้แก่ผู้ว่าจ้าง ผู้รับจ้างจะต้องออกใบเสร็จรับเงินค่าจ้างล่วงหน้า ตามแบบที่ผู้ว่าจ้างกำหนดให้ และผู้รับจ้างตกลงที่จะกระทำตามเงื่อนไขอันเกี่ยวกับการใช้จ่ายและการใช้คืนเงินค่าจ้างล่วงหน้างนั้นดังต่อไปนี้

๕.๑ ผู้รับจ้างจะใช้เงินค่าจ้างล่วงหน้างนั้นเพื่อเป็นค่าใช้จ่ายในการปฏิบัติงานตามสัญญาเท่านั้นหาก

(ลงชื่อ).....ผู้ว่าจ้าง

(นายชนกฤต อัดละสัมปุลณณะ)

รองนายกองค์การบริหารส่วนจังหวัด ปฏิบัติราชการแทน
นายกองค์การบริหารส่วนจังหวัดสระบุรี

(ลงชื่อ).....ผู้รับจ้าง

(นายสำรวย โพธิ์งาม)

ผู้รับมอบอำนาจ

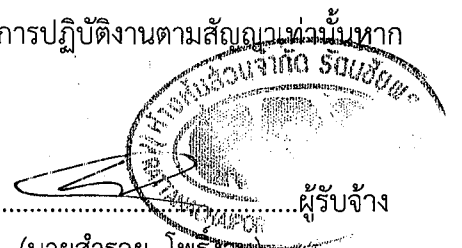

ผู้รับจ้างใช้จ่ายเงินค่าจ้างล่วงหน้า หรือส่วนใดส่วนหนึ่งของเงินค่าจ้างล่วงหน้าในทางอื่นผู้ว่าจ้างอาจจะเรียกเงินค่าจ้างล่วงหน้าคืนจากผู้รับจ้างหรือบังคับเอาจากหลักประกันการรับเงินค่าจ้างล่วงหน้าได้ทันที

๕.๒ เมื่อผู้ว่าจ้างเรียกร้อง ผู้รับจ้างต้องแสดงหลักฐานการใช้จ่ายเงินค่าจ้างล่วงหน้าเพื่อพิสูจน์ว่าได้เป็นไปตามข้อ ๕.๑ ภายในกำหนด ๑๕ (สิบห้า) วัน นับถัดจากวันได้รับแจ้งเป็นหนังสือจากผู้ว่าจ้างหากผู้รับจ้างไม่อาจแสดงหลักฐานดังกล่าวภายในกำหนด ๑๕ (สิบห้า) วัน ผู้ว่าจ้างอาจเรียกเงินค่าจ้างล่วงหน้าคืนจากผู้รับจ้าง หรือบังคับเอาจากหลักประกันการรับเงินค่าจ้างล่วงหน้าได้ทันที

๕.๓ (ข) (สำหรับสัญญาที่เป็นราคาเหมารวม)

ในการจ่ายเงินค่าจ้างให้แก่ผู้รับจ้างตามข้อ ๔ ผู้ว่าจ้างจะหักเงินค่าจ้างในแต่ละงวดเพื่อชดเชยคืนเงินค่าจ้างล่วงหน้าไว้จำนวนร้อยละ - ของจำนวนเงินค่าจ้างในแต่ละงวดจนกว่าจำนวนเงินไว้จะครบตามจำนวนเงินที่หักค่าจ้างล่วงหน้าจากผู้รับจ้างได้รับไปแล้ว ยกเว้นค่าจ้างงวดสุดท้ายจะหักไว้เป็นจำนวนเท่ากับจำนวนเงินค่าจ้างล่วงหน้าที่เหลือทั้งหมด

๕.๔ เงินจำนวนใด ๆ ก็ตามที่ผู้รับจ้างจะต้องจ่ายให้แก่ผู้ว่าจ้างเพื่อชำระหนี้หรือเพื่อชดเชยความรับผิดชอบต่างๆ ตามสัญญา ผู้ว่าจ้างจะหักเอาจากเงินค่าจ้างงวดที่จะจ่ายให้แก่ผู้รับจ้างก่อนที่จะหักชดเชยคืนเงินค่าจ้างล่วงหน้า

๕.๕ ในกรณีที่มีการบอกเลิกสัญญา หากเงินค่าจ้างล่วงหน้าที่เหลือเกินกว่าจำนวนเงินที่ผู้รับจ้างจะได้รับหลังจากหักชดเชยในกรณีอื่นแล้ว ผู้รับจ้างจะต้องจ่ายคืนเงินจำนวนที่เหลือนั้นให้แก่ผู้ว่าจ้าง ภายใน ๗ (เจ็ด) วัน นับถัดจากวันได้รับแจ้งเป็นหนังสือจากผู้ว่าจ้าง

๕.๖ (ข) (สำหรับสัญญาที่เป็นราคาเหมารวม)

ผู้ว่าจ้างจะคืนหลักประกันการรับเงินค่าจ้างล่วงหน้าให้แก่ผู้รับจ้าง ต่อเมื่อผู้ว่าจ้างได้หักเงินค่าจ้างไว้ครบจำนวนเงินค่าจ้างล่วงหน้าตามข้อ ๕.๓ (ข) แล้ว เว้นแต่ในกรณีดังต่อไปนี้ ผู้รับจ้างมีสิทธิขอคืนหลักประกันการรับเงินค่าจ้างล่วงหน้าบางส่วนก่อนได้

(๑) กรณีผู้รับจ้างวางหลักประกันการรับเงินค่าจ้างล่วงหน้าไว้ฉบับเดียว หากผู้ว่าจ้างได้หักเงินค่าจ้างล่วงหน้าไปแล้ว ผู้รับจ้างมีสิทธิขอคืนหลักประกันการรับเงินค่าจ้างล่วงหน้าในส่วนที่ผู้ว่าจ้างได้หักเงินค่าจ้างล่วงหน้าไปแล้วนั้น โดยผู้รับจ้างจะต้องนำหลักประกันการรับเงินค่าจ้างล่วงหน้าฉบับใหม่ที่มีมูลค่าเท่ากับเงินค่าจ้างล่วงหน้าที่เหลืออยู่มาวางให้แก่ผู้ว่าจ้าง

(๒) กรณีผู้รับจ้างได้วางหลักประกันการรับเงินค่าจ้างล่วงหน้าไว้หลายฉบับ ซึ่งแต่ละฉบับมีมูลค่าเท่ากับจำนวนเงินค่าจ้างล่วงหน้าที่ผู้ว่าจ้างจะต้องหักไว้ในแต่ละงวด หากผู้ว่าจ้างได้หักเงินค่าจ้างล่วงหน้าในงวดใดแล้ว ผู้รับจ้างมีสิทธิขอคืนหลักประกันการรับเงินค่าจ้างล่วงหน้าในงวดนั้นได้

ข้อ ๖. การหักเงินประกันผลงาน

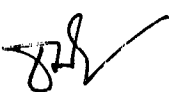
(ลงชื่อ).....ผู้ว่าจ้าง

(นายธนกฤต อัครสัมปยุต)

รองนายกองค์การบริหารส่วนจังหวัด ปฏิบัติราชการแทน
นายกองค์การบริหารส่วนจังหวัดสระบุรี

ลงชื่อ).....ผู้รับจ้าง

(นายสำรวย โพธิ์งาม)

ผู้รับมอบอำนาจ

ในการจ่ายเงินค่าจ้างให้แก่ผู้รับจ้างแต่ละงวด ผู้ว่าจ้างจะหักเงินจำนวนร้อยละ - ของเงินที่ต้องจ่ายในงวดนั้นเพื่อเป็นประกันผลงาน ในกรณีที่เงินประกันผลงานถูกหักไว้แล้วเป็นจำนวนเงินไม่ต่ำกว่า - บาท ผู้รับจ้างมีสิทธิที่จะขอเงินประกันผลงานคืน โดยนำหนังสือค้ำประกันของธนาคารหรือหนังสือค้ำประกันอิเล็กทรอนิกส์ซึ่งออกโดยธนาคารภายในประเทศ มามอบให้ผู้ว่าจ้างเพื่อเป็นหลักประกันแทนก็ได้

ผู้ว่าจ้างจะคืนเงินประกันผลงาน และ/หรือหนังสือค้ำประกันของธนาคารดังกล่าวตามวรรคหนึ่งโดยไม่มีดอกเบี้ยให้แก่ผู้รับจ้างพร้อมกับการจ่ายเงินค่าจ้างงวดสุดท้าย

ข้อ ๗ (ข) กำหนดเวลาแล้วเสร็จและสิทธิของผู้ว่าจ้างในการบอกเลิกสัญญา

ผู้รับจ้างต้องเริ่มทำงานที่รับจ้างภายในวันที่ ๑๓ ธันวาคม ๒๕๖๗ และจะต้องทำงานให้แล้วเสร็จบริบูรณ์ภายในวันที่ ๑๒ มีนาคม ๒๕๖๘ ถ้าผู้รับจ้างมิได้ลงมือทำงานภายในกำหนดเวลา หรือไม่สามารถทำงานให้แล้วเสร็จตามกำหนดเวลา หรือมีเหตุให้เชื่อได้ว่าผู้รับจ้างไม่สามารถทำงานให้แล้วเสร็จภายในกำหนดเวลา หรือจะแล้วเสร็จล่าช้าเกินกว่ากำหนดเวลา หรือผู้รับจ้างทำผิดสัญญาข้อใดข้อหนึ่ง หรือตกเป็นผู้ถูกพิทักษ์ทรัพย์เด็ดขาด หรือตกเป็นผู้ล้มละลาย หรือเพิกเฉยไม่ปฏิบัติตามคำสั่งของคณะกรรมการตรวจรับพัสดุหรือผู้ควบคุมงานหรือบริษัทที่ปรึกษาซึ่งได้รับมอบอำนาจจากผู้ว่าจ้าง ผู้ว่าจ้างมีสิทธิที่จะบอกเลิกสัญญานี้ได้ และมีสิทธิจ้างผู้รับจ้างรายใหม่เข้าทำงานของผู้รับจ้างให้ลุล่วงไปด้วย การใช้สิทธิบอกเลิกสัญญานี้ไม่กระทบสิทธิของผู้ว่าจ้างที่จะเรียกร้องค่าเสียหายจากผู้รับจ้าง

การที่ผู้ว่าจ้างมิใช้สิทธิเลิกสัญญาดังกล่าวข้างต้นไม่เป็นเหตุให้ผู้รับจ้างพ้นจากความรับผิดชอบตามสัญญา

ข้อ ๘ ความรับผิดชอบในความชำรุดบกพร่องของงานจ้าง

เมื่องานแล้วเสร็จบริบูรณ์ และผู้ว่าจ้างได้รับมอบงานจากผู้รับจ้างหรือจากผู้รับจ้างรายใหม่ ในกรณีที่มีการบอกเลิกสัญญาตามข้อ ๗ หากมีเหตุชำรุดบกพร่องหรือเสียหายเกิดขึ้นจากการจ้างนี้ ภายในกำหนด ๒ (สอง) ปี นับถัดจากวันที่ได้รับมอบงานดังกล่าว ซึ่งความชำรุดบกพร่องหรือเสียหายนั้นเกิดจากความบกพร่องของผู้รับจ้างอันเกิดจากการใช้วัสดุที่ไม่ถูกต้องหรือทำไว้มันเรียบริ้อย หรือทำไม่ถูกต้องตามมาตรฐานแห่งหลักวิชา ผู้รับจ้างจะต้องรีบทำการแก้ไข ให้เป็นที่เรียบร้อยโดยไม่มีค่าใช้จ่าย โดยผู้ว่าจ้างไม่ต้องออกเงินใดๆ ในการนี้ทั้งสิ้น หากผู้รับจ้างไม่กระทำการดังกล่าวภายในกำหนด ๑๕ (สิบห้า) วัน นับถัดจากวันที่ได้รับแจ้งเป็นหนังสือจาก ผู้ว่าจ้างหรือไม่ทำการแก้ไขให้ถูกต้องเรียบร้อยภายในเวลาที่ผู้ว่าจ้างกำหนด ให้ผู้ว่าจ้างมีสิทธิที่จะทำการนั้นเองหรือจ้างผู้อื่นให้ทำงานนั้น โดยผู้รับจ้างต้องเป็นผู้ออกค่าใช้จ่ายเองทั้งสิ้น

ในกรณีเร่งด่วนจำเป็นต้องรีบแก้ไขเหตุชำรุดบกพร่องหรือเสียหายโดยเร็ว และไม่อาจรอให้ผู้รับจ้างแก้ไข ในระยะเวลาที่กำหนดไว้ตามวรรคหนึ่งได้ ผู้ว่าจ้างมีสิทธิเข้าจัดการแก้ไขเหตุชำรุดบกพร่องหรือเสียหายนั้นเอง หรือจ้างผู้อื่นให้ซ่อมแซมความชำรุดบกพร่องหรือเสียหาย โดยผู้รับจ้าง ต้องรับผิดชอบชำระค่าใช้จ่ายทั้งหมด

(ลงชื่อ).....ผู้ว่าจ้าง

(นายธนภุต อัครสัมปยุต)

รองนายกองค์การบริหารส่วนจังหวัด ปฏิบัติราชการแทน

นายกองค์การบริหารส่วนจังหวัดสระบุรี

ลงชื่อ).....

(นายสำรวย โพธิ์งาม)

ผู้รับมอบอำนาจ

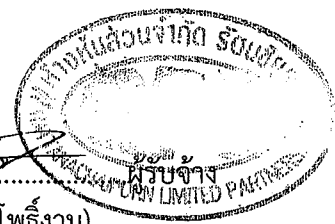

การที่ผู้ว่าจ้างทำการนั้นเอง หรือจ้างผู้อื่นให้ทำงานนั้นแทนผู้รับจ้าง ไม่ทำให้ผู้รับจ้าง หลุดพ้นจากความรับผิดชอบตามกฎหมาย หากผู้รับจ้างไม่ขัดใช้ค่าใช้จ่ายหรือค่าเสียหายตามที่ผู้ว่าจ้างเรียกร้องผู้ว่าจ้างมีสิทธิบังคับจากหลักประกันการปฏิบัติตามสัญญาได้

ข้อ ๙ การจ้างช่วง

ผู้รับจ้างจะต้องไม่เอางานทั้งหมดหรือแต่บางส่วนแห่งสัญญานี้ไปจ้างช่วงอีกทอดหนึ่ง เว้นแต่การจ้างช่วงงานแต่บางส่วนที่ได้รับอนุญาตเป็นหนังสือจากผู้ว่าจ้างแล้ว การที่ผู้ว่าจ้างได้อนุญาตให้จ้างช่วงงานแต่บางส่วนดังกล่าวนี้ ไม่เป็นเหตุให้ผู้รับจ้างหลุดพ้นจากความรับผิดชอบหรือพันธหน้าที่ตามสัญญานี้ และผู้รับจ้างจะยังคงต้องรับผิดชอบในความผิดและความประมาทเลินเล่อของผู้รับจ้างช่วง หรือของตัวแทนหรือลูกจ้างของผู้รับจ้างช่วงนั้นทุกประการ

กรณีผู้รับจ้างไปจ้างช่วงงานแต่บางส่วนโดยฝ่าฝืนความในวรรคหนึ่ง ผู้รับจ้างต้องชำระค่าปรับให้แก่ผู้ว่าจ้างเป็นจำนวนเงินในอัตราร้อยละ ๑๐ (สิบ) ของวงเงินของงานที่จ้างช่วงตามสัญญา ทั้งนี้ ไม่ตัดสิทธิผู้ว่าจ้างในการบอกเลิกสัญญา

ข้อ ๑๐ การควบคุมงานของผู้รับจ้าง

ผู้รับจ้างจะต้องควบคุมงานที่รับจ้างอย่างเอาใจใส่ ด้วยประสิทธิภาพและความชำนาญ และในระหว่างทำงานที่รับจ้างจะต้องจัดให้มีผู้แทนซึ่งทำงานเต็มเวลาเป็นผู้รับผิดชอบควบคุมงานของ ผู้รับจ้าง ผู้แทนดังกล่าวจะต้องได้รับมอบอำนาจจากผู้รับจ้าง คำสั่งหรือคำแนะนำต่างๆ ที่ผู้ว่าจ้าง คณะกรรมการตรวจรับพัสดุ ผู้ควบคุมงาน หรือบริษัทที่ปรึกษาที่ผู้ว่าจ้างแต่งตั้ง ได้แจ้งแก่ผู้แทนเช่นว่านั้น ให้ถือว่าเป็นคำสั่งหรือคำแนะนำที่ได้แจ้งแก่ผู้รับจ้าง การแต่งตั้งผู้แทนตามข้อนี้จะต้องทำเป็นหนังสือและต้องได้รับความเห็นชอบเป็นหนังสือ จากผู้ว่าจ้าง การเปลี่ยนตัวหรือแต่งตั้งผู้แทนใหม่จะทำได้หากไม่ได้รับความเห็นชอบ เป็นหนังสือจากผู้ว่าจ้างก่อน

ผู้ว่าจ้างมีสิทธิที่จะขอให้เปลี่ยนตัวผู้แทนตามวรรคหนึ่ง โดยแจ้งเป็นหนังสือไปยังผู้รับจ้าง และผู้รับจ้างจะต้องทำการเปลี่ยนตัวผู้แทนนั้นโดยพลัน โดยไม่คิดค่าจ้างหรือราคาเพิ่มหรืออ้างเป็นเหตุเพื่อขยายอายุสัญญาอันเนื่องมาจากเหตุนี้

ข้อ ๑๑ ความรับผิดชอบของผู้รับจ้าง

ผู้รับจ้างจะต้องรับผิดชอบต่ออุบัติเหตุ ความเสียหาย หรือภัยอันตรายใดๆ อันเกิดจาก การปฏิบัติงานของผู้รับจ้าง และจะต้องรับผิดชอบต่อความเสียหายจากการกระทำของลูกจ้างหรือตัวแทน ของผู้รับจ้าง และจากการปฏิบัติงานของผู้รับจ้างช่วงด้วย (ถ้ามี)

ความเสียหายใดๆ อันเกิดแก่งานที่ผู้รับจ้างได้ทำขึ้น แม้จะเกิดขึ้นเพราะเหตุสุดวิสัย ก็ตาม ผู้รับจ้างจะต้องรับผิดชอบโดยซ่อมแซมให้คืนดีหรือ เปลี่ยนให้ใหม่โดยค่าใช้จ่ายของผู้รับจ้างเอง เว้นแต่ความเสียหายนั้นเกิดจากความผิดของผู้

(ลงชื่อ).....ผู้ว่าจ้าง

(นายธนภุต อัครธัมภ์คุณะ)

รองนายกองค์การบริหารส่วนจังหวัด ปฏิบัติราชการแทน
นายกองค์การบริหารส่วนจังหวัดสระบุรี

ลงชื่อ).....

(นายสำรวย โพธิ์งาม)

ผู้รับมอบอำนาจ



ว่าจ้าง ทั้งนี้ ความรับผิดของผู้รับจ้างดังกล่าวในข้อนี้จะสิ้นสุดลงเมื่อผู้ว่าจ้างได้รับมอบงานครั้งสุดท้าย ซึ่งหลังจากนั้นผู้รับจ้างคงต้องรับผิดชอบเพียงในกรณีชำรุดบกพร่อง หรือความเสียหายดังกล่าวในข้อ ๘ เท่านั้น

ผู้รับจ้างจะต้องรับผิดชอบต่อบุคคลภายนอกในความเสียหายใดๆ อันเกิดจากการปฏิบัติงานของผู้รับจ้าง หรือลูกจ้างหรือตัวแทนของผู้รับจ้าง รวมถึงผู้รับจ้างช่วง (ถ้ามี) ตามสัญญาฯ นี้ หากผู้ว่าจ้างถูกเรียกร้องหรือฟ้องร้องหรือต้องชดใช้ค่าเสียหายให้แก่บุคคลภายนอกไปแล้ว ผู้รับจ้างจะต้อง ดำเนินการใดๆ เพื่อให้มีการว่าต่างแก่ต่างให้แก่ผู้ว่าจ้างโดยค่าใช้จ่ายของผู้รับจ้างเอง รวมทั้งผู้รับจ้างจะต้องชดใช้ค่าเสียหายนั้นๆ ตลอดจนค่าใช้จ่ายใดๆ อันเกิดจากการถูกเรียกร้องหรือถูกฟ้องร้องให้แก่ผู้ว่าจ้างทันที

ข้อ ๑๒ การจ่ายเงินแก่ลูกจ้าง

ผู้รับจ้างจะต้องจ่ายเงินแก่ลูกจ้างที่ผู้รับจ้างได้จ้างมาในอัตราและตามกำหนดเวลา ที่ผู้รับจ้างได้ตกลงหรือทำสัญญาไว้ต่อลูกจ้างดังกล่าว

ถ้าผู้รับจ้างไม่จ่ายเงินค่าจ้างหรือค่าทดแทนอื่นใดแก่ลูกจ้างดังกล่าวในวรรคหนึ่ง ผู้ว่าจ้างมีสิทธิที่จะเอาเงินค่าจ้างที่จะต้องจ่ายแก่ผู้รับจ้างมาจ่ายให้แก่ลูกจ้างของผู้รับจ้างดังกล่าว และให้ถือว่าผู้ว่าจ้างได้จ่ายเงินจำนวนนั้นเป็นค่าจ้างให้แก่ผู้รับจ้างตามสัญญาแล้ว

ผู้รับจ้างจะต้องจัดให้มีประกันภัยสำหรับลูกจ้างทุกคนที่จ้างมาทำงาน โดยให้ครอบคลุมถึงความรับผิดชอบทั้งปวงของผู้รับจ้าง รวมทั้งผู้รับจ้างช่วง (ถ้ามี) ในกรณีความเสียหายที่คิดค่าสินไหมทดแทนได้ตามกฎหมาย ซึ่งเกิดจากอุบัติเหตุหรือภัยอันตรายใดๆ ต่อลูกจ้างหรือบุคคลอื่น ที่ผู้รับจ้างหรือผู้รับจ้างช่วงจ้างมาทำงาน ผู้รับจ้างจะต้องส่งมอบกรมธรรม์ประกันภัยดังกล่าว พร้อมทั้งหลักฐานการชำระเบี้ยประกันให้แก่ผู้ว่าจ้างเมื่อผู้ว่าจ้างเรียกร้อง

ข้อ ๑๓ การตรวจงานจ้าง

ถ้าผู้ว่าจ้างแต่งตั้งคณะกรรมการตรวจรับพัสดุ ผู้ควบคุมงาน หรือบริษัท ที่ปรึกษา เพื่อควบคุมการทำงานของลูกจ้าง คณะกรรมการตรวจ รับพัสดุ ผู้ควบคุมงาน หรือบริษัทที่ปรึกษานั้น มีอำนาจเข้าไปตรวจการงานในโรงงานและสถานที่ก่อสร้างได้ตลอดเวลา และผู้รับจ้างจะต้องอำนวยความสะดวกและให้ความช่วยเหลือในการนั้นตามสมควร

การที่มีคณะกรรมการตรวจรับพัสดุ ผู้ควบคุมงาน หรือบริษัทที่ปรึกษานั้น หากทำให้ผู้รับจ้างพ้นความรับผิดชอบตามสัญญาข้อใดข้อหนึ่งไม่

ข้อ ๑๔ แบบรูปและรายการละเอียดคลาดเคลื่อน

ผู้รับจ้างรับรองว่าได้ตรวจสอบและทำความเข้าใจในแบบรูปและรายการละเอียดโดยถี่ถ้วนแล้ว หาก

(ลงชื่อ).....ผู้ว่าจ้าง

(นายธนภฤต อัดทะสัมปณณะ)

รองนายกองค์การบริหารส่วนจังหวัด ปฏิบัติราชการแทน
นายกองค์การบริหารส่วนจังหวัดสระบุรี

ลงชื่อ).....
(นายสำราญ โพธิ์งาม)
ผู้รับมอบอำนาจ

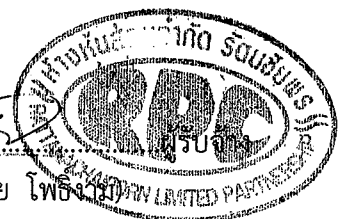

ปรากฏว่าแบบรูปและรายการละเอียดนั้นผิดพลาดหรือคลาดเคลื่อน ไปจากหลักการทางวิศวกรรมหรือทางเทคนิค ผู้รับจ้างตกลงที่จะปฏิบัติตามคำวินิจฉัยของผู้ว่าจ้าง คณะกรรมการตรวจรับพัสดุ ผู้ควบคุมงาน หรือบริษัทที่ปรึกษาที่ผู้ว่าจ้างแต่งตั้ง เพื่อให้ งานแล้วเสร็จบริบูรณ์ คำวินิจฉัยดังกล่าวให้ถือเป็นที่สุด โดยผู้รับจ้างจะคิดค่าจ้าง ค่าเสียหาย หรือค่าใช้จ่ายใดๆ เพิ่มขึ้น จากผู้ว่าจ้างหรือขอขยายอายุสัญญาไม่ได้

ข้อ ๑๕ การควบคุมงานโดยผู้ว่าจ้าง

ผู้รับจ้างตกลงว่าคณะกรรมการตรวจรับพัสดุ ผู้ควบคุมงาน หรือบริษัท ที่ปรึกษาที่ผู้ว่าจ้างแต่งตั้งมีอำนาจที่จะตรวจสอบและควบคุมงานเพื่อให้เป็นไปตาม สัญญานี้ และมีอำนาจที่จะสั่งให้แก้ไขเปลี่ยนแปลงเพิ่มเติม หรือตัดทอนซึ่งงานตามสัญญานี้ หากผู้รับจ้างขัดขืน ไม่ปฏิบัติตาม ผู้ว่าจ้าง คณะกรรมการตรวจ รับพัสดุ ผู้ควบคุมงาน หรือบริษัทที่ปรึกษามีอำนาจที่จะสั่งให้หยุดการนั้นชั่วคราวได้ ความล่าช้าในกรณีเช่นนี้ ผู้รับจ้างจะถือเป็นเหตุขอขยายระยะเวลา การปฏิบัติงานตามสัญญา หรือเรียกร้องค่าเสียหายใดๆ ไม่ได้ทั้งสิ้น

ข้อ ๑๖ งานพิเศษและการแก้ไขงาน

ผู้ว่าจ้างมีสิทธิที่จะสั่งเป็นหนังสือให้ผู้รับจ้างทำงานพิเศษซึ่งไม่ได้แสดงไว้หรือรวมอยู่ในเอกสารสัญญานี้ หากงานพิเศษนั้นๆ อยู่ในขอบข่ายทั่วไปแห่งวัตถุประสงค์ของสัญญานี้ นอกจากนี้ ผู้ว่าจ้างยังมีสิทธิสั่งให้เปลี่ยนแปลงหรือแก้ไขแบบรูปและข้อกำหนดต่างๆ ในเอกสารสัญญานี้ด้วย

อัตราค่าจ้างหรือราคาที่กำหนดไว้ในสัญญานี้ ให้กำหนดใช้สำหรับงานพิเศษ หรืองานที่เพิ่มเติมขึ้น หรือตัดทอนลงทั้งปวงตามคำสั่งของผู้ว่าจ้าง หากในสัญญาไม่ได้กำหนดไว้ถึงอัตราค่าจ้าง หรือราคาใดๆ ที่จะนำมาใช้สำหรับงานพิเศษหรืองานที่เพิ่มเติมหรือลดลงดังกล่าว ผู้ว่าจ้าง และผู้รับจ้างจะได้ตกลงกันที่จะกำหนดอัตราค่าจ้างหรือราคาที่เพิ่มขึ้นหรือลดลงรวมทั้งการขยายระยะเวลา (ถ้ามี) กันใหม่เพื่อความเหมาะสม ในกรณีที่ตกลงกันไม่ได้ ผู้ว่าจ้างจะกำหนดอัตราจ้าง หรือราคาตามแต่ผู้ว่าจ้างจะเห็นว่าเหมาะสมและถูกต้อง ซึ่งผู้รับจ้างจะต้องปฏิบัติงานตามคำสั่งของผู้ว่าจ้างไปก่อนเพื่อมิให้เกิดความเสียหายแก่งานที่จ้าง

ข้อ ๑๗ ค่าปรับ

หากผู้รับจ้างไม่สามารถทำงานให้แล้วเสร็จภายในเวลาที่กำหนดไว้ ในสัญญาและผู้ว่าจ้างยังมีได้บอกเลิกสัญญา ผู้รับจ้างจะต้องชำระค่าปรับให้แก่ผู้ว่าจ้างเป็น จำนวนเงินวันละ ๒๕,๒๗๕.๐๐ บาท (สองหมื่นห้าพันสองร้อยเจ็ดสิบห้า บาทถ้วน) และจะต้องชำระค่าใช้จ่ายในการควบคุมงาน (ถ้ามี) ในเมื่อผู้ว่าจ้าง ต้องจ้างผู้ควบคุมงานอีกต่อหนึ่งเป็นจำนวนเงินวันละ-..... บาท (.....-.....) นับถัดจากวันที่ครบกำหนดเวลาแล้วเสร็จของงานตามสัญญาหรือวันที่ผู้ว่าจ้างได้

(ลงชื่อ).....ผู้ว่าจ้าง

(นายธนภุต อัดทะสัมปณณะ)

รองนายกองค์การบริหารส่วนจังหวัด ปฏิบัติราชการแทน
นายกองค์การบริหารส่วนจังหวัดสระบุรี

ลงชื่อ).....

(นายสำรวย โพธิ์งาม)

ผู้รับมอบอำนาจ



ขยายเวลาทำงานให้ จนถึงวันที่ทำงานแล้วเสร็จจริง นอกจากนี้ ผู้รับจ้างยอมให้ผู้ว่าจ้างเรียกค่าเสียหายอันเกิดขึ้นจากการที่ผู้รับจ้างทำงานล่าช้าเฉพาะส่วนที่เกินกว่าจำนวนค่าปรับและค่าใช้จ่ายดังกล่าวได้อีกด้วย

ในระหว่างที่ผู้ว่าจ้างยังมีได้บอกเลิกสัญญา นั้น หากผู้ว่าจ้างเห็นว่าผู้รับจ้าง จะไม่สามารถปฏิบัติตามสัญญาต่อไปได้ ผู้ว่าจ้างจะใช้สิทธิบอกเลิกสัญญาและใช้สิทธิตามข้อ ๑๘ ก็ได้ และถ้าผู้ว่าจ้างได้แจ้งข้อเรียกร้องไปยังผู้รับจ้างเมื่อครบกำหนดเวลาแล้วเสร็จของงานขอให้ชำระค่าปรับแล้ว ผู้ว่าจ้างมีสิทธิที่จะปรับผู้รับจ้างจนถึงวันบอกเลิกสัญญาได้อีกด้วย

ข้อ ๑๘ สิทธิของผู้ว่าจ้างภายหลังบอกเลิกสัญญา

ในกรณีที่ผู้ว่าจ้างบอกเลิกสัญญา ผู้ว่าจ้างอาจทำงานนั้นเองหรือว่าจ้างผู้อื่นให้ทำงานนั้นต่อจนแล้วเสร็จก็ได้ ผู้ว่าจ้างหรือผู้รับจ้างทำงานนั้นต่อมีสิทธิใช้เครื่องใช้ในการก่อสร้าง สิ่งที่สร้างขึ้นชั่วคราวสำหรับงานก่อสร้าง และวัสดุต่างๆ ซึ่งเห็นว่าจะต้องสงวนเอาไว้เพื่อการปฏิบัติงานตามสัญญา ตามที่จะเห็นสมควร

ในกรณีดังกล่าว ผู้ว่าจ้างมีสิทธิริบหรือบังคับจากหลักประกันการปฏิบัติตามสัญญาทั้งหมด หรือบางส่วนตามแต่จะเห็นสมควร นอกจากนั้น ผู้รับจ้างจะต้องรับผิดชอบในค่าเสียหายซึ่งเป็นจำนวน เกินกว่าหลักประกันการปฏิบัติตามสัญญา รวมทั้งค่าใช้จ่ายที่เพิ่มขึ้น ในการทำงานนั้นต่อให้แล้วเสร็จตามสัญญา ตลอดจนค่าใช้จ่ายในการควบคุมงานเพิ่ม (ถ้ามี) ซึ่งผู้ว่าจ้างจะหัก เอาจากเงินประกันผลงานหรือจำนวนเงินใดๆ ที่จะจ่ายให้แก่ผู้รับจ้างก็ได้

ข้อ ๑๙. การบังคับค่าปรับ ค่าเสียหาย และค่าใช้จ่าย

ในกรณีที่ผู้รับจ้างไม่ปฏิบัติตามสัญญาข้อหนึ่งข้อใดด้วยเหตุใดๆ ก็ตาม จนเป็นเหตุให้เกิดค่าปรับ ค่าเสียหาย หรือค่าใช้จ่ายแก่ผู้ว่าจ้าง ผู้รับจ้างต้องชดใช้ค่าปรับ ค่าเสียหาย หรือค่าใช้จ่ายดังกล่าวให้แก่ผู้ว่าจ้างโดยสิ้นเชิงภายในกำหนด ๑๕ (สิบห้า) วัน นับถัดจากวันที่ได้รับแจ้งเป็นหนังสือจากผู้ว่าจ้าง หากผู้รับจ้างไม่ชดใช้ให้ถูกต้องครบถ้วนภายในระยะเวลาดังกล่าวให้ผู้ว่าจ้างมีสิทธิที่จะหักเอาจากจำนวนเงินค่าจ้างที่ต้องชำระ หรือจากเงินประกันผลงาน ของผู้รับจ้าง หรือบังคับจากหลักประกันการปฏิบัติตามสัญญาได้ทันที

หากค่าปรับ ค่าเสียหาย หรือค่าใช้จ่ายที่บังคับจากเงินค่าจ้างที่ต้องชำระ เงินประกันผลงาน หรือหลักประกันการปฏิบัติตามสัญญาแล้วยังไม่เพียงพอ ผู้รับจ้างยินยอมชำระส่วนที่เหลือ ที่ยังขาดอยู่จนครบถ้วนตามจำนวนค่าปรับ ค่าเสียหาย หรือค่าใช้จ่ายนั้น ภายในกำหนด ๑๕ (สิบห้า) วัน นับถัดจากวันที่ได้รับแจ้งเป็นหนังสือจากผู้ว่าจ้าง

หากมีเงินค่าจ้างตามสัญญาที่หักไว้จ่ายเป็นค่าปรับ ค่าเสียหาย หรือค่าใช้จ่ายแล้วยังเหลืออยู่อีกเท่าใด ผู้ว่าจ้างจะคืนให้แก่ผู้รับจ้างทั้งหมด

(ลงชื่อ).....ผู้ว่าจ้าง

(นายธนภฤต อัคระสัมปยุณณะ)

รองนายกองค์การบริหารส่วนจังหวัด ปฏิบัติราชการแทน
นายกองค์การบริหารส่วนจังหวัดสระบุรี

ลงชื่อ).....
(นายสำรวย ไช้รัมย์)
ผู้รับมอบอำนาจ

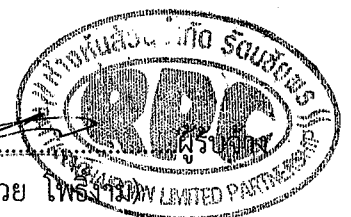

ข้อ ๒๐ การทำบริเวณก่อสร้างให้เรียบร้อย

ผู้รับจ้างจะต้องรักษาบริเวณสถานที่ปฏิบัติงานตามสัญญาฯ รวมทั้งโรงงานหรือ สิ่งอำนวยความสะดวกในการทำงานของผู้รับจ้าง ลูกจ้าง ตัวแทน หรือผู้รับจ้างช่วง (ถ้ามี) ให้สะอาด ปลอดภัย และมีประสิทธิภาพในการใช้งานตลอดระยะเวลาการจ้าง และเมื่อทำงานเสร็จสิ้นแล้วจะต้องขนย้ายบรรดาเครื่องใช้ในการทำงานจ้างรวมทั้งวัสดุ ขยะมูลฝอย และสิ่งก่อสร้างชั่วคราวต่างๆ (ถ้ามี) ที่จะต้องกลบเกลี่ยพื้นดินให้เรียบร้อยเพื่อให้บริเวณทั้งหมดอยู่ในสภาพที่สะอาดและใช้งานได้ทันที

ข้อ ๒๑ การงดหรือลดค่าปรับ หรือการขยายเวลาปฏิบัติงานตามสัญญา

ในกรณีที่มิเหตุเกิดจากความผิดหรือความบกพร่องของฝ่ายผู้ว่าจ้าง หรือเหตุสุดวิสัย หรือเกิดจากพฤติการณ์อันหนึ่งอันใดที่ผู้รับจ้างไม่ต้องรับผิดชอบตามกฎหมาย หรือเหตุอื่นตามที่กำหนด ในกฎกระทรวง ซึ่งออกตามความในกฎหมายว่าด้วยการจัดซื้อจัดจ้างและการบริหารพัสดุภาครัฐ ทำให้ผู้รับจ้างไม่สามารถทำงานให้แล้วเสร็จตามเงื่อนไขและกำหนดเวลาแห่งสัญญานี้ได้ ผู้รับจ้างจะต้องแจ้งเหตุหรือพฤติการณ์ดังกล่าวพร้อมหลักฐานเป็นหนังสือให้ผู้ว่าจ้างทราบ เพื่อของดหรือลดค่าปรับ หรือขยายเวลาทำงานออกไปภายใน ๑๕ (สิบห้า) วันนับถัดจากวันที่เหตุนั้นสิ้นสุดลง หรือตามที่กำหนดในกฎกระทรวงดังกล่าว แล้วแต่กรณี

ถ้าผู้รับจ้างไม่ปฏิบัติให้เป็นไปตามความในวรรคหนึ่ง ให้ถือว่าผู้รับจ้างได้ละสิทธิเรียกร้อง ในการที่จะของดหรือลดค่าปรับ หรือขยายเวลาทำงานออกไปโดยไม่มีเงื่อนไขทั้งสิ้น เว้นแต่ กรณีเหตุเกิดจากความผิดหรือความบกพร่องของฝ่ายผู้ว่าจ้าง ซึ่งมีหลักฐานชัดเจน หรือผู้ว่าจ้างทราบดี อยู่แล้วตั้งแต่ต้น

การงดหรือลดค่าปรับ หรือขยายกำหนดเวลาทำงานตามวรรคหนึ่ง อยู่ในดุลพินิจของผู้ว่าจ้างที่จะพิจารณาตามที่เห็นสมควร

ข้อ ๒๒. การใช้เรือไทย

ในการปฏิบัติตามสัญญานี้ หากผู้รับจ้างจะต้องส่งหรือนำของเข้ามาจากต่างประเทศรวมทั้งเครื่องมือและอุปกรณ์ที่ต้องนำเข้ามาเพื่อปฏิบัติงานตามสัญญา ไม่ว่าผู้รับจ้างจะเป็นผู้นำของเข้ามาเองหรือนำเข้ามาโดยผ่านตัวแทนหรือบุคคลอื่นใด ถ้าสิ่งของนั้นต้องนำเข้ามาโดยทางเรือในเส้นทางเดินเรือที่มีเรือไทยเดินอยู่และสามารถให้บริการรับขนได้ตามที่รัฐมนตรีว่าการกระทรวงคมนาคมประกาศกำหนด ผู้รับจ้างต้องจัดการให้สิ่งของดังกล่าวบรรทุกโดยเรือไทยหรือเรือที่มีสิทธิเช่นเดียวกับเรือไทยจากต่างประเทศมายังประเทศไทยแล้วจะได้รับการอนุญาตจากกรมเจ้าท่าก่อนบรรทุกของนั้นลงเรืออื่นที่มีเรือไทยหรือเป็นของที่รัฐมนตรีว่าการกระทรวงคมนาคมประกาศยกเว้นให้บรรทุกโดยเรืออื่นได้ ทั้งนี้ ไม่ว่าการส่งหรือนำเข้าสิ่งของดังกล่าวจากต่างประเทศจะเป็นแบบใด

ในการส่งมอบงานตามสัญญาให้แก่ผู้ว่าจ้าง ถ้างานนั้นมีสิ่งของตามวรรคหนึ่ง ผู้รับจ้างจะต้องส่งมอบ

(ลงชื่อ).....ผู้ว่าจ้าง

(นายธนภุต อัคระสัมปยุต)

รองนายกองค์การบริหารส่วนจังหวัด ปฏิบัติราชการแทน
นายกองค์การบริหารส่วนจังหวัดสระบุรี

ลงชื่อ).....

(นายสำรวย โพธิ์งาม)

ผู้รับมอบอำนาจ

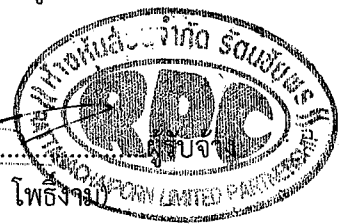

ใบตราส่ง (Bill of lading) หรือสำเนาใบตราส่งสำหรับของนั้น ซึ่งแสดงว่าได้บรรทุกมาโดยเรือไทยหรือเรือที่มีสิทธิเช่นเดียวกับเรือไทยให้แก่ผู้ว่าจ้างพร้อมกับการส่งมอบงานด้วย

ในกรณีที่สิ่งของดังกล่าวไม่ได้บรรทุกจากต่างประเทศมายังประเทศไทยโดยเรือไทยหรือเรือที่มีสิทธิเช่นเดียวกับเรือไทย ผู้รับจ้างต้องส่งมอบหลักฐานซึ่งแสดงว่าได้รับอนุญาตจากกรมเจ้าท่า ให้บรรทุกของโดยเรืออื่นได้หรือหลักฐานซึ่งแสดงว่าได้ชำระค่าธรรมเนียมพิเศษ เนื่องจากการไม่บรรทุกของโดยเรือไทยตามกฎหมาย ว่าด้วยการส่งเสริมการพาณิชย์นาวีแล้วอย่างใดอย่างหนึ่งแก่ผู้ว่าจ้างด้วย

ในกรณีที่ผู้รับจ้างไม่ส่งมอบหลักฐานอย่างใดอย่างหนึ่งดังกล่าวในวรรคสองและวรรคสามให้แก่ผู้ว่าจ้างแต่จะขอส่งมอบงานดังกล่าวให้ผู้ว่าจ้างก่อนโดยยังไม่รับชำระเงินค่าจ้าง ผู้ว่าจ้างมีสิทธิรับงานดังกล่าวไว้ก่อน และชำระเงินค่าจ้างเมื่อผู้รับจ้างได้ปฏิบัติถูกต้องครบถ้วนดังกล่าวแล้วได้

ข้อ ๒๓. มาตรฐานฝีมือช่าง

ผู้รับจ้างตกลงเป็นเงื่อนไขสำคัญว่า ผู้รับจ้างจะต้องมีและใช้ผู้ผ่านการทดสอบมาตรฐานฝีมือช่างจาก..... หรือผู้ยื่นข้อเสนอจะต้องมีและใช้ผู้มีวุฒิบัตรระดับ ปวช. ปวส. และปวท. หรือเทียบเท่าจากสถาบันการศึกษาที่ ก.พ. รับรองให้เข้ารับราชการได้ ในอัตราไม่ต่ำกว่าร้อยละ ๑๐ (สิบ) ของแต่ละสาขาช่าง แต่จะต้องมีช่างจำนวนอย่างน้อย ๑ (หนึ่ง) คน ในแต่ละสาขาช่างดังต่อไปนี้

ช่างก่อสร้าง/ช่างโยธา

ผู้รับจ้างจะต้องจัดทำบัญชีแสดงจำนวนช่างทั้งหมดโดยจำแนกตามแต่ละสาขาช่างและ ระดับช่าง พร้อมกับระบุรายชื่อช่างผู้ผ่านการทดสอบมาตรฐานฝีมือช่างหรือผู้มีวุฒิบัตรดังกล่าวในวรรคหนึ่งนำมาแสดงพร้อมหลักฐานต่างๆ ต่อคณะกรรมการตรวจรับพัสดุหรือผู้ควบคุมงาน ก่อนเริ่มลงมือทำงาน และพร้อมที่จะให้ผู้ว่าจ้างหรือเจ้าหน้าที่ของผู้ว่าจ้างตรวจสอบดูได้ตลอด เวลาการทำงานตามสัญญาของผู้รับจ้าง

ข้อ ๒๔. การปรับราคาค่าจ้าง

ผู้ว่าจ้างและผู้รับจ้าง ตกลงกันให้ใช้สัญญาปรับราคาได้ สำหรับราคางานก่อสร้างตามสัญญานี้โดยการนำสูตร Escalation Factor (K) มาใช้คำนวณราคาค่างานที่เปลี่ยนแปลงไป โดยวิธีการต่อไปนี้ ตามเงื่อนไข หลักเกณฑ์ สูตร และวิธีคำนวณที่ใช้กับสัญญาแบบปรับราคาได้ตามมติคณะรัฐมนตรีเมื่อวันที่ ๒๒ สิงหาคม ๒๕๓๒ เรื่องการพิจารณาช่วยเหลือผู้ประกอบการอาชีพงานก่อสร้าง ตามหนังสือสำนักเลขาธิการคณะรัฐมนตรี ที่ นร ๐๒๐๓/ว ๑๐๙ ลงวันที่ ๒๔ สิงหาคม ๒๕๓๒

สูตรการปรับราคา (สูตรค่า K) จะต้องคงที่ที่ระดับที่กำหนดไว้ในวันแล้วเสร็จตามที่กำหนดไว้ในสัญญา หรือภายในระยะเวลาที่ ผู้ว่าจ้าง ได้ขยายออกไป โดยจะใช้สูตรของทางราชการที่ได้ระบุตามภาคผนวก

(ลงชื่อ).....ผู้ว่าจ้าง

(นายชนกฤต อัตตะสัมปณณะ)

รองนายกองค์การบริหารส่วนจังหวัด ปฏิบัติราชการแทน
นายกองค์การบริหารส่วนจังหวัดสระบุรี

(ลงชื่อ).....

(นายสำรวย โพธิ์งาม)

ผู้รับมอบอำนาจ



$$K ๒.๑ = ๐.๓๐ + ๐.๑๐ * It/Io + ๐.๔๐ * Et/Eo + ๐.๒๐ * Ft/Fo$$

$$K ๓.๑ = ๐.๓๐ + ๐.๔๐ * At/Ao + ๐.๒๐ * Et/Eo + ๐.๑๐ * Ft/Fo$$

$$K ๓.๓ = ๐.๓๐ + ๐.๑๐ * Mt/Mo + ๐.๔๐ * At/Ao + ๐.๑๐ * Et/Eo + ๐.๑๐ * Ft/Fo$$

สัญญาที่สร้างขึ้นเป็นสองฉบับ มีข้อความถูกต้องตรงกัน คู่สัญญาได้อ่านและเข้าใจข้อความ โดยละเอียด
ตลอดแล้ว จึงได้ลงลายมือชื่อ พร้อมทั้งประทับตรา (ถ้ามี) ไว้เป็นสำคัญต่อหน้าพยาน และคู่สัญญาต่างยึดถือไว้ฝ่ายละหนึ่งฉบับ

(ลงชื่อ).....ผู้ว่าจ้าง

(นายธนภฤต อัคระสัมปณณะ)

รองนายกองค์การบริหารส่วนจังหวัด ปฏิบัติราชการแทน

นายกองค์การบริหารส่วนจังหวัดศรีสะเกษ

(ลงชื่อ).....ผู้รับจ้าง

(นายสำรวย โพธิ์งาม)

ผู้รับมอบอำนาจ

(ลงชื่อ).....พยาน

(นางละอองดาว บำรุงญาติ)

นักบริหารงานการคลัง ระดับต้น

(ลงชื่อ).....พยาน

(นางสาวกฤติญา จิระกรวัฒน์นะ)

นักวิชาการพัสดุชำนาญการ

เลขที่โครงการ ๖๗๐๘๘๓๗๑๔๑๕

เลขคุมสัญญา ๖๗๑๑๒๒๐๐๖๔๒๙

แบบรูปแนบท้ายสัญญาจ้างก่อสร้าง เลขที่ ๕๓ /๒๕๖๘
ลงวันที่ ๑๕ ธันวาคม ๒๕๖๗ จำนวน ๓๒ หน้า



ลงชื่อ.....ผู้ว่าจ้าง

(นายธนกฤต อัคระสัมปณณะ)

รองนายกองค์การบริหารส่วนจังหวัด ปฏิบัติราชการแทน

นายกองค์การบริหารส่วนจังหวัดสระบุรี

ลงชื่อ.....

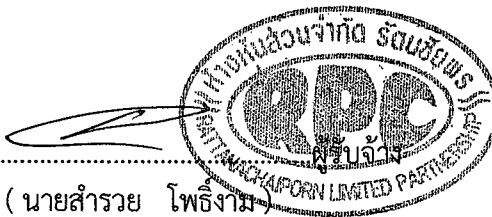

(นายสำรวย โพธิ์งาม)

ผู้รับมอบอำนาจ

ลงชื่อ.....พยาน

(นางละอองดาว บำรุงญาติ)

นักบริหารงานการคลัง ระดับต้น

ลงชื่อ.....พยาน

(นางสาวกฤติญา จิระกรวัฒน์นะ)

นักวิชาการพัสดุชำนาญการ



แผนแบบท้ายสัญญาจ้างก่อสร้าง เลขที่ ๕๓ / ๒๕๖๗
ลงวันที่ ๑๒ ธ.ค. ๒๕๖๗ จำนวน ๓๒ หน้า

ลงชื่อ.....ผู้ว่าจ้าง

ลงชื่อ.....พยาน

ลงชื่อ.....พยาน



โครงการปรับปรุงถนนลาดยาง

หมู่ที่ 1 (สายกลางหมู่บ้าน) ต.วังม่วง อ.วังม่วง จ.สระบุรี
พร้อมติดตั้งไฟฟ้าแสงสว่าง โซลาร์เซลล์

ฝ่ายสำรวจและฝ่ายออกแบบ ส่วนควบคุมการก่อสร้าง
สำนักช่าง องค์การบริหารส่วนจังหวัดสระบุรี

นาย.....
นาย.....
นาย.....

คณะกรรมการจัดทำแบบรายการงานก่อสร้าง
ตามคำสั่ง อบจ.สบ. 2097 / 2567
ลงวันที่ 16 ธ.ค. 2567
แบบแปลนเลขที่ 117/67

.....ประธานกรรมการ
.....กรรมการ
.....กรรมการ
.....กรรมการ

สารบัญแบบ

รายการแบบ	แผ่นที่
สารบัญแบบ	1
รายการประกอบแบบ	2-3
ปริมาณงาน	4-5
แผนที่สังเขป	6
รูปตัดตามขวาง	7
รูปแปลน	8-10
รายการประกอบแบบไฟฟ้าแสงสว่างโซล่าเซลล์	11-12

แบบนํายสัญญาจ้างก่อสร้าง เลขที่ ๕๓ ๒๕๖๗
 ลงวันที่ ๑๒ ธ.ค. ๒๕๖๗ จำนวน ๗๒ หน้า
 ลงชื่อ.....ผู้ว่าจ้าง
 ลงชื่อ.....ผู้รับจ้าง
 ลงชื่อ.....พยาน
 ลงชื่อ.....พยาน

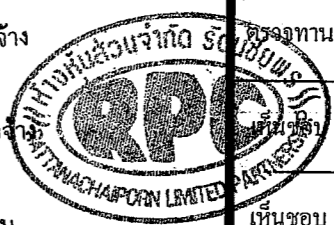

คณะกรรมการจัดทำแบบรายการงานก่อสร้าง
 ตามคำสั่ง อบจ.สบ. 2079 / 2567
 ลงวันที่ 16 ธ.ค. 2567
 แบบแปลนเลขที่ 119/67

แบบคํอบบั้ประกอบกําหนดครกคากลณ



องค์การบริหารส่วนจังหวัดสุราษฎร์ธานี

โครงการ
 ปรับปรุงถนนลาดยาง
 หมู่ที่ 1 (สายกลางหมู่บ้าน) ต.วังม่วง อ.วังม่วง จ.สุราษฎร์ธานี
 พร้อมติดตั้งไฟฟ้าแสงสว่างโซล่าเซลล์

เขียนแบบ		(นายอลงกรณ์ นาครปรีชา) ผู้ช่วยนายช่างเขียนแบบ
สำรวจ		(นายจิรยุทธ ศรีเจิม) นายช่างโยธาอาวุโส
ออกแบบ		(นายจิรยุทธ ศรีเจิม) นายช่างโยธาอาวุโส
วิศวกร ตรวจแบบ		(นายวันเฉลิม แก้ววิสูตร) วิศวกรโยธาชำนาญการ
ตรวจสอบ		(นายสุชาติ ทองทัย) หัวหน้าฝ่ายออกแบบ
ตรวจสอบ		(นายประหยัด สุขเกษม) ผู้อำนวยการส่วนควบคุมการก่อสร้าง รักษาการในตำแหน่งหัวหน้าฝ่ายสำรวจ
		(นายประหยัด สุขเกษม) ผู้อำนวยการส่วนควบคุมการก่อสร้าง
		(นายสุรศักดิ์ สมภักดี) ผู้อำนวยการสำนักช่าง
เห็นชอบ		(นางทิตยาพร เพชรประดับ) รองปลัดองค์การบริหารส่วนจังหวัด
เห็นชอบ		(นางสาวนิภา ประชีพลาย) ปลัดองค์การบริหารส่วนจังหวัด

อนุมัติ
 (นายชณภุต อัดตะสิมปุลณษะ)
 รองนายกองค์การบริหารส่วนจังหวัด ปฏิบัติราชการแทน
 นายองค์การบริหารส่วนจังหวัดสุราษฎร์ธานี
 แบบแสดง สารบัญแบบ
 มาตรฐาน NO SCALE
 วัน/เดือน/ปี
 แบบเลขที่ คู่แท้ที่ 01

รายการประกอบแบบ

- ผู้รับจ้างจะต้องทำการตรวจสอบแบบแปลนและรายการต่างๆ ให้เป็นที่ถูกต้อง พร้อมทั้งวางแผนการปฏิบัติงานให้เหมาะสม ถูกต้องตามขั้นตอนและตามมาตรฐานงานก่อสร้างที่ดีของงานก่อสร้างแต่ละรายการ โดยผู้รับจ้างจะต้องลงแผนการปฏิบัติงานให้ผู้ว่าจ้างพิจารณาให้ความเห็นชอบก่อนดำเนินการ
- วัสดุต่างๆที่นำมาใช้ในงานก่อสร้าง ก่อนนำมาใช้จะต้องได้รับความเห็นชอบจากผู้ควบคุมงานเสียก่อน วัสดุใดหากมีกำหนดมาตรฐานไว้ในมาตรฐานผลิตภัณฑ์อุตสาหกรรม (มอก) การทดสอบและพิจารณานอมนั้นวัสดุดังกล่าวมาใช้ในงานก่อสร้างให้ถือปฏิบัติตามข้อกำหนดของ มอก สำหรับวัสดุอื่นๆ หากภายหลังปรากฏว่าวัสดุที่นำมาใช้ในการก่อสร้างไม่ถูกต้องตามมาตรฐานกำหนดหรือไม่ถูกต้องตาม มอก ผู้รับจ้างยังคงต้องรับผิดชอบความเสียหายหรือความผิดพลาดที่เกิดขึ้นทั้งสิ้น
- ผู้รับจ้างจะต้องทำการก่อสร้างด้วยความระมัดระวังโดยไม่ให้เกิดความเสียหายต่อทรัพย์สินของทางราชการและเอกชน
- ค่าระดับของหมุดหลักฐานตามแบบที่กำหนด (BM.) เป็นค่าระดับสมมุติที่ใช้เฉพาะในการก่อสร้างเท่านั้น
- รถขนส่งวัสดุรวมทั้งเครื่องจักรกลและเครื่องจักรที่ใช้ในการก่อสร้างต้องปฏิบัติตามกฎหมายกำหนด
- ผู้ควบคุมงาน หมายถึงผู้ควบคุมงานขององค์การบริหารส่วนจังหวัดสระบุรี
- มาตรฐานการก่อสร้างให้ใช้รายการมาตรฐานงานก่อสร้างกรมทางหลวงชนบท (มทข) และ/หรือมาตรฐานงานทางหลวงท้องถิ่น (มถ) ฉบับปัจจุบัน
- ที่จุดเริ่มต้นและจุดสิ้นสุดก่อสร้างรวมทั้งทางแยก ให้ปรับระดับของถนนให้กลมกลืนกับถนนเดิมโดยไม่ทำให้เกิดอุปสรรคต่อการจราจรและไม่เป็นอันตรายต่อชีวิตและทรัพย์สิน
- สาธารณูปโภคและสาธารณูปการต่างๆ เช่น ไฟฟ้า โทรศัพท ประปา ท่อระบายน้ำ เป็นต้น ที่อยู่บริเวณที่ก่อสร้าง และเป็นอุปสรรคต่อการก่อสร้าง ผู้รับจ้างจะต้องดำเนินการติดต่อหน่วยงานที่เกี่ยวข้อง เพื่อย้ายสิ่งต่างๆเหล่านั้นไปให้พ้นค่าใช้จ่ายต่างๆให้เป็นของผู้รับจ้าง
- ท่อคสล ให้ใช้ตีความยาวมาตรฐานที่ผลิต โดยไม่มีการตัดใช้ในการก่อสร้าง
- ให้แต่งดินเดิม และ/หรือ ท่อคลองเดิมบริเวณปลายท่อทั้งสองด้าน เพื่อให้สามารถระบายผ่านท่อได้
- จำนวนท่อและตำแหน่งการวางท่อกลระบายน้ำในแต่ละแถว อาจมีการเปลี่ยนแปลงได้ตามความเหมาะสม โดยให้อยู่ในดุลยพินิจของผู้ควบคุมงาน
- เครื่องหมายจราจร, รางระบายน้ำ และบ่อพัก อาจปรับแต่งให้เหมาะสมกับสภาพพื้นที่ได้ โดยให้อยู่ในดุลยพินิจของผู้ควบคุมงาน
- ตำแหน่งการก่อสร้างทางเชื่อม อาจปรับแต่งให้เหมาะสมกับสภาพพื้นที่ได้ โดยให้อยู่ในดุลยพินิจของผู้ควบคุมงาน
- การแก้ไขเปลี่ยนแปลงและการปรับแต่งตามข้อ 12,13 และ 14 จะต้องไม่ทำให้ปริมาณยอดรวมทั้งสิ้นของแต่ละรายการน้อยกว่าที่กำหนดในแบบก่อสร้าง

- รายการใดที่ไม่ได้กำหนดไว้ในแบบหรือกำหนดไว้ไม่ชัดเจน หรือแสดงไว้ขัดแย้งกัน หรือมีปัญหาในการก่อสร้าง หรือไม่เป็นไปตามหลักวิชาช่างที่ดี ให้รายงานและดำเนินการตามดุลยพินิจของคณะกรรมการตรวจรับพัสดุ
- ผู้รับจ้างจะต้องมีมาตรการในการป้องกันอุบัติเหตุต่างๆ อันอาจเกิดขึ้นจากการทำงานก่อสร้างไม่ว่าอันตรายนั้นๆจะมีสาเหตุมาจากสภาพแวดล้อมที่กระทำ หรือมีสาเหตุจากวิธีการงานก่อสร้างที่ไม่เหมาะสม ทั้งนี้เพื่อความปลอดภัยของชีวิตและทรัพย์สินทั้งหมดที่เกี่ยวข้อง มาตรการเกี่ยวกับการป้องกันอุบัติเหตุนี้ผู้รับจ้างจะต้องปฏิบัติตามมาตรฐานความปลอดภัยในการก่อสร้างที่กฎหมายกำหนด
- ผู้รับจ้างจะต้องติดตั้งป้ายเตือน เครื่องหมายจราจรหรือสัญญาณไฟ ในระหว่างก่อสร้างให้เป็นไปตามมาตรฐาน
- ระดับ Crown Slope ให้ก่อสร้างตามที่กำหนดในแบบโดยให้ตรวจสอบทุก 200 เมตร ความคลาดเคลื่อนอยู่ในดุลยพินิจของช่างผู้ควบคุมงาน
- จัดหาเครื่องหมายจราจร กิจกรรมอำนวยความสะดวกความปลอดภัยขณะก่อสร้าง
- การตีเส้นจราจรให้ผู้รับจ้างเสนอ Shop Drawing ต่อผู้ควบคุมงานและคณะกรรมการตรวจรับพัสดุเห็นชอบก่อน
- หลังจากดำเนินการก่อสร้างผิวทาง Asphaltic Concrete หรือ ผิวทางคอนกรีต แล้วให้ดำเนินการตัดหญ้าสองข้างทางให้เรียบร้อย

แบบแนบท้ายสัญญาจ้างก่อสร้าง เลขที่ ๕๓/๒๕๖๘
 ลงวันที่ ๑๒ ธ.ค. ๒๕๖๗ จำนวน ๓๒ หน้า

ลงชื่อ.....ผู้ว่าจ้าง
 ลงชื่อ.....ผู้รับจ้าง
 ลงชื่อ.....พยาน
 ลงชื่อ.....พยาน



แบบฉบับประกอบกา กำหนดราคากลาง

คณะกรรมการจัดทำแบบรูปรายการงานก่อสร้าง
 ตามคำสั่ง อบจ.สบ. 2079 / 2567
 ลงวันที่ 16 ธ.ค. 2567
 แบบแปลนเลขที่ 117/67



องค์การบริหารส่วนจังหวัดสระบุรี

โครงการ ปรับปรุงถนนลาดยาง หมู่ที่ 1 (สายกลางหมู่บ้าน) ต.วังม่วง อ.วังม่วง จ.สระบุรี พร้อมติดตั้งไฟฟ้าแสงสว่างโซลาร์เซลล์		
เขียนแบบ		(นายอลงกรณ์ นาคปริชา) ผู้ช่วยนายช่างเขียนแบบ
สำรวจ		(นายจิรยุทธ ศรีเจิม) นายช่างโยธาอาวุโส
ออกแบบ		(นายจิรยุทธ ศรีเจิม) นายช่างโยธาอาวุโส
วิศวกร ตรวจแบบ		(นายวันเฉลิม แก้ววิสูตร) วิศวกรโยธาชำนาญการ
ตรวจสอบ		(นายฤชกร ทองท้อย) หัวหน้าฝ่ายออกแบบ
ตรวจสอบ		(นายประหัต สุขเกษม) ผู้อำนวยการส่วนควบคุมการก่อสร้าง รักษาการในตำแหน่งหัวหน้าฝ่ายสำรวจ
ตรวจสอบ		(นายประหัต สุขเกษม) ผู้อำนวยการส่วนควบคุมการก่อสร้าง
เห็นชอบ		(นายสุรศักดิ์ สัมภักดิ์) ผู้อำนวยการสำนักงาน
เห็นชอบ		(นางทิตยาพร เพชรประดับ) รองปลัดองค์การบริหารส่วนจังหวัด
เห็นชอบ		(นางสาวนิภา ประสิทธิ์พลาย) ปลัดองค์การบริหารส่วนจังหวัด
อนุมัติ	 (นายชนกฤต อัดทะสัมภณณะ)	
แบบแสดง	นายกองค้การบริหารส่วนจังหวัด ปฏิบัติราชการแทน นายกองค์การบริหารส่วนจังหวัดสระบุรี	
มาตราส่วน	NO SCALE	
วัน/เดือน/ปี		
แบบเลขที่	แผ่นที่ 02	



องค์การบริหารส่วนจังหวัดสระบุรี

โครงการ
ปรับปรุงถนนลาดยาง
หมู่ที่ ๑ (สายกลางหมู่บ้าน) ต.วังม่วง อ.วังม่วง จ.สระบุรี
พร้อมติดตั้งไฟฟ้าแสงสว่างโซล่าเซลล์

เขียนแบบ		(นายอลงกรณ์ นาคปรีชา) ผู้ช่วยนายช่างเขียนแบบ
สำรวจ		(นายจิรายุทธ์ ศรีเข็ม) นายช่างโยธาอาวุโส
ออกแบบ		(นายจิรายุทธ์ ศรีเข็ม) นายช่างโยธาอาวุโส
วิศวกร ตรวจแบบ		(นายวันเฉลิม แก้ววิสูตร) วิศวกรโยธาชำนาญการ
ตรวจสอบ		(นายอุษารณ ทองทัย) หัวหน้าฝ่ายออกแบบ
ตรวจสอบ		(นายประหยัด สุขเกษม) ผู้อำนวยการส่วนควบคุมการก่อสร้าง รักษาการในตำแหน่งหัวหน้าฝ่ายสำรวจ
ตรวจทาน		(นายประหยัด สุขเกษม) ผู้อำนวยการส่วนควบคุมการก่อสร้าง
เห็นชอบ		(นายสุรศักดิ์ สมภักดิ์) ผู้อำนวยการสำนักช่าง
เห็นชอบ		(นางทิศยาพร เพ็ชรประดับ) รองปลัดองค์การบริหารส่วนจังหวัด
เห็นชอบ		(นางสาวนิภา ประจักษ์พลา) ปลัดองค์การบริหารส่วนจังหวัด

อนุมัติ

(นายธนภุต อัครธัมภ์)
รองนายกองค์การบริหารส่วนจังหวัด ปฏิบัติราชการแทน
นายกองค์การบริหารส่วนจังหวัดสระบุรี
แบบแสดง
รายการประกอบแบบ
มาตราส่วน
NO SCALE
วัน/เดือน/ปี
แบบเลขที่
แผ่นที่ 03

ข้อกำหนดเกี่ยวกับการใช้วัสดุก่อสร้างและครุภัณฑ์ตามสัญญาก่อสร้างเพื่อส่งเสริมการใช้
สินค้า/ผลิตภัณฑ์ ที่ผลิตในประเทศ

1. ผู้รับจ้างต้องใช้วัสดุก่อสร้างหรือครุภัณฑ์ที่เป็นส่วนหนึ่งของงานก่อสร้าง (ถ้ามี) ตาม
โครงการก่อสร้างโดยต้องเป็นวัสดุก่อสร้างหรือครุภัณฑ์ที่ผลิตภายในประเทศไม่น้อยกว่าร้อยละ 60 ของมูลค่าวัสดุก่อสร้างที่ใช้ในโครงการก่อสร้างนี้ทั้งนี้หาก
งานก่อสร้างมีวัสดุก่อสร้างที่เป็นเหล็กจะต้องใช้วัสดุก่อสร้างที่เป็นเหล็กซึ่งเป็นสินค้าผลิต
ภายในประเทศไม่น้อยกว่าร้อยละ 90 ของปริมาณเหล็กที่ใช้ตามสัญญาก่อสร้างนี้

2. ผู้รับจ้างต้องเสนอแผนการใช้วัสดุก่อสร้างและครุภัณฑ์ที่ผลิตภายในประเทศตามสัญญาจ้างก่อสร้างนี้ตามเอกสารภาคผนวก 2 และภาคผนวก 3 (ภาค
ผนวก 3 เฉพาะกรณีที่เป็นงานก่อสร้างที่มีวัสดุก่อสร้างที่เป็นเหล็ก) ให้ผู้ว่าจ้างตามระยะ
เวลาที่กำหนดในสัญญาจ้าง (ถ้ามี) แต่ต้องไม่ช้ากว่า 60 วันหลังจากลงนามในสัญญาจ้าง
ก่อสร้างหากผู้รับจ้างไม่เสนอแผนตามเวลาที่กำหนด ถือว่าผู้รับจ้างผิดสัญญาว่าจ้างมี
สิทธิยกเลิกสัญญาได้

แผนการใช้วัสดุก่อสร้างฯ ที่ผู้รับจ้างเสนอสามารถปรับเปลี่ยนได้ตามความจำเป็นเพื่อให้
มูลค่า/ปริมาณการใช้วัสดุก่อสร้างฯ ซึ่งเป็นผลิตภัณฑ์ที่ผลิตในประเทศไม่น้อยกว่าร้อย
ละ 60 ทั้งนี้ผู้รับจ้างต้องแจ้งการปรับแผนให้ผู้ว่าจ้างก่อสร้างทราบก่อนดำเนินการนำวัสดุ
ก่อสร้างฯ ตามแผนที่ปรับใหม่มาใช้ล่วงหน้าอย่างน้อย 7 วัน ทั้งนี้ต้องก่อนการส่งมอบงาน
แต่จะงวด

3. ผู้รับจ้างต้องแสดงหลักฐานเพื่อประกอบการพิจารณาว่าวัสดุก่อสร้างหรือครุภัณฑ์เป็น
ผลิตภัณฑ์ที่ผลิตภายในประเทศอย่างใดอย่างหนึ่งแล้วแต่กรณี แสดงต่อผู้ว่าจ้างเมื่อผู้
ว่าจ้างร้องขอ เพื่อประกอบการตรวจสอบของผู้ว่าจ้างว่าวัสดุก่อสร้าง/ครุภัณฑ์ที่
ผู้รับจ้างนำมาใช้เป็นผลิตภัณฑ์ที่ผลิตในประเทศหรือไม่ ดังนี้

- 1) สำเนาใบรับรองสินค้าที่ผลิตในประเทศ Made in Thailand [M.I.T] ที่ออกโดย
สภาอุตสาหกรรมแห่งประเทศไทย
- 2) ฉลากสินค้า ที่แสดงว่าเป็นสินค้าที่ผลิตในประเทศไทย
- 3) หลักฐานแสดงที่ตั้งของแหล่งผลิต ที่สามารถแสดงได้ว่าเป็นวัสดุก่อสร้างที่
เป็นผลิตภัณฑ์ในประเทศ เช่นตำแหน่งที่ตั้งโรงไม่หิน ทำทราย บ่อดินเป็นต้น

ตารางการจัดทำแผนการใช้วัสดุที่ผลิตภายในประเทศ
โครงการ.....

รายการวัสดุหรือครุภัณฑ์ที่ใช้ในโครงการ
แผนการใช้วัสดุที่ผลิตภายในประเทศ

ลำดับ	รายการ	หน่วย	ปริมาณ	ราคาต่อหน่วย (บาท)	เป็นเงิน (รวม)	ผลิต ในประเทศ	ผลิต ต่างประเทศ
๑							
๒							
๓							
๔							
๕							
รวม							
อัตรา (ร้อยละ)							

ลงชื่อ..... (คู่สัญญาฝ่ายผู้รับจ้าง)
.....
คณะกรรมการจัดทำแบบบูรณาการงานก่อสร้าง
ตามคำสั่ง อบจ.สบ. ๒๐๗๗/๒๕๖๗
ลงวันที่ ๑๖ ส.ค. ๒๕๖๗
แบบแปลนเลขที่ ๑๑๗/๖๗
ประธานกรรมการ..... กรรมการ
กรรมการ..... กรรมการ
ภาคผนวก 3
กรรมการ.....

ตารางการจัดทำแผนการใช้เหล็กที่ผลิตภายในประเทศ
โครงการ.....
รายการวัสดุหรือครุภัณฑ์ที่ใช้ในโครงการ
แผนการใช้เหล็กที่ผลิตภายในประเทศ
ปริมาณเหล็กทั้งโครงการ xxx (ตัน)
แบบคู่ฉบับประกอบการกำหนดราคาตกลง

ลำดับ	รายการ	หน่วย	ปริมาณ	เหล็ก ในประเทศ	เหล็ก ต่างประเทศ
๑					
๒					
๓					
๔					
๕					
รวม					
อัตรา (ร้อยละ)					



ลงชื่อ..... ผู้รับจ้าง
..... (คู่สัญญาฝ่ายผู้รับจ้าง)
ลงชื่อ..... พยาน
..... พยาน

บัญชีปริมาณงาน				
ลำดับที่	รายการ	หน่วย	ปริมาณงาน	หมายเหตุ
	ก.งานทาง พื้นที่ปกติ			
1.	งานโครงสร้าง			
1.1	งานวางไข่ขุดตล (ขนาดเทา)	ตร.ม.	2,350.00	✓
2.	งานโครงสร้างทาง และผิวจราจร			
2.1	งานโครงสร้างทาง			
2.1.1	งานขุดซ่อมผิวทางเดิม (Deep Patch)	ตร.ม.	705.00	✓
2.1.2	งานหินกลุ่กรับเสริมระดับ(เลวม)	ลบ.ม.	705.00	✓
2.1.3	งาน Pavement In - Place Recycling	ตร.ม.	14,100.00	ขุดลึก 20 ซม.
2.2	งานผิวทาง			
2.2.1	งาน Prime Coat บนพื้นทางผสมวัสดุซีเมนต์	ตร.ม.	14,100.00	
2.2.2	งาน Tack Coat	ตร.ม.	-	
2.2.3	Asphaltic Concrete			
	- Asphaltic Concrete (ปูบน Prime Coat)	ตร.ม.	14,100.00	หนา 5 ซม.
	- Asphaltic Concrete (ปูบน Tack Coat)	ตร.ม.	-	หนา 3 ซม.
3.	งานผิวจราจร			
3.1	งาน Prime Coat บนพื้นทางผสมวัสดุซีเมนต์	ตร.ม.	-	
3.2	งาน Tack Coat	ตร.ม.	-	
3.3	Asphaltic Concrete			
	- Asphaltic Concrete (ปูบน Prime Coat)	ตร.ม.	-	หนา 5 ซม.
	- Asphaltic Concrete (ปูบน Tack Coat)	ตร.ม.	-	หนา 3 ซม.
4.	งานอาคารระบายน้ำ			
4.1	งานท่อลอดกลม ค.ศ.ล.คู่ 1 จุด	เมตร	-	
5.	งานป้ายจราจร และงานติดตั้ง			
5.1	ป้ายกำหนดน้ำหนักบรรทุก	ชุด	-	
5.2	ป้ายจราจรแบบ บ.1	ชุด	-	
5.3	ป้ายจราจรแบบ บ.2	ชุด	-	
5.4	ป้ายจราจร บ.3-บ.36	ชุด	-	
5.5	ป้ายจราจรแบบต.1-ต.27,ต.31-ต.60	ชุด	10	
5.6	ป้ายจราจรต.28-ต.30	ชุด	-	
5.7	ป้ายจราจร ต.77	ชุด	-	

บัญชีปริมาณงาน				
ลำดับที่	รายการ	หน่วย	ปริมาณงาน	หมายเหตุ
5.8	งานสัญญาณไฟจราจร (หลังงานแสงอาทิตย์)	ชุด	-	
5.9	งานสัญญาณไฟจราจร(หลังงานแสงอาทิตย์)พร้อม บั๊ย บ.1	ชุด	2.00	
	บั๊ย ต.1-ต.27, ต.31-ต.56, ต.58-ต.60, ต.75			
5.10	งานสัญญาณไฟจราจร (หลังงานแสงอาทิตย์) พร้อม	ชุด	-	
	บั๊ย ต.28-ต.30			
5.11	งานหลักกิโลเมตร (แบบทาสี)	หลัก	-	
5.12	งาน Guard Rail	ชุด	-	
5.13	ป้ายเตือนทางแยกแบบ MAST ARM พร้อมไฟกระพริบ สีแดง	ชุด	-	
6.	งานปรับปรุง-ติดตั้ง อุปกรณ์อำนวยความสะดวก			
	ป้ายจราจร และเครื่องหมายความปลอดภัย บริเวณ			
	หน้าโรงเรียน และทางแยก			
6.1	วัสดุเคลือบผิวจราจรเพื่อต้านทานการสึกนไถล+สัญลักษณ์			
	บนผิวทาง (สีแดง, สีขาว, สีเหลือง, สีดำ)			
6.2	เส้นหยุด (สีเทอร์โมพลาสติก)			
6.3	ทางข้ามม้าลาย (สีเทอร์โมพลาสติก)			
6.4	Optical Speed Bar (สีเทอร์โมพลาสติก)			
6.5	หมุดจราจร (แผ่นพื้น) สะท้อนแสง แบบสองหน้า			
6.6	ป้ายเตือนเขตโรงเรียนพลังงานแสงอาทิตย์			
6.7	ป้ายเตือนทางข้าม			
6.8	ป้ายเตือนทางแยกแบบ MAST ARM พร้อมไฟกระพริบสีแดง			
6.9	RUMBLE STRIPS			
7.	เครื่องหมายบนผิวทาง			
7.1	งานสีเทอร์โม สีเหลือง+สีขาว	ตร.ม.	567.00	
7.2	งานRUMBLE STRIPS	ตร.ม.	15.60	
7.3	งานเส้นหยุด	ตร.ม.	1.68	
8.	งานป้ายโครงการ			
8.1	ป้ายโครงการ(ป้ายเหล็ก)			

แบบคู่ฉบับประกอบกำหนดราคาเกณฑ์



องค์การบริหารส่วนจังหวัดสระบุรี

โครงการ

ปรับปรุงถนนลาดยาง

หมู่ที่ 1 (สายกลางหมู่บ้าน) ต.วังม่วง อ.วังม่วง จ.สระบุรี
พร้อมติดตั้งไฟฟ้าแสงสว่าง โซล่าเซลล์

เขียนแบบ		(นายอลงกรณ์ นาคปรีชา) ผู้ช่วยนายช่างเขียนแบบ
สำรวจ		(นายจิรยุทธ ศรีเข็ม) นายช่างโยธาอาวุโส
ออกแบบ		(นายจิรยุทธ ศรีเข็ม) นายช่างโยธาอาวุโส
วิศวกร		(นายวันเฉลิม แก้ววิสูตร) วิศวกรโยธาชำนาญการ
ตรวจสอบ		(นายอุษารณ ทองทัช) หัวหน้าฝ่ายออกแบบ
ตรวจสอบ		(นายประหยัด สุขเกษม) ผู้อำนวยการส่วนควบคุมการก่อสร้าง กลุ่มงานรับผิดชอบหน้างาน
ตรวจสอบ		(นายประหยัด สุขเกษม) ผู้อำนวยการส่วนควบคุมการก่อสร้าง
เห็นชอบ		(นายสุรศักดิ์ สมภักดิ์) ผู้อำนวยการสำนักช่าง
เห็นชอบ		(นางทีดาพร เพชรประดับ) รองปลัดองค์การบริหารส่วนจังหวัด
เห็นชอบ		(นางสาวนิก้า ประณีผลาย) ปลัดองค์การบริหารส่วนจังหวัด

อนุมัติ		(นายชนกฤต อิตตะสัมปณณะ)
รองนายกองค์การบริหารส่วนจังหวัด ปฏิบัติราชการแทน		นายกองค์การบริหารส่วนจังหวัดสระบุรี
แบบแสดง		ปริมาณงาน
มาตราส่วน		NO SCALE
วัน/เดือน/ปี		
แบบเลขที่		แผ่นที่ 04



องค์การบริหารส่วนจังหวัดสกลนคร

โครงการ
ปรับปรุงถนนลาดยาง
หมู่ที่ 1 (สายกลางหมู่บ้าน) ต.วังม่วง อ.วังม่วง จ.สกลนคร
พร้อมติดตั้งไฟฟ้าแสงสว่างโซล่าเซลล์

เขียนแบบ		(นายอรรถกร นาคปรีชา) ผู้ช่วยนายช่างเขียนแบบ
สำรวจ		(นายจิรยุทธ์ ศรีเจิม) นายช่างโยธาอาวุโส
ออกแบบ		(นายจิรยุทธ์ ศรีเจิม) นายช่างโยธาอาวุโส
วิศวกร ตรวจแบบ		(นายวันเฉลิม แก้ววิสูตร) วิศวกรโยธาชำนาญการ
ผู้ควบคุม หัวน้ำ		(นายอุชชากร ทองทัย) หัวหน้าฝ่ายออกแบบ
ผู้ควบคุม ก่อสร้าง		(นายประหยัด สุขเกษม) ผู้อำนวยการส่วนควบคุมการก่อสร้าง รักษาการในตำแหน่งหัวหน้าฝ่ายสำรวจ
ผู้ควบคุม ก่อสร้าง		(นายประหยัด สุขเกษม) ผู้อำนวยการส่วนควบคุมการก่อสร้าง
เห็นชอบ		(นายสุรศักดิ์ สมภักดิ์) ผู้อำนวยการสำนักช่าง
เห็นชอบ		(นางทิตยาพร เพชรประดับ) รองปลัดองค์การบริหารส่วนจังหวัด
เห็นชอบ		(นางสาวนิภา ประณีพลา) ปลัดองค์การบริหารส่วนจังหวัด

แบบแนบท้ายสัญญาจ้างก่อสร้าง เลขที่ ๕๓/๒๕๖๘
ลงวันที่ ๑๒.๐๓.๒๕๖๘ จำนวน ๓๒ หน้า

ลงชื่อ.....ผู้ว่าจ้าง
ลงชื่อ.....ผู้รับจ้าง
ลงชื่อ.....พยาน
ลงชื่อ.....พยาน

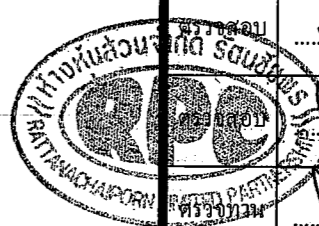

แบบควบคุมประกอบกำหนดราคาก่อสร้าง

คณะกรรมการจัดทำแบบรายการงานก่อสร้าง
ตามคำสั่ง อบจ.สข. 2079 / 2567
ลงวันที่ 16 ธ.ค. 2567
แบบแปลนเลขที่ 1071/67

บัญชีปริมาณงาน				
ลำดับที่	รายการ	หน่วย	ปริมาณงาน	หมายเหตุ
9.	งานไฟฟ้าแสงสว่างวิศวกรรมไทย รหัส 07020037 รุ่น KELLI-16008			
9.1	ชุดเสาไฟถนน โคมไฟแอลอีดีพลังงานแสงอาทิตย์แบบประกอบ	ชุด	40.00	
	ในชุดเดียวกัน (Integrated Solar Cell LED Streetlight with Pole)			
	ช่วงที่ 1			
	เสาไฟเหล็กชุบกับทวาทินซ์ ความสูง 8.00 ม.			
	ฐานรากแบบหลายเข็ม ขนาดความยาว 1.50 ม. จำนวน 4 ต้น/ชุด			
	โคมไฟถนนหลอดแอลอีดีพลังงานแสงอาทิตย์ 60 วัตต์			
	รุ่น RCSOS60L-165CW50 จำนวน 1 โคม			

อนุมัติ
(นายธนกฤต อัดถวิลบุญญะ)
นายกองค์การบริหารส่วนจังหวัด ปฏิบัติราชการ
นายกองค์การบริหารส่วนจังหวัดสกลนคร
ปริมาณงาน
มาตราส่วน NO SCALE
วัน/เดือน/ปี
งานเลขที่
แผ่นที่ 05

แผนที่โดยสังเขป

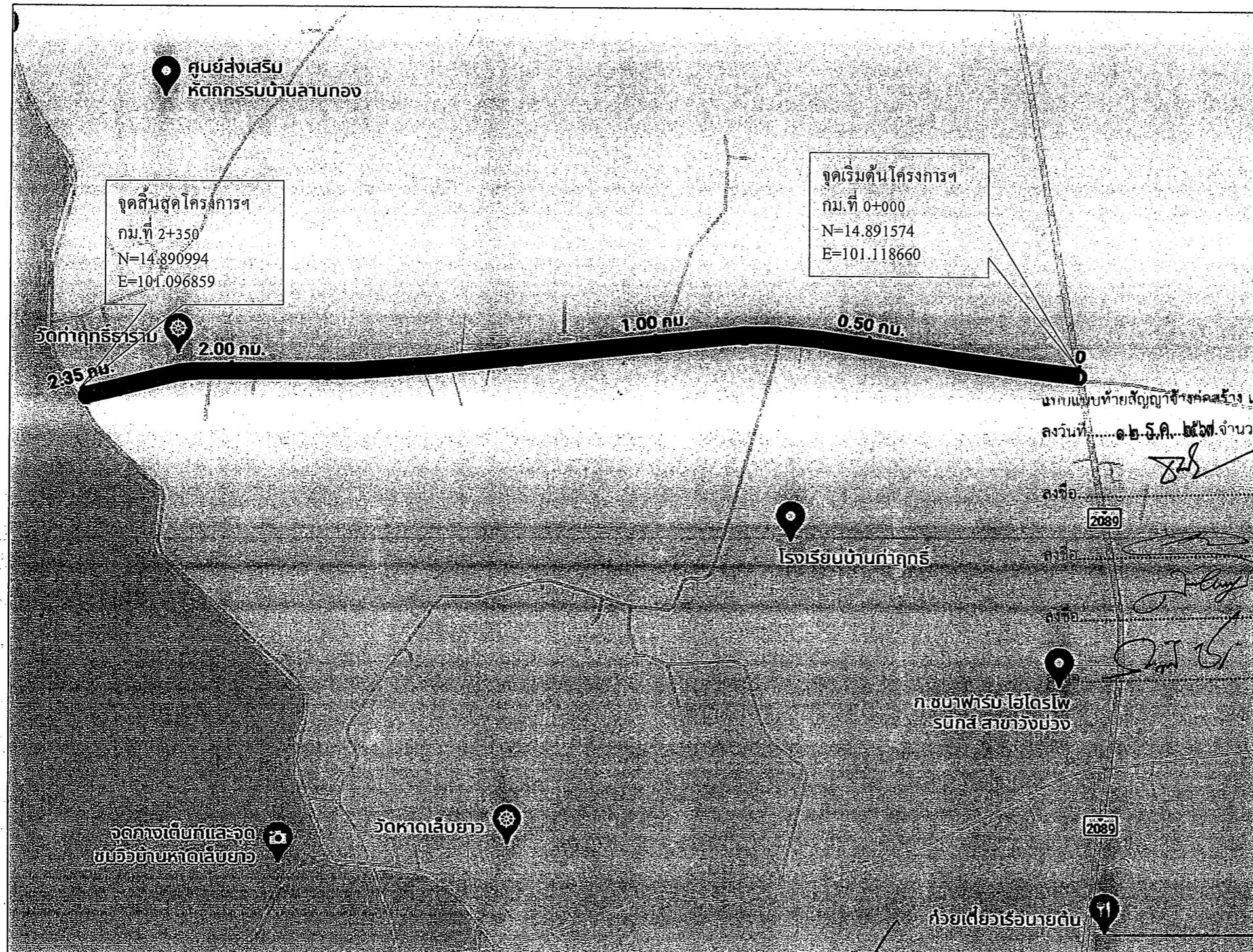
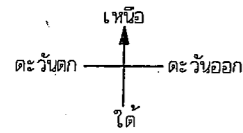

องค์การบริหารส่วนจังหวัดสระบุรี

โครงการ
ปรับปรุงถนนลาดยาง
หมู่ที่ 1 (สายกลางหมู่บ้าน) ต.วังม่วง อ.วังม่วง จ.สระบุรี
พร้อมติดตั้งไฟฟ้าแสงสว่างโซล่าเซลล์

เขียนแบบ		(นายอลงกรณ์ นาคปรีชา) ผู้ช่วยนายช่างเขียนแบบ
สำรวจ		(นายจิรยุทธ ศรีเจิม) นายช่างโยธาอาวุโส
ออกแบบ		(นายจิรยุทธ ศรีเจิม) นายช่างโยธาอาวุโส
วิศวกร ตรวจแบบ		(นายวันเฉลิม แก้ววิสูตร) วิศวกรโยธาชำนาญการ
		(นายอุษากร ทองท้อย) หัวหน้าฝ่ายออกแบบ
		(นายประยงค์ สุขเกษม) ผู้อำนวยการส่วนควบคุมการก่อสร้าง รักษาการในตำแหน่งหัวหน้าฝ่ายสำรวจ
		(นายประยงค์ สุขเกษม) ผู้อำนวยการส่วนควบคุมการก่อสร้าง
เห็นชอบ		(นายสุรศักดิ์ สมภักดิ์) ผู้อำนวยการสำนักช่าง
เห็นชอบ		(นางทิศยาพร เพชรประดับ) รองปลัดองค์การบริหารส่วนจังหวัด
เห็นชอบ		(นางสาวนิภา ประวีณฉาย) ปลัดองค์การบริหารส่วนจังหวัด

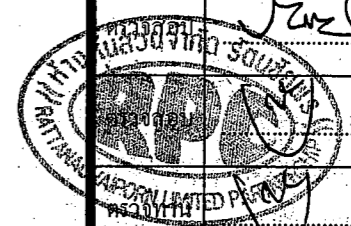

อนุมัติ		(นายชนกฤต อัดตะสัมปณณะ)
รองนายกองค์การบริหารส่วนจังหวัด ปฏิบัติราชการ		
แบบแสดง		นายกองค์การบริหารส่วนจังหวัดสระบุรี แผนที่โดยสังเขป
มาตราส่วน		NO SCALE
วัน/เดือน/ปี		
แบบแสดงที่		แผ่นที่ 06

โครงการ: ปรับปรุงถนนลาดยาง
สถานที่: หมู่ที่ 1 (สายกลางหมู่บ้าน) ต.วังม่วง อ.วังม่วง จ.สระบุรี
วัตถุประสงค์: ปรับถนนลาดยางแบบแอสฟัลติกคอนกรีต (Asphaltic Concrete) โดยวิธี PAVEMENT IN - PLACE RECYCLING
ผิวจราจร กว้าง 6.00 ม. ยาว 2,350.00 ม. ไม่มีไหล่ทาง หนา 0.05 ม. หรือคิดเป็นพื้นที่ลาดยางไม่น้อยกว่า 14,100.00 ตร.ม.
พร้อมติดตั้งไฟฟ้าแสงสว่าง โซล่าเซลล์ จำนวน 40 ชุด วัตต์ 100 วัตต์ แบบแปลนขององค์การบริหารส่วนจังหวัดสระบุรี

แนบเค้ากับประกอบข้อกำหนดราคากลาง

รายการงานก่อสร้าง
ตามคำสั่ง อบจ.สบ. 2679 / 2567
ลงวันที่ 16 ส.ค. 2567
แบบแปลนเลขที่ 119/67
ประธานกรรมการ
กรรมการ
กรรมการ

โครงการปรับปรุงถนนลาดยาง หมู่ที่ 1 (สายกลางหมู่บ้าน) ต.วังม่วง อ.วังม่วง จ.สระบุรี พร้อมติดตั้งไฟฟ้าแสงสว่างโซล่าเซลล์

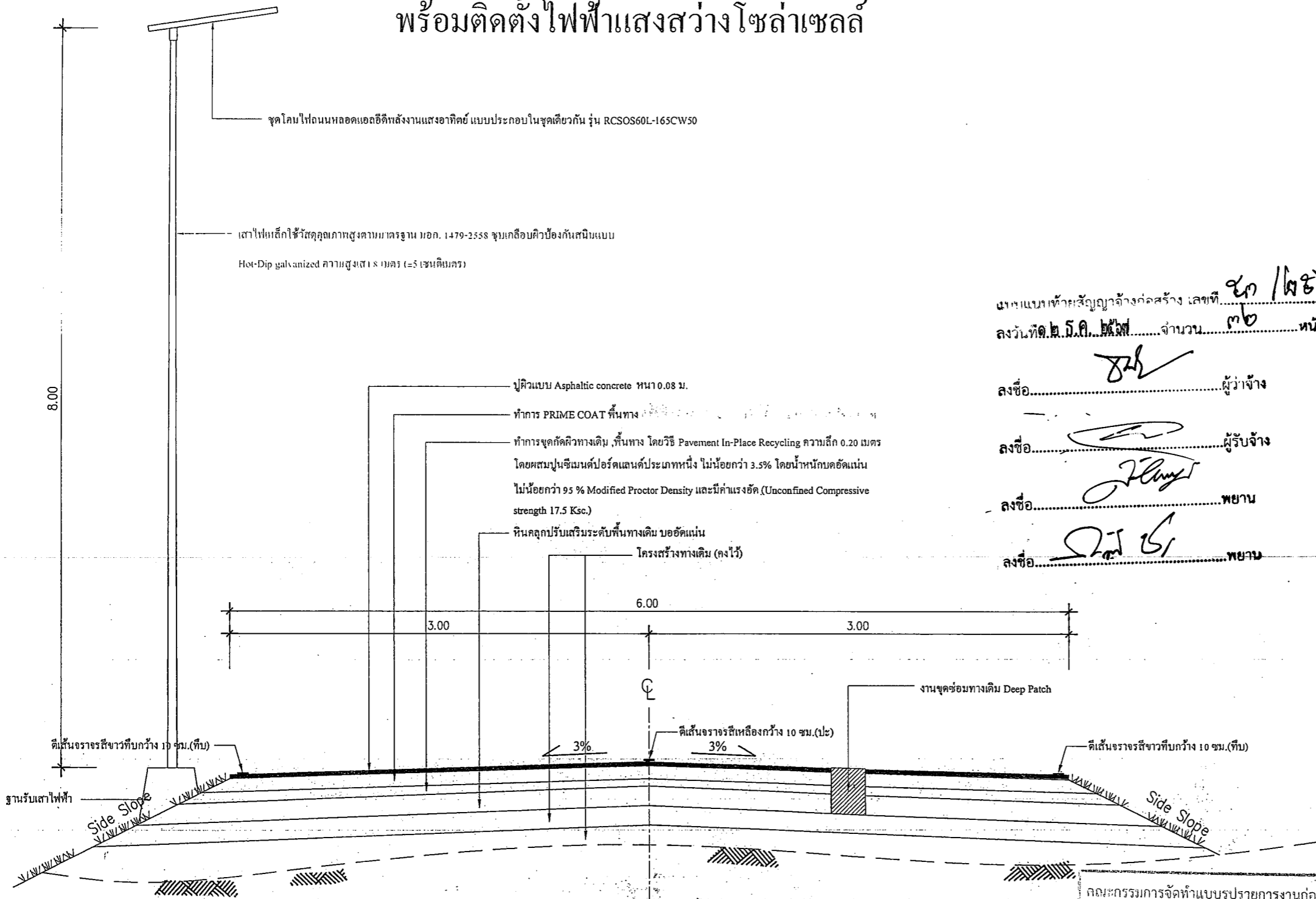

**ปรับปรุงถนนลาดยางแบบแอสฟัลต์ติกคอนกรีต (Asphaltic Concrete)
โดยวิธี PAVEMENT IN - PLACE RECYCLING**

- หมายเหตุ**
1. มิติต่างๆ ในแบบแปลนกำหนดไว้เป็นเมตร นอกจากจะระบุไว้เป็นอย่างอื่น
 2. ผู้สนใจที่จะเสนอราคาโครงการฯ ขอให้ตรวจสอบสถานที่และตรวจสอบรายละเอียดแบบแปลนก่อน
 3. ขณะดำเนินการ โครงการฯ หากเจออุปสรรคและสิ่งกีดขวางใดๆ ในสายทางที่มีผลการปฏิบัติงานให้เป็นหน้าที่ ความรับผิดชอบของผู้รับจ้าง
 4. กรณีมีข้อขัดแย้งระหว่างรูปแบบและรายการ ให้ถือการวินิจฉัยของช่างควบคุมงานและคณะกรรมการตรวจรับ วัสดุเป็นข้อยุติ
 5. จุดติดตั้งเสาไฟฟ้าแสงสว่าง โซล่าเซลล์ กำหนดจุดติดตั้ง ตามความเหมาะสมหน้างาน

แบบส่งมอบประกอบแบบกำหนดราคา

นายแบบช่วยสัญญาจ้างก่อสร้าง เลขที่ ๕๐ / ๒๕๖๘
ลงวันที่ ๒๕.๖.๒๕๖๘ จำนวน ๓๒ หน้า

ลงชื่อ.....ผู้ว่าจ้าง

ลงชื่อ.....ผู้รับจ้าง

ลงชื่อ.....พยาน

ลงชื่อ.....พยาน

คณะกรรมการจัดทำแบบรูปรายการงานก่อสร้าง
ตามคำสั่ง อบจ.สบ. 2079 / 2567
ลงวันที่ 1๖ ส.ค. ๒๕๖7
แบบแปลนเลขที่ 1๕7/๖7

.....ประธานกรรมการ

.....กรรมการ

.....กรรมการ

.....กรรมการ



องค์การบริหารส่วนจังหวัดสระบุรี

โครงการ
ปรับปรุงถนนลาดยาง
หมู่ที่ 1 (สายกลางหมู่บ้าน) ต.วังม่วง อ.วังม่วง จ.สระบุรี
พร้อมติดตั้งไฟฟ้าแสงสว่างโซล่าเซลล์

เขียนแบบ		(นายอลงกรณ์ นาคปรีชา) ผู้ช่วยนายช่างเขียนแบบ
สำรวจ		(นายจิรยุทธ ศรีเจิม) นายช่างโยธาอาวุโส
ตรวจสอบ		(นายจิรยุทธ ศรีเจิม) นายช่างโยธาอาวุโส
ตรวจสอบ		(นายวันเฉลิม แก้ววิสูตร) วิศวกรโยธาชำนาญการ
ตรวจสอบ		(นายฤชกร ทองทัย) หัวหน้าฝ่ายออกแบบ
ตรวจสอบ		(นายประยงค์ สุขเกษม) ผู้อำนวยการส่วนควบคุมการก่อสร้าง รักษาการในตำแหน่งหัวหน้าฝ่ายสำรวจ
ตรวจทาน		(นายประยงค์ สุขเกษม) ผู้อำนวยการส่วนควบคุมการก่อสร้าง
เห็นชอบ		(นายสุรศักดิ์ สมภักดี) ผู้อำนวยการสำนักช่าง
เห็นชอบ		(นางทิตยาพร เพชรประดับ) รองปลัดองค์การบริหารส่วนจังหวัด
เห็นชอบ		(นางสาวนิภา ประชิตพลาย) ปลัดองค์การบริหารส่วนจังหวัด

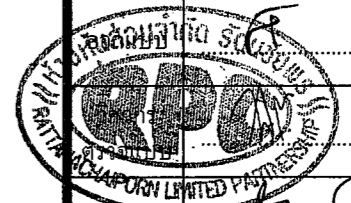

อนุมัติ
(นายธนากร อัครสัมปณณะ)
รองนายกองค์การบริหารส่วนจังหวัด ปฏิบัติราชการแทน
นายกองค์การบริหารส่วนจังหวัดสระบุรี
รูปตัดตามขวาง

แบบแสดง
มาตราส่วน
วัน/เดือน/ปี
แบบเลขที่
แผ่นที่

NO SCALE
.....
07

โครงการปรับปรุงถนนลาดยาง หมู่ที่ 1 (สายกลางหมู่บ้าน) ต.วังม่วง อ.วังม่วง จ.สระบุรี พร้อมติดตั้งไฟฟ้าแสงสว่างโซล่าเซลล์



องค์การบริหารส่วนจังหวัดสระบุรี

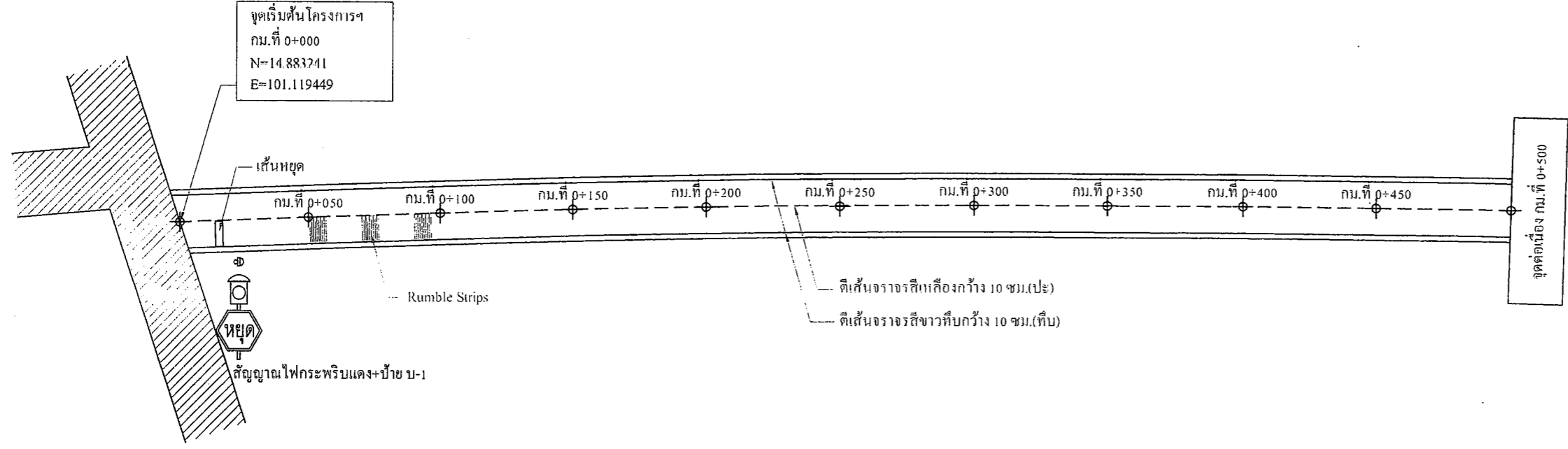

รูปแปลน

โครงการ
ปรับปรุงถนนลาดยาง
หมู่ที่ 1 (สายกลางหมู่บ้าน) ต.วังม่วง อ.วังม่วง จ.สระบุรี
พร้อมติดตั้งไฟฟ้าแสงสว่างโซล่าเซลล์

เขียนแบบ		(นายอลงกรณ์ นาคปรีชา) ผู้ช่วยนายช่างเขียนแบบ
สำรวจ		(นายจิรยุทธ ศรีเจิม) นายช่างโยธาอาวุโส
ออกแบบ		(นายจิรยุทธ ศรีเจิม) นายช่างโยธาอาวุโส
วิศวกร ตรวจแบบ		(นายวันเฉลิม แก้ววิสูตร) วิศวกรโยธาชำนาญการ
ตรวจสอบ		(นายฤชกร ทองทัย) หัวหน้าฝ่ายออกแบบ
ตรวจสอบ		(นายประหยัด สุขเกษม) ผู้อำนวยการส่วนควบคุมการก่อสร้าง รักษาการในตำแหน่งหัวหน้าฝ่ายสำรวจ
ตรวจทาน		(นายประหยัด สุขเกษม) ผู้อำนวยการส่วนควบคุมการก่อสร้าง
เห็นชอบ		(นายสุรศักดิ์ สมภักดิ์) ผู้อำนวยการสำนักช่าง
เห็นชอบ		(นางทิตยาพร เพชรประดับ) รองปลัดองค์การบริหารส่วนจังหวัด
เห็นชอบ		(นางสาวนิภา ประณีพิลา) ปลัดองค์การบริหารส่วนจังหวัด

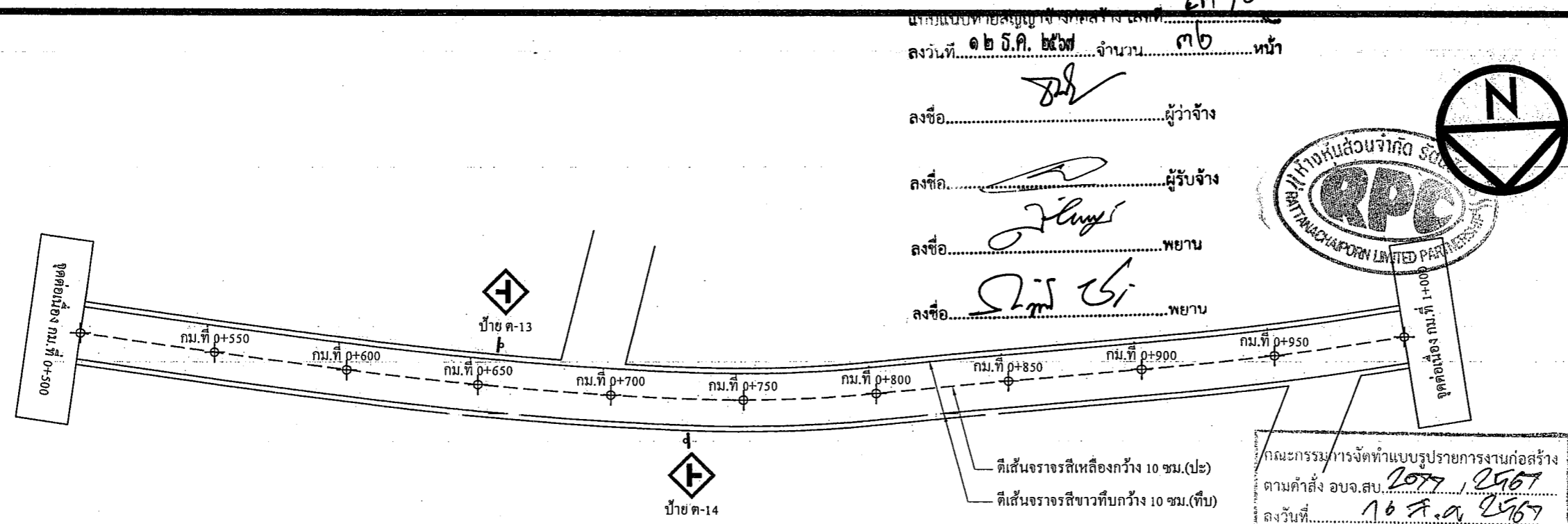

รูปแปลน

แบบพิมพ์ประกอบแบบกำหนดราคากลาง



คณะกรรมการจัดทำแบบรายการงานก่อสร้าง
ตามคำสั่ง อบจ.สบ. ๒๕๖๗ / ๒๕๖๗
ลงวันที่ ๑๒ ธ.ค. ๒๕๖๗
แบบแปลนเลขที่ ๑๓๗/๖๗

ประธานกรรมการ
กรรมการ
กรรมการ
กรรมการ

อนุมัติ
(นายธนกฤต อัดละสัมปณณะ)
รองนายกองค์การบริหารส่วนจังหวัด ปฏิบัติราชการ

นายกองดีการบริหารส่วนจังหวัดสระบุรี
รูปแปลน

มาตราส่วน NO SCALE

วัน/เดือน/ปี

แบบเลขที่ แผ่นที่ 08

โครงการปรับปรุงถนนลาดยาง
หมู่ที่ 1 (สายกลางหมู่บ้าน) ต.วังม่วง อ.วังม่วง จ.สระบุรี
พร้อมติดตั้งไฟฟ้าแสงสว่างโซล่าเซลล์



เอกสารแนบท้ายสัญญาข้อที่ ๒.๑ หน้า ๑๑



องค์การบริหารส่วนจังหวัดสระบุรี

โครงการ

ปรับปรุงถนนลาดยาง

หมู่ที่ 1 (สายกลางหมู่บ้าน) ต.วังม่วง อ.วังม่วง จ.สระบุรี
พร้อมติดตั้งไฟฟ้าแสงสว่างโซล่าเซลล์

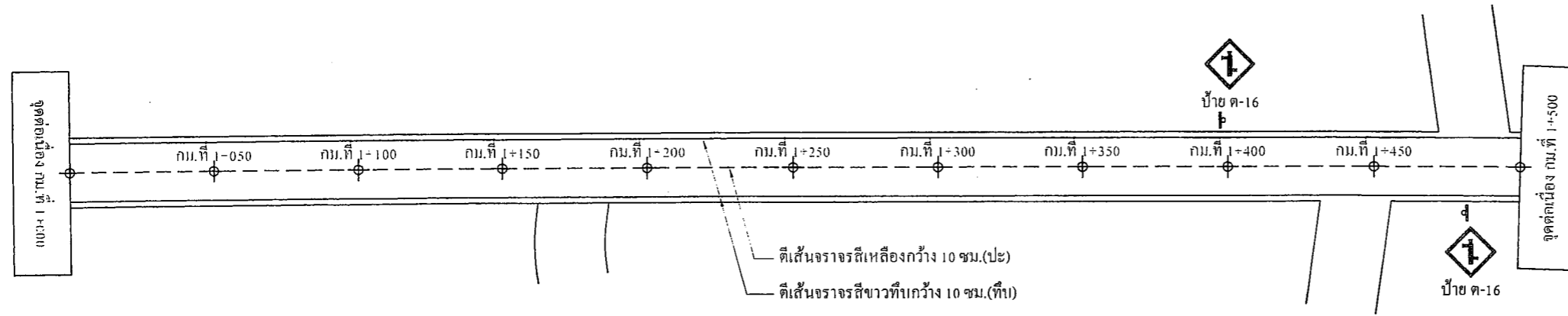

รูปแปลน

แบบแนบท้ายสัญญาจ้างก่อสร้าง เลขที่ ๕๓ 162/๖๔
ลงวันที่ ๑๒ มิ.ย. ๒๕๖๗ จำนวน ๑.๑๐ หนา

ลงชื่อ.....ผู้ว่าจ้าง
ลงชื่อ.....ผู้รับจ้าง
ลงชื่อ.....พยาน
ลงชื่อ.....พยาน

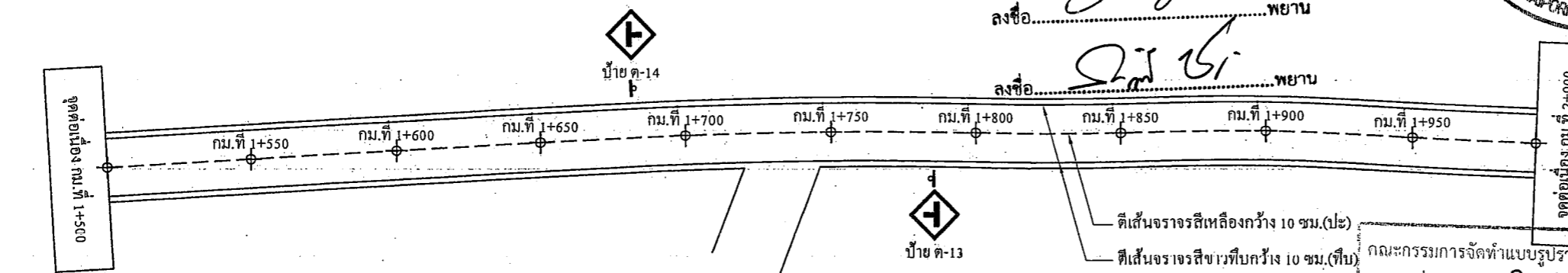

รูปแปลน

แบบคู่ฉบับประกอบเอกสารกำหนดราคากลาง



คณะกรรมการจัดทำแบบรายการงานก่อสร้าง
ตามคำสั่ง อบจ.สบ. 2077.1 2๕67
ลงวันที่ ๑๒ มิ.ย. ๒๕๖๗
แบบแปลนเลขที่ ๑๑๗/๖๗

.....ประธานกรรมการ
.....กรรมการ
.....กรรมการ
.....กรรมการ

เขียนแบบ		(นายถาวรศักดิ์ นาคปรีชา) ผู้ช่วยนายช่างเขียนแบบ
สำรวจ		(นายจิรยุทธ ศรีเจิม) นายช่างโยธาอาวุโส
ออกแบบ		(นายจิรยุทธ ศรีเจิม) นายช่างโยธาอาวุโส
วิศวกร ตรวจแบบ		(นายวันเฉลิม แก้ววิสูตร) วิศวกรโยธาชำนาญการ
ตรวจสอบ		(นายอุษารณ ทองทัช) หัวหน้าฝ่ายออกแบบ
ตรวจสอบ		(นายประหยัด สุขเกษม) ผู้อำนวยการส่วนควบคุมการก่อสร้าง รักษาการในตำแหน่งหัวหน้าฝ่ายสำรวจ
ตรวจทาน		(นายประหยัด สุขเกษม) ผู้อำนวยการส่วนควบคุมการก่อสร้าง
เห็นชอบ		(นายสุรศักดิ์ สมภักดิ์) ผู้อำนวยการสำนักงาน
เห็นชอบ		(นางทิตยาพร เพชรประดับ) รองปลัดองค์การบริหารส่วนจังหวัด
เห็นชอบ		(นางสาวนิภา ประจักษ์พลา) ปลัดองค์การบริหารส่วนจังหวัด

อนุมัติ		(นายชณกฤต อัดทะสัมปณณะ)
รองนายกองค์การบริหารส่วนจังหวัด ปฏิบัติราชการแทน		
นายกองค์การบริหารส่วนจังหวัดสระบุรี		
แบบแสดง		รูปแปลน
มาตราส่วน		NO SCALE
วัน/เดือน/ปี		
แบบเลขที่		แผ่นที่ 09

โครงการปรับปรุงถนนลาดยาง
 หมู่ที่ 1 (สายกลางหมู่บ้าน) ต.วังม่วง อ.วังม่วง จ.สระบุรี
 พร้อมติดตั้งไฟฟ้าแสงสว่างโซล่าเซลล์



เอกสารแนบท้ายสัญญาข้อที่..... หน้า ๑๒



องค์การบริหารส่วนจังหวัดสระบุรี

โครงการ

ปรับปรุงถนนลาดยาง

หมู่ที่ 1 (สายกลางหมู่บ้าน) ต.วังม่วง อ.วังม่วง จ.สระบุรี
 พร้อมติดตั้งไฟฟ้าแสงสว่างโซล่าเซลล์

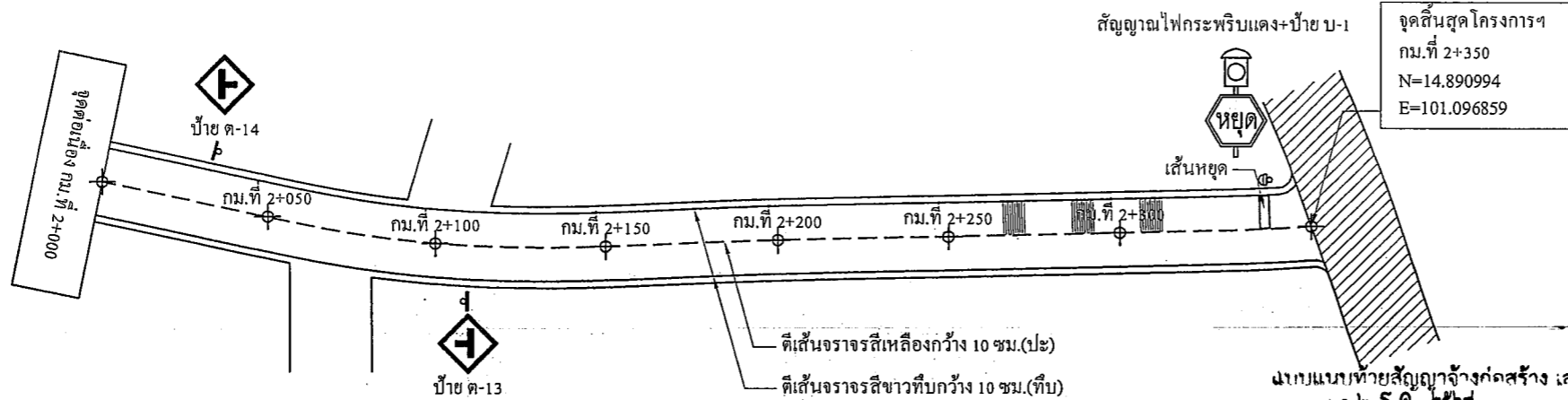

รูปแปลน

ลงชื่อ.....ผู้ว่าจ้าง
 ลงชื่อ.....ผู้รับจ้าง
 ลงชื่อ.....พยาน
 ลงชื่อ.....พยาน

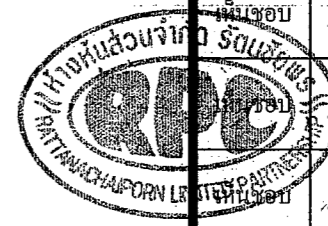

คณะกรรมการจัดทำแบบรายการงานก่อสร้าง
 ตามคำสั่ง อบจ.สบ. ๒๐๗๗/๒๕๖๗
 ลงวันที่ ๑๖ ธ.ค. ๒๕๖๗
 แบบแปลนเลขที่ ๑๑๗/๖๗

แบบแปลนปรับปรุงถนนลาดยางพร้อมติดตั้งไฟฟ้าแสงสว่าง

เขียนแบบ		(นายอลงกรณ์ นาคปรีชา) ผู้ช่วยนายช่างเขียนแบบ
สำรวจ		(นายจิรยุทธ ศรีเจิม) นายช่างโยธาอาวุโส
ออกแบบ		(นายจิรยุทธ ศรีเจิม) นายช่างโยธาอาวุโส
วิศวกร ตรวจแบบ		(นายวันเฉลิม แก้ววิสูตร) วิศวกร โยธาชำนาญการ
ตรวจสอบ		(นายฤชชากร ทองทัย) หัวหน้าฝ่ายออกแบบ
ตรวจสอบ		(นายประหัต สุขเกษม) ผู้อำนวยการส่วนควบคุมการก่อสร้าง รักษาการในตำแหน่งหัวหน้าฝ่ายสำรวจ
ตรวจทาน		(นายประหัต สุขเกษม) ผู้อำนวยการส่วนควบคุมการก่อสร้าง
		(นายสุรศักดิ์ สมภักดิ์) ผู้อำนวยการสำนักช่าง
		(นางทีศยาพร เพชรประดับ) รองปลัดองค์การบริหารส่วนจังหวัด
		(นางสาวนิภา ประชัชพัตย์) ปลัดองค์การบริหารส่วนจังหวัด
อนุมัติ		(นายธนภุต อัครสิทธิ์กุล) นายกองค์การบริหารส่วนจังหวัด ปฏิบัติราชการแทน
แบบแสดง		นายองค์การบริหารส่วนจังหวัดสระบุรี รูปแปลน
มาตราส่วน		NO SCALE
วัน/เดือน/ปี		
แบบเลขที่		แผ่นที่ 10

รายการประกอบแบบไฟฟ้าแสงสว่างโซล่าเซลล์

คุณลักษณะและรายละเอียด

ด้านไฟฟ้า อิเล็กทรอนิกส์ และโทรคมนาคม : ครุภัณฑ์ไฟฟ้า อิเล็กทรอนิกส์ และโทรคมนาคม

รหัส : 07020037

ชื่อสามัญของผลงานนวัตกรรมไทย :

ชุดเสาไฟถนน โคมไฟแอลอีดีพลังงานแสงอาทิตย์แบบประกอบ

ในชุดเดียวกัน (Integrated Solar Cell LED Streetlight with Pole)

ชื่อทางการค้าของผลงานนวัตกรรมไทย :

ชุดเสาไฟถนน โคมไฟแอลอีดีพลังงานแสงอาทิตย์แบบประกอบ

ในชุดเดียวกัน (Integrated Solar Cell LED Streetlight with Pole)

หน่วยงานที่พัฒนา :

บริษัท เรเซอร์การไฟฟ้า (ประเทศไทย) จำกัด

บริษัทผู้รับการถ่ายทอด :

แบบคู่ฉบับประกอบกำหนดราคากลาง

ผู้จำหน่าย :

บริษัท เรเซอร์การไฟฟ้า (ประเทศไทย) จำกัด

ผู้แทนจำหน่าย :

1. บริษัท เสริมฐิธาธา กรุ๊ป จำกัด

2. บริษัท นีโอ ทรอปิค เอ็นจิเนียริ่ง จำกัด

3. ห้างหุ้นส่วนจำกัด ชัยชนะ 99

4. ห้างหุ้นส่วนจำกัด มงคล (9898)

5. บริษัท อาคเนย์ทราฟฟิค จำกัด

6. บริษัท โซลติพลังงาน จำกัด

7. ห้างหุ้นส่วนจำกัด อธิษฐ์ 2009

8. ห้างหุ้นส่วนจำกัด พีเค.กรุ๊ป58

9. บริษัท ทรีบี พลาสติก จำกัด

10. บริษัท เอสทีซี สปอร์ต จำกัด

11. ห้างหุ้นส่วนจำกัด คำเขียนแก้ววิศวกรรม

12. ห้างหุ้นส่วนจำกัด เพชรสมวงศ์การโยธา

13. บริษัท ป๊อปปี้ คอนสตรัคชั่น จำกัด

14. ห้างหุ้นส่วนจำกัด ไทยวิจิตรวิศวกรรม

15. ห้างหุ้นส่วนจำกัด ปอเจริญวิศว์รับเหมาก่อสร้าง

16. ห้างหุ้นส่วนจำกัด สิวาลย์โซลเจอร์นีย์

หน่วยงาน บริษัท หรือผู้ขึ้นบัญชีนวัตกรรมไทย :

บริษัท เรเซอร์การไฟฟ้า (ประเทศไทย) จำกัด

ช่วงเวลาที่ขึ้นทะเบียน :

ตุลาคม 2566 - ธันวาคม 2571 (5 ปี 2 เดือน)

คุณสมบัตินวัตกรรม :

ชุดเสาไฟถนน โคมไฟแอลอีดีพลังงานแสงอาทิตย์แบบประกอบในชุดเดียวกัน ถูกออกแบบพัฒนาให้

การส่องสว่างถนนได้ตามหลักเกณฑ์ของมาตรฐาน มอก. 2954-2562 หน่วยรวมของผลิตภัณฑ์ประกอบด้วย 3 ส่วนหลัก

ได้แก่ เสาไฟเหล็ก ชุด โคมไฟถนนแอลอีดีพลังงานแสงอาทิตย์ และชุดฐานรากเหล็กแบบหลายเข็ม ที่ออกแบบลักษณะมุมเข็ม

ให้สามารถติดตั้งในพื้นที่ราบปกติ และพื้นที่ขีดยกริมกำแพงได้สะดวกโดยไม่ต้องใช้เครื่องจักรใหญ่ ได้แก่ รถขุด รถเจาะ

อีกทั้งชุดฐานรากเหล็กแบบหลายเข็มยังสามารถติดตั้งบนไหล่ทางลาดเอียงได้สะดวก ไม่จำเป็นต้องปรับผิวไหล่ทางให้

แนวระดับแต่ยังคงมีความมั่นคงแข็งแรงผ่านการทดสอบด้วยแรงผลักดันซึ่งอิงหลักเกณฑ์ทดสอบตามกฎกระทรวงฉบับที่ 6

ออกตามความในพระราชบัญญัติควบคุมอาคาร พ.ศ. 2522

คุณลักษณะเฉพาะ

รุ่น KELLI-16008

ชุดเสาไฟถนนและฐานรากเหล็กหลายเข็ม

1. เสาไฟเหล็กใช้วัสดุคุณภาพสูงตามมาตรฐาน มอก. 1479-2558 ชุบเคลือบผิวป้องกันสนิมแบบ

Hot-Dip galvanized ความสูงเสา 8 เมตร (+5 เซนติเมตร)

2. สามารถยกเสาขึ้น/ลง ได้ง่ายเพื่อการติดตั้งและการบำรุงรักษา ด้วยการใส่สลักเกลียวร่วมกัน

ที่แผ่นเหล็กเจาะรู ซึ่งเชื่อมติดอยู่ที่ฐานเสาไฟถนนและแผ่นฐานราก เป็นลักษณะบานพับขึ้น/ลง

ซึ่งสามารถติดตั้งโคมไฟและอุปกรณ์ที่มีน้ำหนักรวมมากถึง 45 กิโลกรัมได้

3. ฐานรากเหล็กหลายเข็ม ขนาดความยาว 1.5 เมตร จำนวน 4 ต้นต่อชุด ใช้วัสดุคุณภาพสูงมาตรฐาน

มอก. 1479-2558 ชุบเคลือบผิวป้องกันสนิมแบบ Hot-Dip galvanized ทั้งชุด

ชุด โคมไฟถนนหลอดแอลอีดีพลังงานแสงอาทิตย์ แบบประกอบในชุดเดียวกัน รุ่น RCSOS601-165CW50

4. ขนาดชุดโคมไฟถนนฯ ไม่รวมข้อต่อติดตั้ง กว้าง 583 มิลลิเมตร (±15 มิลลิเมตร) / ยาว 1,415 มิลลิเมตร

(±15 มิลลิเมตร) / หนา 60 มิลลิเมตร (±10 มิลลิเมตร) น้ำหนักโคมไฟทั้งชุดประมาณ 27 กิโลกรัม

5. ประกอบรวมหน่วยแผงเซลล์แสงอาทิตย์ชนิด Monocrystalline ขนาด 150W ได้รับการรับรอง

มาตรฐาน IEC61215-1:2016, IEC61215-1-1:2016, IEC61215-2:2016, IEC61730-1:2016,

IEC61730-2:2016

6. แบตเตอรี่ชนิด LiFePO4 ขนาด 12.8V≥60Ahr เซลล์แบตเตอรี่ได้รับการรับรองมาตรฐาน IEC62619:2017

7. อุณหภูมิสีสัมพัทธ์ (CCT) 5000K (4745K - 5311K) และค่าดัชนีความถูกต้องของสี (CRI) > 70

8. โคมไฟทำงาน 100% ให้กำลังไฟ 60 วัตต์ ±10% ค่าฟลักซ์ส่องสว่าง ≥ 10,300 ลูเมน ค่าประสิทธิภาพ

ของดวงโคม ≥ 172 ลูเมนต่อวัตต์ และให้ค่าความส่องสว่างเฉลี่ย (Lav) จำนวนด้วยโปรแกรม Dialux

evo อยู่ในเกณฑ์ M2 และได้ค่าความส่องสว่างเฉลี่ยผิวถนน (Eavg) 24.5 lux

9. โคมไฟทำงานประมาณ 46% ให้กำลังไฟ 28 วัตต์ ค่าฟลักซ์ส่องสว่างรวม ≥ 5,150 ลูเมน ค่าประสิทธิภาพ

ของดวงโคม ≥ 185 ลูเมนต่อวัตต์ และให้ค่าความส่องสว่างเฉลี่ย (Lav) จำนวนด้วยโปรแกรม Dialux

evo อยู่ในเกณฑ์ M4 และได้ค่าความส่องสว่างเฉลี่ยผิวถนน (Eavg) 12 lux

10. ชุดโคมไฟทำงานด้วยกำลังไฟฟ้า 100% นาน 3 ชม. และจะปรับให้ตรงกับความต้องการใช้พลังงาน

46% ทำงานถึงสว่าง

11. อุปกรณ์ควบคุมการชาร์จพลังงานไฟฟ้า มีการป้องกันฝุ่น/กันน้ำ ระดับ IP67 กระแสไฟชาร์จสูงสุด 15A

ชนิด MPPT ผ่านการทดสอบมาตรฐาน IEC61347-2-11:2011, IEC61347-2-12:2011 และ IEC/EN 62509:2011

12. ชุดโคมไฟผ่านการทดสอบการป้องกันฝุ่น/กันน้ำ ระดับ IP66 ตามมาตรฐาน IEC60529

13. ชุดโคมไฟผ่านการทดสอบ มาตรฐาน มอก. 1955-2551 หัวข้อ การแพร่สัญญาณรบกวนทางแม่เหล็กไฟฟ้า

ที่แผ่กระจายเป็นคลื่น 30 MHz - 300 MHz

หมายเหตุ :

ข้อกำหนดในการติดตั้งผลิตภัณฑ์

1. ผู้ซื้อและผู้จำหน่ายจะต้องสำรวจพื้นที่ รวมถึงตกลงและยืนยันจุดติดตั้งร่วมกัน โดยผู้จำหน่ายจะทำหนังสือ

ยืนยันจุดติดตั้งเป็นลายลักษณ์อักษรและให้ผู้มีอำนาจทั้งสองฝ่ายลงนามตกลงและรับทราบ

2. จุดติดตั้งต้องไม่มีสิ่งกีดขวางแสงแดด สำหรับการชาร์จเก็บพลังงาน เช่น ต้นไม้ อาคาร รั้วกัน ป้ายทางจราจร

ป้ายโฆษณา เป็นต้น หากพื้นที่จุดติดตั้งมีสิ่งกีดขวางที่ข้อ 1 ผู้จำหน่ายจะแจ้งหนังสือเป็นลายลักษณ์อักษรให้ผู้ซื้อทราบ

เพื่อดำเนินการแก้ไขดังกล่าว โดยผู้ซื้อเป็นผู้รับผิดชอบค่าใช้จ่ายในการจัดการแก้ไขสิ่งกีดขวางแผงเซลล์แสงอาทิตย์ทั้งสิ้น

หากผู้ซื้อไม่ดำเนินการแก้ไข และ/หรือ ยืนยันที่ติดตั้งในจุดดังกล่าว จะถือว่าจุดติดตั้งนั้นไม่อยู่ในเงื่อนไขการรับประกัน

และผู้จำหน่ายจะออกหนังสือเพื่อให้ผู้ซื้อยืนยันการติดตั้งจุดที่ถูกต้องเหนือเงื่อนไขการรับประกันและลงนามโดยผู้ซื้อ

ของผู้ซื้อ



องค์การบริหารส่วนจังหวัดสุราษฎร์ธานี

โครงการ
ปรับปรุงถนนลาดยาง
หมู่ที่ 1 (สายกลางหมู่บ้าน) ต.วังม่วง อ.วังม่วง จ.สุราษฎร์ธานี
พร้อมติดตั้งไฟฟ้าแสงสว่างโซล่าเซลล์

เขียนแบบ		(นายอลงกรณ์ นาคปรีชา) ผู้อำนวยการช่างเขียนแบบ
สำรวจ		(นายจิรยุทธ ศรีเจิม) นายช่างโยธาอาวุโส
ออกแบบ		(นายจิรยุทธ ศรีเจิม) นายช่างโยธาอาวุโส
วิศวกร ตรวจแบบ		(นายวันเฉลิม แก้ววิสูตร) วิศวกรโยธาชำนาญการ
ตรวจสอบ		(นายอุษารณ ทองทัย) หัวหน้าฝ่ายออกแบบ
ตรวจสอบ		(นายประยุทธ์ สุขเกษม) ผู้อำนวยการส่วนควบคุมการก่อสร้าง รักษาการในตำแหน่งหัวหน้าฝ่ายสำรวจ
ตรวจทาน		(นายประยุทธ์ สุขเกษม) ผู้อำนวยการส่วนควบคุมการก่อสร้าง
เห็นชอบ		(นายสุรศักดิ์ สมภักดิ์) ผู้อำนวยการสำนักช่าง
		(นางทิตยาพร เพชรประดับ) รองปลัดองค์การบริหารส่วนจังหวัด
		(นางสาวนิภา ประณีตลา) ปลัดองค์การบริหารส่วนจังหวัด

อนุมัติ
(นายธนกฤต อัดละสัมบุณยะ)
รองนายกองค์การบริหารส่วนจังหวัด ปฏิบัติราชการแทน
นายกองค์การบริหารส่วนจังหวัดสุราษฎร์ธานี
แบบแสดง
รายการประกอบแบบไฟฟ้าแสงสว่างโซล่าเซลล์
มาตราส่วน
NO SCALE
วัน/เดือน/ปี
แบบเลขที่
แผ่นที่ 11



องค์การบริหารส่วนจังหวัดสุราษฎร์ธานี

โครงการ
ปรับปรุงถนนลาดยาง
หมู่ที่ ๑ (สายกลางหมู่บ้าน) ต.วังม่วง อ.วังม่วง จ.สุราษฎร์ธานี
พร้อมติดตั้งไฟฟ้าแสงสว่างโซลาร์เซลล์

เขียนแบบ		(นายอลงกรณ์ นาคปรีชา) ผู้ช่วยนายช่างเขียนแบบ
สำรวจ		(นายจิรยุทธ ศรีเจิม) นายช่างโยธาอาวุโส
ออกแบบ		(นายจิรยุทธ ศรีเจิม) นายช่างโยธาอาวุโส
วิศวกร ตรวจแบบ		(นายวันเฉลิม แก้ววิสูตร) วิศวกรโยธาชำนาญการ
ตรวจสอบ		(นายฤชกร ทองทัย) หัวหน้าฝ่ายออกแบบ
ตรวจสอบ		(นายประยงค์ สุขเกษม) ผู้อำนวยการส่วนควบคุมการก่อสร้าง รักษาการในตำแหน่งหัวหน้าฝ่ายสำรวจ
ตรวจทาน		(นายประยงค์ สุขเกษม) ผู้อำนวยการส่วนควบคุมการก่อสร้าง
เห็นชอบ		(นายสุรศักดิ์ สมภักดี) ผู้อำนวยการสำนักช่าง
		(นางทิตยาพร เพชรประดับ) รองปลัดองค์การบริหารส่วนจังหวัด
		(นางสาวนิภา ประสิทธิ์พลา) ปลัดองค์การบริหารส่วนจังหวัด

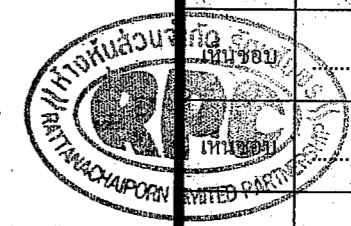

อนุมัติ
(นายธนภุต อัดตะสัมปณณะ)
รองนายกองค์การบริหารส่วนจังหวัด ปฏิบัติราชการแทน
นายกองค์การบริหารส่วนจังหวัดสุราษฎร์ธานี
แบบแสดง รายการประกอบแบบ ไฟฟ้าแสงสว่างโซลาร์เซลล์
มาตราส่วน NO SCALE
วัน/เดือน/ปี
แบบเลขที่ แผ่นที่ 12

3. กรณีมีการเปลี่ยนแปลงจุดติดตั้งหลังจากที่มีการยื่นขออนุญาตติดตั้งเป็นลายลักษณ์อักษรร่วมกันแล้ว ผู้ซื้อต้องเป็นผู้รับผิดชอบค่าใช้จ่ายที่ดำเนินการแล้วทั้งหมดก่อนการเปลี่ยนแปลง ได้แก่ ค่าดำเนินการ ค่าขนย้าย ค่าวัสดุ/อุปกรณ์ ค่าแรง รวมถึงค่าใช้จ่ายอื่น ๆ ที่เกิดขึ้นตามจริง

4. หลังจากผู้จำหน่ายส่งมอบงานแล้ว ผู้ซื้อเป็นผู้รับผิดชอบในดำเนินการที่เกี่ยวข้องกับผลิตภัณฑ์ ค่าใช้จ่ายและ/หรือ ค่าเสียหายที่เกิดขึ้นทั้งสิ้น ซึ่งอยู่นอกเหนือขอบเขตการรับประกันของผู้จำหน่าย อาทิเช่น อุบัติเหตุรถชน ต้นไม้ กิ่งไม้ กิ่งทับหล่นใส่ผลิตภัณฑ์ ต้นไม้ค้ำบั้งแผงเซลล์แสงอาทิตย์ กิ่งพิบติ โจรกรรม ฯลฯ

เงื่อนไขการรับประกันผลิตภัณฑ์

1. ผลิตภัณฑ์มีระยะเวลาการรับประกัน 2 ปี นับจากวันส่งมอบงานโดยรวมค่าใช้จ่ายในการเปลี่ยนและติดตั้งผลิตภัณฑ์ที่อยู่ในเงื่อนไขการรับประกัน

2. ผู้จำหน่ายรับประกันความเสียหายซึ่งเกิดจากความบกพร่องของสินค้าจากการใช้งานตามปกติวิธีสีย หรือชำรุดเสียหายซึ่งเกิดจากความบกพร่องจากมาตรฐานการผลิต

3. ผู้จำหน่ายไม่รับประกันการชำรุดเสียหายที่เกิดจากการใช้งานผลิตภัณฑ์ที่ไม่ถูกต้อง หรือผู้หนึ่งผู้ใดเจตนาทำให้สินค้าเสียหาย หรือผู้หนึ่งผู้ใดที่ไม่ได้รับมอบหมายจากผู้จำหน่าย เข้าดำเนินการกระทำจนเป็นเหตุให้ผลิตภัณฑ์เสียหายหรือเสียหายจากภัยธรรมชาติ หรืออุบัติเหตุ เช่น รถเฉี่ยวชน กิ่งไม้หัก เป็นต้น

การบริการหลังการขาย

1. ผู้ซื้อสามารถติดต่อรับบริการภายใต้ที่ บริษัท เรเซอร์การไฟฟ้า (ประเทศไทย) จำกัด

2. กรณีการแจ้งซ่อมบำรุง ให้ผู้ซื้อทำหนังสือแจ้งซ่อมมายังผู้จำหน่ายโดยระบุเลขจุดติดตั้ง ภาพถ่ายช่วงกลางวัน และกลางคืนของจุดนั้น ๆ และชื่อและเบอร์โทรศัพท์สำหรับติดต่อกลับ โดยผู้จำหน่ายจะรับแจ้งซ่อมบำรุงเมื่อได้รับข้อมูลครบถ้วนแล้ว

หมายเหตุ : ประกาศขึ้นบัญชีนวัตกรรมไทย ฉบับเพิ่มเติม ตุลาคม 2566 (มีผู้แทนจำหน่าย 23 ราย)

1. ในบัญชีนวัตกรรมไทย ฉบับเพิ่มเติม เมษายน 2567แก้ไขรายละเอียด ดังนี้

1.1 แก้ไขคุณลักษณะเฉพาะข้อ 6. แบตเตอรี่ จาก ขนาด 12.8V 60Ahr เป็น ขนาด 12.8V≥60Ahr

1.2 แก้ไขหมายเหตุเงื่อนไขการรับประกันผลิตภัณฑ์ จาก ระยะเวลาประกัน 1 ปี เป็น ระยะเวลาประกัน 2 ปี

1.3 เพิ่มผู้แทนจำหน่าย จำนวน 3 ราย

1.4 ยกเลิกผู้แทนจำหน่าย 10 ราย

แบบแนบท้ายสัญญาจ้างก่อสร้าง เลขที่ ๕๓/๒๕๖๖
ลงวันที่ ๑๒.๑๑.๒๕๖๖ จำนวน ๑๒ หน้า

ลงชื่อ.....ผู้ว่าจ้าง

ลงชื่อ.....ผู้รับจ้าง

ลงชื่อ.....พยาน

ลงชื่อ.....พยาน

คณะกรรมการจัดทำแบบรายการงานก่อสร้าง
ตามคำสั่ง อบจ.สบ. 2๐๗๗ / 2๕๖๗
ลงวันที่ ๑๒.๑๑.๒๕๖๗
แบบแปลนเลขที่ ๑๑๗/๒๕๖๗

แบบคู่ฉบับประกอบการกำหนดราคาแบบ

ข้อกำหนดงานซ่อมสร้างผิวทางแอสฟัลต์คอนกรีตโดยวิธี PAVEMENT IN-PLACE RECYCLING

1. ผู้รับจ้างจะต้องส่งแผนการปฏิบัติงานต่อผู้ว่าจ้าง เพื่อจะทำการตรวจสอบและอนุมัติให้ใช้แผนการปฏิบัติงาน ภายใน 7 วัน นับถัดจากวันลงนามในสัญญา
2. ผู้รับจ้างจะต้องประสานงานกับผู้ควบคุมงานแก้ไขตัวกว้างวัสดุภายใน 15 วัน นับถัดจากวันลงนามในสัญญาส่งหน่วยงานของทางราชการเพื่อทำการออกแบบส่วนผสมการปรับปรุงชั้นทางเดิมในที่ และผู้รับจ้างจะต้องให้ข้อมูลในการสำรวจออกแบบ และรายละเอียดใดๆ ตามผู้ว่าจ้างกำหนด
3. ทำการชุบซ่อม (DEEP PATCH) เพื่อการแก้ไขโครงสร้างชั้นทางเดิมที่ไม่แข็งแรง (SOFT SPOT) ตามแบบมาตรฐานงานแก้ไขผิวทางและพื้นทางเดิม
4. กรณีที่โครงสร้างทางเสียรูป ทด หรือเป็นแอ่ง และแบบกำหนดให้ทำการเสริมดินคลุกปรับระดับ ให้ทำการเสริมดินคลุกปรับระดับและบดทับให้เรียบร้อยก่อนที่ จะทำการปรับปรุงชั้นทางเดิมในที่
5. ทำการปรับปรุงชั้นทางเดิมในที่ โดยวิธี PAVEMENT IN-PLACE RECYCLING โดยใช้เครื่องจักรบดอัดหรือชั้นทางเดิมทำให้อนุชยุ พร้อมกับคลุกเคล้าให้เข้ากับ วัสดุที่ผสมเพิ่ม เช่น ปูนซีเมนต์หรือแอสฟัลต์หรือสารผสมเสริมอื่นใด แล้วบดทับให้ได้ความแน่นและมีค่ากำลังรับแรงอัด (UNCONFINED COMPRESSIVE STRENGTH) ตามที่กำหนดในแบบ ในกรณีที่ใช้ปูนซีเมนต์ผสมเข้าไปในส่วนผสม จะต้องทำการบดทับให้แล้วเสร็จภายในเวลา 2 ชั่วโมงนับจากเริ่มบดอัดออกมา
 - 5.1 การทดสอบกำลังรับแรงอัด ให้เตรียมแท่งตัวอย่างทดสอบโดยการเก็บตัวอย่างตัวแทน 3 ตัวอย่าง จากทุกช่วงของการก่อสร้างที่มีพื้นที่ไม่เกิน 1,500 ตร.ม. ซึ่งเกิดจากการปรับปรุงชั้นทางเดิมในที่ ด้วยการผสมปูนซีเมนต์ และให้ถือว่าตัวอย่างตัวแทน 3 ตัวอย่าง นี้เป็น 1 ชุดทดสอบ ภายหลังการบดอัดด้วยวิธีการทดสอบ COMPACTION TEST แบบสูงกว่ามาตรฐาน ให้ดันตัวอย่างวัสดุผสมรวมผสมปูนซีเมนต์ออกจากแบบและบ่มไว้ในอุณหภูมิห้อง เพื่อป้องกันมิให้ตัวอย่างสูญเสียความชื้น เป็นระยะเวลาไม่น้อยกว่า 7 วัน เมื่อครบ 7 วัน ให้นำตัวอย่างทดสอบแต่ละชุด (3 ตัวอย่าง) ออกจากอุณหภูมิห้อง และแช่น้ำไว้นาน 2 ชั่วโมง จากนั้นจึงนำตัวอย่างวัสดุผสมรวมผสมปูนซีเมนต์ไปทดสอบกำลังรับแรงอัดตามวิธีการทดสอบที่ มทพ(ท) 303-2545 " วิธีการทดสอบ ทน UNCONFINED COMPRESSIVE STRENGTH ของดิน " โดยอนุโลม ค่ากำลังรับแรงอัดเฉลี่ยของวัสดุผสมรวมผสมปูนซีเมนต์ในช่วงงานก่อสร้างของแต่ละช่วงต้องไม่น้อยกว่าที่กำหนดไว้ในแบบ ทั้งนี้อนุญาตให้มี แท่งตัวอย่าง ที่มีกำลังรับแรงอัดต่ำกว่าที่กำหนดไว้ในแบบได้ไม่เกิน 1 ก่อน แต่ต้องไม่น้อยกว่าร้อยละ 85 ของค่าที่กำหนด
 - 5.2 การทดสอบน้ำหนักค่ากำลังรับแรงอัดตามข้อ 5.1 ต่ำกว่าที่กำหนด ผู้รับจ้างอาจขอให้เจาะกับแท่งตัวอย่างช่วงที่เป็นปัญหาเพื่อนำตัวอย่างไปทดสอบ กำลังรับแรงอัดใหม่ ผลการทดสอบกำลังรับแรงอัดโดยเฉลี่ยของตัวอย่างทดสอบที่จะจากสนามจำนวน 3 ก่อน ที่อายุไม่เกิน 28 วัน จะต้องมีค่า ไม่ต่ำกว่าร้อยละ 85 ของกำลังรับแรงอัดที่กำหนดไว้ในแบบ ซึ่งจะถือว่าการปรับปรุงชั้นทางเดิมในที่ ซึ่งผสมปูนซีเมนต์ในช่วงนั้นใช้ได้ ทั้งนี้อนุญาตให้มี แท่งตัวอย่างที่มีกำลังรับแรงอัดต่ำกว่าร้อยละ 85 ของกำลังรับแรงอัดที่กำหนดได้ไม่เกิน 1 ก่อน แต่ต้องไม่น้อยกว่าร้อยละ 70 ของค่าที่กำหนด ถ้าผลการทดสอบไม่ได้ตามที่กำหนดนี้ ถือว่าการปรับปรุงชั้นทางเดิมในที่ซึ่งผสมปูนซีเมนต์ใช้ไม่ได้ ผู้รับจ้างจะต้องทำการก่อสร้างโดยทำการ ปรับปรุงชั้นทางเดิม ในที่ซึ่งผสมปูนซีเมนต์อีกครั้งให้ได้มาตรฐานตามข้อกำหนด ผู้รับจ้างจะต้องเป็นผู้ยกค่าใช้จ่ายในการทดสอบซ้ำ และค่า ใช้จ่ายในการปรับปรุงชั้นทางเดิมในที่ใหม่ให้ได้ตามข้อกำหนด
 - 5.3 การทดสอบความแน่นของการบดอัดชั้นทาง ซึ่งได้จากการปรับปรุงชั้นทางเดิมโดยการผสมปูนซีเมนต์นั้น จะต้องทำการบดอัดแน่นไม่น้อยกว่า 95 ٪ MODIFIED PROCTOR DENSITY ที่ได้จากการทดลองตัวอย่างวัสดุผสมรวมผสมปูนซีเมนต์ ในห้องทดลองโดยทำการทดสอบพื้นที่ 450 ตารางเมตร ต่อ 1 หลุมตัวอย่าง หรือตามที่กำหนดไว้เป็นอย่างอื่น
 - 5.4 ค่าใช้จ่ายในการสำรวจ การตรวจสอบ การออกแบบส่วนผสมการแก้ไขเปลี่ยนแปลงแบบส่วนผสมใหม่ ค่าธรรมเนียมการตรวจสอบการพิมพ์สัญญาจ้างก่อสร้าง เลขที่ ๑๒๒๖๗ ลงวันที่ ๑๒ มิ.ย. ๒๕๖๗ จำนวน ๓๒๖
 - 5.5 การบ่มและการเปิดการจราจร ในกรณีที่เป็นการปรับปรุงชั้นทางเดิมในที่ ซึ่งมีการผสมปูนซีเมนต์ ภายหลังการก่อสร้างให้บ่มชั้นทางนั้น โดยพ่นน้ำลงบน ผิวหน้าของชั้นทางเพื่อให้ผิวหน้าชุ่มชื้นตลอดเวลาติดต่อกันนานอย่างน้อย 7 วัน นับจากวันที่ก่อสร้างแล้วเสร็จและอนุญาตให้เปิดการจราจรได้ ตามปกติตลอดช่วงเวลาการบ่ม
6. PRIME COAT พื้นทางและพื้นไหล่ทาง ตาม มทพ 225-2545
7. ทำผิวทางและผิวไหล่ทางแบบ แอสฟัลต์คอนกรีต ตาม มทพ 230-2545 และติดตั้งแท่งกั้นทางจราจรและเส้นขอบทาง

ข้อกำหนดในการซ่อมสร้างผิวทางแอสฟัลต์คอนกรีต

ลำดับ	รายการ	ข้อกำหนด
1	หินคลุก	ต้องเป็นหินไม่รวม (CRUSHED ROCK SOIL AGGREGATE TYPE BASE) ตาม มท.306-2550 ค่า LL ต้องไม่มากกว่า 25 ค่า PI. ไม่มากกว่า 6% ค่าความสึกหรอไม่มากกว่า 40% มีค่า CBR. ไม่น้อยกว่า 80%
2	น้ำ	ต้องสะอาดปราศจากสารต่างๆ เช่น เกลือ น้ำมัน กรด ด่าง และอินทรีย์วัตถุ หรือสารอื่นใดที่อาจจะเป็นอันตรายต่อคุณภาพของวัสดุที่ผสม
3	ปูนซีเมนต์	มาตรฐานผลิตภัณฑ์อุตสาหกรรม มอก 15 : มาตรฐานปูนซีเมนต์ปอร์ตแลนด์
4	PRIME COAT	อ้างถึง " มาตรฐานงานโพร้มโคท " มท.308-2550
5	ผิวทางและไหล่ทาง	อ้างถึง " มาตรฐานงานแอสฟัลต์คอนกรีต " มท.313-2550
6	เส้นแบ่งทิศทางจราจร	อ้างถึง " แบบมาตรฐานเครื่องหมายจราจรบนผิวทาง "

หมายเหตุ

1. รายละเอียดตามรูปตัดโครงสร้างทางสามารถเปลี่ยนแปลงแก้ไขในด้านขนาดชนิดและตำแหน่งโครงสร้างได้ตามความเหมาะสมกับสภาพทางที่จะดำเนินการตั้งอยู่ในดุลยพินิจของผู้ว่าจ้าง
2. ภายในช่วงหลักกิโลเมตรตามที่กำหนดไว้ในแบบอาจจะกำหนดให้ทำการทอนใดก็ได้ตามความเหมาะสม และอาจให้ทำการเพิ่มบริเวณทางเชื่อมเข้าสถานีที่ราชการหรืออาคารสาธารณะ ในระยะไม่เกินเขตทางหลวง หรือทำการเพิ่มบริเวณทางแยกสาธารณะ ทั้งนี้ให้อยู่ในดุลยพินิจของผู้ควบคุมงาน
3. ในกรณีที่ไม่สามารถดำเนินการตามช่วงหลักกิโลเมตรที่กำหนดไว้ในแบบ สามารถเปลี่ยนแปลงแก้ไขได้ โดยพิจารณาดำเนินการในช่วงหลักกิโลเมตรขึ้นภายในสายทาง ตามความเหมาะสมทั้งนี้ให้อยู่ในดุลยพินิจของผู้ว่าจ้าง
4. การเปลี่ยนแปลงแก้ไขตาม ข้อ 2 และ ข้อ 3 จะต้องให้ได้ปริมาณงานตามที่กำหนดไว้ในแบบ
5. ความหนาของผิวทางแบบแอสฟัลต์คอนกรีต จะกำหนดในแบบแต่ละสายทาง ความหนาของผิวฐานรองและทาสีใหม่ หรืองานจัดทำติดตั้งเครื่องหมายจราจรหลักกิโลเมตรและ LINE MARKING จะกำหนดไว้ในแบบแต่ละสายทางซึ่งต้องจัดทำให้อยู่ในสภาพที่เรียบร้อย

ส่งชื่อ.....ผู้รับจ้าง

ลงชื่อ.....พยาน

ลงชื่อ.....พยาน

ผู้ว่าจ้าง

คณะกรรมการจัดทำแบบ

นาย **ส. พินิจ**

ตำแหน่ง

เลขที่ **๒๒๖๗**

ลงวันที่

แบบแปลนเลขที่

ประธานกรรมการ

กรรมการ

กรรมการ

กรรมการ

แบบมาตรฐานงานทาง สำหรับองค์การปกครองส่วนท้องถิ่น	
งานซ่อมสร้างผิวทางแอสฟัลต์คอนกรีต โดยวิธี PAVEMENT IN-PLACE RECYCLING (ข้อกำหนดการก่อสร้าง)	
แบบเลขที่ ทล-7-603	แผ่นที่ 102

กำกับประกอบกำหนดราคากลาง

ข้อกำหนดงานเสริมผิวและซ่อมสร้างผิวแอสฟัลต์คอนกรีต

- ผู้รับจ้างจะต้องส่งแผนการปฏิบัติงานภายใน 7 วัน นับถัดจากวันลงนามในสัญญาต่อผู้ว่าจ้าง เพื่อที่จะทำการตรวจสอบและอนุมัติให้ใช้เป็นแผนการปฏิบัติงาน
- ผู้รับจ้างจะต้องประสานกับผู้ควบคุมงานจัดตั้งวัสดุทางกายภาพภายใน 15 วัน นับถัดจากวันลงนามในสัญญา เพื่อตรวจสอบหรือออกแบบผิวทางตามมาตรฐานงานทางหลวงชนบท
- งานดินถมคันทาง
 - วัสดุที่ใช้ในงานดินถมคันทางต้องเป็นวัสดุที่มีคุณภาพตามมาตรฐานวัสดุดินคันทาง (มทข 201-2545) ซึ่งได้ผ่านการทดสอบและรับรองให้ใช้ได้แล้ว
 - วัสดุที่จะทำการบดอัดแต่ละชั้นต้องผสมให้เข้ากันก่อน แล้วพรมน้ำตามจำนวนที่กำหนด ให้อุณหภูมิปกติของวัสดุมีความชื้นสัมพัทธ์ก่อนทำการบดอัดแน่น
 - การถมคันทางให้ถมเป็นชั้นๆ ชั้นหนึ่งๆ หนาไม่เกิน 20 เซนติเมตร ทุกชั้นต้องบดอัดแน่นไม่น้อยกว่าร้อยละ 95% Standard Proctor Density
- งานขึ้นรองพื้นทาง
 - วัสดุที่ใช้ในงานรองพื้นทาง ต้องเป็นวัสดุที่มีคุณภาพตามมาตรฐานวัสดุรองพื้นทาง (มทข 202-2545) ซึ่งได้ผ่านการทดสอบและรับรองให้ใช้ได้แล้ว
 - บนผิวจราจรเดิม หรือคันทางใหม่ ถ้ามีหลุมจะต้องกลบและบดอัดให้แน่นก่อน แล้วจึงนำวัสดุรองพื้นทางมาเกลี่ยแผ่บดอัดเป็นชั้นๆ ชั้นหนึ่งหนาไม่เกิน 20 เซนติเมตร และให้ความหนาแน่นแต่ละชั้นไม่น้อยกว่าร้อยละ 95% Modified Proctor Density
- งานขึ้นพื้นทาง
 - วัสดุในงานพื้นทาง ต้องเป็นวัสดุที่มีคุณภาพตามมาตรฐานวัสดุพื้นทางหินคลุก (มทข 203-2545) ซึ่งได้ผ่านการทดสอบและรับรองให้ใช้ได้แล้ว
 - บริเวณใดหรือช่วงใดพบว่าวัสดุพื้นทางเกิดการแยกตัว (Segregation) จากการเกลี่ยแผ่บดอัดจะต้องขูดผิว (Scarify) ออกและผสมคลุกเคล้าให้เข้ากันใหม่ หากวัสดุที่ทำการคลุกเคล้าใหม่นั้นตรวจพบว่าคุณสมบัติไม่ถูกต้องตามข้อกำหนดให้นำวัสดุที่ขูดออกและนำวัสดุที่มีคุณสมบัติที่ถูกต้องมาใส่แทน
 - Control Test จะเก็บตัวอย่างทดสอบทุกๆ ระยะ 1,000 เมตร และทุกตำแหน่งที่วัสดุเปลี่ยนแปลงการทดสอบเพียง Sieve Analysis และ Compaction เท่านั้นแต่ทั้งนี้ หากเกิดความสงสัยวัสดุตำแหน่งใด ผู้ควบคุมงานสามารถทดสอบทั้งหมดเหมือน General Test ได้
 - ทดสอบความแน่นในสนาม (Field Density) พื้นที่ 450 ตารางเมตรต่อ 1 หลุมตัวอย่าง หรือตามที่กำหนดไว้เป็นอย่างอื่น แบบแนบท้ายสัญญา
- งาน Prime Coat มทข 225-2545
 - ยางแอสฟัลต์ เป็นชนิด MC-70 หรือ CSS-1 ปริมาณการใช้ 0.80-1.40 ลิตร/ตารางเมตร
 - ผิวหน้าพื้นทางจะต้องสะอาดปราศจากฝุ่นและสิ่งสกปรกหรือวัสดุอื่นใด โดยการกวาดและเป่าเศษวัสดุออก
- งาน Tack Coat มทข 227-2545
 - ยางแอสฟัลต์ เป็นชนิด CRS-2 ปริมาณการใช้ 0.10-0.30 ลิตร/ตารางเมตร
 - ก่อนที่จะทำการ Tack Coat จะต้องทำการกวาดฝุ่นและหินที่หลุดออกให้หมดแล้วใช้เครื่องเป่าลมเป่าให้แห้ง
 - เมื่อลาดยางแอสฟัลต์แล้วจะต้องทิ้งไว้ประมาณ 10-18 ชั่วโมง ก่อนที่จะทำการผิวชั้นต่อไป
- งานแอสฟัลต์คอนกรีต
 - พื้นผิวที่จะปูแอสฟัลต์คอนกรีตจะต้องทำการ Prime Coat ตาม มทข 225-2545 หรือ Tack Coat ตาม มทข 227-2545 ก่อน
 - พื้นทางจะต้องสะอาดปราศจากฝุ่น หรือวัสดุไม่พึงประสงค์อื่นปะปน
 - พื้นทางเดิมที่เกิดการยุบตัว (Depression) หรือเป็นแอ่งเฉพาะแห่ง แต่ไม่ใช่จุดอ่อนตัว (Soft Spot) ถ้าแอ่งลึกไม่เกิน 30 มิลลิเมตร อาจแยกปูเสริมเพื่อปรับระดับเฉพาะส่วนที่ยุบตัวหรือเป็นแอ่งก่อน หรือจะปูรวมไปพร้อมๆ กับ การปูชั้นทางแอสฟัลต์คอนกรีตก็ได้ โดยให้อยู่ในดุลยพินิจของผู้ควบคุมงาน แต่ทั้งนี้ความหนารวมที่จะปูจะต้องไม่เกิน 80 มิลลิเมตร หากความหนาเกิน 80 มิลลิเมตร จะต้องแยกปูเสริมเพื่อปรับระดับเฉพาะส่วนที่ยุบตัวหรือเป็นแอ่งก่อน ถ้าแอ่งลึกเกิน 50 มิลลิเมตร จะต้องปูเสริมปรับระดับเฉพาะส่วนที่ยุบตัวก่อน โดยให้ปูเป็นชั้นๆ หนาไม่เกินชั้นละ 50 มิลลิเมตร
 - ผิวพื้นสะพานคอนกรีตจะต้องปูแอสฟัลต์คอนกรีต จะต้องขูดผิวสะพานจราจรแตก และรอยต่อส่วนเกินที่ติดอยู่ที่ผิวพื้นคอนกรีตออกให้หมดล้างทำความสะอาดทิ้งไว้ให้แห้งแล้วใช้เครื่องเป่าลมเป่าออกให้หมดแล้วก็ทำ Tack Coat ก่อนปูแอสฟัลต์คอนกรีต

- อุณหภูมิแอสฟัลต์คอนกรีต เมื่อมาถึงสถานที่ก่อสร้างจะต้องมีอุณหภูมิไม่น้อยกว่า 132 °C และเมื่อปูบนพื้นทางแล้วจะต้องมีอุณหภูมิไม่น้อยกว่า 121 °C
- ทำการเก็บวัสดุแอสฟัลต์คอนกรีตหน้างาน พื้นที่ 9,000 ตารางเมตร ต่อ 1 ตัวอย่าง ทดสอบตาม มทข (ท) 607-2545 เพื่อหาขนาดผลของมวลรวมและปริมาณแอสฟัลต์ที่เหมาะสมที่ใช้
- การปูแอสฟัลต์คอนกรีตจะต้องได้ความหนาตามข้อกำหนด และผิวหน้าจะต้องมีความเรียบ ความแน่นสม่ำเสมอทั้งทางด้านตามขวางและตามยาว โดยไม่มีรอยฉีก (Tearing) รอยเคส่อนตัวเป็นแอ่ง (Shoving) การแยกตัวของส่วนผสมหรือความเสียหายอื่นๆ เกิดขึ้น หากปรากฏว่ามีความเสียหายเกิดขึ้นให้รีบแก้ไขทันที ส่วนผสมที่มีลักษณะจับตัวกันเป็นก้อนแข็งห้ามนำมาใช้
- การบดอัดที่บดผิวหลังจากที่ได้ปูแอสฟัลต์คอนกรีตลงบนผิวทางแล้ว ให้บดทับครั้งแรกด้วยรถบดล้อเหล็ก 2 ล้อ หรือ 3 ล้อ ที่มีน้ำหนักประมาณ 8-10 ตัน จำนวน 2 เที่ยว แล้วจึงตามด้วยรถบดล้อยางที่น้ำหนักประมาณ 10-12 ตัน หนึ่งเที่ยว เมื่อได้ความหนาแน่นตามที่ต้องการแล้ว ปล่อยให้รถบดล้อเหล็ก 2 ล้อ อีกครั้งหนึ่ง
- การตรวจสอบแอสฟัลต์คอนกรีตที่ก่อสร้างแล้ว
 - ลักษณะผิว (Surface Texture) จะต้องมึระดับความลาดตามแบบ มีลักษณะผิวและลักษณะการบดอัดที่สม่ำเสมอ ไม่ปรากฏความเสียหาย เช่น ผิวหน้าหลุด (Pull) รอยฉีก (Tear) ผิวหน้าหลวมหรือแยกตัว (Segregation) เป็นคลื่น (ripple) หรือความเสียหายอื่นๆ หากตรวจสอบแล้วปรากฏว่ามีความเสียหายดังกล่าวจะต้องดำเนินการแก้ไขให้ถูกต้องเรียบร้อยตามผู้ควบคุมงานเห็นสมควร
 - ความหนาของผิวทางแอสฟัลต์คอนกรีตให้เจาะตัวอย่างความหนาทุกๆ ระยะไม่เกิน 250 เมตร จำนวน 1 ก้อนตัวอย่าง หรือจำนวน 3 ก้อนตัวอย่าง ในแนวตั้งฉากกับแนวถนน และก้อนตัวอย่างจะต้องห่างกันไม่น้อยกว่า 2.00 เมตร และนำขนาดค่าเฉลี่ยความหนาจะต้องไม่น้อยกว่าที่กำหนดไว้ในแบบ
 - ความแน่น (Density) หลังจากที่ได้ทำการบดอัดแอสฟัลต์คอนกรีตบนผิวทางเรียบร้อยแล้วให้ทำการเจาะก้อนตัวอย่างเป็นตัวแทนของชั้นทางแอสฟัลต์คอนกรีตในสนามที่ก่อสร้างเสร็จเรียบร้อยแล้วด้วยเครื่องเจาะเก็บตัวอย่างจำนวน 1 ก้อนตัวอย่าง ทุกๆ ระยะ 250 เมตร แล้วนำมาทดสอบหาความหนาแน่น ซึ่งจะต้องไม่น้อยกว่าร้อยละ 98 ของค่า Marshall Density
 - การซ่อมหลุมที่เจาะก้อนตัวอย่าง จะต้องทำความสะอาดหลุมให้เรียบร้อย และทำการ Tack Coat ก่อนที่จะปะซ่อมด้วยแอสฟัลต์คอนกรีตที่มีอุณหภูมิไม่น้อยกว่า 121 °C ให้ผิวเรียบเสมอผิวทาง และได้ความหนาแน่นตามแบบกำหนด
 - การอำนวยความสะดวกและควบคุมการจราจรระหว่างก่อสร้าง ในระหว่างการก่อสร้างผิวจราจรแอสฟัลต์คอนกรีตจะต้องจัดและควบคุมการจราจรไม่ให้ผ่านผิวทางที่ก่อสร้างใหม่ จนกว่าผิวทางจะเย็นตัวลงมากพอที่จะเปิดให้การจราจรผ่านแล้วจะไม่ทำให้เกิดร่องรอยบนผิวทางนั้น โดยต้องติดป้ายจราจรพร้อมอุปกรณ์ควบคุมการจราจรอื่นๆ ที่จำเป็นตามที่ผู้ว่าจ้างเป็นผู้รับผิดชอบในการปิดจราจรให้อยู่ในดุลยพินิจของผู้ควบคุมงาน

ลงวันที่... ๑๒.๖.๖๖... จำนวน... หน้า



ผู้ว่าจ้าง:

ผู้รับจ้าง:

พยาน:

พยาน:

พยาน:

พยาน:

แบบผูกมัดประกอบข้อกำหนดภาคกลาง

คณะกรรมการจัดทำแบบรายการงานก่อสร้าง
 ลามคำสั่ง ออ.ส.บ. 2077, 2567
 ลงวันที่ 16 ก.ค. 2567
 แบบแปลนเลขที่ 117/67

ประธานกรรมการ
 กรรมการ
 กรรมการ
 กรรมการ
 กรรมการ

 มาตรฐานงานทาง สำหรับองค์การปกครองส่วนท้องถิ่น	
งานเสริมผิวและซ่อมสร้างผิวแอสฟัลต์คอนกรีต (ข้อกำหนดการก่อสร้าง)	
แบบเลขที่ ทล-7-601	แผ่นที่ 100

ข้อกำหนดงานแก้ไขผิวทางและพื้นทางเดิม

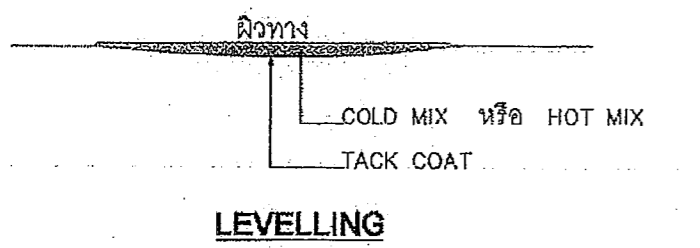
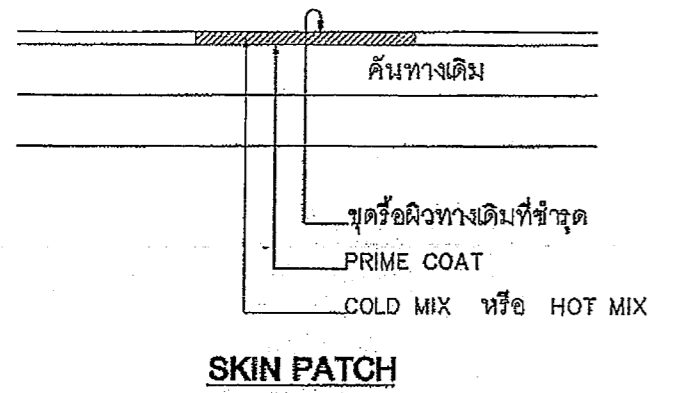
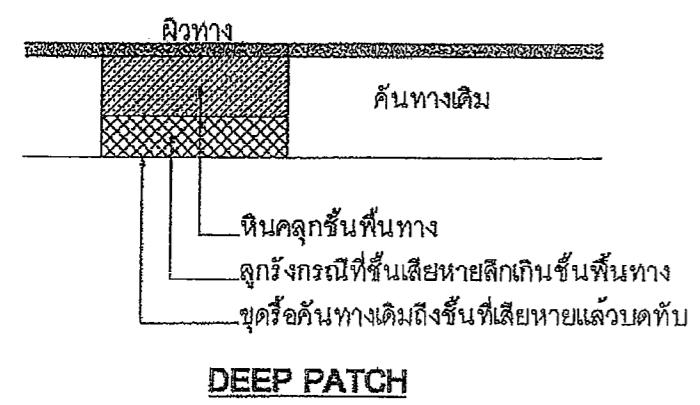

1. งานขุดซ่อมผิวทางเดิม (DEEP PATCH)

เป็นการซ่อมเพื่อแก้ไขโครงสร้างทางที่ไม่แข็งแรง (SOFT) หมายถึง งานขุดชั้นคันทางในบริเวณที่คันทางเดิมชำรุดเสียหาย (SOFT SPOT) และไม่สามารถรับน้ำหนักบรรทุกได้ ต้องทำการขุดหรือลึกถึงชั้นที่เสียหาย แล้วเปลี่ยนวัสดุใหม่ที่มีคุณภาพมาแทนที่ แล้วทำการบดทับให้ได้รูปร่างและความแน่นตามที่กำหนด

วิธีการก่อสร้าง

- ขุดหรือผิวทางและชั้นทางที่ชำรุดออกจนถึงชั้นโครงสร้างทางที่เสียหาย ตัดลดความกว้างของชั้นทางหรือตามพื้นที่ที่เสียหายตามที่ผู้ควบคุมงานกำหนด
- ทำการบดทับคันทางเดิมให้แน่นตามมาตรฐานงานทางหลวงชนบทของวัสดุคันทางนั้นๆ
- ลงวัสดุตามชั้นคันทางเดิมหรือดีกว่า แล้วใช้เครื่องจักรกลที่เหมาะสม ตีแม่ เกลี่ยวัสดุ คลุกเคล้า ผสมน้ำโดยที่ประมาณว่าให้ปริมาณน้ำที่ OPTIMUM MOISTURE CONTENT \pm 3%
- เกลี่ยปรับแต่งวัสดุจนได้ที่ แล้วทำการบดทับด้วยเครื่องมือบดทับที่เหมาะสม บดทับจนสม่ำเสมอจนได้ความแน่นตามข้อกำหนด การก่อสร้างชั้นคันทางต้องก่อสร้างเป็นชั้นๆ โดยให้ความหนาหลังบดทับชั้นละไม่เกิน 200 มิลลิเมตร และทดสอบความแน่นของการบดทับ
- เกลี่ยปรับแต่งวัสดุให้ได้แนว ระดับ ความลาด ขนาดและรูปตัดตามแบบสายทางจนไม่มีหลุมบ่อ หรือวัสดุหลุดหลวมไม่แน่นอยู่บนผิว
- ทำการก่อสร้างชั้นผิวทางตามแบบที่กำหนด

2. งานปะซ่อมผิวทางเดิม (SKIN PATCH)

เป็นงานซ่อมเพื่อแก้ไขผิวทางเดิมที่ชำรุดเสียหายเท่านั้น ไม่ลึกลงไปถึงโครงสร้างทาง ผิวทางที่มีลักษณะความเสียหายที่จะต้องทำการปะซ่อม (SKIN PATCH) ได้แก่ ผิวทางที่มีรอยแตกกว้างแบบหนังจระเข้ (ALLIGATOR CRACKS) ที่มีรอยแตกกว้างไม่เกิน 3 มิลลิเมตร ผิวทางที่มีรอยแตกกว้างจากการกดไล้ (SLIPPAGE CRACKS) เป็นต้น

วิธีการก่อสร้าง

- ทำเครื่องหมายเพื่อแสดงขอบเขตบริเวณที่จะทำการซ่อมเป็นรูปเหลี่ยมทางเรขาคณิตตามที่ผู้ควบคุมงานกำหนด
- ขุดหรือผิวทางเดิมที่เสียหาย บัดกวาดบริเวณที่จะทำการซ่อมให้สะอาดและแห้งด้วยไม้กวาดหรือเครื่องเป่าลม
- ทำ PRIME COAT
- ปูวัสดุ ผิวทางแอสฟัลต์คอนกรีตชนิดผสมร้อน (HOT MIX) หรือ (COLD MIX) แล้วเกลี่ยให้ได้ระดับ
- บดทับด้วยเครื่องบดอัดสั่นสะเทือน (VIBRATING ROLLER) หรือเครื่องจักรที่เหมาะสมจนราบเรียบมีระดับเสมอกับผิวทางบริเวณอื่น
- ทำการก่อสร้างชั้นผิวทางตามแบบที่กำหนด

3. งานปรับระดับผิวทางเดิม (LEVELLING)

เป็นงานซ่อมเพื่อปรับระดับผิวทางเดิมให้ราบเรียบมีระดับเสมอกับผิวทางบริเวณอื่นก่อนที่จะทำการฉาบผิวทางสเลอรี่ซัลหรือเสริมผิวลาดยางแอสฟัลต์ชนิดชนิดที่ 1 เป็นงานซ่อมเพื่อแก้ไขผิวทางเดิมที่ชำรุดเสียหายเท่านั้น ไม่ลึกลงไปถึงโครงสร้างทางหรือชั้นผิวทาง ผิวทางที่มีลักษณะความเสียหายที่จะต้องทำการปรับระดับ (LEVELLING) ได้แก่ ผิวทางที่ทรุดตัวตามแนวขุดฝังท่อ (UTILITY CUT DEPRESSION) ผิวทางที่ยุบลงไปตามแนวร่องล้อ (RUT) ผิวทางที่ยุบเป็นแอ่งมีระดับต่ำกว่าบริเวณอื่น (DEPRESSION) เป็นต้น

วิธีการก่อสร้าง

- ทำเครื่องหมายเพื่อแสดงขอบเขตบริเวณที่จะทำการซ่อมตามที่ผู้ควบคุมงานกำหนด
- บัดกวาดบริเวณที่จะทำการซ่อมให้สะอาดและแห้งด้วยไม้กวาดหรือเครื่องเป่าลม
- ทำ TACK COAT
- ปูวัสดุ ผิวทางแอสฟัลต์คอนกรีตชนิดผสมร้อน (HOT MIX) หรือ (COLD MIX) แล้วเกลี่ยให้ได้ระดับ
- บดทับด้วยเครื่องบดอัดสั่นสะเทือน (VIBRATING ROLLER) หรือเครื่องจักรที่เหมาะสมจนราบเรียบมีระดับเสมอกับผิวทางบริเวณอื่น
- ทำการก่อสร้างชั้นผิวทางตามแบบที่กำหนด

แบบคำนวณประกอบราคากำหนดราคาตาม

คณะกรรมการจัดทำแบบรายการงานก่อสร้าง	งานคำสั่ง อบจ.สข.	2677 / 2567
เมื่อวันที่	16 ส.ค. 2567	
แบบแปลนเลขที่	117 / 67	
ประธานกรรมการ		
กรรมการ		
กรรมการ		
กรรมการ		
แบบแนบท้ายสัญญาจ้างก่อสร้าง เลขที่	๒๓ / ๒๕๖๘	
วันที่	๒๕ ส.ค. ๒๕๖๗	
จำนวน	๓๖	หน้า



ลงชื่อ พยาน
ตำแหน่ง พยาน
สำหรับบ่งชี้การปกครองส่วนท้องถิ่น	
งานแก้ไขผิวทางและพื้นทางเดิม (ข้อกำหนดการก่อสร้าง)	
แบบเลขที่ ทล-7-602	แผ่นที่ 101

ข้อกำหนดการตีเส้นจราจรด้วยสีจราจร (Traffic Paint) และวัสดุเทอร์โมพลาสติก (Thermoplastic) ให้ดำเนินการดังต่อไปนี้

1. วิธีดำเนินการจัดทำ

- 1.1 การเตรียมผิวทาง : ผิวทางจราจรที่ทำการตีเส้นหรือเครื่องหมายจราจรต้องสะอาดและแห้ง ต้องไม่ทำบนผิวทางที่สกปรก มีฝุ่นจับ หรือสิ่งแปลกปลอมอื่นใด และไม่ลงทับไปบนวัสดุจราจรเดิมที่ชำรุด การลงวัสดุรองพื้น ต้องใช้วิธีพ่นเพื่อให้วัสดุติดแน่นกับผิวจราจรสม่ำเสมอ โดยไม่ก่อให้เกิดการเย็บตัวและเปลี่ยนสีเดิม สารวัสดุรองพื้นดังกล่าวต้องสอดคล้องกับผิวจราจรที่จะทำรวมทั้งปริมาณจะต้องเหมาะสม ทั้งนี้ต้องได้รับความเห็นชอบจากผู้ว่าจ้างก่อน ในกรณีที่เครื่องหมายจราจรเดิมไม่อยู่ในแนวหรือรูปแบบที่ถูกต้องกับเครื่องหมายจราจรที่จะทำขึ้นใหม่ ผู้รับจ้างมีหน้าที่รับผิดชอบในการลบเครื่องหมายจราจรเดิมออกโดยใช้เครื่องจักรกล
- 1.2 ในกรณีที่ตีเส้นจราจรหรือเครื่องหมายจราจรบนผิวทางที่ก่อสร้างใหม่ให้ดำเนินการภายหลังการก่อสร้างผิวทางแล้วเสร็จไม่น้อยกว่า 1 สัปดาห์
- 1.3 การเตรียมวัสดุเทอร์โมพลาสติก : เพื่อป้องกันมิให้สีผิดเพี้ยนหรือเกิดการแตกเปราะของเทอร์โมพลาสติกเนื่องจากให้ความร้อนสูงเกินกว่าผู้ผลิตกำหนดไว้ ต้องใช้วัสดุเทอร์โมพลาสติกให้เพียงพอกับความร้อนในเตาต้มที่มีการควบคุมอุณหภูมิและจะต้องไม่ให้ความร้อนสูงกว่าที่ผู้ผลิตกำหนดไว้ไม่ว่าขณะใดๆ เมื่อวัสดุเหลวแล้วจะต้องรีบใช้ทันทีห้ามมิให้น้ำวัสดุเทอร์โมพลาสติกที่หลอมเหลวอยู่นานเกิน 6 ชั่วโมงการใช้งาน
- 1.4 การเตรียมเครื่องมือ : ต้องใช้เครื่องมือ เครื่องจักรกล และอุปกรณ์ต่างๆ ตามลักษณะของวัสดุที่ใช้ทำงาน ปริมาณของวัสดุต้องอยู่ในกรอบขอบข่ายที่ผู้ผลิตกำหนดไว้หากมีการทำมากกว่าหนึ่งชิ้นขึ้นไปต้องรองให้ชิ้นแรกแห้งเสียก่อน

2. ข้อกำหนดคุณสมบัติ

- 2.1 สีจราจร (Traffic Paint) หมายถึง สีจราจรที่ใช้ในการจัดทำเครื่องหมายจราจรโดยวิธีพ่น เป็นผลิตภัณฑ์ที่ทำในประเทศไทย ซึ่งแสดงเครื่องหมายมาตรฐานผลิตภัณฑ์อุตสาหกรรม มอก 415 สีจราจร ชนิดที่ 2
- 2.2 วัสดุเทอร์โมพลาสติก (Thermoplastic) หมายถึง วัสดุเทอร์โมพลาสติกที่ใช้ในการจัดทำเครื่องหมายจราจรโดยวิธีพ่น ฉีด หรือปาดลาก เป็นผลิตภัณฑ์ที่ทำในประเทศไทย ซึ่งแสดงเครื่องหมายมาตรฐานผลิตภัณฑ์อุตสาหกรรม มอก 542 วัสดุเทอร์โมพลาสติก ระดับ 1 ซึ่งมีคุณสมบัติและอัตราส่วนของลูกแก้วในส่วนผสมไม่น้อยกว่า 20% โดยมีน้ำหนักรวมทั้งใช้โรยบนเส้นเทอร์โมพลาสติก สะท้อนแสงในอัตราส่วน 400-500 กรัมต่อตารางเมตร
- 2.3 ลูกแก้ว (Glass Beads) ที่ใช้กับวัสดุสำหรับเครื่องหมายจราจรบนผิวทางเพื่อให้เกิดการสะท้อนแสงเป็นผลิตภัณฑ์ที่ทำในประเทศไทยซึ่งแสดงเครื่องหมายมาตรฐานผลิตภัณฑ์อุตสาหกรรม มอก 543 วัสดุที่ผลิตกันท์
- 2.4 วัสดุรองพื้น (Tack Coat หรือ Primer) เป็นน้ำยาเคมีโรยบนผิวทางก่อนทำเครื่องหมายจราจรเพื่อช่วยในการยึดเกาะระหว่างวัสดุทำเครื่องหมายจราจรกับผิวทาง มีคุณสมบัติตามที่ผู้ผลิตวัสดุเทอร์โมพลาสติกกำหนด

3. การตรวจวัดคุณลักษณะเครื่องหมายจราจร

3.1 ความหนา

ในระหว่างการทำงานให้มีการตรวจวัดความหนาของเครื่องหมายจราจรในปริมาณงานไม่เกิน 100 ตารางเมตร อย่างน้อย 3 ค่า ต่อ 1 ครั้ง โดยใช้แผ่นโลหะผิวเรียบวางรับในแนวที่ เครื่องตีเส้น จะผ่าน เมื่อพ่นหรือปาดลากวัสดุไปบนแผ่นโลหะนั้นแล้ว ให้นำมาวัดความหนาของเครื่องหมายจราจรดังนี้

- (1) สีจราจร (Traffic Paint) ความหนาของเส้นจราจรและเครื่องหมายจราจรเมื่อแห้งต้องมีความหนาไม่น้อยกว่า 0.2 มิลลิเมตร
- (2) วัสดุเทอร์โมพลาสติก (Thermoplastic) ความหนาของเส้นจราจรและเครื่องหมายจราจรเมื่อแห้งต้องมีความหนาไม่น้อยกว่า 3.0 มิลลิเมตร หรือไม่น้อยกว่าที่กำหนดไว้ในแบบ

3.2 ค่าสัมประสิทธิ์การสะท้อนแสง (Reflectance หรือ Luminance Factor)

ในระหว่างการทำงานให้มีการตรวจวัดค่าการสะท้อนแสงของเครื่องหมายจราจรในปริมาณงานไม่น้อยกว่า 10 ตารางเมตร และแต่ละตำแหน่งอย่างน้อย 3 ค่า และในทุกช่วงเวลา 1 ชั่วโมง ให้ตรวจสอบมาตรฐานเครื่องมือ (Standardization) และปรับค่าให้ถูกต้อง

ตารางที่ 1 แสดงเกณฑ์กำหนดคุณลักษณะเครื่องหมายจราจร

รายการที่กำหนด	สีจราจร	วัสดุเทอร์โมพลาสติก
1. วัสดุ 1.1 ข้อกำหนด 1.2 การใช้งาน	มอก 415-254 ชนิดที่ 2 พ่น	มอก 542-2530 ระดับ 1 พ่น ฉีดหรือปาดลาก
2. ตรวจสอบคุณลักษณะการทำงาน 2.1 ความหนา เมื่อแห้ง, มิลลิเมตร พ่นหรือปาดลาก 2.2 อัตราการใช้ลูกแก้ว (โรยจากเครื่อง) กรัม/ตร.ม	≥ 0.2 -	≥ 3.0 ≥ 3.0 ≥ 400
3. ตรวจสอบคุณลักษณะเมื่อตีเสร็จทันที (ตรวจรับงาน) 3.1 ความหนาเมื่อแห้ง, มิลลิเมตร 3.2 การสะท้อนแสงในเวลากลางคืน 3.2.1 การสะท้อนแสง (Retroreflectivity), $\text{mcd.lx}^{-1} \cdot \text{m}^{-2}$ สีขาว สีเหลือง	≥ 0.2 ≥ 300 ≥ 200	≥ 3.0 ≥ 300 ≥ 200
4. ตรวจสอบคุณลักษณะหลังใช้งาน (ระยะเวลาประกัน) 4.1 การมองเห็นในเวลากลางคืน 4.1.1 การสะท้อนแสง (Retroreflectivity), $\text{mcd.lx}^{-1} \cdot \text{m}^{-2}$ สีขาว สีเหลือง	6 เดือน 1 ครั้ง 12 เดือน 1 ครั้ง ≥ 150 ≥ 100	12 เดือน 1 ครั้ง 24 เดือน 1 ครั้ง ≥ 150 ≥ 100
5. ระยะเวลาการรับประกันการก่อสร้าง	24 เดือน	24 เดือน

ลงวันที่ ๑๒ ธ.ค. ๒๕๖๗ จำนวน ๓๒ หน้า

ลงชื่อ.....ผู้ว่าจ้าง

ลงชื่อ.....ผู้รับจ้าง

ลงชื่อ.....พยาน

ลงชื่อ.....พยาน



คณะกรรมการควบคุมคุณภาพงานก่อสร้าง
ตามคำสั่ง ออ.ส.บ. 2๕๖๗/๒๕๖๗
ลงวันที่ 16 ธ.ค. ๒๕๖๗
แบบแปลนเลขที่ ๓๓๖/๖๗

.....ประธานกรรมการ
.....กรรมการ
.....กรรมการ
.....กรรมการ

แบบคู่ฉบับประกอบกำหนดราคากลาง

กรมการขนส่งทางบก	แบบมาตรฐานงานทาง สำหรับองค์การปกครองส่วนท้องถิ่น
	เครื่องหมายจราจรบนผิวทาง (ข้อกำหนดการก่อสร้าง)
แบบเลขที่ กถ-3-110 (4)	แผ่นที่ 52

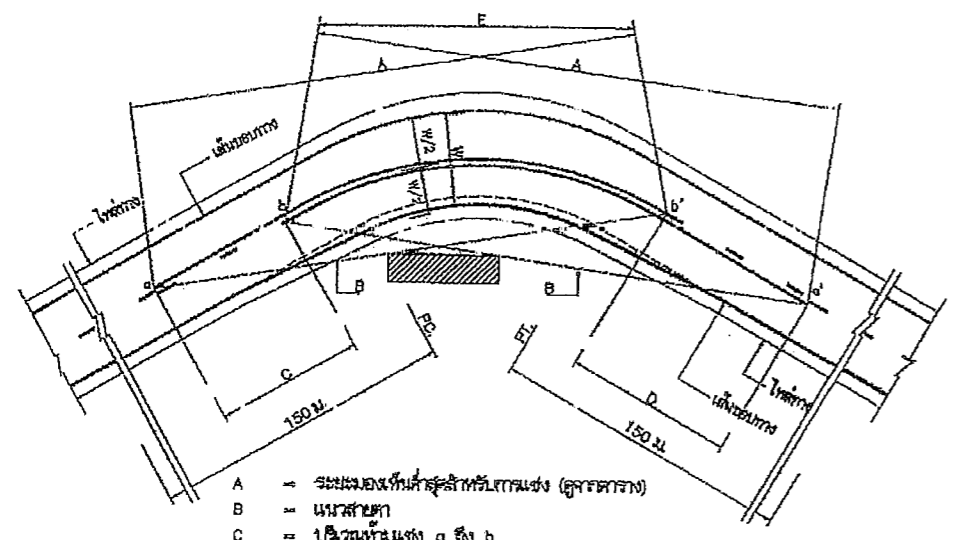

- A = ระยะของพื้นที่สำหรับกั้นแผง (ดูจากรายงาน)
- B = แนวสายตา
- C = บริเวณกั้นแผง a ถึง b
- D = บริเวณกั้นแผง a' ถึง b'
- o, o' = จุดขึ้นเสาโครงบริเวณกั้นแผง
- b, b' = จุดปลายบริเวณกั้นแผง
- E = เส้นที่บอกหาข้อต่อได้

การขึ้นเสาโครงบริเวณโค้งราบ

ตาราง : ระยะทางของพื้นที่สำหรับกั้นแผงที่ความเร็วต่าง

ความเร็วลม (กม./ชม.)	ระยะของพื้นที่สำหรับกั้นแผง (ม.)
60	60
60	80
70	20
80	240
90	275
100	315

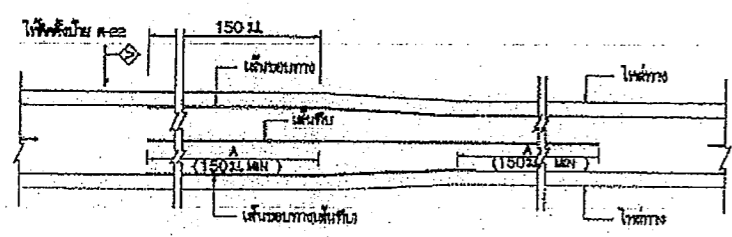

การขึ้นเสาโครง กรณีความกว้างของช่องว่างตลอด

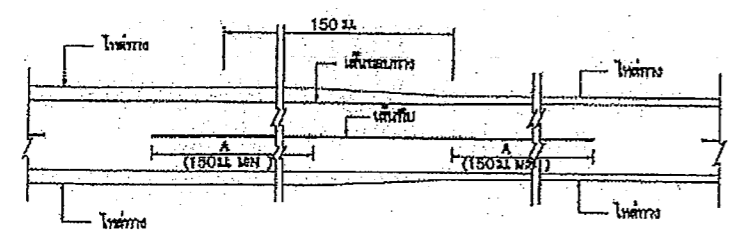

การขึ้นเสาโครง กรณีความกว้างของโหล่งตลอด

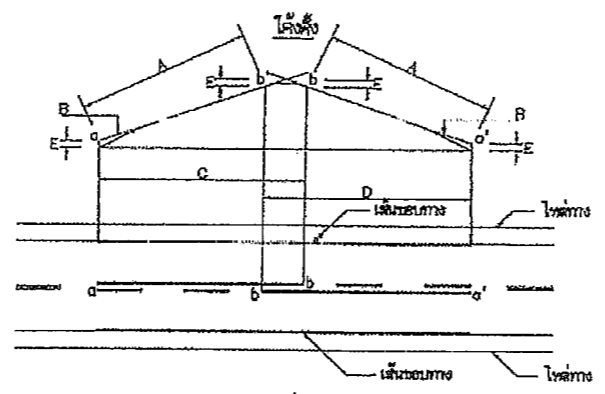

- A = ระยะของพื้นที่สำหรับกั้นแผง (ดูจากรายงาน)
- B = แนวสายตา
- C = บริเวณกั้นแผง a ถึง b
- D = บริเวณกั้นแผง a' ถึง b'
- E = 150 มม.
- o, o' = จุดขึ้นเสาโครงบริเวณกั้นแผง
- b, b' = จุดปลายบริเวณกั้นแผง

การขึ้นเสาโครงบริเวณโค้งตั้ง

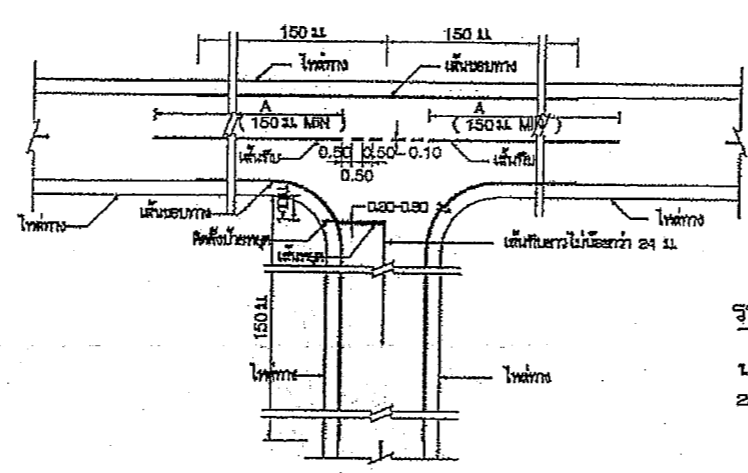

การขึ้นเสาโครงทางแยก

ขนาดและระยะของเสาโครงตามผิวทาง

ก) เสาแบบที่วางจรด

1 เสาเดี่ยว

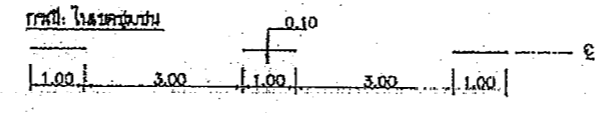
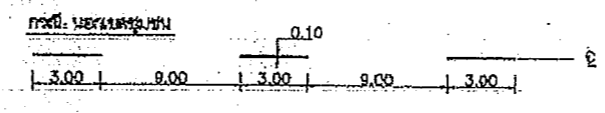

2 เสาคู่

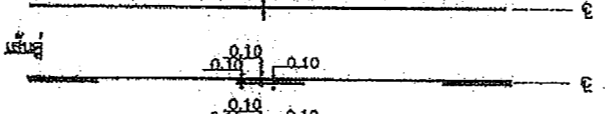

3 เสาสี่

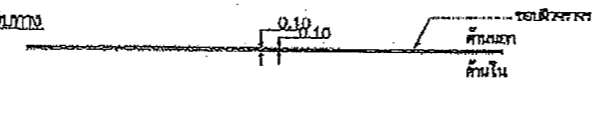

ข) เสาแบบวาง



กรณีความกว้างสะพานมากกว่าความกว้างผิวจราจร

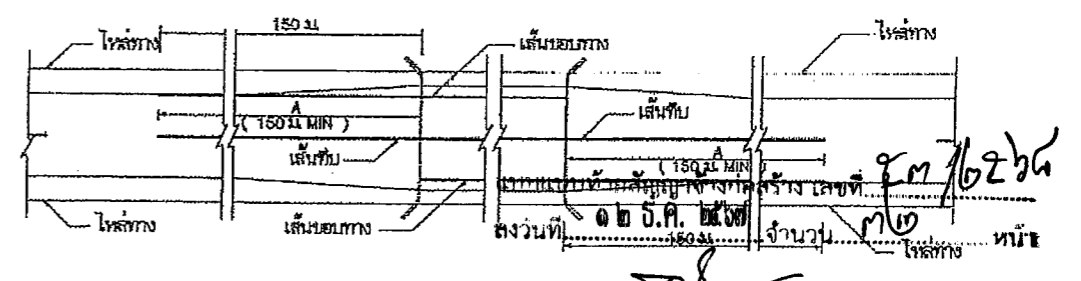

กรณีความกว้างสะพานน้อยกว่าความกว้างผิวจราจร

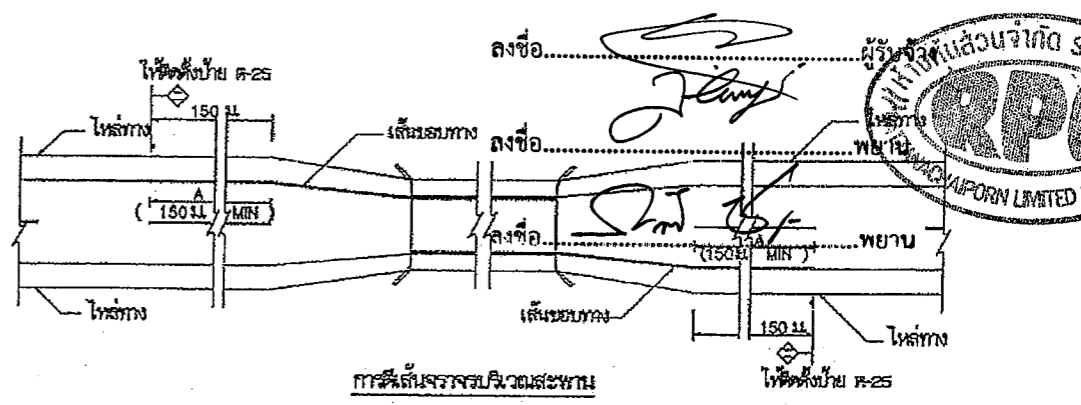

รายการประกอบแบบ

- 1 วัสดุต่างๆ มีหน่วยเป็นเมตร ยกเว้นค่าความยาวเป็นอื่น
- 2 เส้นแบ่งที่วางจรดวาง ใช้เส้นแข็งหรือ ขนาดกว้าง ๒ ซม. พื้นผิวที่วางจรดวางควรลวดลาย
 - 2.1 เส้นแบ่งที่วางจรดวางใช้เส้นแข็งหรือ ขนาดกว้าง ๒ ซม. พื้นผิวที่วางจรดวางควรลวดลาย
 - ทางหลวงชนบทชนบท เส้นยาว ๘ ม. เว้นช่อง ๑ ม.
 - ทางหลวงในเขตชุมชน เส้นยาว 1 ม. เว้นช่อง ๑ ม.
 - 2.2 เส้นกั้นผิว เป็นเส้นที่วางจรดวาง ใช้เป็นเส้นแบ่งที่วางจรดวางในบริเวณที่กั้นแผงในสายทาง 2 ช่องจราจรหรือบริเวณกั้นผิวทางชนบท โดยความยาวเส้นกั้นแผง ห้ามชนเส้นแบ่งจรดวางชนกันต้องไม่น้อยกว่า 24 ม.
 - 2.3 เส้นประคู่ขนานกัน เป็นเส้นที่วางจรดวาง ใช้เป็นเส้นแบ่งที่วางจรดวางในบริเวณที่กั้นแผงในสายทาง 2 ช่องจราจรหรือบริเวณกั้นผิวทางชนบท โดยความยาวเส้นประคู่ขนานกัน ห้ามชนเส้นแบ่งจรดวางชนกันต้องไม่น้อยกว่า 24 ม.
 - 2.4 กรณีเส้นกั้นแผง บริเวณทางโค้งและทางโค้งแคบให้ใหญ่ในจุดที่โค้งสุดของวงเวียนกั้นแผง
 - 2.5 กรณีผิวจราจรกว้าง 5 ม. หรือน้อยกว่าไม่มีโหล่ง ให้ใช้เส้นแบ่งที่วางจรดวาง ให้ใช้เส้นประคู่ขนานกันเป็นเส้นกั้นผิวจราจร. บริเวณกั้นแผง, ระยะ ๑๐ เมตรของผิวจราจรกั้นแผง และภายในโค้งกั้นผิวจราจร ๑๐๐ เมตร, ระยะ ๑๐ เมตรของผิวจราจรกั้นแผงและบริเวณที่กั้นผิวจราจรกั้นแผง
- 3 เส้นขอบทาง ให้ใช้เส้นที่สีขาว กว้าง ๒ ซม. ทั้ง ๒ ข้าง ลวดลาย
- 4 สีทาถนนผิวจราจรให้ใช้สีแบบที่กรม (แดงส้ม, แดงส้มอ่อน, ส้ม, ส้มเข้ม, ส้มดำ) ให้ใช้สีทาสีในทิศทาง สวม ยศ ๕๕๕ หน้าไม่น้อยกว่า ๑ มม.

หมายเหตุ

แบบร่างของหน้าทาบจากแบบผิวทาง (ตีพิมพ์ครั้งที่ ๒) ปีพิมพ์จากปี ๒๕๓๖-๓-๑๐๕/๕ (แก้ไขครั้งที่ 1.) ของกรมทางหลวงชนบท

แบบคู่ขนานประกอบกำหนดทิศทางถนน

แบบร่างที่ ๓๐-3-110 (1) ฉบับที่ 49

กรมทางหลวงชนบท

สำหรับองค์การปกครองส่วนท้องถิ่น

เครื่องหมายจราจรบนผิวทาง (ตีพิมพ์ครั้งที่ ๑)



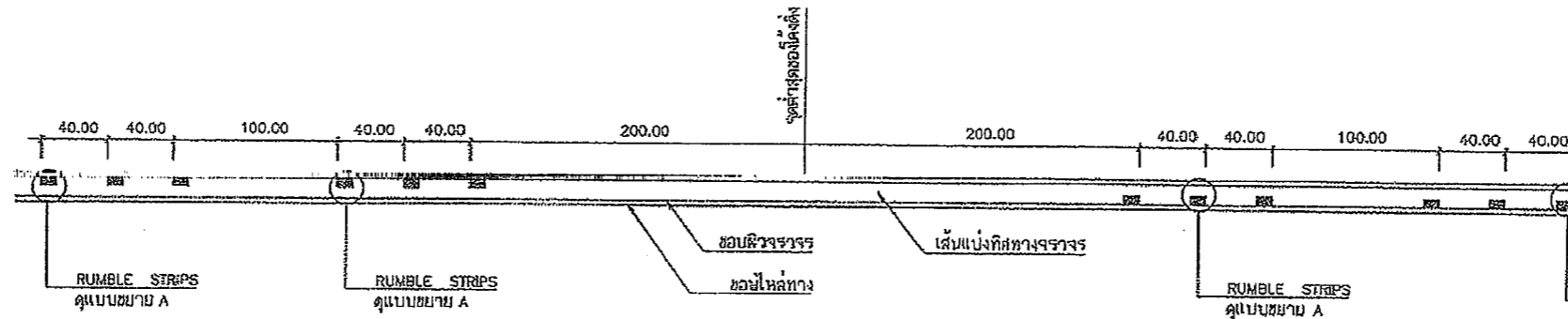

แบบ RUMBLE STRIPS บนทางลาดชัน

แบบแบบท้ายสัญญาจ้างก่อสร้าง เลขที่ ๕๓/๖๕๖
 ลงวันที่ ๒๒.๑๑.๒๕๖๓ จำนวน ๓๖

ลงชื่อ.....ผู้ว่าจ้าง
 ลงชื่อ.....
 ลงชื่อ.....พยาน

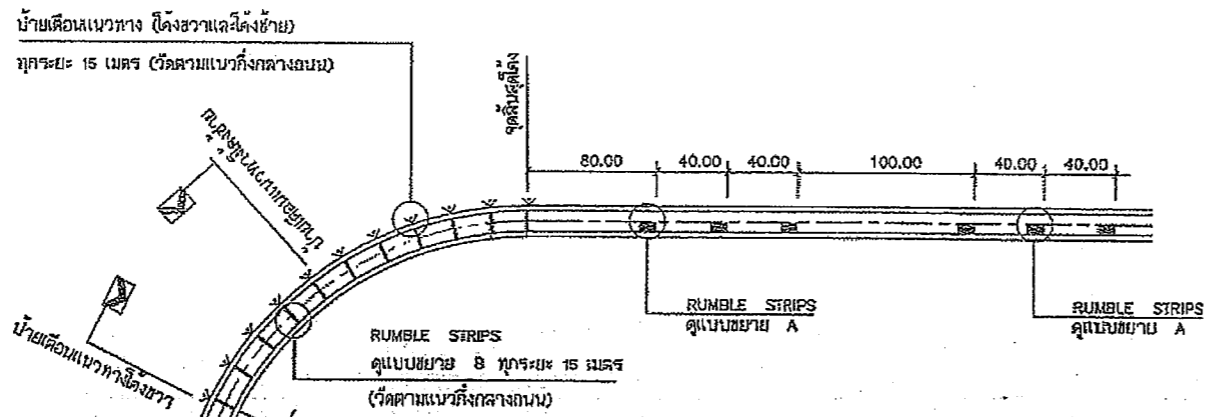

แบบ RUMBLE STRIPS บนทางโค้งราบบริเวณภูเขา

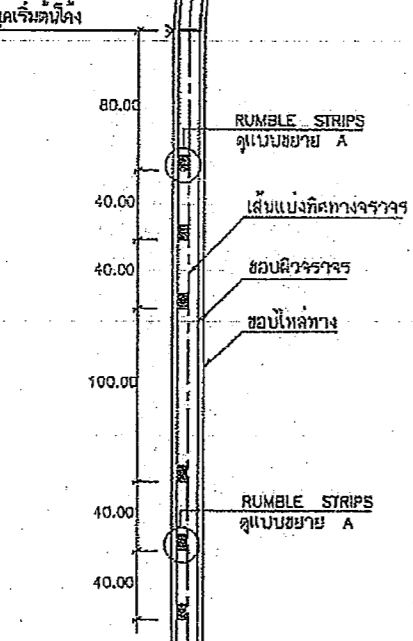

แบบคู่ฉบับประกอบกาหนดราคาต่อผ
 หมายเหตุ
 แบบ RUMBLE STRIPS ปรับปรุงจากแบบเลขที่ 3-114/45 ของกรมทางหลวงชนบท

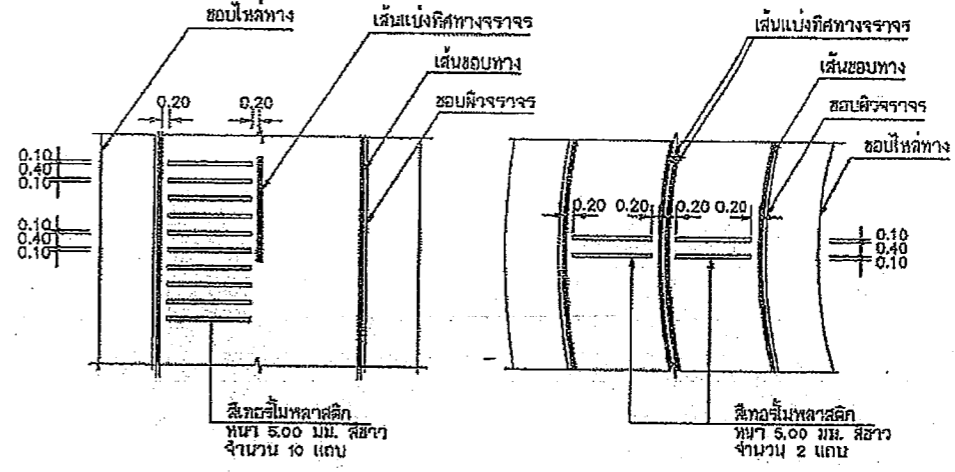

แบบขยาย A RUMBLE STRIPS

แบบขยาย B RUMBLE STRIPS

คณะกรรมการจัดทำแบบรูปรายการงานก่อสร้าง
 ตามคำสั่ง อบจ.สบ. 2079/๒๕๖7
 ลงวันที่ 1๖.๙.๑ ๒๕๖๓
 แบบแปลนเลขที่ ๓๗/๖๕

- รายการประกอบแบบ
1. มิติต่างๆ มีหน่วยเป็น เมตร เว้นจากจะระบุไว้เป็นอย่างอื่น
 2. วัสดุที่ใช้ทำ RUMBLE STRIPS เป็นสีทอสีโพลีเอสเตอร์ สีขาว ตาม มอช. ๕42
 3. ทางสายใดจะทำ RUMBLE STRIPS เดิมหรือติดตั้งป้ายเตือนแนวทาง
 ผู้ออกแบบจะเป็นผู้กำหนดไว้ในแบบก่อสร้าง

กรมโยธาธิการและผังเมือง	กรมมาตรฐานงานทาง
	สำหรับโครงการก่อสร้างส่วนที่ก่อสร้าง
RUMBLE STRIPS	
แบบเลขที่ ทด-3-114	แผ่นที่ 56

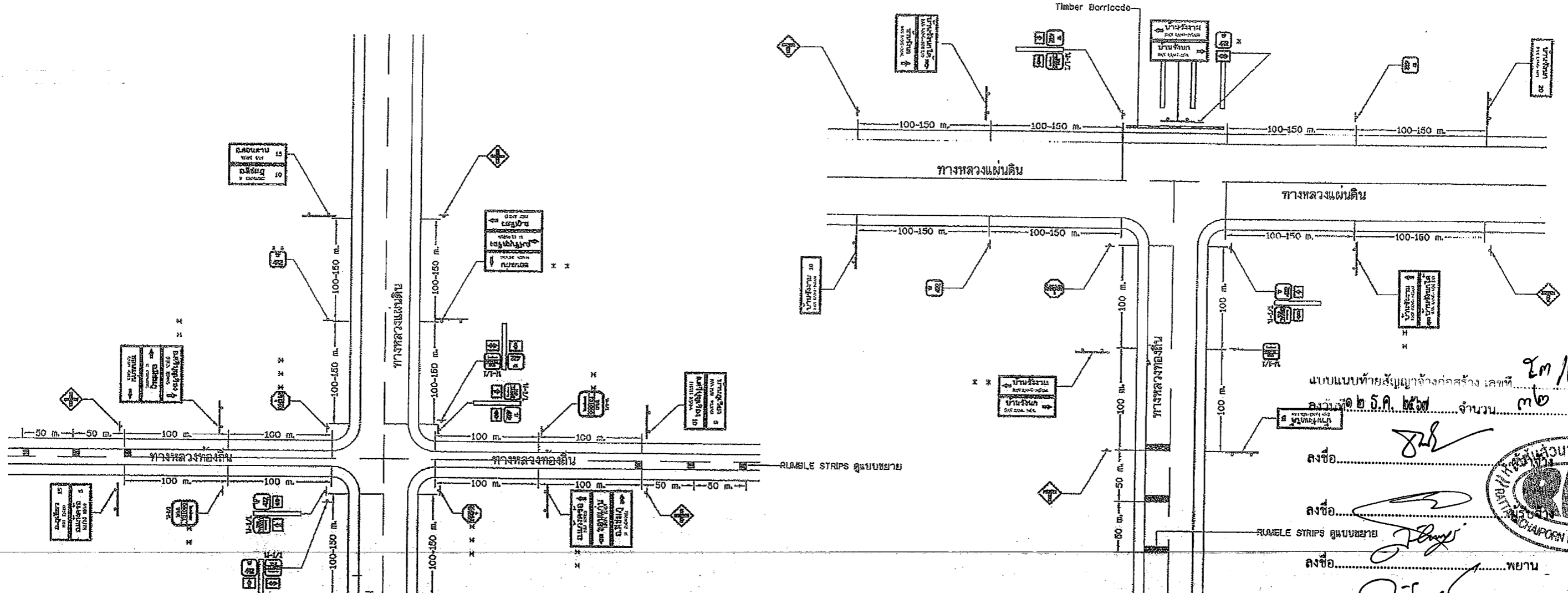

แบบแนบท้ายสัญญาจ้างก่อสร้าง เลขที่ ๒๓/๒๕๖๖
 ลงวันที่ ๒๓.๑๑.๒๕๖๖ จำนวน ๓๒ หน้า
 ลงชื่อ.....
 ลงชื่อ.....
 ลงชื่อ.....



แสดงการติดตั้งป้ายจราจรบริเวณสามแยก (เชื่อมทางหลวงแผ่นดิน)

แสดงการติดตั้งป้ายจราจรบริเวณสี่แยก (เชื่อมทางหลวงแผ่นดิน)

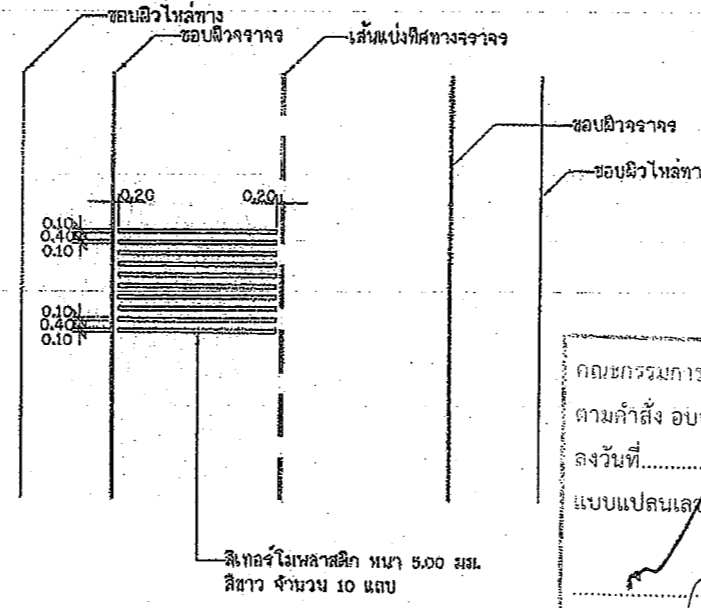

สีก่อสร้างโหลพลาสติก ทนไฟ 5.00 มม.
 สีขาว จำนวน 10 แถบ
 แบบขยาย RUMBLE STRIPS
 แบบคู่กับประกอบกากบาทตาม

คณะกรรมการจัดรูปแบบป้ายจราจรก่อสร้าง
 ตามคำสั่ง ออบ.สบ. 2079 / 2567
 ลงวันที่ 16 ธ.ค. 2567
 แบบแปลนเลขที่ 117/167
 ประธานกรรมการ.....
 กรรมการ.....
 กรรมการ.....
 กรรมการ.....

- หมายเหตุ
- * ทางหลวงที่มีหมายและเดียวกันให้ติดตั้งป้ายแนะนำทางคันขวาเพียงคันเดียวและป้ายระบุทางให้เป็นป้าย
 - ** ทางแยกที่มีช่องจราจรเปลี่ยนความเร็ว (SPEED CHANGE LANE) ให้ติดตั้งที่จุดเริ่มต้นหรือจุดสิ้นสุดของจราจรดังกล่าว แต่ต้องไม่น้อยกว่า 100 เมตร จากทางแยก
 - * * * อาจติดตั้งป้ายให้ทาง แทนป้ายสัญลักษณ์ได้
 - วัสดุที่ใช้ทำ RUMBLE STRIPS เป็นสังกะสีหรือพลาสติก สีขาว ตาม มอก. 542
 - ทางสายใดจะทำ RUMBLE STRIPS และ/หรือติดตั้งป้ายค่าทาง ผู้ออกแบบจะเป็นผู้กำหนดไว้ในแบบก่อสร้าง
 - แบบการติดตั้งป้ายจราจรบริเวณทางแยกเชื่อมทางหลวงแผ่นดิน ปรับปรุงจากแบบเลขที่ ทส-3-116/46ต ก ๒๕๖๖ (๒) ของกรมทางหลวงชนบท

กรมการขนส่งทางบก	แบบมาตรฐานงานทาง สำหรับองค์กรปกครองส่วนท้องถิ่น
	การติดตั้งป้ายจราจรบริเวณทางแยก (เชื่อมทางหลวงแผ่นดิน)
แบบเลขที่ ทส-3-116 (1)	แผ่นที่ 58

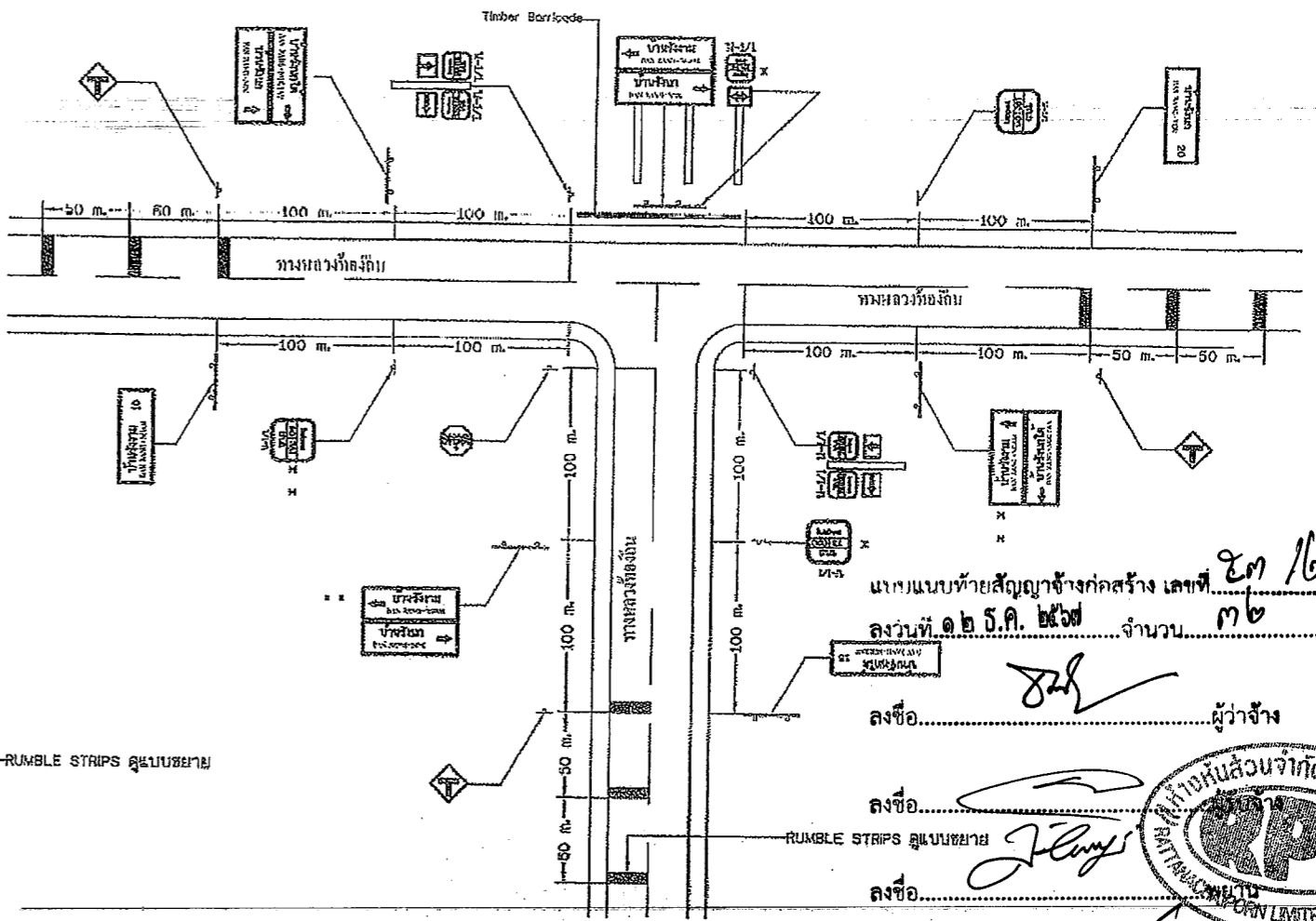
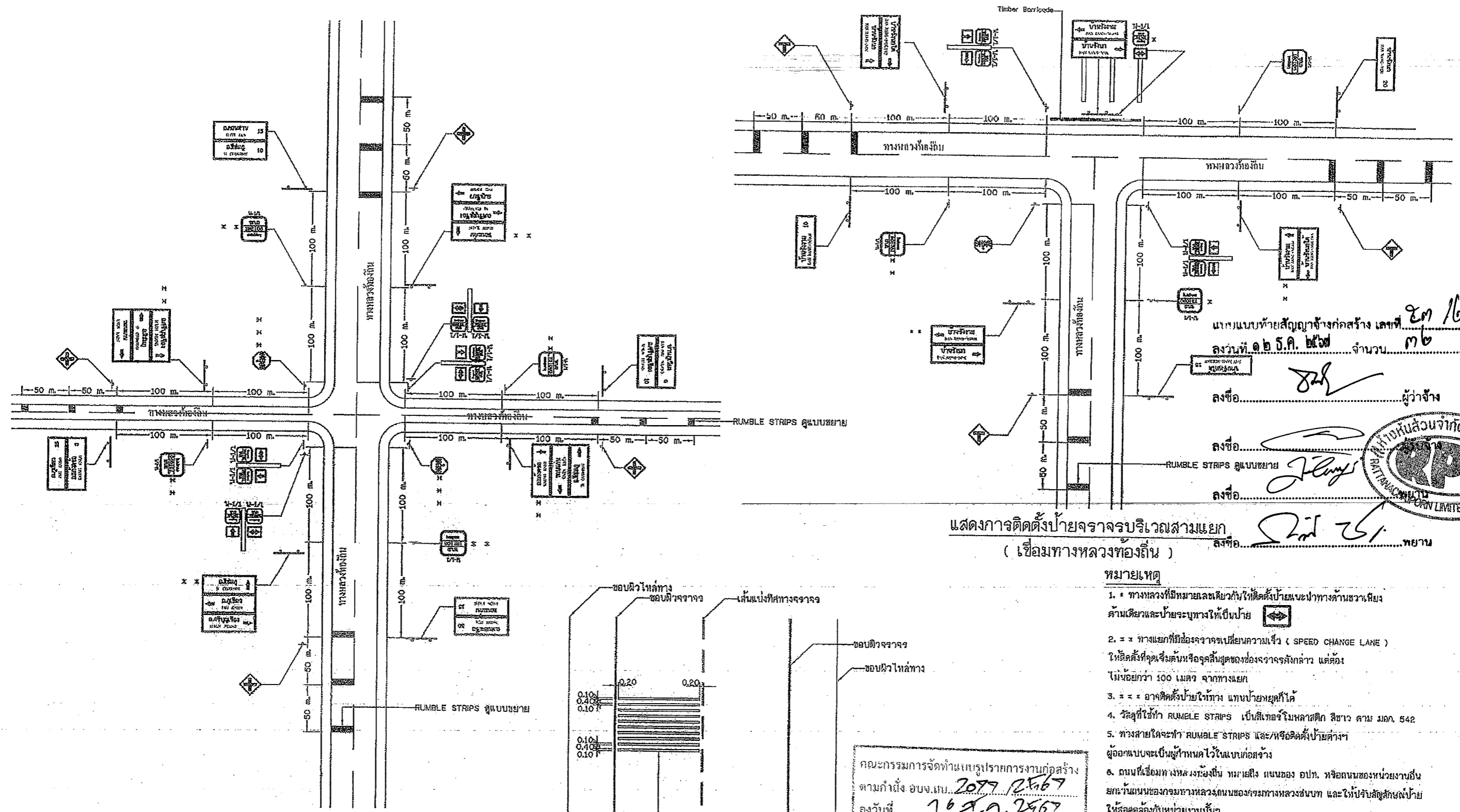

แบบแบบท้ายสัญญาจ้างก่อสร้าง เลขที่ ๒๓/๒๕๖๗
 ลงวันที่ ๑๒ ธ.ค. ๒๕๖๗ จำนวน ๓๒ หน้า
 ลงชื่อ.....ผู้ว่าจ้าง
 ลงชื่อ.....
 ลงชื่อ.....
 RUMBLE STRIPS รูปแบบขยาย



แสดงการติดตั้งป้ายจราจรบริเวณสามแยก (เชื่อมทางหลวงท้องถิ่น) ลงชื่อ.....พยาน

แสดงการติดตั้งป้ายจราจรบริเวณสี่แยก (เชื่อมทางหลวงท้องถิ่น)

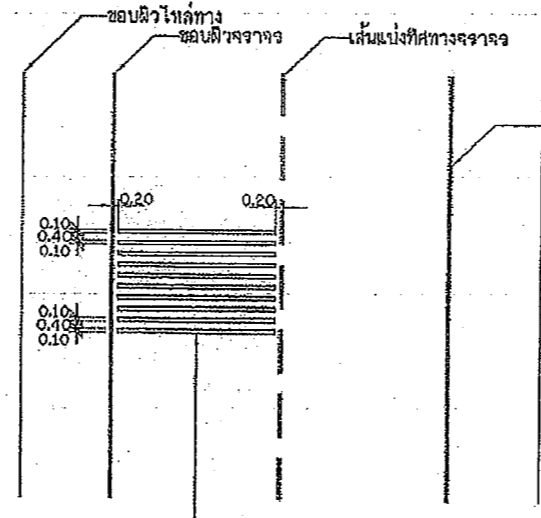

แบบขยาย RUMBLE STRIPS
 แบบคู่ขั้วมีประมาณที่กำหนดตามภาพ

คณะกรรมการจัดทำแบบรายการงานก่อสร้าง
 ตามก้ำกั๊ อบง.เบ. 2077/2567
 ลงวันที่ ๑๒ ธ.ค. ๒๕๖๗
 แบบแปลนเลขที่ ๓๓/๒๕๖๗

- หมายเหตุ
- * ทางหลวงที่มีหมายเลขเดียวกันให้ติดตั้งป้ายแนะนำทางด้านขวาเพียงด้านเดียวและป้ายระบุทางให้เป็นป้าย
 - == ทางแยกที่มีช่องจราจรเปลี่ยนความเร็ว (SPEED CHANGE LANE) ให้ติดตั้งที่จุดเริ่มหรือจุดสิ้นสุดของช่องจราจรดังกล่าว แต่ต้องไม่น้อยกว่า 100 เมตร จากทางแยก
 - == อาจติดตั้งป้ายให้ทาง แทนป้ายหยุดก็ได้
 - วัสดุที่ใช้ทำ RUMBLE STRIPS เป็นสีเทาหรือสีน้ำตาลทึบ สีขาว ตาม มผศ. 542
 - ทางสายใดจะทำ RUMBLE STRIPS และ/หรือติดตั้งป้ายต่างๆ ผู้ออกแบบจะเป็นผู้กำหนดไว้ในแบบก่อสร้าง
 - ถนนที่เชื่อมทางหลวงท้องถิ่น หมายถึง ถนนของ อบต. หรือถนนของหน่วยงานอื่น ยกเว้นถนนของกรมทางหลวง ถนนของกรมทางหลวงชนบท และไว้ปรับสัญลักษณ์ป้ายให้สอดคล้องกับหน่วยงานนั้นๆ

	แบบมาตรฐานงานทาง สำหรับองค์การปกครองส่วนท้องถิ่น
	การติดตั้งป้ายจราจรบริเวณทางแยก (เชื่อมทางหลวงท้องถิ่น)
แบบเลขที่ ทด-3-116 (3)	แผ่นที่ 60

Technical drawings of diamond-shaped structures with various internal patterns and dimensions. Each drawing is accompanied by a table of dimensions and a descriptive label in Thai.

Table 1 (A1, A2): Dimensions for diamond shape 1. Values range from 1 to 31 across columns A-R.

Table 2 (A3, A4): Dimensions for diamond shape 2. Values range from 1 to 26 across columns A-Q.

Table 3 (A5, A6): Dimensions for diamond shape 3. Values range from 1 to 32 across columns A-S.

Table 4 (A7, A8): Dimensions for diamond shape 4. Values range from 1 to 25 across columns A-R.

Table 5 (A9, A10): Dimensions for diamond shape 5. Values range from 1 to 24 across columns A-U.

Table 6 (A11): Dimensions for diamond shape 6. Values range from 1 to 5.5 across columns A-F.

Table 7 (A12): Dimensions for diamond shape 7. Values range from 1 to 6 across columns A-J.

Table 8 (A13, A14): Dimensions for diamond shape 8. Values range from 1 to 3.5 across columns A-G.

Table 9 (A15, A16): Dimensions for diamond shape 9. Values range from 1 to 12 across columns A-H.

Table 10 (A17, A18): Dimensions for diamond shape 10. Values range from 1 to 9 across columns A-L.

Table 11 (A19, A20): Dimensions for diamond shape 11. Values range from 1 to 11.5 across columns A-L.

Table 12 (A21): Dimensions for diamond shape 12. Values range from 1 to 22.5 across columns A-L.

Table 13 (A22): Dimensions for diamond shape 13. Values range from 1 to 28 across columns A-M.

Table 14 (A23, A24): Dimensions for diamond shape 14. Values range from 1 to 7.5 across columns A-G.

Table 15 (A25): Dimensions for diamond shape 15. Values range from 1 to 10 across columns A-G.

Table 16 (A26, A27): Dimensions for diamond shape 16. Values range from 1 to 2.25 across columns A-P.

Table 17 (A28): Dimensions for diamond shape 17. Values range from 1 to 30.5 across columns A-H.

Table 18 (A29): Dimensions for diamond shape 18. Values range from 1 to 8.0 across columns A-O.

Table 19 (A30): Dimensions for diamond shape 19. Values range from 1 to 25 across columns A-S.

Labels for each drawing include: เว้นขอบบ้าย (Exclude border), เส้นขอบบ้าย (Border line), พื้นบ้าย (Border area), เครื่องหมาย (Symbol), สีเหลืองสะท้อนแสง (Yellow reflective), สีดำไม่สะท้อนแสง (Black non-reflective).

แบบพิมพ์ประกอบกำหนดราคา
 บัญจราคาจ่ายเดือน

แบบแนบท้ายสัญญาจ้างก่อสร้าง เลขที่ ๕๓/๒๕๖๔
 ลงวันที่ ๑๒ ธ.ค. ๒๕๖๓ จำนวน ๓๒ หน้า

หมายเหต
 แบบจ่ายจากจ่ายเดือน ปรับปรุงจากแบบเลขที่ ๕๓/๒๕๖๓ของกรมทางหลวง
 ลงชื่อ..... พยาน



คณะกรรมการจัดทำแบบรายการงานก่อสร้าง
 ตามคำสั่ง ลงจ.ส.บ. ๓๐๗๗ / ๒๕๖๓
 ลงวันที่ ๑๖ ธ.ค. ๒๕๖๓
 แบบแปลนเลขที่ ๑๑๗/๒๕๖๓

แบบมาตรฐานงานทาง
 สำหรับองค์การปกครองส่วนท้องถิ่น
 บัญจราคาจ่ายเดือน
 แบบเลขที่ ทบ-3-104
 หน้า 43

ข้อกำหนดทั่วไปของสัญญาณไฟกะพริบ

1. มิติต่างๆ มีหน่วยเป็นเมตร นอกจากจะระบุไว้เป็นอย่างอื่น
2. ระยะการติดตั้งป้ายบังคับ ป้ายเตือน รายละเอียดการติดตั้งตามแบบเลขที่ จร-114 ถึง จร-115
3. เสาของโคมไฟกะพริบ มีขนาด ๓300 มม. ทำจากวัสดุโพลีคาร์บอเนตโปร่งแสงหรือวัสดุอะคริลิค โปร่งแสง ทนความร้อนสูง ไม่แตกง่าย และไม่เปื้อนอันตรายเมื่อเกิดอุบัติเหตุ
4. หลอดเป็นหลอด LEDs ชนิดที่ใช้สำหรับงานสัญญาณจราจร สีเหลือง หรือสีแดง จัดวางในตำแหน่งที่เหมาะสมกับการใช้งาน โดยมีจำนวนหลอด LEDs ไม่น้อยกว่า 120 หลอด และมีความเข้มส่องสว่างโดยรวมของดวงโคมไม่น้อยกว่า 660,000 mcd.
5. ตู้แบตเตอรี่โคมไฟสามารถปรับและเปลี่ยนได้ตามมาตรฐานของผู้ผลิต แต่ต้องได้รับความเห็นชอบจากกรมฯ และต้องมีกระบังหน้าติดประกอบกับดวงโคมเพื่อใช้บังแสงแดดในเวลากลางวันและสำหรับรวมแสงในเวลากลางคืน
6. การกะพริบของหลอด LEDs ต้องกะพริบเป็นจังหวะเดียวกันทุกหลอด และสามารถปรับตั้งจังหวะการกะพริบไม่น้อยกว่า 40 ครั้ง/นาที แต่ไม่เกิน 80 ครั้ง/นาที อายุการใช้งานของหลอดไม่น้อยกว่า 100,000 ชม
7. แหล่งพลังงานเป็นแบบแผงเซลล์แสงอาทิตย์ ชนิดซิลิคอน MONO-CRYSTAL SILICON สามารถผลิตพลังงานได้ไม่น้อยกว่า 10 วัตต์ รูปแบบแผงเซลล์แสงอาทิตย์และรูปแบบการติดตั้งแผงเซลล์ฯ สามารถปรับเปลี่ยนได้ตามมาตรฐานผู้ผลิต โดยต้องสามารถปรับทิศทางเพื่อรับแสงอาทิตย์ได้รอบด้าน ผู้รับจ้างต้องแสดงเอกสารที่แสดงการซื้อหรือการได้มาซึ่งเซลล์แสงอาทิตย์ ซึ่งออกให้โดยโรงงานหรือผู้ผลิต หรือผู้แทนจำหน่าย ให้กรมพิจารณาอนุมัติ
8. อุปกรณ์เก็บพลังงานเป็นแบตเตอรี่แบบ SEALED LEAD ACID หรือมาตรฐานอื่นเทียบเท่า มีความต่างศักย์ไม่น้อยกว่า 12 โวลต์ ความจุ 12 AMPERE-HOUR โดยสามารถชาร์จไฟได้ไม่น้อยกว่า 48 ชั่วโมงขณะที่ไม่มีแสงอาทิตย์ส่อง
9. เสาเป็นเสาสลักเกลียวสังกะสี (GALVANIZED STEEL PIPE) ขนาดไม่เล็กกว่า ๑00 มม. หน้าไม่น้อยกว่า 2 มม. ทาสีกันสนิมอย่างน้อย 2 ครั้ง แล้วทาสีดำสีขาว เป็นช่วงๆละ 0.50 ม. อีกอย่างน้อย 2 ครั้ง ตลอดความยาวพร้อมทั้งติดแถบสะท้อนแสงระดับ 1 สีส้ม จำนวน 2 แถบ ขนาดกว้างแถบละ 50 มม. รอบเสา
10. ผู้รับจ้างจะต้องประกันคุณภาพของหลอดไฟสัญญาณและอุปกรณ์ที่ใช้ในการติดตั้งอื่น ๆ ที่กำหนด 24 เดือน นับแต่วันที่มีการตรวจการติดตั้งไฟสัญญาณงวดสุดท้ายเสร็จเรียบร้อยแล้ว ถ้าปรากฏว่าหลอดไฟสัญญาณหรือส่วนที่ติดตั้งอื่น ๆ เสื่อมคุณภาพในระยะประกัน ผู้รับจ้างต้องดำเนินการเปลี่ยนแปลงซ่อมแซมให้เสร็จเรียบร้อยแล้วตามสภาพเดิมภายใน 48 ชั่วโมงนับจากเวลาที่รับแจ้งจากกรมฯ ผู้รับจ้างเป็นผู้บอกค่าใช้จ่ายในการนี้แต่เพียงผู้เดียว
11. ในการรับประกันคุณภาพของหลอดไฟสัญญาณตามข้อ 10. ผู้รับจ้างจะต้องส่งมอบหลอดไฟสัญญาณสำรองไว้ให้กับแขวงทางหลวงชนบท จำนวนไม่น้อยกว่า 10 หลอดต่อการติดตั้งโคมไฟ 1 ดวง เพื่อใช้เปลี่ยนได้โดยทันที เมื่อหลอดไฟชำรุด และผู้รับจ้างไม่มาทำการเปลี่ยนให้ตามที่กรมฯ แจ้งไป
12. ผู้รับจ้างจะต้องนำหลอดไฟสัญญาณมาส่งมอบเพิ่มเติมให้กับสำนักงานแขวงทางหลวงชนบทจังหวัดตามจำนวนที่ได้ใช้เปลี่ยนแทนหลอดที่ชำรุดตามข้อ 11 เพื่อให้มีจำนวนหลอดไฟสำรองไว้คงเดิม

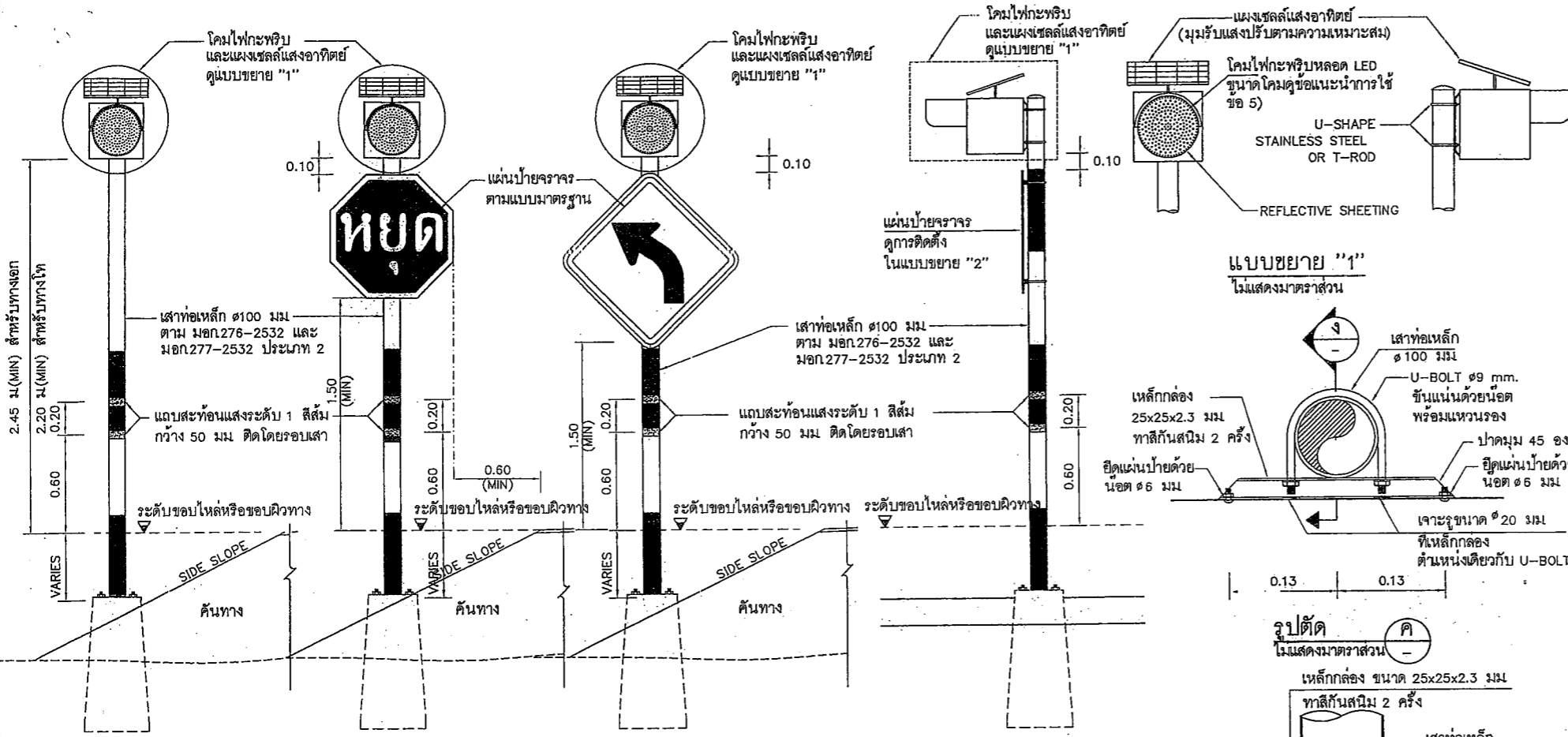

ไฟกะพริบ
รูปด้านหน้า
ไฟกะพริบร่วมกับป้ายจราจร
แสดงการติดตั้งสัญญาณไฟกะพริบอย่างเดี่ยวหรือร่วมกับป้ายบังคับหรือป้ายเตือน (เสาเหล็ก)
ไม่แสดงมาตราส่วน

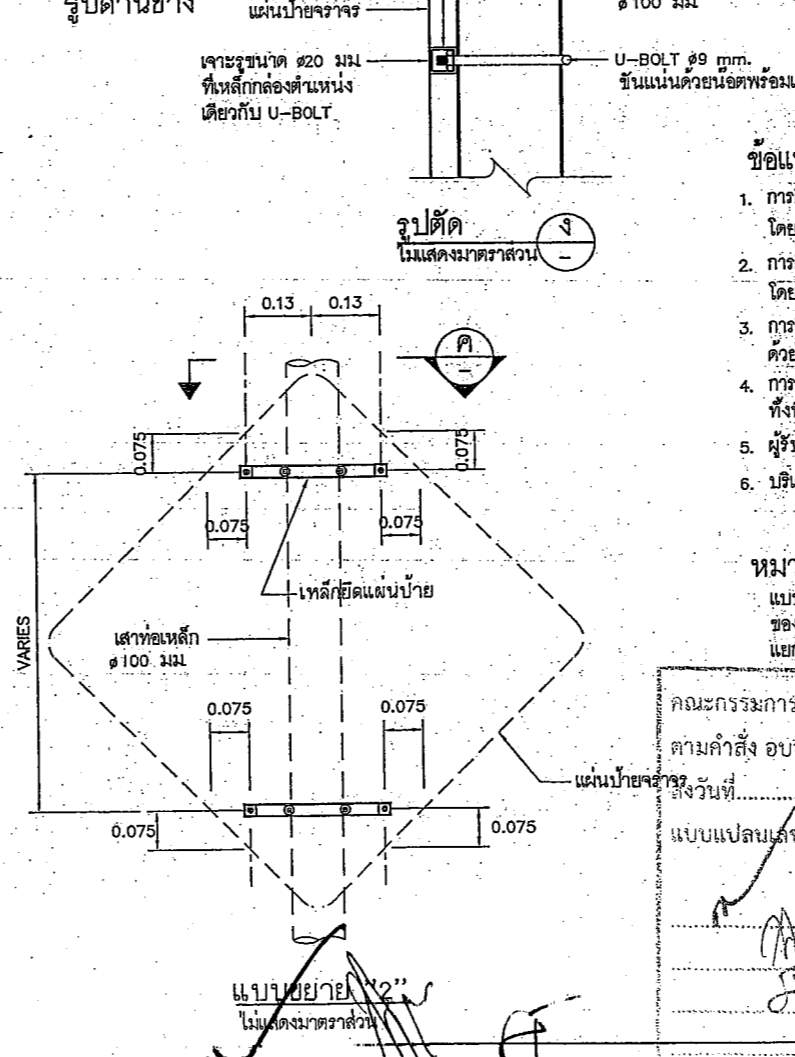
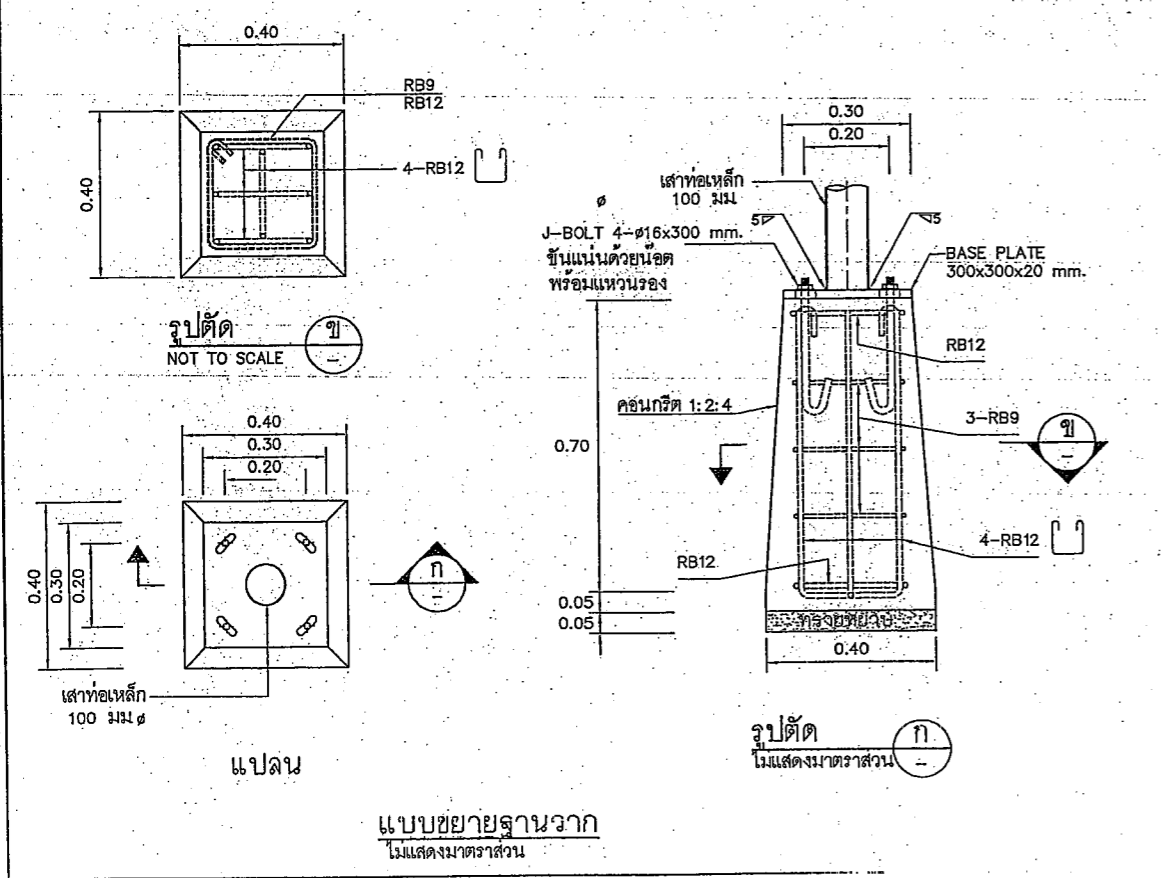

ข้อแนะนำการใช้

1. การติดตั้งสัญญาณไฟกะพริบสีเหลือง และสัญญาณไฟกะพริบสีแดง ใช้ติดตั้งบริเวณทางแยกที่อันตรายในการข้ามหรือผ่านทางแยก โดยสัญญาณไฟกะพริบสีเหลืองจะติดตั้งสำหรับเตือนรถบนทางออก ส่วนสัญญาณไฟกะพริบสีแดงจะติดตั้งสำหรับเตือนรถบนทางเข้า
2. การติดตั้งสัญญาณไฟกะพริบแดง ร่วมกับป้ายหยุด จะติดตั้งบริเวณที่สัญญาณจราจรจราจรสัญญาณไฟจราจรที่มองเห็นป้ายหยุดได้โดยมีวัตถุประสงค์เพื่อเน้นให้ผู้ขับขี่สังเกตเห็นป้ายหยุด
3. การติดตั้งสัญญาณไฟกะพริบสีเหลือง ร่วมกับป้ายเตือน จะติดตั้งบริเวณที่สัญญาณจราจรจราจรสัญญาณไฟจราจรที่มองเห็นป้ายเตือนได้ด้วยความระมัดระวัง โดยมีวัตถุประสงค์เพื่อเน้นให้ผู้ขับขี่สังเกตเห็นป้ายเตือน
4. การติดตั้งสัญญาณไฟกะพริบบนเสาเหล็ก ควรติดตั้งบนถนนในเขตชุมชน ทั้งนี้ผู้ออกแบบจะเป็นผู้กำหนดลงในแบบก่อสร้างและสายทาง
5. ผู้รับจ้างสามารถเลือกรูปแบบการติดตั้งเสาเหล็กฝังในฐานรากคอนกรีตเสริมรูป แทนการวางบนฐานรากคอนกรีตเสริมรูป
6. บริเวณที่มีการติดตั้งสัญญาณไฟกะพริบร่วมกับป้ายจราจร ผู้รับจ้างจะกำหนดไว้ในแบบก่อสร้างแต่เพียงผู้เดียว

หมายเหตุ

แบบมาตรฐานแนบนี้ คัดลอกจากแบบมาตรฐาน ข้อกำหนดทั่วไปและสัญลักษณ์ ของงานสัญญาณไฟกะพริบ ของผลผลิตงานจ้างที่ปรึกษา โครงการสำรวจออกแบบ โครงสร้างและติดตั้งบนถนนสายแยก ทข ๓๓3029-แยกทข ๓๓4039 บริเวณจุดตัด ทล.212 และจุดตัด ทล.101 อ.สันกำแพง จ.เชียงใหม่ แบบเลขที่ พท-101/80

คณะกรรมการจัดทำแบบรูปรายการงานก่อสร้าง
ตามคำสั่ง อบจ.สบ. 2077, 2567
ลงวันที่ 16 ธ.ค. 2567
แบบแปลนเลขที่ 117/67

กรมทางหลวงชนบท สำนักสำรวจและออกแบบ	
แบบมาตรฐาน ข้อกำหนดทั่วไปและสัญลักษณ์ ของงานสัญญาณไฟกะพริบ (เสาเหล็ก)	
เขียนแบบ	ผู้ควบคุมงาน
ตรวจ	อนุมัติ
แผ่นที่ 112	แบบเลขที่ พท-101/81

แบบคอกกักประกอบการกำหนดราคาากลาง

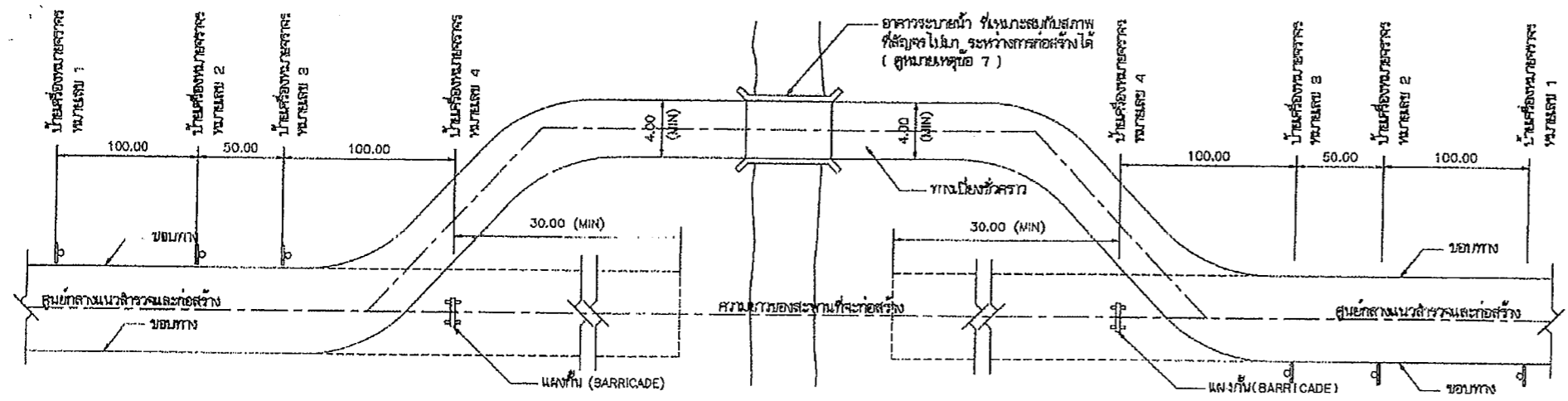

แปลนแสดงตำแหน่งของทางเบี่ยง และตำแหน่งติดตั้งป้ายเครื่องหมายจราจร

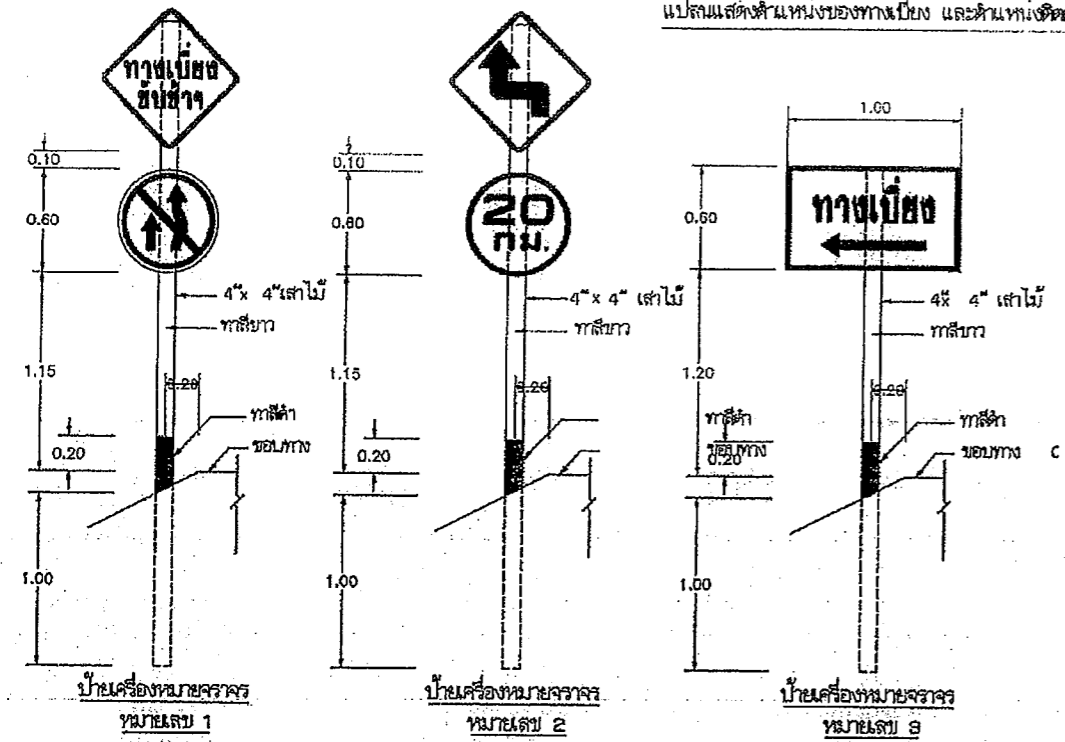

ตัวอย่างแผ่นป้ายแสดงรายละเอียดงานก่อสร้าง

โครงการก่อสร้างขององค์การบริหารส่วนจังหวัดสระบุรี
โทร 036-211852

ประเภทของงานสิ่งก่อสร้าง.....
ปริมาณงานก่อสร้าง.....

ชื่อ ที่อยู่ หมายเลขโทรศัพท์ ผู้รับจ้าง.....
ระยะเวลาเริ่มต้น และระยะเวลาสิ้นสุด รวมเป็นระยะเวลากี่วัน.....
วงเงินงบประมาณที่ได้ตั้งไว้หรือที่ได้รับ.....
ราคากลางค่าก่อสร้าง.....
วงเงินค่าก่อสร้างตามที่ได้ลงนามในสัญญาจ้าง.....
ชื่อกรรมการตรวจการจ้างและผู้ควบคุมงาน พร้อมหมายเลขโทรศัพท์.....

ส่งมอบงานจ้างวันที่..... ตรวจรับงานจ้างวันที่.....

โครงการนี้ก่อสร้างด้วยเงินภาษีของประชาชน

หมายเหตุ วัสดุที่ใช้ทำแผ่นป้ายให้ใช้แผ่นโพลีคาร์บอเนตแผ่นเหล็กหรือไม้อัดขนาดกว้างไม่น้อยกว่า 1.20 เมตร ยาวไม่น้อยกว่า 2.40 เมตร

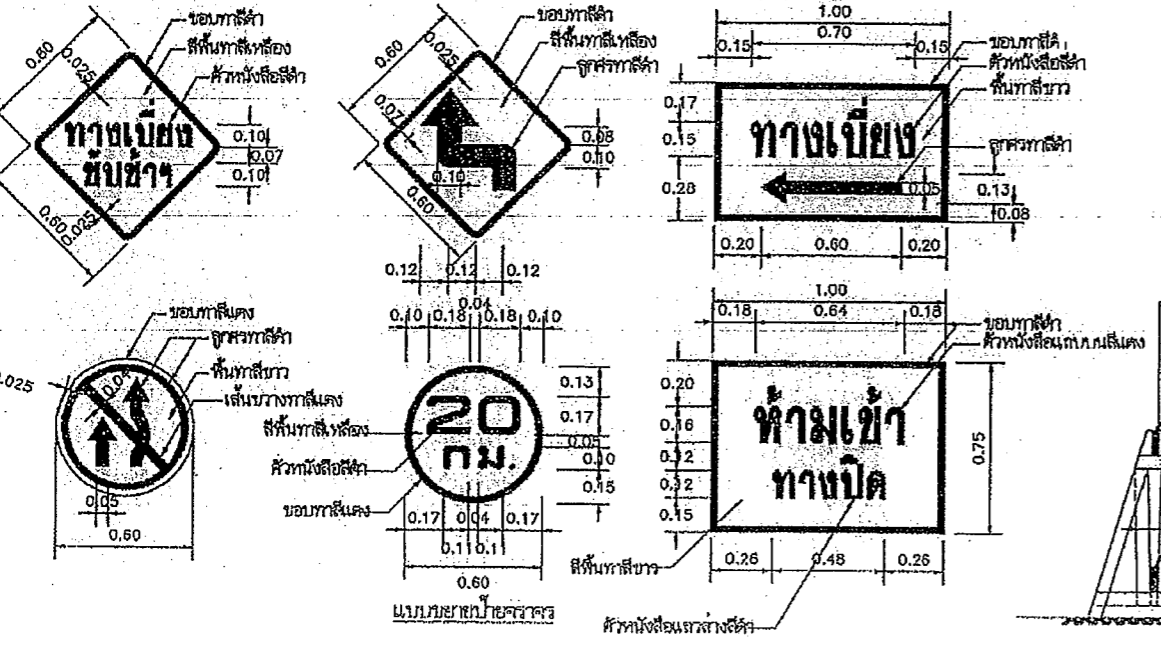

แผ่นป้ายรายละเอียดงานก่อสร้าง

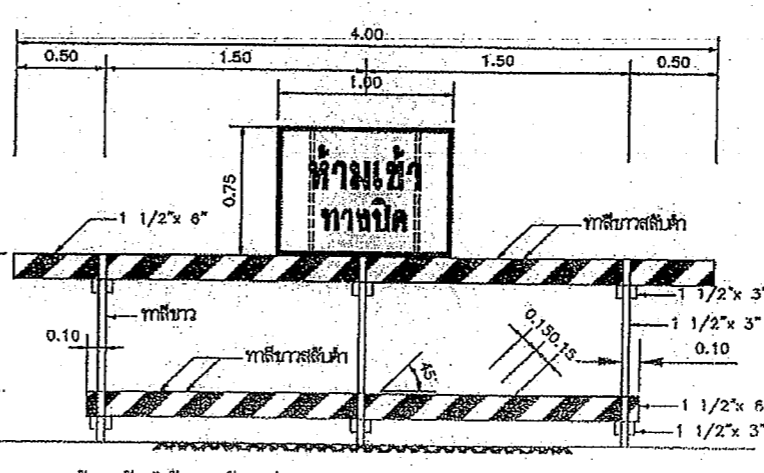

แสดงทั้งทำด้วยไม้ และป้ายเครื่องหมายจราจร หมายเลข 4

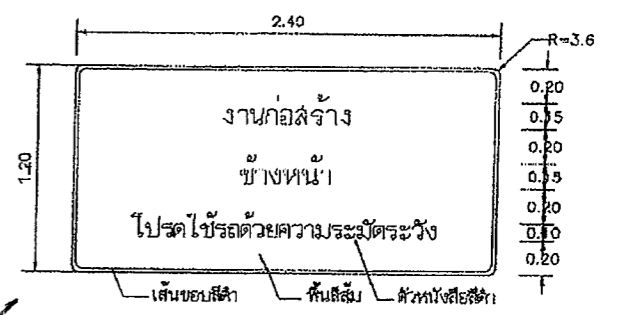

แบบคู่มือประกอบกำหนดยกเลิก

นาย.....
นาย.....
นาย.....

2019 2567
16 ต.ค. 2567

ประธานกรรมการ.....
กรรมการ.....
กรรมการ.....

- รายการประกอบแบบ
- ไม้ที่นำมาใช้ทำทางก่อสร้างทางเบี่ยง จะต้องแห้งและทนทาน
 - ป้ายเครื่องหมายจราจร ทำด้วยแผ่นโลหะหรือแผ่นไม้
 - จะต้องมีเคียว และ/หรือตะเกียบแขวนที่แผงกั้น (BARRICADE) เพื่อให้แสงสว่างในเวลากลางคืน
 - เพื่อความจำเป็นและเหมาะสมกับสภาพความจริง ผู้รับจ้างอาจต้องตั้งป้ายเครื่องหมายจราจรขึ้นเป็นต้นจำนวนและตำแหน่งที่ผู้ควบคุมงานกำหนดไว้ก็ได้
 - ผู้รับจ้างจะต้องดูแล และบำรุงรักษาทางเบี่ยงและส่วนประกอบต่างๆ ให้อยู่ในสภาพที่ใช้งานได้ตลอดเวลา จนกระทั่งสะพานการก่อสร้างแล้วเสร็จ และเปิดให้รถยนต์ใช้สัญจรได้
 - ผู้รับจ้างต้องใช้อุปกรณ์ทางเบี่ยงและส่วนประกอบต่างๆ ให้หมดสิ้นเมื่องานก่อสร้างสะพานแล้วเสร็จ และเปิดให้รถยนต์สัญจรไปมาได้
 - ผู้รับจ้างต้องลงรายละเอียดของอัตราค่าจ้างที่ผู้ควบคุมงานจะพิจารณาให้
 - วัสดุที่ติดตั้งในฐานบนแผงป้ายเป็นแผ่นโพลีคาร์บอเนตเป็นอย่างไร
 - กรณีงานก่อสร้างประเภทนี้ที่มีงานด้านอื่น 1 ส่วนหากมีใบให้ตัดป้ายแสดงรายละเอียดงานก่อสร้าง ความยาวดังนี้
 - งานก่อสร้างขนาดเล็ก ถนน 2 ช่องจราจรและในคืนที่ฝนตก แผ่นป้ายควรมีขนาดไม่เล็กกว่า 1.20x2.40 ม.
 - งานก่อสร้างขนาดใหญ่ ถนน 4 ช่องจราจร ถนนหลายเลนหรือรวมและถนนหลายค่าจราจร หรือในเขตชุมชนเมือง แผ่นป้ายควรมีขนาดไม่เล็กกว่า 2.40x4.80 ม.
 - ให้ติดตั้งแผ่นป้ายแสดงรายละเอียดงานก่อสร้างทางไว้ ณ จุดที่ผู้ควบคุมงานจะพิจารณา
 - ป้ายเตือนงานก่อสร้าง ให้ตั้งขึ้นก่อนการก่อสร้าง และจุดสิ้นสุดโครงการจะดำเนินการให้ใช้แผ่นป้ายแสดงรายละเอียดงานก่อสร้างเป็นต้น

หมายเหตุ
แบบป้ายจราจรใช้วงล้อก่อสร้าง - ช่างหน้าจากแบบที่ส่งมา
ของกรมทางหลวงชนบท

นาย.....
นาย.....
นาย.....

นาย.....
นาย.....

นาย.....
นาย.....

นาย.....
นาย.....

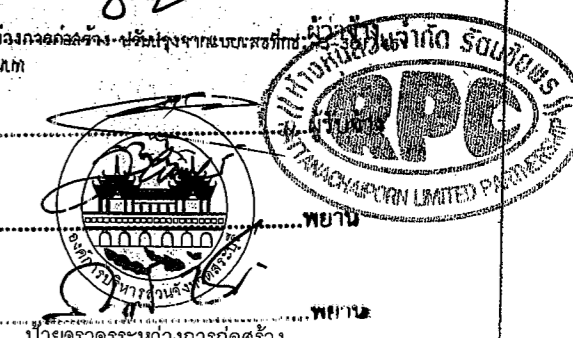

ประเภทป้ายจราจรระหว่างงานก่อสร้าง (ตท.)

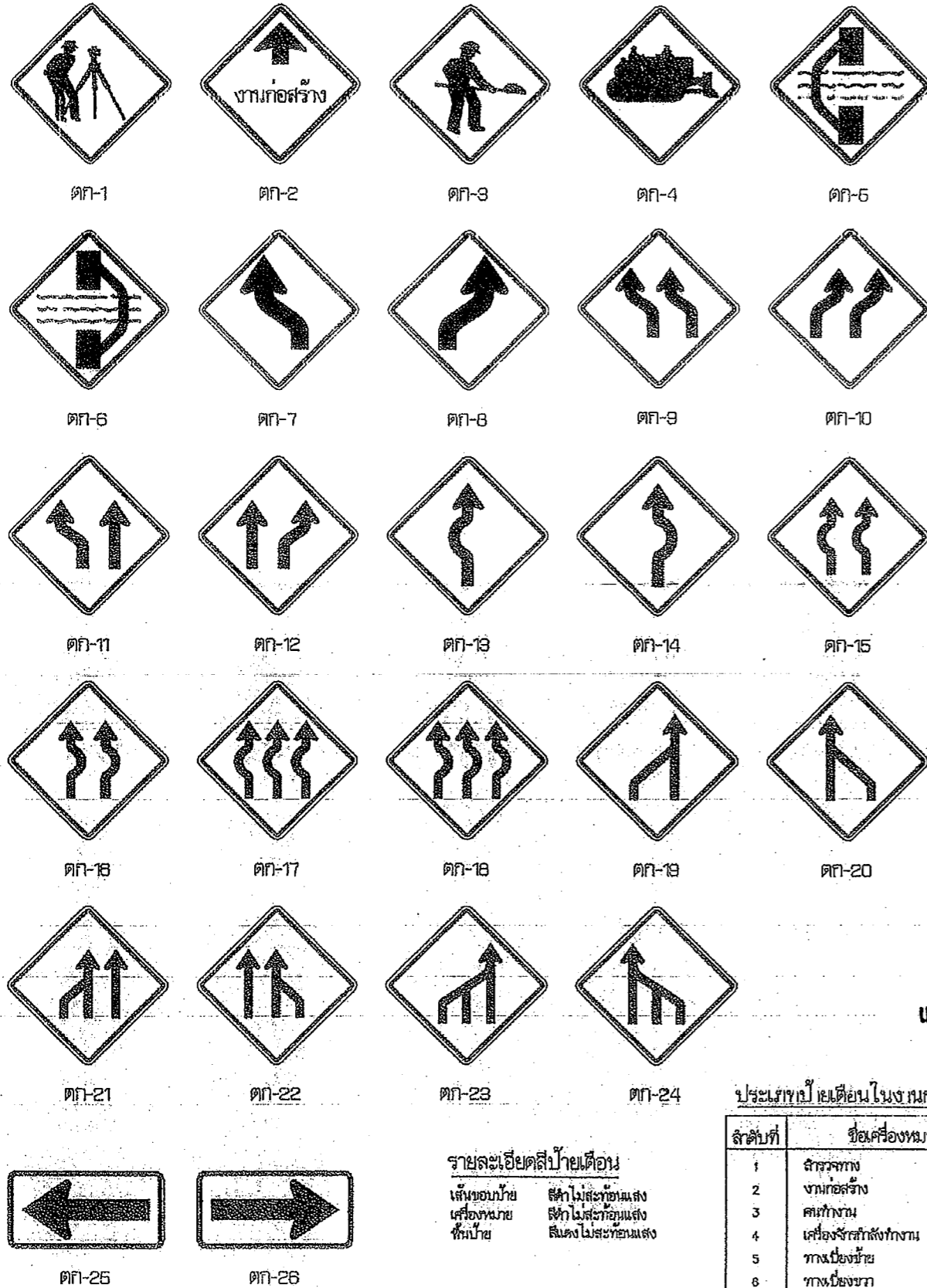

รายละเอียดสีป้ายเตือน
 เลื่อนขอบป้าย สีดำ ไม่สะท้อนแสง
 เครื่องหมาย สีฟ้า ไม่สะท้อนแสง
 พื้นป้าย สีแดง ไม่สะท้อนแสง

ประเภทป้ายเตือนในวงนกอสร้าง (ตท.)

ลำดับที่	ชื่อเครื่องหมาย	รหัส
1	ตำรวจทาง	ตท-1
2	งานก่อสร้าง	ตท-2
3	ศกทำงาน	ตท-3
4	เครื่องจักรกำลังทำงาน	ตท-4
5	ทางเบี่ยงซ้าย	ตท-5
6	ทางเบี่ยงขวา	ตท-6
7-24	เบี่ยงเบนจราจร	ตท-7 ถึง ตท-24
25-26	เตือนแนวทางการจราจร	ตท-25 ถึง ตท-26

แบบจัดับประกอบการกำหนดราคากลาง

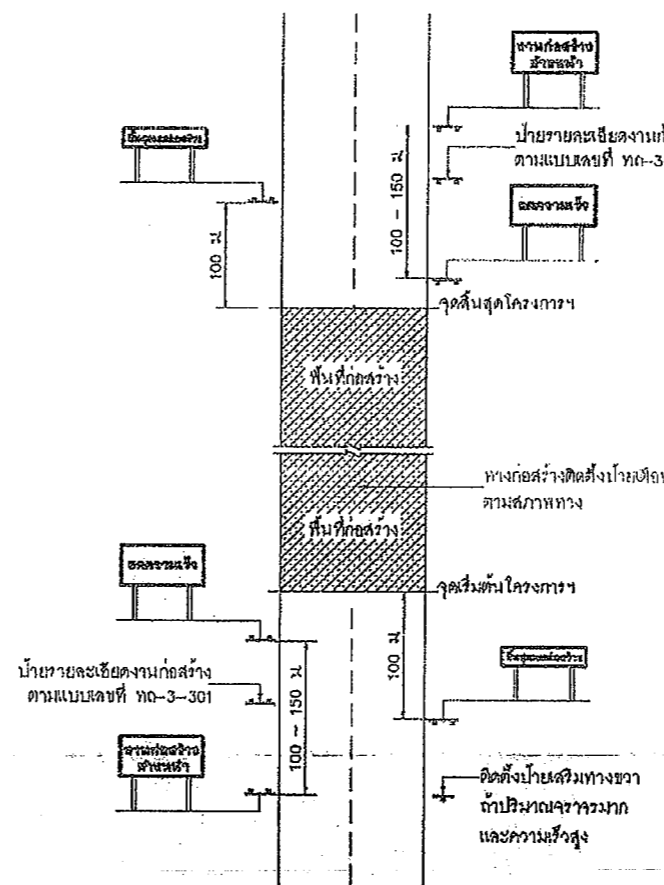

**งานก่อสร้าง
ข้างหน้า**

ขนาดป้าย 90 x 180 ซม.
 ตัวอักษร 20 ซม.
 (สำหรับพื้นที่ที่ไม่มีอุปสรรคหรืออุปสรรค
 จุดตรวจในกรณีตั้งป้ายในใช้ป้ายเตือน
 ทางก่อสร้างตามแบบเลขที่ ทด-3-301)

ลดความเร็ว

ขนาดป้าย 90 x 180 ซม.
 ตัวอักษร 20 ซม.

ป้ายเตือนมีวัสดุบนไหล่ทาง

สิ้นสุดเขตก่อสร้าง

ขนาดป้าย 45 x 180 ซม.
 ตัวอักษร 15 ซม.

**สิ้นสุด
เขตก่อสร้าง**

ขนาดป้าย 45 x 180 ซม. งานก่อสร้าง เลขที่ ๒๓ ๒๕๖๗
 ตัวอักษร 15 ซม. อ.ค. ๒๕๖๗ จำนวน ๓๐ หน้า

ป้ายสิ้นสุดเขตก่อสร้าง

หมายเหตุ
 แผ่นพื้นป้ายสีแดง ตัวอักษรสีดำ เส้นขอบสีดำ กว้าง 3.0 ซม.

ผู้ว่าจ้าง
 ลงชื่อ.....



แสดงการติดตั้งป้ายจราจรระหว่างก่อสร้างทาง

ลงชื่อ..... พยาน

หมายเหตุ

- ระยะห่างระหว่างป้ายกำหนดตามความเร็ว ดังนี้
 - 1.1 ความเร็วต่ำกว่า 70 กม./ชม. ใช้ระยะห่าง 100 เมตร
 - 1.2 ความเร็วตั้งแต่ 70 กม./ชม. ขึ้นไปใช้ระยะห่าง 150 เมตร
- บริเวณพื้นที่ก่อสร้างตั้งแต่ 300 เมตร ขึ้นไปให้ติดตั้งไฟกระพริบสีแดงแสงตั้ง ทุกระยะ 100 เมตร
- แผงกั้นที่ตั้งบริเวณทางเบี่ยง ให้ติดตั้งระยะห่างกันไม่เกิน 30 เมตร โดยริมติดตั้งที่ขอบทางเข้ามา
 ทุกระยะ 50 - 60 เซนติเมตร
- สภาพทางโค้งต้องไม่ได้ติดตั้งหลักนำทาง
 - 4.1 บริเวณทางโค้งราบและทางโค้งตั้ง
 - 4.2 บริเวณที่มีการเปลี่ยนแปลงความกว้างของผิวจราจร
 - 4.3 บริเวณที่ต้องการนำทางที่ลึกลับให้ยานพาหนะที่ลดความเร็วไปจากคันทาง หรือบริเวณทางแยกที่ลึกลับ
 - 4.4 บริเวณอื่นๆ เพื่อป้องกันอุบัติเหตุจนอุปสรรคงานทาง
- แบบป้ายจราจรระหว่างก่อสร้าง ปรับปรุงจากแบบเลขที่ กษ.-3-302/45 ของกองช่างหลวงชนบท

คณะกรรมการจัดทำแบบรายการงานก่อสร้าง

ความคำสั่ง อ.บ.ส. 2079 / 2567

ลงวันที่ ๒๖ ธ.ค. ๒๕๖๗

แบบแปลนเลขที่ ๗๗/๒๖

ประธานกรรมการ
 กรรมการ
 กรรมการ
 กรรมการ



ป้ายจราจรระหว่างก่อสร้าง

ตัวอย่างแผ่นป้ายแสดงรายละเอียดงานก่อสร้าง

โครงการก่อสร้างขององค์การบริหารส่วนจังหวัดสระบุรี
โทร 036-211852

ประเภทของงานสิ่งก่อสร้าง.....
ปริมาณงานก่อสร้าง.....
ชื่อ ที่อยู่ หมายเลขโทรศัพท์ ผู้รับจ้าง.....
ระยะเวลาเริ่มต้น และระยะเวลาสิ้นสุด รวมเป็นระยะเวลากี่วัน.....
วงเงินงบประมาณที่ได้ตั้งไว้หรือที่ได้รับ.....
ราคากลางค่าก่อสร้าง.....
วงเงินค่าก่อสร้างตามที่ได้ลงนามในสัญญาจ้าง.....
ชื่อกรรมการตรวจการจ้างและผู้ควบคุมงาน พร้อมหมายเลขโทรศัพท์.....
.....
.....
.....
ส่งมอบงานจ้างวันที่..... ตรวจรับงานจ้างวันที่.....

โครงการนี้ก่อสร้างด้วยเงินภาษีของประชาชน

นางสาว..... สัญญาจ้างก่อสร้าง เลขที่ ๒๓/๒๕๖๗
ลงวันที่ ๑๒ ธ.ค. ๒๕๖๗ จำนวน ๓๒ หน้า

ลงชื่อ..... ผู้ว่าจ้าง

ลงชื่อ.....

ลงชื่อ..... พยาน

ลงชื่อ..... พยาน



แบบฉบับประกอบกำหนดครุภัณฑ์

คณะกรรมการจัดทำแบบรูปราชการงานก่อสร้าง
ตามคำสั่ง อบจ.สบ. 2077/ 2567
ลงวันที่ 16 ต.ค. 2567
แบบแปลนเลขที่ 117/67
ประธานกรรมการ.....
กรรมการ.....
กรรมการ.....
กรรมการ.....

หมายเหตุ วัสดุที่ใช้ทำแผ่นป้ายให้ใช้แผ่นไวนิลคลุมแผ่นเหล็กหรือไม้อัดขนาดกว้างไม่น้อยกว่า 1.20 เมตร
ยาวไม่น้อยกว่า 2.40 เมตร

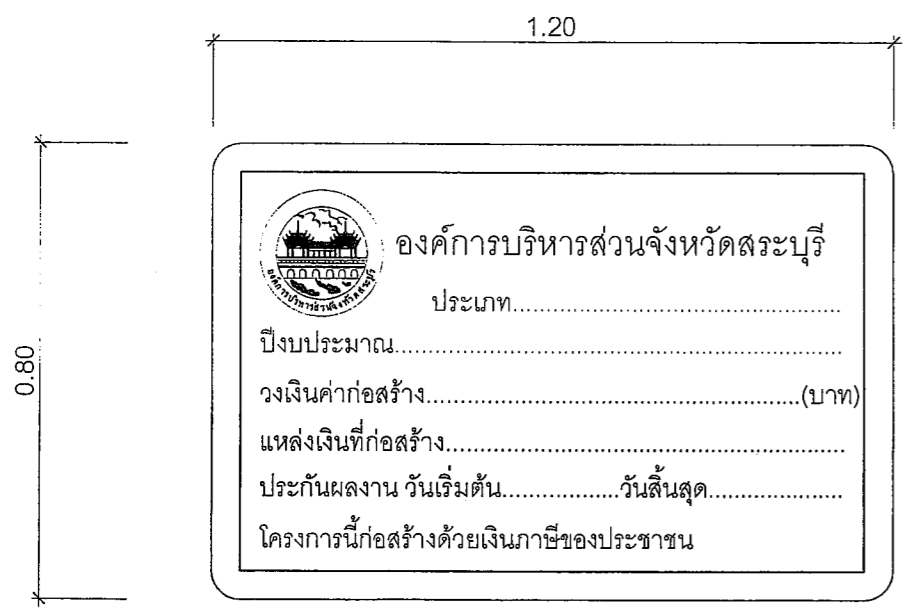

ด้านหน้า

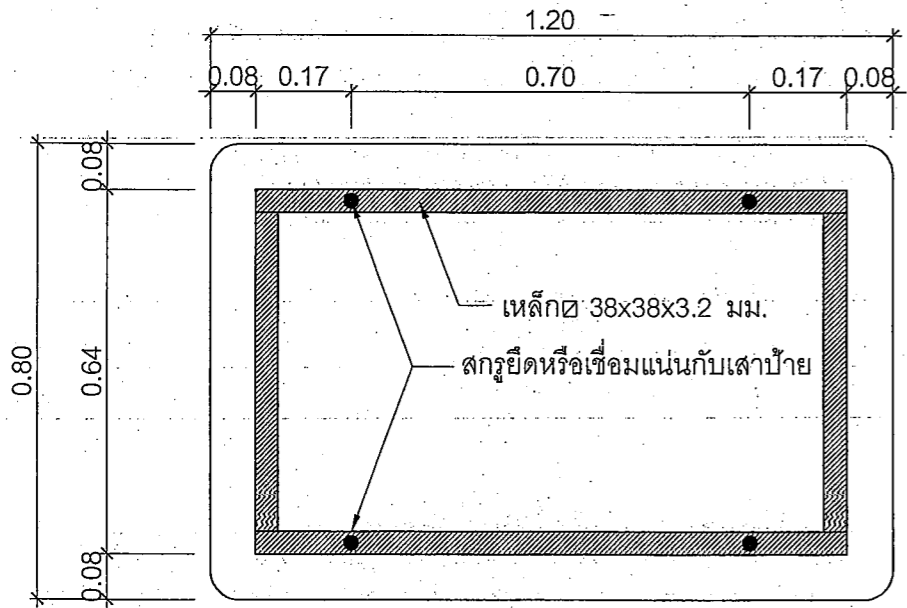

ด้านหลัง

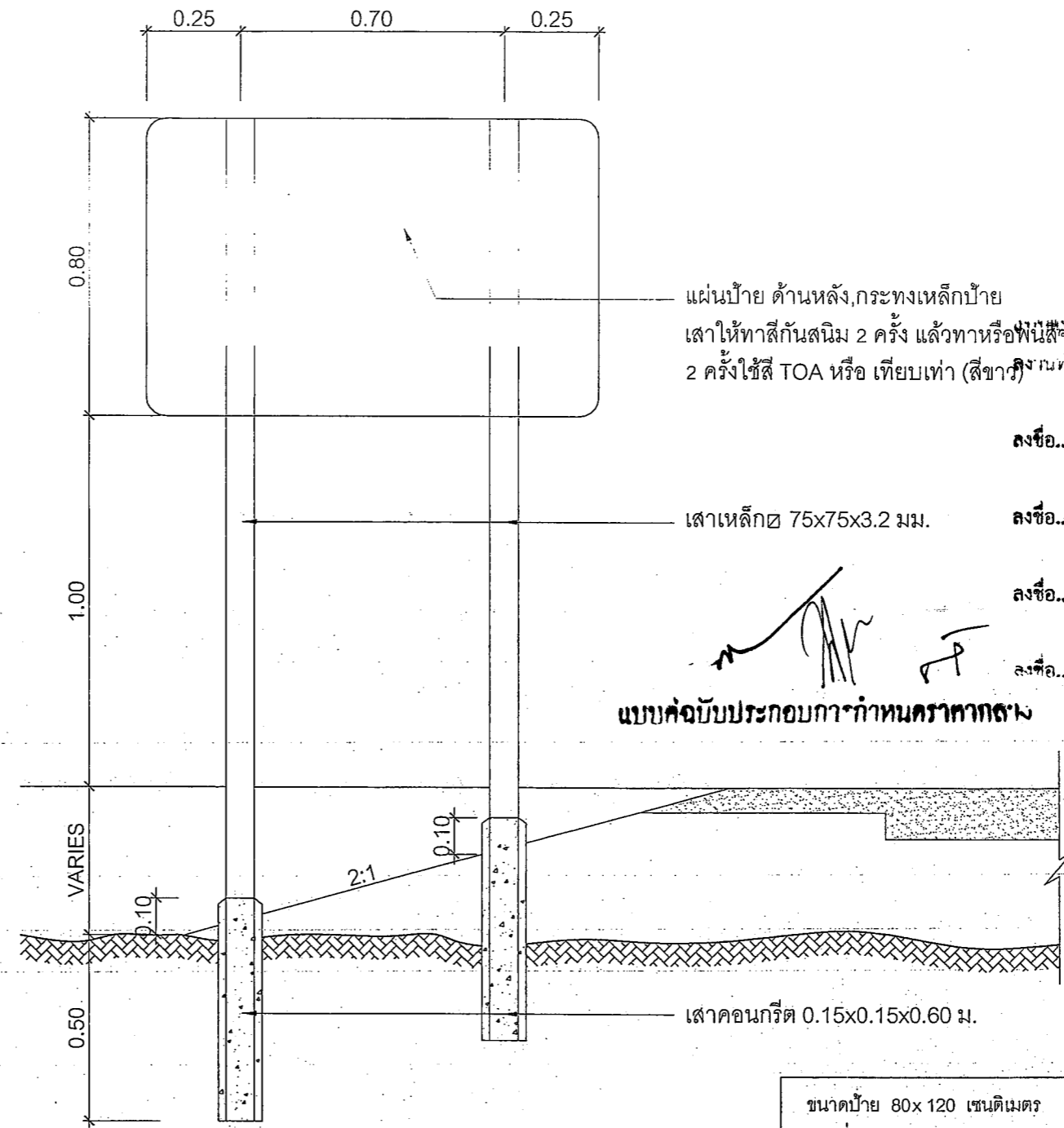

แสดงการปักเสาป้าย

แบบจัดแบบประกอบกำหนดคราตกถน

ผู้ว่าราชการจังหวัดกระบี่ เลขที่ ๕๓/๖๕๖๘
๓๖
๑๒ มิ.ย. ๒๕๖๗ จำนวน ๓๖ หน้า

ลงชื่อ.....
ลงชื่อ.....
ลงชื่อ.....
ลงชื่อ.....

นาย.....
นาย.....
นาย.....

คณะกรรมการจัดทำแบบรูปรายการงานก่อสร้าง
ตามคำสั่ง อบจ.สบ. 2๐๗๗ / 2๕๖๗
ลงวันที่ ๗๖ ส.อ. ๒๕๖๗
แบบแปลนเลขที่ 1๗๗/๖๗

ประธานกรรมการ.....
กรรมการ.....
กรรมการ.....
กรรมการ.....

ขนาดป้าย 80x 120 เซนติเมตร
วัสดุที่ใช้ ทำด้วยเหล็กแผ่นชุบสังกะสีหนา 1.2 มม. ตาม มอก. 389
เสาเหล็ก 75x75x3.2 มิลลิเมตร
การติดตั้ง ติดตั้ง จุดเริ่มต้นถนนของโครงการหรือบริเวณใกล้เคียงกับโครงการ
หมายเหตุ 1. พื้นป้ายสติกเกอร์สีแดงสะท้อนแสงกันความร้อน
2. เส้นที่บรอบป้ายสติกเกอร์สีขาวสะท้อนแสงกันความร้อน
3. ตัวหนังสือและตราองค์การบริหารส่วนจังหวัดกระบี่เป็นสติกเกอร์สีขาวสะท้อนแสงกันความร้อน

ใบเสนอราคาจ้างด้วยวิธีการประกวดราคาอิเล็กทรอนิกส์ (e-bidding)

แนบท้ายสัญญาจ้างก่อสร้าง เลขที่ ๒๗ /๒๕๖๘

ลงวันที่ ๑๗ ธันวาคม ๒๕๖๗ จำนวน ๗ หน้า

ลงชื่อ.....ผู้ว่าจ้าง

(นายชนกฤต อัดทะสัมปณณะ)

รองนายกองค์การบริหารส่วนจังหวัด ปฏิบัติราชการแทน

นายกองค์การบริหารส่วนจังหวัดสระบุรี

ลงชื่อ.....ผู้รับจ้าง

(นายสำรวย โพธิ์งาม)

ผู้รับมอบอำนาจ

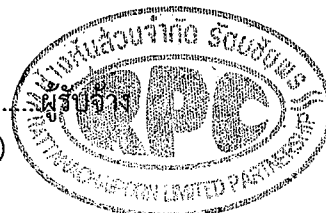

ลงชื่อ.....พยาน

(นางละอองดาว บำรุงญาติ)

นักบริหารงานการคลัง ระดับต้น

ลงชื่อ.....พยาน

(นางสาวกฤติญา จิระกรวัฒน์)

นักวิชาการพัสดุชำนาญการ

ใบเสนอราคาจ้างก่อสร้างด้วยวิธีประกวดราคาอิเล็กทรอนิกส์ (e-bidding)

เรียน หัวหน้าหน่วยงานของรัฐ

๑. ข้าพเจ้า ห้างหุ้นส่วนจำกัด รัตนชัยพร เลขที่ ๕๕๗ตำบล สวนแตงคำเภอ เมืองสุพรรณบุรี จังหวัด สุพรรณบุรี รหัสไปรษณีย์ ๗๒๒๑๐ โทรศัพท์ ๐๘๑๔๖๑๐๒๘๗ โดย นายประเดิม พุทธจรยา ผู้ลงนามข้างท้ายนี้ ได้พิจารณาเงื่อนไขต่าง ๆ ในเอกสารประกวดราคาอิเล็กทรอนิกส์ และเอกสารเพิ่มเติม (ถ้ามี) เลขที่ ๖๘/๒๕๖๗ โดยตลอดและยอมรับข้อกำหนดและเงื่อนไขนั้นแล้ว รวมทั้งรับรองว่าข้าพเจ้าเป็นผู้มีคุณสมบัติครบถ้วนตามที่กำหนดและไม่เป็นผู้ทำงานของหน่วยงานของรัฐ

๒. ข้าพเจ้าขอเสนอที่จะทำงาน ประกวดราคาจ้างก่อสร้างโครงการปรับปรุงถนนลาดยาง หมู่ที่ ๑ (สายกลางหมู่บ้าน) ต.วังม่วง อ.วังม่วง จ.สุพรรณบุรี พร้อมติดตั้งไฟฟ้าแสงสว่างโพลีเซลล์ ด้วยวิธีประกวดราคาอิเล็กทรอนิกส์ (e-bidding) ตามข้อกำหนดเงื่อนไขแบบรูปรายการละเอียดแห่งเอกสารประกวดราคาอิเล็กทรอนิกส์ ตามราคาตั้งที่ได้ระบุไว้ในบัญชีรายการก่อสร้างหรือใบแจ้งปริมาณราคา เป็นเงินทั้งสิ้น ๑๐,๑๑๐,๐๐๐.๐๐บาท (สิบล้านหนึ่งแสนหนึ่งหมื่นบาทถ้วน) ซึ่งได้รวมภาษีมูลค่าเพิ่ม ตลอดจนภาษีอากรอื่นๆ และค่าใช้จ่ายที่พึงปวงไว้ด้วยแล้ว

๓. ข้าพเจ้าจะยื่นข้อเสนอราคาเป็นระยะเวลา ๒๕๐ วัน ตั้งแต่วันยื่นข้อเสนอ และ องค์การบริหารส่วนจังหวัดสระบุรี อาจรับคำเสนอนี้ ณ เวลาใดก็ได้ก่อนที่จะครบกำหนดระยะเวลาดังกล่าว หรือระยะเวลาที่ได้ยึดออกไปตามเหตุผลอันสมควรที่ องค์การบริหารส่วนจังหวัดสระบุรี ร้องขอ

๔. ข้าพเจ้ารับรองว่าจะส่งมอบงานตามเงื่อนไขที่เอกสารประกวดราคาอิเล็กทรอนิกส์กำหนดไว้

๕. ในกรณีที่ข้าพเจ้าได้รับการพิจารณาให้เป็นผู้ชนะการประกวดราคาอิเล็กทรอนิกส์ ข้าพเจ้ารับรองที่จะ

๕.๑ ทำสัญญาตามแบบสัญญาจ้างก่อสร้างแนบท้ายเอกสารการประกวดราคาอิเล็กทรอนิกส์ หรือตามที่สำนักอัยการสูงสุดได้แก้ไขเพิ่มเติมแล้ว กับ องค์การบริหารส่วนจังหวัดสระบุรี ภายใน ๗ วัน นับถัดจากวันที่ได้รับหนังสือให้ไปทำสัญญา

๕.๒ มอบหลักประกันการปฏิบัติตามสัญญา ตามที่ระบุไว้ในข้อ ๗ ของเอกสารการประกวดราคาอิเล็กทรอนิกส์ ให้แก่ องค์การบริหารส่วนจังหวัดสระบุรี ขณะที่ได้ลงนามในสัญญาเป็นจำนวนร้อยละ ๕.๐๐ ของราคาตามสัญญาที่ได้ระบุไว้ในใบเสนอราคานี้ เพื่อเป็นหลักประกันการปฏิบัติตามสัญญาโดยถูกต้องและครบถ้วน

หากข้าพเจ้าไม่ปฏิบัติให้ครบถ้วนตามที่ระบุไว้ในข้อ ๕.๑ และ/หรือข้อ ๕.๒ ดังกล่าวข้างต้น ข้าพเจ้ายอมให้ องค์การบริหารส่วนจังหวัดสระบุรี ริบ หลักประกันการเสนอราคาหรือเรียกธงจากผู้ออกหนังสือค้ำประกัน ข้าพเจ้ายอมชดใช้ค่าเสียหายใด ๆ ที่อาจมีแก่ องค์การบริหารส่วนจังหวัดสระบุรี และ องค์การบริหารส่วนจังหวัดสระบุรี มีสิทธิจะให้ผู้อื่นยื่นข้อเสนอรายอื่นเป็นผู้ชนะการประกวดราคาอิเล็กทรอนิกส์ได้ หรือองค์การบริหารส่วนจังหวัดสระบุรี อาจดำเนินการจัดจ้างการประกวดราคาอิเล็กทรอนิกส์ใหม่ก็ได้

๖. ข้าพเจ้ายอมรับว่า องค์การบริหารส่วนจังหวัดสระบุรี ไม่มีความผูกพันที่จะรับคำเสนอนี้ หรือใบเสนอราคาใด ๆ รวมทั้งไม่ต้องรับผิดชอบในค่าใช้จ่ายใด ๆ อันอาจเกิดขึ้นในการที่ข้าพเจ้าได้ยื่นข้อเสนอครั้งนี้

(นางสาวกฤติญา) จิระกรวัฒน์นะ)

นักวิชาการพัสดุชำนาญการ

๗. เพื่อเป็นหลักประกันในการปฏิบัติโดยถูกต้อง ตามที่ได้ทำความเข้าใจและตามความผูกพันแห่ง คำเสนอนี้ ข้าพเจ้าขอมอบ เช็ค เพื่อเป็นหลักประกันการเสนอราคาเป็นเงินจำนวน ๕๐๕,๗๕๐.๐๐ บาท มาพร้อมนี้
๘. ข้าพเจ้าได้ตรวจทานตัวเลขและตรวจสอบเอกสารต่าง ๆ ที่ได้ยื่นพร้อมใบเสนอราคานี้โดย ละเอียดแล้ว และเข้าใจดีว่า องค์การบริหารส่วนจังหวัดสระบุรี ไม่ต้องรับผิดชอบใด ๆ ในความผิดพลาดหรือตกหล่น
๙. ใบเสนอราคาที่ได้ยื่นเสนอโดยบริษัทผู้ยุติธรรม และปราศจากกมลฉ้อฉล หรือการสมรู้ร่วมคิดกัน โดยไม่ชอบด้วยกฎหมายกับบุคคลใดบุคคลหนึ่ง หรือหลายบุคคล หรือกับห้างหุ้นส่วน บริษัทใด ๆ ที่ได้ยื่นเสนอราคา ในคราวเดียวกัน

เสนอมา ณ วันที่ ๓๐ กันยายน พ.ศ. ๒๕๖๗ เวลา ๑๑:๔๕:๑๓ น.

(นายประเดิม พุทธจรรยา)

ผู้มีอำนาจลงนาม หรือ ผู้รับมอบอำนาจ

เลขที่โครงการ ๒๗๐๘๙๓๗๑๔๑๔

ใบเสนอราคาเลขที่ ๒๗๐๘๑๖๐๐๔๗๔๕๙

รหัสอ้างอิง OTP KTPS

เลขประจำตัวผู้เสียภาษี ๐๗๒๓๕๔๔๐๐๐๕๓๒

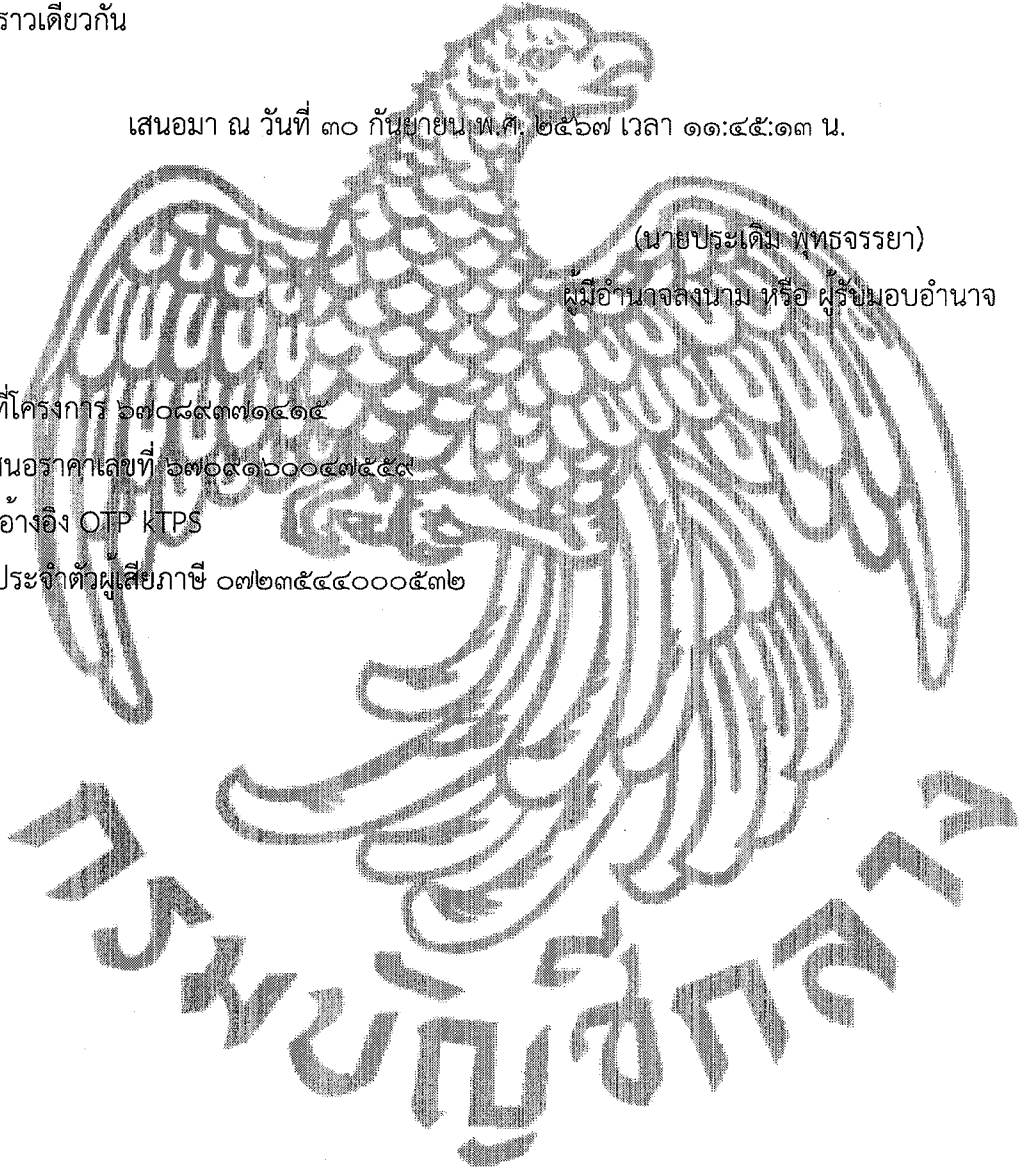

สำเนาถูกต้อง

นางสาวกฤติญา จิระกรวัฒน์

นักวิชาการพัสดุชำนาญการ

ใบแจ้งปริมาณงานและราคา
แนบท้ายสัญญาจ้างก่อสร้าง เลขที่ ๕๓ / ๒๕๖๘
ลงวันที่ ๑๒ ธันวาคม ๒๕๖๗ จำนวน ๔ หน้า



ลงชื่อ.....ผู้ว่าจ้าง

(นายธนภุต อัดทะสัมปณณะ)

รองนายกองค์การบริหารส่วนจังหวัด ปฏิบัติราชการแทน
นายกองค์การบริหารส่วนจังหวัดสระบุรี

ลงชื่อ.....ผู้รับจ้าง

(นายสำรวย โพธิ์งาม)

ผู้รับมอบอำนาจ



ลงชื่อ.....พยาน

(นางละอองดาว บำรุงญาติ)

นักบริหารงานการคลัง ระดับต้น

ลงชื่อ.....พยาน

(นางสาวกฤติญา จิระกรวัฒน์)

นักวิชาการพัสดุชำนาญการ



ห้างหุ้นส่วนจำกัด รัตนชัยพร

ทะเบียนการค้า สพ.1330 สำนักงานเลขที่ 557 หมู่ที่ 4 ตำบลวังม่วง อำเภอมัญจาคีรี จังหวัดขอนแก่น 43131

โทร : 081-4610287 โทรสาร : (035) 969-670 เลขประจำตัวผู้เสียภาษี 0723544000532

เอกสารแนบท้ายสัญญาข้อที่... หน้า...
วันที่ 13 พ.ย. 64
ฝ่ายตรวจสอบและจำหน่ายพืช

ที่ รต.0379/2567

วันที่ 13 พฤศจิกายน 2567

เรื่อง ขอยืนยันราคางานก่อสร้างและจัดทำใบแจ้งปริมาณงานและราคา

เรียน นายกองค้การบริหารส่วนจังหวัดสระบุรี

- อ้างถึง 1. ประกาศประกวดราคาอิเล็กทรอนิกส์ (e-bidding) ที่ 68/2567 ลงวันที่ 11 กันยายน 2567
2. หนังสือองค์การบริหารส่วนจังหวัดสระบุรี ที่ สบ 51021/5012 ลงวันที่ 8 พฤศจิกายน 2567

สิ่งที่ส่งมาด้วย 1. ใบแจ้งปริมาณงานและราคา จำนวน 1 ฉบับ

ตามที่อ้างถึงห้างหุ้นส่วนจำกัด รัตนชัยพร ได้เป็นผู้รับจ้างกับทางองค์การบริหารส่วนจังหวัดสระบุรี โครงการปรับปรุงถนนลาดยาง หมู่ที่ 1 (สายกลางหมู่บ้าน) ตำบลวังม่วง อำเภอมัญจาคีรี จังหวัดสระบุรี พร้อมติดตั้งไฟฟ้าแสงสว่างโซล่าเซลล์ ด้วยวิธีประกวดราคาอิเล็กทรอนิกส์ (e-bidding) ทางห้างหุ้นส่วนฯ ได้เสนอราคาต่ำสุดเป็นเงิน 10,110,000.00 บาท (สิบล้านหนึ่งแสนหนึ่งหมื่นบาทถ้วน) นั้น

ทางห้างหุ้นส่วนฯ ขอยืนยันราคาเป็นเงิน 10,110,000.00 บาท (สิบล้านหนึ่งแสนหนึ่งหมื่นบาทถ้วน) พร้อมจัดทำใบแจ้งปริมาณงานและราคา และขอยืนยันขีดความสามารถในการก่อสร้าง บุคลากรในการก่อสร้าง และเครื่องมือเครื่องจักรว่ามีความพร้อมที่จะดำเนินการก่อสร้างให้แล้วเสร็จตามระยะเวลาที่กำหนดให้

จึงเรียนมาเพื่อโปรดทราบและพิจารณา

ขอแสดงความนับถือ

(นายประเดิม พุทธจรรยา)

หุ้นส่วนผู้จัดการ



สำเนาถูกต้อง

(นางสาวกฤติญา จิระกรวัฒน์)

นักวิชาการพัสดุชำนาญการ

ใบแจ้งปริมาณงานและราคา

โครงการปรับปรุงถนนลาดยาง หมู่ที่ ๑ (สายกลางหมู่บ้าน) ต.วังม่วง อ.วังม่วง จ.สระบุรี พร้อมติดตั้งไฟฟ้าแสงสว่างโซลาร์เซลล์

ด้วยวิธีประกวดราคาอิเล็กทรอนิกส์ (e-bidding)

ห้างหุ้นส่วนจำกัด รัตนชัยพร

ลำดับที่	รายการ	หน่วย	จำนวน	ราคาต่อหน่วย (บาท)	รวมเป็นเงิน (บาท)
1	งานถางป่าและขุดตอ ขนาดเบา (CLEARING AND GRUBBING)	ตร.ม.	2,350.00	2.26	5,320.17
2	งานขุดซ่อมผิวทางเดิม (Deep Patch)	ตร.ม.	705.00	246.33	173,662.48
3	งานหินคลุกปรับเสริมระดับ (หลวงม)	ลบ.ม.	705.00	264.07	186,170.45
4	งานปรับปรุงชั้นทางเดิมใหม่ที่ ขุดลึกเฉลี่ย 0.20 ม. (Pavement In Place Recycling) (ชั้นพื้นทางหินคลุก/กรวดไม่)	ตร.ม.	14,100.00	117.35	1,663,099.58
5	งานลาดแอสฟัลต์ไพรม์.ัด (PRIME COAT) (พื้นทางดินซีเมนต์หรือหินคลุกซีเมนต์) กรณีใช้ยาง EAP	ตร.ม.	14,100.00	39.6	552,140.51
6	งานชั้นผิวทางแอสฟัลต์คอร์ต หน้า.....ซม. (ASPHALT CONCRETE) (WEARING COURSE)	ตร.ม.	14,100.00	340.3	4,795,902.64
7	ป้ายจราจรแบบ ต.1-ต.27,ต.31-ต.60	ชุด	10.00	3,817.00	38,170.00
8	งานสัญญาณไฟจราจร (พลังงานแสงอาทิตย์) + ป้าย บ.1	ชุด	2.00	21,830.83	43,661.66
9	งานสัญญาณไฟจราจรโพลาสติกสะท้อนแสง (สีเหลือง+สีขาว)	ตร.ม.	567.00	371.96	210,902.57
10	งาน Rumble Strips	ตร.ม.	15.60	590.02	9,204.26



สำเนาถูกต้อง
นางสาวกฤติญา จิระกรวีคณนะ
นักวิชาการพัสดุชำนาญการ

ใบแจ้งปริมาณงานและราคา

โครงการปรับปรุงถนนลาดยาง หมู่ที่ ๑ (สายกลางหมู่บ้าน) ต.วังม่วง อ.วังม่วง จ.สระบุรี พร้อมติดตั้งไฟฟ้าแสงสว่างโซล่าเซลล์

ด้วยวิธีประกวดราคาอิเล็กทรอนิกส์ (e-bidding)

ห้างหุ้นส่วนจำกัด รัตนชัยพร

ลำดับที่	รายการ	หน่วย	จำนวน	ราคาต่อหน่วย (บาท)	รวมเป็นเงิน (บาท)
11	งานเส้นทึบ	ตร.ม.	1.68	371.96	624.90
12	ป้ายโครงการ	ชุด	1.00	6,206.38	6,206.38
13	ครุภัณฑ์ (เสาไฟนวัตกรรม) รหัส 7020037	ชุด	40.00	60,623.56	2,424,934.40
				รวมราคาเป็นเงินทั้งสิ้น	10,110,000.00

ตัวอักษร (ลิบด้านหนึ่งแสงหนึ่งหมื่นบาทถ้วน)



ลงชื่อ

(นายประเดิม พุทธจรรยา)
หุ้นส่วนผู้จัดการ

สำเนาถูกต้อง

นางสาวกฤติญา จิระกรวัฒน์
นักวิชาการพัสดุชำนาญการ

เงื่อนไขและหลักเกณฑ์ ประเภทงานก่อสร้าง
สูตรและวิธีการคิดคำนวณที่ใช้กับสัญญาแบบปรับราคาได้ (ค่า K)
แนบท้ายสัญญาจ้างก่อสร้าง เลขที่ ๕๓ /๒๕๖๘
ลงวันที่ ๑๒ ธันวาคม ๒๕๖๗ จำนวน ๑๐ หน้า

ลงชื่อ.....ผู้ว่าจ้าง
(นายธนกฤต อัดตะสัมปณณะ)

รองนายกองค์การบริหารส่วนจังหวัด ปฏิบัติราชการแทน
นายกองค์การบริหารส่วนจังหวัดสระบุรี

ลงชื่อ.....ผู้รับจ้าง
(นายสำรวย โพธิ์งาม)
ผู้รับมอบอำนาจ

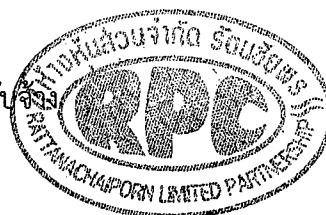

ลงชื่อ.....พยาน
(นางละอองดาว บำรุงญาติ)
นักบริหารงานการคลัง ระดับต้น

ลงชื่อ.....พยาน
(นางสาวกฤติญา จิระกรวัฒน์นะ)
นักวิชาการพัสดุชำนาญการ

1. เอกสารสูตรเงื่อนไข หลักเกณฑ์ สัญญาแบบปรับราคาได้
2. การตรวจสอบค่า K
 - กรณีมีเงินเพิ่ม ปกติ
 - กรณีมีเงินลดและเพิ่มในครั้งเดียวกัน
 - กรณีงานเสร็จเกินเวลาสัญญา ซึ่งมีการเปรียบเทียบค่า K เดือนที่ส่งงาน กับค่า K เดือนที่หมดสัญญา
3. หนังสือร้องขอค่า K ที่เกิน 90 วัน
4. ตัวอย่างดัชนีราคาของกระทรวงพาณิชย์

สำเนาถูกต้อง

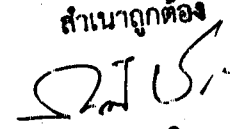
(นางสาวกฤติญา จิระกรวัฒน์)
นักวิชาการพัสดุชำนาญการ

เงื่อนไข หลักเกณฑ์ ประเภทงานก่อสร้าง สูตรและวิธีการคำนวณที่ใช้กับสัญญาแบบปรับราคาได้

ก. เงื่อนไขและหลักเกณฑ์

1. สัญญาแบบปรับราคาได้นี้ให้ใช้กับงานก่อสร้างทุกประเภท รวมถึงงานปรับปรุงและซ่อมแซมซึ่งเบี่ยงจ่ายค่างานในลักษณะหมวดค่าครุภัณฑ์ ที่ดินและสิ่งก่อสร้าง หมวดเงินอุดหนุนและหมวดรายจ่ายอื่นที่เบี่ยงจ่ายในลักษณะค่าที่ดินและสิ่งก่อสร้างที่อยู่ในเงื่อนไขและหลักเกณฑ์ตามที่ได้กำหนดนี้

2. สัญญาแบบปรับราคาได้นี้ให้ใช้ทั้งในกรณีเพิ่มหรือลดค่างานจากค่างานเดิมตามสัญญา เมื่อดัชนีราคาซึ่งจัดทำขึ้น โดยกระทรวงพาณิชย์ มีการเปลี่ยนแปลงสูงขึ้นหรือลดลงจากเดิมขณะเมื่อวันเปิดของประกวดราคา สำหรับกรณีที่จัดจ้างโดยวิธีอื่น ให้ใช้วันเปิดของราคาแทน

3. การนำสัญญาแบบปรับราคาได้ไปใช้นั้น ผู้ว่าจ้างต้องแจ้งและประกาศให้ผู้รับจ้างทราบ เช่น ในวันประกาศประกวดราคาฯ และต้องระบุในสัญญาจ้างด้วยว่างานจ้างเหล่านั้น ๆ จะใช้สัญญาแบบปรับราคาได้ พร้อมทั้งกำหนดประเภทของงานก่อสร้าง สูตรและวิธีการคำนวณที่ทำให้มีการปรับเพิ่มหรือลดค่างานไว้ให้ชัดเจน

ในกรณีที่มียานก่อสร้างหลายประเภทในงานจ้างคราวเดียวกัน จะต้องแยกประเภทงานก่อสร้างแต่ละประเภทให้ชัดเจนตามลักษณะของงานก่อสร้างนั้น ๆ และให้สอดคล้องกับสูตรที่กำหนดไว้

4. การขอเงินเพิ่มค่างานก่อสร้างตามสัญญาแบบปรับราคาได้นี้ เป็นหน้าที่ของผู้รับจ้างที่จะต้องเรียกร้องภายในกำหนด 90 วัน นับตั้งแต่วันที่ผู้รับจ้างได้ส่งมอบงานงวดสุดท้ายหากพ้นกำหนดนี้ไปแล้วผู้รับจ้างไม่มีสิทธิที่จะเรียกร้องเงินเพิ่มค่างานก่อสร้างจากผู้ว่าจ้างได้อีกต่อไป และในกรณีที่ผู้ว่าจ้างจะต้องเรียกเงินคืนจากผู้รับจ้าง ให้ผู้ว่าจ้างที่เป็นคู่สัญญารับเรียกเงินคืนจากผู้รับจ้างโดยเร็ว หรือให้หักค่างานของงวดต่อไปหรือให้หักเงินจากหลักประกันสัญญา แล้วแต่กรณี

5. การพิจารณาคำนวณเงินเพิ่มหรือลด และการจ่ายเงินเพิ่มหรือเรียกคืนจากผู้รับจ้างตามเงื่อนไขของสัญญาแบบปรับราคาได้ ต้องได้รับการตรวจสอบและเห็นชอบจากสำนักงบประมาณและให้ถือการพิจารณาวินิจฉัยของสำนักงบประมาณเป็นที่สิ้นสุด

สำเนาถูกต้อง

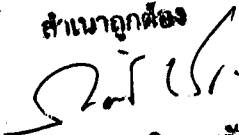
(นางสาวกฤติญา จิระกรวันนช)
นักวิชาทางสถิติชำนาญการ

ข. ประเภทงานก่อสร้างและสูตรที่ใช้กับสัญญาแบบปรับราคาได้

ในการพิจารณาเพิ่มหรือลดราคาค่างานจ้างเหมาก่อสร้างให้คำนวณตามสูตรดังนี้

	P	=	(Po) x (K)
กำหนดให้	P	=	ราคาค่างานต่อหน่วยหรือราคาค่างานเป็นงวดที่จะต้องจ่ายให้ผู้รับจ้าง
	Po	=	ราคาค่างานต่อหน่วยที่ผู้รับจ้างประมูลได้ หรือราคาค่างานเป็นงวดซึ่งระบุไว้ในสัญญาแล้วแต่กรณี
	K	=	ESCALATION FACTOR ที่หักด้วย 4% เมื่อต้องเพิ่มค่างานหรือบวกเพิ่ม 4% เมื่อต้องเรียกค่างานคืน

ESCALATION FACTOR หาได้จากสูตร ซึ่งแบ่งตามประเภทและลักษณะงานดังนี้

หมวดที่ 1 งานอาคาร

งานอาคาร หมายถึง ตัวอาคาร เช่น ที่ทำการ โรงเรียน โรงพยาบาล หอพัก ที่พักอาศัย หอประชุม อิมเมเจอร์ อิมเมเจอร์ สระว่ายน้ำ โรงอาหาร คลังพัสดุ โรงงาน รั้ว เป็นต้น และให้หมายความรวมถึง

- 1.1 ไฟฟ้าของอาคารบรรจบถึงสายเมนจำหน่าย แต่ไม่รวมถึงหม้อแปลงและระบบไฟฟ้าภายในบริเวณ
- 1.2 ประปาของอาคารบรรจบถึงท่อเมนจำหน่าย แต่ไม่รวมถึงระบบประปาภายในบริเวณ
- 1.3 ระบบท่อหรือระบบสายต่าง ๆ ที่ติดตั้งหรือฝังอยู่ในส่วนของอาคาร เช่น ท่อปรับอากาศ ท่อก๊าซ สายไฟฟ้าสำหรับเครื่องปรับอากาศ สายล่อฟ้า ฯลฯ
- 1.4 ทางระบายน้ำของอาคารจนถึงทางระบายน้ำภายนอก
- 1.5 ส่วนประกอบที่จำเป็นสำหรับอาคาร เฉพาะส่วนที่ติดกับอาคาร โดยต้องสร้างหรือประกอบพร้อมกับการก่อสร้างอาคาร แต่ไม่รวมถึงเครื่องจักรหรือเครื่องมือกลที่นำมาประกอบหรือติดตั้ง เช่น ลิฟท์ เครื่องคอมพิวเตอร์ เครื่องสูบน้ำ เครื่องปรับอากาศ พัดลม ฯลฯ
- 1.6 ทางเท้ารอบอาคาร ดินถม ดินดัก ห่างจากอาคาร โดยรอบไม่เกิน 3 เมตร

$$\text{ใช้สูตร } K = 0.25 + 0.15 \text{ I/Mo} + 0.10 \text{ C/VCo} + 0.40 \text{ M/Mo} + 0.10 \text{ S/VSo}$$

หมวดที่ 2 งานดิน

2.1 งานดิน หมายถึง การขุดดิน การตักดิน การบดอัดดิน การขุดเปิดหน้าดิน การเกลี่ย บดอัดดิน การขุด-ถมบดอัดแน่นเขื่อน คลอง คันคลอง คันกันน้ำ คันทาง ซึ่งต้องใช้เครื่องจักรเครื่องมือกลปฏิบัติงาน

สำหรับการถมดินให้หมายความถึงการถมดินหรือทรายหรือวัสดุอื่น ที่มีการควบคุม คุณสมบัติของวัสดุนั้นและมีข้อกำหนดวิธีการถม รวมถึงมีการบดอัดแน่นโดยใช้เครื่องจักร เครื่องมือกล เพื่อให้ได้มาตรฐานตามที่กำหนดไว้ เช่นเดียวกับงานก่อสร้างถนนหรือเขื่อนชลประทาน

สำเนาถูกต้อง

(นางสาวกฤติญา จิระกรวัฒน์)

นักวิชาการพัสดุชำนาญการ

ทั้งนี้ให้รวมถึงงานประเภท EMBANKMENT , EXCAVATION , SUBBASE , SELECTED , MATERIAL , UNTREATED BASE และ SHOULDER

$$\text{ใช้สูตร } K = 0.30 + 0.10 \text{ It/Io} + 0.40 \text{ Et/Eo} + 0.20 \text{ Ft/Fo}$$

2.2 งานหินเรียง หมายถึง งานหินขนาดใหญ่นำมาเรียงกันเป็นชั้นให้เป็นระเบียบจนได้ความหนาที่ต้องการ โดยในช่องว่างระหว่างหินใหญ่จะแซมด้วยหินย่อยหรือกรวดขนาดต่าง ๆ และทราย ให้เต็มช่องว่าง มีการควบคุมคุณสมบัติของวัสดุและมีข้อกำหนดวิธีปฏิบัติ โดยใช้เครื่องจักร เครื่องมือกล หรือแรงคนและให้หมายความรวมถึงงานหินทิ้ง งานหินเรียง ยานแนว หรืองานหินใหญ่ที่มีลักษณะคล้ายคลึงกัน เพื่อการป้องกันการกัดเซาะพังทลายของลาดตลิ่งและท้องลำนํ้า

$$\text{ใช้สูตร } k = 0.40 + 0.20 \text{ It/Io} + 0.20 \text{ Mt/Mo} + 0.20 \text{ Ft/Fo}$$

2.3 งานเจาะระเบิดหิน หมายถึง งานเจาะระเบิดหินทั่ว ๆ ไป ระยะทางขนย้าย ไป-กลับ ประมาณไม่เกิน 2 กิโลเมตร ยกเว้นงานเจาะระเบิดอุโมงค์ซึ่งต้องใช้เทคนิคขั้นสูง

$$\text{ใช้สูตร } K = 0.45 + 0.15 \text{ It/Io} + 0.10 \text{ Mt/Mo} + 0.20 \text{ Et/Eo} + 0.10 \text{ Ft/Fo}$$

หมวดที่ 3 งานทาง

3.1 งานผิวทาง PRIME COAT , TACK COAT , SEAL COAT

$$\text{ใช้สูตร } K = 0.30 + 0.40 \text{ At/Ao} + 0.20 \text{ Et/Eo} + 0.10 \text{ Ft/Fo}$$

3.2 งานผิวทาง SURFACE TREATMENT SLURRY SEAL

$$\text{ใช้สูตร } K = 0.30 + 0.10 \text{ Mt/Mo} + 0.30 \text{ At/Ao} + 0.20 \text{ Et/Eo} + 0.10 \text{ Ft/Fo}$$

3.3 งานผิวทาง ASPHALTIC CONCRETE , PENETRATION MACADAM

$$\text{ใช้สูตร } K = 0.30 + 0.10 \text{ Mt/Mo} + 0.40 \text{ At/Ao} + 0.10 \text{ Et/Eo} + 0.10 \text{ Ft/Fo}$$

3.4 งานผิวถนนคอนกรีตเสริมเหล็ก หมายถึง ผิวถนนคอนกรีตที่ใช้เหล็กเสริม ซึ่งประกอบด้วย ตะแกรงเหล็กเส้นหรือตะแกรงลวดเหล็กกล้าเชื่อมติด (WELDED STEEL WIRE FARRIC) เหล็กเดือย (DOWEL BAR) เหล็กยึด (DEFORMED TIE BAR) และรอยต่อต่าง ๆ (JOINT) ทั้งนี้ให้หมายความรวมถึง แผ่นพื้นคอนกรีตเสริมเหล็กบริเวณคอสะพาน (R.C.BRIDGE APPROACH) ด้วย

$$\text{ใช้สูตร } K = 0.30 + 0.10 \text{ It/Io} + 0.35 \text{ Ct/Co} + 0.10 \text{ Mt/Mo} + 0.15 \text{ St/So}$$

3.5 งานท่อระบายน้ำคอนกรีตเสริมเหล็กและงานบ่อพัก หมายถึง ท่อคอนกรีตเสริมเหล็กสำหรับงานระบายน้ำ (PRECAST REINFORCED CONCRETE DRAINAGE PIPE) งานวางระบายน้ำคอนกรีตเสริมเหล็กและบริเวณลาดคอสะพาน รวมทั้งงานบ่อพักคอนกรีตเสริมเหล็กและงานคอนกรีตเสริมเหล็กอื่นที่มีรูปแบบและลักษณะงานคล้ายคลึงกัน เช่น งานบ่อพัก (MANHOLE) ท่อร้อยสายโทรศัพท์ ท่อร้อยสายไฟฟ้า เป็นต้น

สำเนาถูกต้อง

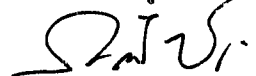

(นางสาวกฤติญา จิระกรวัฒน์)

นักวิชาการพัสดุชำนาญการ

$$\text{ใช้สูตร } K = 0.35 + 0.20 I/I_o + 0.15 C_V/C_o + 0.15 M/M_o + 0.15 S/S_o$$

3.6 งานโครงสร้างคอนกรีตเสริมเหล็กและงานเชื่อมกันค้ำยัน หมายถึง สะพานคอนกรีตเสริมเหล็กโครงสร้างฐานรากคอนกรีตเสริมเหล็กคอสสะพาน (R.C.BEARING UNIT) ท่อเหลี่ยมคอนกรีตเสริมเหล็ก (R.C.BOX CULVERT) ท่อถังน้ำโครงสร้างคอนกรีตเสริมเหล็ก เชื่อมกันค้ำยันคอนกรีตเสริมเหล็ก ทำเทียบเรือคอนกรีตเสริมเหล็กและสิ่งก่อสร้างอื่นที่มีลักษณะคล้ายคลึงกัน

$$\text{ใช้สูตร } K = 0.30 + 0.10 I/I_o + 0.15 C_V/C_o + 0.20 M/M_o + 0.25 S/S_o$$

3.7 งานโครงสร้างเหล็ก หมายถึง สะพานเหล็กสำหรับคนเดินข้ามถนน โครงเหล็กสำหรับติดตั้งป้ายจราจรชนิดแขวนสูง เสาไฟฟ้าแรงสูง เสาวิทยุ เสาโทรทัศน หรืองาน โครงเหล็กอื่นที่มีลักษณะคล้ายคลึงกันแต่ไม่รวมถึงงานติดตั้งเสาโครงเหล็กสายส่งของการไฟฟ้าฝ่ายผลิตแห่งประเทศไทย

$$\text{ใช้สูตร } K = 0.25 + 0.10 I/I_o + 0.05 C_V/C_o + 0.20 M/M_o + 0.40 S/S_o$$

หมวดที่ 4 งานชลประทาน

4.1 งานอาคารชลประทาน ไม่รวมบานเหล็ก หมายถึง อาคารคอนกรีตเสริมเหล็กชนิดต่าง ๆ ที่ก่อสร้างในแนวคลองส่งน้ำหรือคลองระบายน้ำ เพื่อควบคุมระดับและหรือปริมาณน้ำ ได้แก่ ท่อระบายน้ำ น้ำตก รางเท สะพานน้ำ ท่อลอด ไซฟอน และอาคารชลประทานชนิดอื่น ๆ ที่ไม่มีบานระบายเหล็กแต่ไม่รวมถึงงานอาคารชลประทานขนาดใหญ่ เช่น ฝ่าย ทางระบายน้ำล้น หรืออาคารชลประทานประกอบของเขื่อน เป็นต้น

$$\text{ใช้สูตร } K = 0.40 + 0.20 I/I_o + 0.10 C_V/C_o + 0.10 M/M_o + 0.20 S/S_o$$

4.2 งานอาคารชลประทานรวมบานเหล็ก หมายถึง อาคารคอนกรีตเสริมเหล็กชนิดต่าง ๆ ที่ก่อสร้าง ในแนวคลองส่งน้ำหรือคลองระบายน้ำ เพื่อควบคุมระดับและหรือปริมาณน้ำ ได้แก่ ท่อส่งน้ำเข้านา ท่อระบายน้ำ ประตูระบายน้ำ อาคารอัดน้ำ ท่อลอดและอาคารชลประทาน ชนิดอื่น ๆ ที่มีบานระบายน้ำ แต่ไม่รวมถึงงานอาคารชลประทานขนาดใหญ่ เช่น ฝ่าย ทางระบายน้ำล้น หรืออาคารชลประทานประกอบของเขื่อน เป็นต้น

$$\text{ใช้สูตร } K = 0.35 + 0.20 I/I_o + 0.10 C_V/C_o + 0.10 M/M_o + 0.25 S/S_o$$

4.3 งานบานระบาย TRASHRACK และ STEEL LINER หมายถึง บานระบายเหล็กเครื่องกว้าน และ โครงยก รวมทั้ง BULK HEAD GATE และงานท่อเหล็ก

$$\text{ใช้สูตร } K = 0.35 + 0.20 I/I_o + 0.45 G/G_o$$

4.4 งานเหล็กเสริมคอนกรีต และ ANCHOR BAR หมายถึง เหล็กเส้นที่ใช้เสริมในงานคอนกรีต และเหล็ก ANCHOR BAR ของงานฝ่าย ทางระบายน้ำล้น หรืออาคารชลประทานประกอบของเขื่อน ซึ่งมีสัญญาแยกจ่ายเฉพาะงานเหล็กดังกล่าวเท่านั้น

$$\text{ใช้สูตร } K = 0.25 + 0.15 I/I_o + 0.60 S/S_o$$

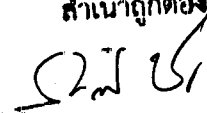
สำเนาถูกต้อง

 (นางสาวกฤติญา จิระกรวัฒน์)
 นักวิชาการพัสดุชำนาญการ

4.5 งานคอนกรีต ไม่รวมเหล็กและคอนกรีตคาคคอง หมายถึง งานคอนกรีตเสริมเหล็กที่หักส่วนของเหล็กออกมาแยกคำนวณต่างหากของงานฝ้าย ทางระบายน้ำดินหรืออาคารชลประทานประกอบของเขื่อน ซึ่งมีสัญญาแยกจ่ายเฉพาะงานคอนกรีตดังกล่าวเท่านั้น

$$\text{ใช้สูตร } K = 0.40 + 0.15 \text{ It/Io} + 0.25 \text{ Ct/Co} + 0.20 \text{ Mt/Mo}$$

4.6 งานเจาะ หมายถึง การเจาะพร้อมทั้งฝังท่อกรุนาครุ ใน ไม่น้อยกว่า 48 มิลลิเมตร ในชั้นดิน หินผุหรือหินที่แตกหัก เพื่ออัดฉีดน้ำปูน และให้รวมถึงงานซ่อมแซมฐานรากอาคารชลประทาน ถนนและอาคารต่าง ๆ โดยการอัดฉีดน้ำปูน

$$\text{ใช้สูตร } K = 0.40 + 0.20 \text{ It/Io} + 0.10 \text{ Mt/Mo} + 0.20 \text{ Et/Eo} + 0.10 \text{ Ft/Fo}$$

4.7 งานอัดฉีดน้ำปูน ค่าอัดฉีดน้ำปูนจะเพิ่มหรือลด ให้เฉพาะราคาซีเมนต์ที่เปลี่ยนแปลงตามดัชนีราคาของซีเมนต์ ที่กระทรวงพาณิชย์จัดทำขึ้น ในเดือนที่ส่งงานแต่ละงวด กับเดือนที่เปิดของประกวดราคา หมวดที่ 5 งานระบบสาธารณูปโภค

5.1 งานวางท่อ AC และ PVC

5.1.1 ในกรณีที่ผู้ว่าจ้างเป็นผู้จัดหาท่อและหรืออุปกรณ์ให้

$$\text{ใช้สูตร } K = 0.50 + 0.25 \text{ It/Io} + 0.25 \text{ Mt/Mo}$$

5.1.2 ในกรณีที่ผู้รับจ้างเป็นผู้จัดหาท่อ AC และหรืออุปกรณ์

$$\text{ใช้สูตร } K = 0.40 + 0.10 \text{ It/Io} + 0.10 \text{ Mt/Mo} + 0.40 \text{ AC/ACo}$$

5.1.3 ในกรณีที่ผู้รับจ้างเป็นผู้จัดหาท่อ PVC และหรืออุปกรณ์

$$\text{ใช้สูตร } K = 0.40 + 0.10 \text{ It/Io} + 0.10 \text{ Mt/Mo} + 0.40 \text{ PVC/PVCo}$$

5.2 งานวางท่อเหล็กเหนียวและท่อ HYDENSITY POLYETHYLENE

5.2.1 ในกรณีที่ผู้ว่าจ้างเป็นผู้จัดหาท่อและหรืออุปกรณ์ให้

$$\text{ใช้สูตร } K = 0.40 + 0.10 \text{ It/Io} + 0.15 \text{ Mt/Mo} + 0.20 \text{ Et/Eo} + 0.15 \text{ Ft/Fo}$$

5.2.2 ในกรณีที่ผู้รับจ้างเป็นผู้จัดหาท่อเหล็กเหนียวและหรืออุปกรณ์และให้รวมถึงงาน

TRANSMISSION CONDUIT

$$\text{ใช้สูตร } K = 0.40 + 0.10 \text{ It/Io} + 0.10 \text{ Mt/Mo} + 0.10 \text{ Et/Eo} + 0.30 \text{ GIP/GIPo}$$

5.2.3 ในกรณีที่ผู้รับจ้างเป็นผู้จัดหาท่อ HYDENSITY POLYETHYLENE และหรืออุปกรณ์

5.3 งานปรับปรุงระบบอุโมงค์ส่งน้ำและงาน SECONDARY LINING

$$\text{ใช้สูตร } K = 0.40 + 0.10 \text{ It/Io} + 0.15 \text{ Et/Eo} + 0.35 \text{ GIP/GIPo}$$

5.4 งานวางท่อ PVC หุ้มด้วยคอนกรีต

$$\text{ใช้สูตร } K = 0.30 + 0.10 \text{ It/Io} + 0.20 \text{ Ct/Co} + 0.05 \text{ Mt/Mo} + 0.05 \text{ St/So} + 0.30 \text{ PVC/PVCo}$$

สำเนาถูกต้อง

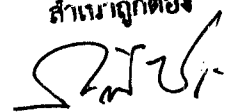

(นางสาวกฤติญา จิระกรวัฒนะ)

นักวิชาการพัสดุชำนาญการ

5.5 งานวางท่อ PVC กลบทราย

ใช้สูตร $K = 0.25 + 0.05 I/I_0 + 0.05 M/M_0 + 0.65 PVC/PVCo$

5.6 งานวางท่อเหล็กอาบสังกะสี

ใช้สูตร $K = 0.25 + 0.25 I/I_0 + 0.50 GIP/GIP_0$

ประเภทงานและสูตรต่อไปนี้นำเฉพาะงานก่อสร้างของการไฟฟ้าฝ่ายผลิตแห่งประเทศไทยเท่านั้น

5.7 งานก่อสร้างระบบสายส่งแรงสูงและสถานีไฟฟ้าย่อย

5.7.1 งานติดตั้งเสา โครงเหล็กสายส่งและอุปกรณ์รวมทั้งงานติดตั้งอุปกรณ์ ไฟฟ้าสถานีย่อยสำหรับงานติดตั้ง เสา โครงเหล็กสายส่งและอุปกรณ์ ประกอบด้วย ลักษณะงานดังนี้ คือ PRELIMINARY WORK (ยกเว้น BOUNDARY POST) , TOWERS , INSULATOR STRING AND OVERHEAD GROUND WIRE ASSEMBLIES, CONDUCTOR AND OVERHEAD GROUND WIRE STRINGING , LINE ACCESSORIES , GROUNDING MATERIALS

สำหรับงานติดตั้งอุปกรณ์ไฟฟ้าสถานีไฟฟ้าย่อย หมายถึง เฉพาะการติดตั้งอุปกรณ์ไฟฟ้าเท่านั้น

ใช้สูตร $K = 0.60 + 0.25 I/I_0 + 0.15 F/F_0$

5.7.2 งานก่อสร้างฐานรากไฟฟ้า (TOWER FOUNDATION) และงานติดตั้ง BOUNDARY POST

ใช้สูตร $K = 0.35 + 0.20 I/I_0 + 0.20 C/C_0 + 0.10 S/S_0 + 0.15 F/F_0$

5.7.3 งานก่อสร้างฐานรากอุปกรณ์ไฟฟ้าสถานีไฟฟ้าย่อย

ใช้สูตร $K = 0.50 + 0.20 I/I_0 + 0.15 C/C_0 + 0.15 S/S_0$

5.8 งานหล่อและตอกเสาเข็มคอนกรีตอัดแรง

5.8.1 งานเสาเข็มคอนกรีตอัดแรง

ใช้สูตร $K = 0.35 + 0.15 I/I_0 + 0.20 C/C_0 + 0.30 S/S_0$

5.8.2 งานเสาเข็มแบบ CAST IN PLACE

ใช้สูตร $K = 0.30 + 0.10 I/I_0 + 0.25 C/C_0 + 0.35 S/S_0$

ประเภทงานและสูตรต่อไปนี้นำเฉพาะงานก่อสร้างของการไฟฟ้าส่วนภูมิภาคเท่านั้น

5.9 งานก่อสร้างสายส่งแรงสูงระบบแรงดัน 69-115 KV.

5.9.1 ในกรณีที่ผู้ว่าจ้างเป็นผู้จัดหาวัสดุและหรืออุปกรณ์ให้

ใช้สูตร $K = 0.80 + 0.05 I/I_0 + 0.10 M/M_0 + 0.05 F/F_0$

5.9.2 ในกรณีที่ผู้รับจ้างเป็นผู้จัดหาวัสดุหรืออุปกรณ์

ใช้สูตร $K = 0.45 + 0.05 I/I_0 + 0.20 M/M_0 + 0.05 F/F_0 + 0.25 W/W_0$

สำเนาถูกต้อง

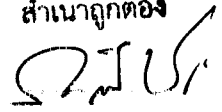

(นางสาวกฤติญา จิระกรวัฒน์)

นักวิชาการพัสดุชำนาญการ

ดัชนีราคาที่ใช้คำนวณตามสูตรที่ใช้กับสัญญาแบบปรับราคาได้ จัดทำขึ้นโดยกระทรวงพาณิชย์

K	=	EXCALATION FACTOR
It	=	ดัชนีราคาผู้บริโภคทั่วไปของประเทศ ในเดือนที่ส่งงานแต่ละงวด
Io	=	ดัชนีราคาผู้บริโภคทั่วไปของประเทศ ในเดือนที่เปิดของประกวดราคา
Ct	=	ดัชนีราคาซีเมนต์ ในเดือนที่ส่งงานแต่ละงวด
Co	=	ดัชนีราคาซีเมนต์ ในเดือนที่เปิดของประกวดราคา
Mt	=	ดัชนีราคาวัสดุก่อสร้าง (ไม่รวมเหล็กและซีเมนต์) ในเดือนที่ส่งงานแต่ละงวด
Mo	=	ดัชนีราคาวัสดุก่อสร้าง (ไม่รวมเหล็กและซีเมนต์) ในเดือนที่เปิดของประกวดราคา
St	=	ดัชนีราคาเหล็ก ในเดือนที่ส่งงานแต่ละงวด
So	=	ดัชนีราคาเหล็ก ในเดือนที่เปิดของประกวดราคา
Gt	=	ดัชนีราคาเหล็กแผ่นเรียบที่ผลิตในประเทศ ในเดือนที่ส่งงานแต่ละงวด
Go	=	ดัชนีราคาเหล็กแผ่นเรียบที่ผลิตในประเทศ ในเดือนที่เปิดของประกวดราคา
At	=	ดัชนีราคาแอสฟัลท์ ในเดือนที่ส่งงานแต่ละงวด
Ao	=	ดัชนีราคาแอสฟัลท์ ในเดือนที่เปิดของประกวดราคา
Et	=	ดัชนีราคาเครื่องจักรกลและบริภัณฑ์ ในเดือนที่ส่งงานแต่ละงวด
Eo	=	ดัชนีราคาเครื่องจักรกลและบริภัณฑ์ ในเดือนที่เปิดของประกวดราคา
Ft	=	ดัชนีราคาน้ำมันดีเซลหมุนเร็ว ในเดือนที่ส่งงานแต่ละงวด
Fo	=	ดัชนีราคาน้ำมันดีเซลหมุนเร็ว ในเดือนที่เปิดของประกวดราคา
ACt	=	ดัชนีราคาท่อซีเมนต์ใยหิน ในเดือนที่ส่งงานแต่ละงวด
ACo	=	ดัชนีราคาท่อซีเมนต์ใยหิน ในเดือนที่เปิดของประกวดราคา
PVCI	=	ดัชนีราคาท่อ PVC ในเดือนที่ส่งงานแต่ละงวด
PVCo	=	ดัชนีราคาท่อ PVC ในเดือนที่เปิดของประกวดราคา
GIPt	=	ดัชนีราคาท่อเหล็กออบสังกะสี ในเดือนที่ส่งงานแต่ละงวด
GIPo	=	ดัชนีราคาท่อเหล็กออบสังกะสี ในเดือนที่เปิดของประกวดราคา
PEt	=	ดัชนีราคาท่อ HYDENSITY POLYETHYLENE ในเดือนที่ส่งงานแต่ละงวด
PEo	=	ดัชนีราคาท่อ HYDENSITY POLYETHYLENE ในเดือนที่เปิดของประกวดราคา
Wt	=	ดัชนีราคาสายไฟฟ้า ในเดือนที่ส่งงานแต่ละงวด
Wo	=	ดัชนีราคาสายไฟฟ้า ในเดือนที่เปิดของประกวดราคา

สำเนาถูกต้อง

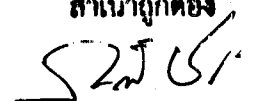

(นางสาวกฤติญา จิระกรวัฒน์)

นักวิชาการพัสดุชำนาญการ

วิธีการคำนวณที่ใช้กับสัญญาแบบปรับราคาได้

1. การคำนวณค่า K จากสูตรตามลักษณะงานนั้น ๆ ให้ใช้ตัวเลขดัชนีราคาวัสดุก่อสร้างของกระทรวงพาณิชย์ โดยใช้ฐานของปี 2530 เป็นเกณฑ์ในการคำนวณ

2. การคำนวณค่า K สำหรับกรณีที่มีงานก่อสร้างหลายประเภทรวมอยู่ในสัญญาเดียวกัน จะต้องแยกค่างานก่อสร้างแต่ละประเภทให้ชัดเจนตามลักษณะของงานนั้น และให้สอดคล้องกับสูตรที่ได้กำหนดไว้

3. การคำนวณหาค่า K กำหนดให้ใช้เลขทศนิยม 3 ตำแหน่ง ทุกขั้นตอนโดยไม่มี การปิดเศษ และกำหนดให้ทำเลขสัมพันธ์ (เปรียบเทียบ) ให้เป็นผลสำเร็จก่อน แล้วจึงนำผลลัพธ์ ไปคูณกับตัวเลขคงที่หน้าเลขสัมพันธ์นั้น

4. ให้พิจารณาเงินเพิ่มหรือลดราคาค่างานจากราคาที่ผู้รับจ้างทำสัญญาตกลงกับผู้ว่าจ้างเมื่อค่า K ตามสูตรสำหรับงานก่อสร้างนั้น ๆ ในเดือนที่ส่งมอบงานมีค่าเปลี่ยนแปลงไปจากค่า K ในเดือนเปิดของราคามากกว่า 4% ขึ้นไป โดยนำเฉพาะส่วนที่เกิน 4% มาคำนวณปรับเพิ่มหรือลดค่างานแล้วแก่กรณี (โดยไม่คิด 4% แรกให้)

5. ในกรณีที่ผู้รับจ้างไม่สามารถทำการก่อสร้างให้แล้วเสร็จตามระยะเวลาในสัญญาโดยเป็นความคิดของผู้รับจ้าง ค่า K ตามสูตรต่าง ๆ ที่จะนำมาใช้ในการคำนวณค่างานให้ใช้ค่า K ของเดือนสุดท้ายตามอายุสัญญา หรือค่า K ของเดือนที่ส่งมอบงานจริง แล้วแต่ค่า K ตัวใดจะมีค่าน้อยกว่า

6. การจ่ายเงินแต่ละงวดให้จ่ายค่าจ้างงานที่ผู้รับจ้างทำได้แต่ละงวดตามสัญญาไปก่อน ส่วนค่างานเพิ่มหรือค่างานลดลงซึ่งจะคำนวณได้ต่อเมื่อทราบดัชนีราคาวัสดุก่อสร้าง ซึ่งนำมาคำนวณค่า K ของเดือนที่ส่งมอบงานงวดนั้น ๆ เป็นที่แน่นอนแล้ว เมื่อคำนวณเงินเพิ่มได้ให้ขอทำความตกลงเรื่องการเงินกับสำนักงบประมาณ

สำเนาถูกต้อง

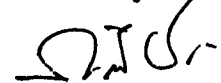

(นางสาวกตติญา จิระกรวัฒน์)

นักวิชาการพัสดุชำนาญการ

เงื่อนไขรายละเอียดการใช้วัสดุในงานก่อสร้าง
แผนการใช้วัสดุที่ผลิตภายในประเทศ และแผนการใช้เหล็กที่ผลิตภายในประเทศ
แนบท้ายสัญญาจ้างก่อสร้าง เลขที่ ๕๓ /๒๕๖๘
ลงวันที่ ๒ ธันวาคม ๒๕๖๗ จำนวน ๔ หน้า



ลงชื่อ.....ผู้ว่าจ้าง

(นายธนภุต อัดตะสัมปณณะ)

รองนายกองค์การบริหารส่วนจังหวัด ปฏิบัติราชการแทน
นายกองค์การบริหารส่วนจังหวัดสระบุรี

ลงชื่อ.....ผู้รับจ้าง

(นายสำรวย โพธิ์งาม)

ผู้รับมอบอำนาจ



ลงชื่อ.....พยาน

(นางละอองดาว บำรุงญาติ)

นักบริหารงานการคลัง ระดับต้น

ลงชื่อ.....พยาน

(นางสาวกฤติญา จิระกรวิฒนะ)

นักวิชาการพัสดุชำนาญการ

เงื่อนไขรายละเอียดการใช้วัสดุในงานก่อสร้าง

๑. ผู้รับจ้างต้องใช้วัสดุที่จะใช้ในงานก่อสร้างเป็นวัสดุที่ผลิตภายในประเทศโดยต้องใช้ไม่น้อยกว่าร้อยละ ๖๐ ของมูลค่าวัสดุที่จะใช้ในงานก่อสร้างทั้งหมดตามสัญญา และผู้รับจ้างต้องจัดทำแผนการใช้วัสดุที่ผลิตภายในประเทศไม่น้อยกว่าร้อยละ ๖๐ ของมูลค่าวัสดุที่จะใช้ในงานก่อสร้างทั้งหมดตามสัญญา ตามตารางผนวก ๑ แนบท้าย โดยจัดส่งให้องค์การบริหารส่วนจังหวัดสระบุรี ภายใน ๖๐ วัน นับถัดจากวันลงนามในสัญญา

๒. ผู้รับจ้างต้องใช้เหล็กที่ผลิตภายในประเทศไม่น้อยกว่าร้อยละ ๙๐ ของปริมาณเหล็กที่ต้องใช้ทั้งหมดตามสัญญา และผู้รับจ้างต้องจัดทำแผนการใช้เหล็กที่ผลิตภายในประเทศไม่น้อยกว่าร้อยละ ๙๐ ของปริมาณที่จะใช้ทั้งหมดตามสัญญา ตามตารางผนวก ๒ แนบท้าย โดยจัดส่งให้องค์การบริหารส่วนจังหวัดสระบุรี ภายใน ๖๐ วัน นับถัดจากวันลงนามในสัญญา

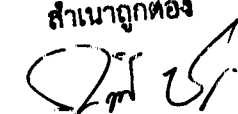
สำเนาถูกต้อง

(นางสาวกษัตริยา จิระกรวัฒน์)
นักวิชาการพัสดุชำนาญการ

ภาคผนวก ๑

ตารางการจัดทำแผนการใช้วัสดุที่ผลิตภายในประเทศ

โครงการ

รายการพัสดุหรือครุภัณฑ์ที่ใช้ในโครงการ
แผนการใช้วัสดุที่ผลิตภายในประเทศ

ลำดับ	รายการ	หน่วย	ปริมาณ	ราคาต่อหน่วย (บาท)	เป็นเงิน (รวม)	พัสดุ ในประเทศ	พัสดุ ต่างประเทศ
๑	ปูนซีเมนต์						
๒	กระเบื้อง						
๓	ผ้าเพดาน						
๔	หลอดไฟ						
๕	คอมไฟ						
รวม					xxx	xxx	xxx
อัตรา (ร้อยละ)					๑๐๐	๗๐	๓๐

ลงชื่อ (คู่สัญญาฝ่ายผู้รับจ้าง)
()

สำเนาถูกต้อง

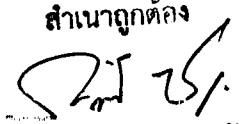
 (นางสาวกฤติญา จิระกรวัฒน์)
 นักวิชาการพัสดุชำนาญการ

ภาคผนวก ๒

ตารางการจัดทำแผนการใช้เหล็กที่ผลิตภายในประเทศ

โครงการ

รายการพัสดุหรือครุภัณฑ์ที่ใช้ในโครงการ
 แผนการใช้เหล็กที่ผลิตภายในประเทศ
 ปริมาณเหล็กทั้งโครงการ xxx (ตัน)

ลำดับ	รายการ	หน่วย	ปริมาณ	เหล็ก ในประเทศ	เหล็ก ต่างประเทศ
๑	เหล็กเส้น	ตัน			
๒	เหล็กข้องอ	ตัน			
๓	เหล็กเส้นกรม	ตัน			
๔					
๕					
รวม			xxx	xxx	xxx
อัตรา (ร้อยละ)			๑๐๐	๙๐	๑๐

ลงชื่อ (คู่สัญญาฝ่ายผู้รับจ้าง)
 ()

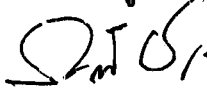
สำเนาถูกต้อง

 (นางสาวกฤติญา จิระกรวัฒน์)
 นักวิชาการพัสดุชำนาญการ

หนังสือส่งมอบสถานที่เพื่อก่อสร้าง

ตามที่ องค์การบริหารส่วนจังหวัดสระบุรี ได้ดำเนินการโครงการปรับปรุงถนนลาดยาง หมู่ที่ ๑ (สายกลางหมู่บ้าน) ต.วังม่วง อ.วังม่วง จ.สระบุรี พร้อมติดตั้งไฟฟ้าแสงสว่างโซล่าเซลล์

องค์การบริหารส่วนจังหวัดสระบุรี ได้ทำสัญญาจ้างก่อสร้าง กับ ห้างหุ้นส่วนจำกัด รัตนชัยพร ตามสัญญาจ้างก่อสร้าง เลขที่ ๕๗/๒๕๖๘ ลงวันที่ ๑๒ ธันวาคม ๒๕๖๗ แล้วนั้น

ดังนั้น เพื่อให้การดำเนินงานตามโครงการปรับปรุงถนนลาดยาง หมู่ที่ ๑ (สายกลางหมู่บ้าน) ต.วังม่วง อ.วังม่วง จ.สระบุรี พร้อมติดตั้งไฟฟ้าแสงสว่างโซล่าเซลล์ เป็นไปด้วยความเรียบร้อย องค์การบริหารส่วนจังหวัดสระบุรี ขอส่งมอบสถานที่ดำเนินการก่อสร้างตามโครงการดังกล่าว ให้กับห้างหุ้นส่วนจำกัด รัตนชัยพร ซึ่งเป็นผู้รับจ้าง เป็นผู้รับผิดชอบดูแลสถานที่ก่อสร้างให้เรียบร้อย ตลอดจนจัดทำป้ายเตือนอันตรายระหว่างการก่อสร้างให้ผู้สัญจรผ่านได้ทราบ

ส่งมอบ ณ วันที่ ๑๒ เดือน ธันวาคม พ.ศ. ๒๕๖๗

ลงชื่อผู้ส่งมอบ

(นายธนภฤต อัครสัมปยุต)

รองนายกองค์การบริหารส่วนจังหวัด ปฏิบัติราชการแทน

นายกองค์การบริหารส่วนจังหวัดสระบุรี

ลงชื่อผู้รับมอบ

(นายสำรวย โพธิ์งาม)

ผู้รับมอบอำนาจ



ลงชื่อพยาน

(นางละอองดาว บำรุงญาติ)

นักบริหารงานการคลัง ระดับต้น

ลงชื่อพยาน

(นางสาวกฤติญา จิระกรวัฒน์)

นักวิชาการพัสดุชำนาญการ