



ประกาศองค์การบริหารส่วนจังหวัดสระบุรี

เรื่อง ประกวดราคาซื้อติดตั้งครุภัณฑ์กีฬาพร้อมก่อสร้างอาคารศูนย์เสริมสร้างสุขภาพประชาชนและผู้สูงอายุ จำนวน ๓ แห่ง ด้วยวิธีประกวดราคาอิเล็กทรอนิกส์ (e-bidding)

องค์การบริหารส่วนจังหวัดสระบุรี มีความประสงค์จะประกวดราคาซื้อติดตั้งครุภัณฑ์กีฬาพร้อมก่อสร้างอาคารศูนย์เสริมสร้างสุขภาพประชาชนและผู้สูงอายุ จำนวน ๓ แห่ง ด้วยวิธีประกวดราคาอิเล็กทรอนิกส์ (e-bidding) เงินงบประมาณในการจัดซื้อ ๑๐๑,๐๙๗,๐๐๐.๐๐ บาท (หนึ่งร้อยหนึ่งล้านเก้าหมื่นเจ็ดพันบาทถ้วน) ราคากลางของงานซื้อในการประกวดราคาครั้งนี้ เป็นเงินทั้งสิ้น ๑๐๐,๔๑๙,๙๙๓.๒๓ บาท (หนึ่งร้อยล้านสี่แสนหนึ่งหมื่นเก้าพันเก้าร้อยเก้าสิบบาทยี่สิบสามสตางค์) ตามรายการ ดังนี้

๑) ติดตั้งครุภัณฑ์กีฬาพร้อมก่อสร้างอาคารศูนย์เสริมสร้างสุขภาพประชาชนและผู้สูงอายุ บริเวณเทศบาลเมืองทับกวาง อ.แก่งคอย จ.สระบุรี เงินงบประมาณในการจัดซื้อ ๓๒,๐๕๙,๐๐๐.๐๐ บาท (สามสิบล้านห้าหมื่นเก้าพันบาทถ้วน) ราคากลางเป็นเงินจำนวน ๓๑,๘๐๕,๙๘๒.๒๖ บาท (สามสิบล้านแปดแสนห้าพันเก้าร้อยแปดสิบลบาทยี่สิบหกสตางค์)

-ติดตั้งครุภัณฑ์กีฬาพร้อมก่อสร้างศูนย์เสริมสร้างสุขภาพประชาชนและผู้สูงอายุตั้งนี้ ประเภทอาคารกว้าง ๒๕ เมตร ยาว ๓๑ เมตร หรือคิดเป็นพื้นที่ก่อสร้างอาคารฯ ไม่น้อยกว่า ๗๗๕ ตร.ม. ประกอบด้วย

๑. งานโครงสร้าง คสล.
๒. งานโครงสร้างเหล็กรูปพรรณ
๓. งานสถาปัตยกรรม
๔. งานไฟฟ้า
๕. งานสุขาภิบาล
๖. งานระบบปรับอากาศ
๗. งานระบบป้องกันอัคคีภัย
๘. ค่าใช้จ่ายพิเศษ

ประเภทงานชุดเครื่องออกกำลังกายครุภัณฑ์กีฬา ประกอบด้วย

๑. หมวดเครื่องฝึกสมรรถภาพของหัวใจ
๒. หมวดเครื่องฝึกความแข็งแรงของกล้ามเนื้อ
๓. หมวดเครื่องฝึกความแข็งแรงของกล้ามเนื้อแบบ FREE WEIGHT
๔. หมวดเครื่องออกกำลังกายสำหรับผู้สูงอายุ

๒) ติดตั้งครุภัณฑ์กีฬาพร้อมก่อสร้างอาคารศูนย์เสริมสร้างสุขภาพประชาชนและผู้สูงอายุ เทศบาลตำบลชลธิศ อ.หนองแค จ.สระบุรี เงินงบประมาณในการจัดซื้อ ๓๔,๑๓๙,๐๐๐.๐๐ บาท (สามสิบล้านหนึ่งแสนสามหมื่นเก้าพันบาทถ้วน) ราคากลางเป็นเงินจำนวน ๓๓,๖๑๔,๕๒๕.๐๙ บาท (สามสิบล้านสามหมื่นหกแสนหนึ่งหมื่นสี่พันห้าร้อยยี่สิบห้าบาทเก้าสตางค์)

-ติดตั้งครุภัณฑ์กีฬาพร้อมก่อสร้างศูนย์เสริมสร้างสุขภาพประชาชนและผู้สูงอายุครั้งนี้ ประเภทอาคารกว้าง ๒๒ เมตร ยาว ๔๐ เมตร หรือคิดเป็นพื้นที่ก่อสร้างอาคารฯ ไม่น้อยกว่า ๘๘๐ ตร.ม. ประกอบด้วย

๑. งานโครงสร้าง คสล.
๒. งานโครงสร้างเหล็กรูปพรรณ
๓. งานสถาปัตยกรรม
๔. งานไฟฟ้า
๕. งานสุขาภิบาล
๖. งานระบบปรับอากาศ
๗. งานระบบป้องกันอัคคีภัย
๘. ค่าใช้จ่ายพิเศษ

ประเภทงานชุดเครื่องออกกำลังกายครุภัณฑ์กีฬา ประกอบด้วย

๑. หมวดเครื่องฝึกสมรรถภาพของหัวใจ
๒. หมวดเครื่องฝึกความแข็งแรงของกล้ามเนื้อ
๓. หมวดเครื่องฝึกความแข็งแรงของกล้ามเนื้อแบบ FREE WEIGHT
๔. หมวดเครื่องออกกำลังกายสำหรับผู้สูงอายุ

๓) ติดตั้งครุภัณฑ์กีฬาพร้อมก่อสร้างอาคารศูนย์เสริมสร้างสุขภาพประชาชนและผู้สูงอายุ บริเวณที่ดินเทศบาลตำบลไผ่ต่า อ.หนองแค จ.สระบุรี เงินงบประมาณในการจัดซื้อ ๓๔,๘๘๙,๐๐๐.๐๐ บาท (สามสิบล้านแปดแสนเก้าหมื่นเก้าพันบาทถ้วน) ราคากลางเป็นเงินจำนวน ๓๔,๘๘๙,๔๘๕.๘๘ บาท (สามสิบล้านแปดแสนเก้าหมื่นเก้าพันสี่ร้อยแปดสิบบาทแปดสิบบแปดสตางค์)

-ติดตั้งครุภัณฑ์กีฬาพร้อมก่อสร้างศูนย์เสริมสร้างสุขภาพประชาชนและผู้สูงอายุตั้งนี้
ประเภทอาคารกว้าง ๒๕ เมตร ยาว ๓๑ เมตร หรือคิดเป็นพื้นที่ก่อสร้างอาคารฯ ไม่น้อยกว่า ๗๗๕ ตร.ม.
ประกอบด้วย

๑. งานโครงสร้าง คสล.
๒. งานโครงสร้างเหล็กรูปพรรณ
๓. งานสถาปัตยกรรม
๔. งานไฟฟ้า
๕. งานสุขาภิบาล
๖. งานระบบปรับอากาศ
๗. งานระบบป้องกันอัคคีภัย
๘. ค่าใช้จ่ายพิเศษ

ประเภทงานชุดเครื่องออกกำลังกายครุภัณฑ์กีฬา ประกอบด้วย

๑. หมวดเครื่องฝึกสมรรถภาพของหัวใจ
๒. หมวดเครื่องฝึกความแข็งแรงของกล้ามเนื้อ
๓. หมวดเครื่องฝึกความแข็งแรงของกล้ามเนื้อแบบ FREE WEIGHT
๔. หมวดเครื่องออกกำลังกายสำหรับผู้สูงอายุ

ผู้ยื่นข้อเสนอจะต้องมีคุณสมบัติ ดังต่อไปนี้

๑. มีความสามารถตามกฎหมาย
๒. ไม่เป็นบุคคลล้มละลาย
๓. ไม่อยู่ระหว่างเลิกกิจการ
๔. ไม่เป็นบุคคลซึ่งอยู่ระหว่างถูกระงับการยื่นข้อเสนอหรือทำสัญญากับหน่วยงานของรัฐไว้

ชั่วคราว เนื่องจากเป็นผู้ที่ไม่ผ่านเกณฑ์การประเมินผลการปฏิบัติงานของผู้ประกอบการตามระเบียบ ที่
รัฐมนตรีว่าการกระทรวงการคลังกำหนดตามที่ประกาศเผยแพร่ในระบบเครือข่ายสารสนเทศของกรมบัญชี
กลาง

๕. ไม่เป็นบุคคลซึ่งถูกระบุชื่อไว้ในบัญชีรายชื่อผู้ทำงานและได้แจ้งเวียนชื่อให้เป็นผู้ทำงาน
ของหน่วยงานของรัฐในระบบเครือข่ายสารสนเทศของกรมบัญชีกลาง ซึ่งรวมถึงนิติบุคคลที่ผู้ทำงานเป็นหุ้นส่วน
ผู้จัดการ กรรมการผู้จัดการ ผู้บริหาร ผู้มีอำนาจในการดำเนินงานในกิจการของนิติบุคคลนั้นด้วย

๖. มีคุณสมบัติและไม่มีลักษณะต้องห้ามตามที่คณะกรรมการนโยบายการจัดซื้อจัดจ้างและ
การบริหารพัสดุภาครัฐกำหนดในราชกิจจานุเบกษา

๗. เป็นนิติบุคคลผู้มีอาชีพขายพัสดุที่ประกวดราคาอิเล็กทรอนิกส์ดังกล่าว

๘. ไม่เป็นผู้มีผลประโยชน์ร่วมกันกับผู้ยื่นข้อเสนอรายอื่นที่เข้ายื่นข้อเสนอให้แก่องค์การบริหารส่วนจังหวัดสระบุรี ณ วันประกาศประกวดราคาอิเล็กทรอนิกส์ หรือไม่เป็นผู้กระทำการอันเป็นการขัดขวางการแข่งขันราคาอย่างเป็นธรรม ในการประกวดราคาอิเล็กทรอนิกส์ครั้งนี้

๙. ไม่เป็นผู้ได้รับเอกสิทธิ์หรือความคุ้มกัน ซึ่งอาจปฏิเสธไม่ยอมขึ้นศาลไทย เว้นแต่รัฐบาลของผู้ยื่นข้อเสนอได้มีคำสั่งสละเอกสิทธิ์และความคุ้มกันเช่นนั้น

๑๐. ผู้ยื่นข้อเสนอยื่นข้อเสนอในรูปแบบของ "กิจการร่วมค้า" ต้องมีคุณสมบัติดังนี้

กรณีที่ข้อตกลงระหว่างผู้เข้าร่วมค้ากำหนดให้ผู้เข้าร่วมค้ารายใดรายหนึ่งเป็นผู้เข้าร่วมค้าหลัก ข้อตกลงระหว่างผู้เข้าร่วมค้าจะต้องมีการกำหนดสัดส่วนหน้าที่และความรับผิดชอบในปริมาณงาน สิ่งของหรือมูลค่าตามสัญญาของผู้เข้าร่วมค้าหลักมากกว่าผู้เข้าร่วมค้ารายอื่นทุกราย

กรณีที่ข้อตกลงระหว่างผู้เข้าร่วมค้ากำหนดให้ผู้เข้าร่วมค้ารายใดรายหนึ่งเป็นผู้เข้าร่วมค้าหลัก กิจการร่วมค่านั้นต้องใช้ผลงานของผู้เข้าร่วมค้าหลักรายเดียวเป็นผลงานของกิจการร่วมค้าที่ยื่นข้อเสนอ

สำหรับข้อตกลงระหว่างผู้เข้าร่วมค้าที่ไม่ได้กำหนดให้ผู้เข้าร่วมค้ารายใดเป็นผู้เข้าร่วมค้าหลัก ผู้เข้าร่วมค้าทุกรายจะต้องมีคุณสมบัติครบถ้วนตามเงื่อนไขที่กำหนดไว้ในเอกสารเชิญชวน

กรณีที่ข้อตกลงระหว่างผู้เข้าร่วมค้ากำหนดให้มีการมอบหมายผู้เข้าร่วมค้ารายใดรายหนึ่งเป็นผู้ยื่นข้อเสนอ ในนามกิจการร่วมค้า การยื่นข้อเสนอดังกล่าวต้องมีหนังสือมอบอำนาจ

สำหรับข้อตกลงระหว่างผู้เข้าร่วมค้าที่ไม่ได้กำหนดให้ผู้เข้าร่วมค้ารายใดเป็นผู้ยื่นข้อเสนอผู้เข้าร่วมค้าทุกรายจะต้องลงลายมือชื่อในหนังสือมอบอำนาจให้ผู้เข้าร่วมค้ารายใดรายหนึ่งเป็นผู้ยื่นข้อเสนอในนามกิจการร่วมค้า

๑๑. ผู้ยื่นข้อเสนอต้องลงทะเบียนที่มีข้อมูลถูกต้องครบถ้วนในระบบจัดซื้อจัดจ้างภาครัฐด้วยอิเล็กทรอนิกส์ (Electronic Government Procurement : e-GP) ของกรมบัญชีกลาง

๑๒. ผู้ยื่นข้อเสนอต้องมีมูลค่าสุทธิของกิจการ ดังนี้

(๑) กรณีผู้ยื่นข้อเสนอเป็นนิติบุคคลที่จัดตั้งขึ้นตามกฎหมายไทยซึ่งได้จดทะเบียนเกินกว่า ๑ ปี ต้องมีมูลค่าสุทธิของกิจการ จากผลต่างระหว่างสินทรัพย์สุทธิหักด้วยหนี้สินสุทธิ ที่ปรากฏในงบแสดงฐานะการเงินที่มีการตรวจรับรองแล้ว ซึ่งจะต้องแสดงค่าเป็นบวก ๑ ปีสุดท้ายก่อนวันยื่นข้อเสนอ

(๒) กรณีผู้ยื่นข้อเสนอเป็นนิติบุคคลที่จัดตั้งขึ้นตามกฎหมายไทย ซึ่งยังไม่มีงบแสดงฐานะการเงินกับกรมพัฒนาธุรกิจการค้า ให้พิจารณาการกำหนดมูลค่าของทุนจดทะเบียน โดยผู้ยื่นข้อเสนอจะต้องมีทุนจดทะเบียนที่เรียกชำระมูลค่าหุ้นแล้ว ณ วันที่ยื่นข้อเสนอ ไม่ต่ำกว่า ๒๐ ล้านบาท

(๓) สำหรับการจัดซื้อจัดจ้างครั้งหนึ่งที่มีวงเงินเกิน ๕๐๐,๐๐๐ บาทขึ้นไป กรณีผู้ยื่นข้อเสนอเป็นบุคคลธรรมดา โดยพิจารณาจากหนังสือรับรองบัญชีเงินฝากไม่เกิน ๙๐ วัน ก่อนวันยื่นข้อเสนอ โดยต้องมีเงินฝากคงเหลือในบัญชีธนาคารเป็นมูลค่า ๑ ใน ๔ ของมูลค่างบประมาณของโครงการหรือรายการที่ยื่นข้อเสนอ ในแต่ละครั้ง และหากเป็นผู้ชนะการจัดซื้อจัดจ้างหรือเป็นผู้ได้รับการคัดเลือกจะต้องแสดงหนังสือรับรองบัญชีเงินฝากที่มีมูลค่าดังกล่าวอีกครั้งหนึ่งในวันลงนามในสัญญา

(๔) กรณีที่ผู้ยื่นข้อเสนอไม่มีมูลค่าสุทธิของกิจการหรือทุนจดทะเบียน หรือมีแต่ไม่เพียงพอที่จะเข้ายื่นข้อเสนอ ผู้ยื่นข้อเสนอสามารถขอวงเงินสินเชื่อ โดยต้องมีวงเงินสินเชื่อ ๑ ใน ๔ ของมูลค่างบประมาณที่ยื่นข้อเสนอในครั้งนั้น (สินเชื่อที่ธนาคารภายในประเทศ หรือบริษัทเงินทุนหรือบริษัทเงินทุนหลักทรัพย์ที่ได้รับอนุญาตให้ประกอบกิจการเงินทุนเพื่อการพาณิชย์ และประกอบธุรกิจค้าประกันตามประกาศของธนาคารแห่งประเทศไทย ตามรายชื่อบริษัทเงินทุนที่ธนาคารแห่งประเทศไทยแจ้งเวียนให้ทราบ โดยพิจารณาจากยอดเงินรวมของวงเงินสินเชื่อที่สำนักงานใหญ่รับรอง หรือที่สำนักงานสาขารับรอง (กรณีได้รับมอบอำนาจจากสำนักงานใหญ่) ซึ่งออกให้แก่ผู้ยื่นข้อเสนอ นับถึงวันยื่นข้อเสนอไม่เกิน ๙๐ วัน)

(๕) กรณีตาม (๑) - (๔) ยกเว้นสำหรับกรณีดังต่อไปนี้

(๕.๑) กรณีที่ผู้ยื่นข้อเสนอเป็นหน่วยงานของรัฐ

(๕.๒) นิติบุคคลที่จัดตั้งขึ้นตามกฎหมายไทยที่อยู่ระหว่างการฟื้นฟูกิจการตาม

พระราชบัญญัติล้มละลาย (ฉบับที่ ๑๐) พ.ศ. ๒๕๖๑

๑๓. ผู้ยื่นเสนอราคาต้องนำตัวอย่างครุภัณฑ์มาแสดงให้เห็นคณะกรรมการพิจารณาผลการประกวดราคาอิเล็กทรอนิกส์ โดยนำครุภัณฑ์มาแสดง ณ องค์การบริหารส่วนจังหวัดสระบุรี ภายใน ๓ วันทำการนับถัดจากวันเสนอราคา เพื่อประโยชน์ต่อหน่วยงานในการตรวจทดลองโดยนำตัวอย่างครุภัณฑ์ที่เสนอมารายการมาให้คณะกรรมการพิจารณาในรายการโดยรายละเอียดให้เป็นไปตามคุณลักษณะของประกาศ ดังมีรายการดังนี้

๑. หมวดเครื่องฝึกสมรรถภาพของหัวใจ ในรายการที่ ๑ , ๒ , ๖ นำตัวอย่างครุภัณฑ์มาแสดงรายการละ ๑ เครื่อง รวม ๓ เครื่อง

๒. หมวดเครื่องฝึกความแข็งแรงของกล้ามเนื้อ ในรายการที่ ๑๑, ๑๔ นำตัวอย่างครุภัณฑ์มาแสดงรายการละ ๑ เครื่อง รวม ๒ เครื่อง

๓. หมวดเครื่องฝึกความแข็งแรงของกล้ามเนื้อแบบ FREE WEIGHT ในรายการที่ ๑๙ และ ๒๐ นำตัวอย่างครุภัณฑ์มาแสดง จำนวน ๑ รายการ รวม ๒ เครื่อง

๔. หมวดเครื่องออกกำลังกายสำหรับผู้สูงอายุ ในรายการที่ ๒๕, ๒๗, ๒๘, ๒๙ นำตัวอย่างมาแสดงรายการละ ๑ รายการ รวม ๔ เครื่อง

ผู้ยื่นข้อเสนอต้องยื่นข้อเสนอและเสนอราคาทางระบบจัดซื้อจัดจ้างภาครัฐด้วยอิเล็กทรอนิกส์
ในวันที่ ระหว่างเวลา น. ถึง น.

ผู้สนใจสามารถขอรับเอกสารประกวดราคาอิเล็กทรอนิกส์ โดยดาวน์โหลดเอกสารทางระบบ
จัดซื้อจัดจ้างภาครัฐด้วยอิเล็กทรอนิกส์ หัวข้อ ค้นหาประกาศจัดซื้อจัดจ้างได้ตั้งแต่วันที่ประกาศจนถึงวันเสนอ
ราคา

ผู้ยื่นข้อเสนอสามารถจัดเตรียมเอกสารข้อเสนอได้ตั้งแต่วันที่ประกาศจนถึงวันเสนอราคา

ผู้สนใจสามารถดูรายละเอียดได้ที่เว็บไซต์ www.saraburipao.go.th หรือ www.gprocurement.go.th หรือสอบถามทางโทรศัพท์หมายเลข ๐๓๖ ๖๗๙ ๗๗๘ ในวันและเวลาราชการ

ประกาศ ณ วันที่ พฤศจิกายน พ.ศ. ๒๕๖๗



(นายธนกฤต อัคระสัมปยุต)

รองนายกองค์การบริหารส่วนจังหวัด ปฏิบัติราชการแทน

นายกองค์การบริหารส่วนจังหวัดสระบุรี



เอกสารประกวดราคาซื้อด้วยวิธีประกวดราคาอิเล็กทรอนิกส์ (e-bidding)

เลขที่

ประกวดราคาซื้อติดตั้งครุภัณฑ์กีฬาพร้อมก่อสร้างอาคารศูนย์เสริมสร้างสุขภาพประชาชนและผู้สูงอายุ

จำนวน ๓ แห่ง ด้วยวิธีประกวดราคาอิเล็กทรอนิกส์ (e-bidding)

ตามประกาศ องค์การบริหารส่วนจังหวัดสระบุรี

ลงวันที่

พฤศจิกายน ๒๕๖๗

องค์การบริหารส่วนจังหวัดสระบุรี ซึ่งต่อไปนี้เรียกว่า "องค์การบริหารส่วนจังหวัดสระบุรี" มีความประสงค์จะประกวดราคาซื้อด้วยวิธีประกวดราคาอิเล็กทรอนิกส์ ติดตั้งครุภัณฑ์กีฬาพร้อมก่อสร้างอาคารศูนย์เสริมสร้างสุขภาพประชาชนและผู้สูงอายุ จำนวน ๓ แห่ง ตามรายการ ดังนี้

๑) ติดตั้งครุภัณฑ์กีฬาพร้อมก่อสร้างอาคารศูนย์เสริมสร้างสุขภาพประชาชนและผู้สูงอายุบริเวณเทศบาลเมืองทับกวาง อ.แก่งคอย จ.สระบุรี

-ติดตั้งครุภัณฑ์กีฬาพร้อมก่อสร้างศูนย์เสริมสร้างสุขภาพประชาชนและผู้สูงอายุดังนี้
ประเภทอาคารกว้าง ๒๕ เมตร ยาว ๓๑ เมตร หรือคิดเป็นพื้นที่ก่อสร้างอาคารฯ ไม่น้อยกว่า ๗๗๕ ตร.ม.
ประกอบด้วย

๑. งานโครงสร้าง คสล.
๒. งานโครงสร้างเหล็กรูปพรรณ
๓. งานสถาปัตยกรรม
๔. งานไฟฟ้า
๕. งานสุขาภิบาล
๖. งานระบบปรับอากาศ
๗. งานระบบป้องกันอัคคีภัย
๘. ค่าใช้จ่ายพิเศษ

ประเภทงานชุดเครื่องออกกำลังกายครุภัณฑ์กีฬา ประกอบด้วย

๑. หมวดเครื่องฝึกสมรรถภาพของหัวใจ
๒. หมวดเครื่องฝึกความแข็งแรงของกล้ามเนื้อ
๓. หมวดเครื่องฝึกความแข็งแรงของกล้ามเนื้อแบบ FREE WEIGHT
๔. หมวดเครื่องออกกำลังกายสำหรับผู้สูงอายุ

๒) ติดตั้งครุภัณฑ์กีฬาพร้อมก่อสร้างอาคารศูนย์เสริมสร้างสุขภาพประชาชน
และผู้สูงวัยเทศบาลตำบลคชสิทธิ์ อ.หนองแค จ.สระบุรี

-ติดตั้งครุภัณฑ์กีฬาพร้อมก่อสร้างศูนย์เสริมสร้างสุขภาพประชาชนและผู้สูงวัยดังนี้
ประเภทอาคารกว้าง ๒๒ เมตร ยาว ๔๐ เมตร หรือคิดเป็นพื้นที่ก่อสร้างอาคารฯ ไม่น้อยกว่า ๘๘๐ ตร.ม.
ประกอบด้วย

๑. งานโครงสร้าง คสล.
๒. งานโครงสร้างเหล็กรูปพรรณ
๓. งานสถาปัตยกรรม
๔. งานไฟฟ้า
๕. งานสุขาภิบาล
๖. งานระบบปรับอากาศ
๗. งานระบบป้องกันอัคคีภัย
๘. ค่าใช้จ่ายพิเศษ

ประเภทงานชุดเครื่องออกกำลังกายครุภัณฑ์กีฬา ประกอบด้วย

๑. หมวดเครื่องฝึกสมรรถภาพของหัวใจ
๒. หมวดเครื่องฝึกความแข็งแรงของกล้ามเนื้อ
๓. หมวดเครื่องฝึกความแข็งแรงของกล้ามเนื้อแบบ FREE WEIGHT
๔. หมวดเครื่องออกกำลังกายสำหรับผู้สูงวัย

๓) ติดตั้งครุภัณฑ์กีฬาพร้อมก่อสร้างอาคารศูนย์เสริมสร้างสุขภาพประชาชน
และผู้สูงวัยบริเวณที่ดินเทศบาลตำบลไผ่ต่า อ.หนองแค จ.สระบุรี

-ติดตั้งครุภัณฑ์กีฬาพร้อมก่อสร้างศูนย์เสริมสร้างสุขภาพประชาชนและผู้สูงวัยดังนี้
ประเภทอาคารกว้าง ๒๕ เมตร ยาว ๓๑ เมตร หรือคิดเป็นพื้นที่ก่อสร้างอาคารฯ ไม่น้อยกว่า ๗๗๕ ตร.ม.
ประกอบด้วย

๑. งานโครงสร้าง คสล.
๒. งานโครงสร้างเหล็กรูปพรรณ
๓. งานสถาปัตยกรรม
๔. งานไฟฟ้า
๕. งานสุขาภิบาล
๖. งานระบบปรับอากาศ
๗. งานระบบป้องกันอัคคีภัย
๘. ค่าใช้จ่ายพิเศษ

ประเภทงานชุดเครื่องออกกำลังกายครุภัณฑ์กีฬา ประกอบด้วย

๑. หมวดเครื่องฝึกสมรรถภาพของหัวใจ
๒. หมวดเครื่องฝึกความแข็งแรงของกล้ามเนื้อ
๓. หมวดเครื่องฝึกความแข็งแรงของกล้ามเนื้อแบบ FREE WEIGHT
๔. หมวดเครื่องออกกำลังกายสำหรับผู้สูงอายุ

พัสดุที่จะซื้อนี้ต้องเป็นของแท้ ของใหม่ ไม่เคยใช้งานมาก่อน ไม่เป็นของเก่าเก็บ อยู่ในสภาพที่จะใช้งานได้ทันที และมีคุณลักษณะเฉพาะตรงตามที่กำหนดไว้ในเอกสารประกวดราคาซื้อด้วยวิธีประกวดราคาอิเล็กทรอนิกส์ฉบับนี้ โดยมีข้อแนะนำและข้อกำหนด ดังต่อไปนี้

๑. เอกสารแนบท้ายเอกสารประกวดราคาอิเล็กทรอนิกส์

๑.๑ ร่างรายละเอียดขอบเขตของงานทั้งโครงการ (Terms of Reference : TOR)

๑.๒ แบบใบเสนอราคาที่กำหนดไว้ในระบบการจัดซื้อจัดจ้างภาครัฐด้วย

อิเล็กทรอนิกส์

๑.๓ แบบสัญญาซื้อขาย

๑.๔ แบบหนังสือค้ำประกัน

(๑) หลักประกันการเสนอราคา

(๒) หลักประกันสัญญา

๑.๕ บทนิยาม

(๑) ผู้มีผลประโยชน์ร่วมกัน

(๒) การขัดขวางการแข่งขันอย่างเป็นธรรม

๑.๖ แบบบัญชีเอกสารที่กำหนดไว้ในระบบจัดซื้อจัดจ้างภาครัฐด้วยอิเล็กทรอนิกส์

(๑) บัญชีเอกสารส่วนที่ ๑

(๒) บัญชีเอกสารส่วนที่ ๒

๑.๗ แผนการทำงาน

๒. คุณสมบัติของผู้ยื่นข้อเสนอ

๒.๑ มีความสามารถตามกฎหมาย

๒.๒ ไม่เป็นบุคคลล้มละลาย

๒.๓ ไม่อยู่ระหว่างเลิกกิจการ

๒.๔ ไม่เป็นบุคคลซึ่งอยู่ระหว่างถูกระงับการยื่นข้อเสนอหรือทำสัญญากับหน่วยงาน

ของรัฐไว้ชั่วคราว เนื่องจากเป็นผู้ที่ไม่ผ่านเกณฑ์การประเมินผลการปฏิบัติงานของผู้ประกอบการตามระเบียบที่รัฐมนตรีว่าการกระทรวงการคลังกำหนดตามที่ประกาศเผยแพร่ในระบบเครือข่ายสารสนเทศของกรมบัญชีกลาง

๒.๕ ไม่เป็นบุคคลซึ่งถูกระบุชื่อไว้ในบัญชีรายชื่อผู้ทำงานและได้แจ้งเวียนชื่อให้เป็นผู้ทำงานของหน่วยงานของรัฐในระบบเครือข่ายสารสนเทศของกรมบัญชีกลาง ซึ่งรวมถึงนิติบุคคลที่ผู้ทำงานเป็นหุ้นส่วนผู้จัดการ กรรมการผู้จัดการ ผู้บริหาร ผู้มีอำนาจในการดำเนินงานในกิจการของนิติบุคคลนั้นด้วย

๒.๖ มีคุณสมบัติและไม่มีลักษณะต้องห้ามตามที่คณะกรรมการนโยบายการจัดซื้อจัดจ้าง และการบริหารพัสดุภาครัฐกำหนดในราชกิจจานุเบกษา

๒.๗ เป็นนิติบุคคลผู้มีอาชีพขายพัสดุที่ประกวดราคาอิเล็กทรอนิกส์ดังกล่าว

๒.๘ ไม่เป็นผู้มีผลประโยชน์ร่วมกันกับผู้ยื่นข้อเสนอรายอื่นที่เข้ายื่นข้อเสนอให้แก่องค์การบริหารส่วนจังหวัดสระบุรี ณ วันประกาศประกวดราคาอิเล็กทรอนิกส์ หรือไม่เป็นผู้กระทำการอันเป็นการขัดขวาง การแข่งขันอย่างเป็นธรรมในการประกวดราคาอิเล็กทรอนิกส์ครั้งนี้

๒.๙ ไม่เป็นผู้ได้รับเอกสิทธิ์หรือความคุ้มกัน ซึ่งอาจปฏิเสธไม่ยอมขึ้นศาลไทย เว้นแต่รัฐบาล ของผู้ยื่นข้อเสนอได้มีคำสั่งให้สละเอกสิทธิ์และความคุ้มกันเช่นนั้น

๒.๑๐ ผู้ยื่นข้อเสนอที่ยื่นข้อเสนอในรูปแบบของ "กิจการร่วมค้า" ต้องมีคุณสมบัติดังนี้
กรณีที่ข้อตกลงระหว่างผู้เข้าร่วมค้ากำหนดให้ผู้เข้าร่วมค้ารายใดรายหนึ่งเป็นผู้เข้าร่วมค้าหลัก ข้อตกลงระหว่างผู้เข้าร่วมค้าจะต้องมีการกำหนดสัดส่วนหน้าที่และความรับผิดชอบในปริมาณงาน สิ่งของหรือมูลค่าตามสัญญาของผู้เข้าร่วมค้าหลักมากกว่าผู้เข้าร่วมค้ารายอื่นทุกราย

กรณีที่ข้อตกลงระหว่างผู้เข้าร่วมค้ากำหนดให้ผู้เข้าร่วมค้ารายใดรายหนึ่งเป็นผู้เข้าร่วมค้าหลัก กิจการร่วมค้านั้นต้องใช้ผลงานของผู้เข้าร่วมค้าหลักรายเดียวเป็นผลงานของกิจการร่วมค้าที่ยื่นข้อเสนอ

สำหรับข้อตกลงระหว่างผู้เข้าร่วมค้าที่ไม่ได้กำหนดให้ผู้เข้าร่วมค้ารายใดเป็นผู้เข้าร่วมค้าหลัก ผู้เข้าร่วมค้าทุกรายจะต้องมีคุณสมบัติครบถ้วนตามเงื่อนไขที่กำหนดไว้ในเอกสารเชิญชวน

กรณีที่ข้อตกลงระหว่างผู้เข้าร่วมค้ากำหนดให้มีการมอบหมายผู้เข้าร่วมค้ารายใดรายหนึ่งเป็นผู้ยื่นข้อเสนอ ในนามกิจการร่วมค้า การยื่นข้อเสนอดังกล่าวไม่ต้องมีหนังสือมอบอำนาจ

สำหรับข้อตกลงระหว่างผู้เข้าร่วมค้าที่ไม่ได้กำหนดให้ผู้เข้าร่วมค้ารายใดเป็นผู้ยื่นข้อเสนอ ผู้เข้าร่วมค้าทุกรายจะต้องลงลายมือชื่อในหนังสือมอบอำนาจให้ผู้เข้าร่วมค้ารายใดรายหนึ่งเป็นผู้ยื่นข้อเสนอในนามกิจการร่วมค้า

๒.๑๑ ผู้ยื่นข้อเสนอต้องลงทะเบียนที่มีข้อมูลถูกต้องครบถ้วนในระบบจัดซื้อจัดจ้างภาครัฐด้วยอิเล็กทรอนิกส์ (Electronic Government Procurement : e-GP) ของกรมบัญชีกลาง

๒.๑๒ ผู้ยื่นข้อเสนอต้องมีมูลค่าสุทธิของกิจการ ดังนี้

(๑) กรณีผู้ยื่นข้อเสนอเป็นนิติบุคคลที่จัดตั้งขึ้นตามกฎหมายไทยซึ่งได้จดทะเบียนเกินกว่า ๑ ปี ต้องมีมูลค่าสุทธิของกิจการ จากผลต่างระหว่างสินทรัพย์สุทธิหักด้วยหนี้สินสุทธิที่ปรากฏในงบแสดงฐานะการเงินที่มีการตรวจรับรองแล้ว ซึ่งจะต้องแสดงค่าเป็นบวก ๑ ปีสุดท้ายก่อนวันยื่นข้อเสนอ

(๒) กรณีผู้ยื่นข้อเสนอเป็นนิติบุคคลที่จัดตั้งขึ้นตามกฎหมายไทยซึ่งยังไม่มีกร
รายงานงบแสดงฐานะการเงินกับกรมพัฒนาธุรกิจการค้า ให้พิจารณาการกำหนดมูลค่าของทุนจดทะเบียน โดย
ผู้ยื่นข้อเสนอจะต้องมีทุนจดทะเบียนที่เรียกชำระมูลค่าหุ้นแล้ว ณ วันที่ยื่นข้อเสนอ ไม่ต่ำกว่า ๒๐ ล้านบาท

(๓) สำหรับการจัดซื้อจัดจ้างครั้งหนึ่งที่มีวงเงินเกิน ๕๐๐,๐๐๐ บาทขึ้นไป กรณีผู้
ยื่นข้อเสนอเป็นบุคคลธรรมดา โดยพิจารณาจากหนังสือรับรองบัญชีเงินฝากไม่เกิน ๙๐ วัน ก่อนวันยื่นขอ
เสนอ โดยต้องมีเงินฝากคงเหลือในบัญชีธนาคารเป็นมูลค่า ๑ ใน ๔ ของมูลค่างบประมาณของโครงการหรือ
รายการที่ยื่นข้อเสนอในแต่ละครั้ง และหากเป็นผู้ชนะการจัดซื้อจัดจ้างหรือเป็นผู้ได้รับการคัดเลือกจะต้อง
แสดงหนังสือรับรองบัญชีเงินฝากที่มีมูลค่าดังกล่าวอีกครั้งหนึ่งในวันลงนามในสัญญา

(๔) กรณีที่ผู้ยื่นข้อเสนอไม่มีมูลค่าสุทธิของกิจการหรือทุนจดทะเบียนหรือมีแต่ไม่
เพียงพอที่จะเข้ายื่นข้อเสนอ ผู้ยื่นข้อเสนอสามารถขอวงเงินสินเชื่อ โดยต้องมีวงเงินสินเชื่อ ๑ ใน ๔ ของมูลค่า
งบประมาณของโครงการหรือรายการที่ยื่นข้อเสนอในแต่ละครั้ง (สินเชื่อที่ธนาคารภายในประเทศ หรือบริษัท
เงินทุนหรือบริษัทเงินทุนหลักทรัพย์ที่ได้รับอนุญาตให้ประกอบกิจการเงินทุนเพื่อการพาณิชย์และประกอบ
ธุรกิจค้าประกันตามประกาศของธนาคารแห่งประเทศไทย ตามรายชื่อบริษัทเงินทุนที่ธนาคารแห่งประเทศไทย
แจ้งเวียนให้ทราบโดยพิจารณาจากยอดเงินรวมของวงเงินสินเชื่อที่สำนักงานใหญ่รับรอง หรือที่สำนักงานสาขา
รับรอง (กรณีได้รับมอบอำนาจจากสำนักงานใหญ่) ซึ่งออกให้แก่ผู้ยื่นข้อเสนอ นับถึงวันยื่นข้อเสนอไม่เกิน ๙๐
วัน)

(๕) กรณีตาม (๑) - (๔) ยกเว้นสำหรับกรณีดังต่อไปนี้

(๕.๑) กรณีที่ผู้ยื่นข้อเสนอเป็นหน่วยงานของรัฐ

(๕.๒) นิติบุคคลที่จัดตั้งขึ้นตามกฎหมายไทยที่อยู่ระหว่างการฟื้นฟูกิจการ
ตามพระราชบัญญัติล้มละลาย (ฉบับที่ ๑๐) พ.ศ. ๒๕๖๑

๒.๑๓ ผู้ยื่นเสนอราคาต้องนำตัวอย่างครุภัณฑ์มาแสดงให้คณะกรรมการพิจารณาผลการ
ประกวดราคาอิเล็กทรอนิกส์ โดยนำครุภัณฑ์มาแสดง ณ องค์การบริหารส่วนจังหวัดสระบุรี ภายใน ๓ วันทำ
การนับถัดจากวันเสนอราคา เพื่อประโยชน์ต่อหน่วยงานในการตรวจทดลองโดยนำตัวอย่างครุภัณฑ์ที่เสนอมา
แสดงให้คณะกรรมการพิจารณาในรายการโดยรายละเอียดให้เป็นไปตามคุณลักษณะของประกาศ ดังมีรายการ
ดังนี้

๑. หมวดเครื่องฝึกสมรรถภาพของหัวใจ ในรายการที่ ๑ , ๒ , ๖ นำตัวอย่าง
ครุภัณฑ์มาแสดงรายการละ ๑ เครื่อง รวม ๓ เครื่อง

๒. หมวดเครื่องฝึกความแข็งแรงของกล้ามเนื้อ ในรายการที่ ๑๑, ๑๔ นำ
ตัวอย่างครุภัณฑ์มาแสดงรายการละ ๑ เครื่อง รวม ๒ เครื่อง

๓. หมวดเครื่องฝึกความแข็งแรงของกล้ามเนื้อแบบ FREE WEIGHT ในรายการ
ที่ ๑๙ และ ๒๐ นำตัวอย่างครุภัณฑ์มาแสดง จำนวน ๑ รายการ รวม ๒ เครื่อง

๔. หมวดเครื่องออกกำลังกายสำหรับผู้สูงอายุ ในรายการที่ ๒๕, ๒๗, ๒๘, ๒๙ นำตัวอย่างมาแสดงรายการละ ๑ รายการ รวม ๔ เครื่อง

๓. หลักฐานการยื่นข้อเสนอ

ผู้ยื่นข้อเสนอจะต้องเสนอเอกสารหลักฐานยื่นมาพร้อมกับการเสนอราคาทางระบบจัดซื้อจัดจ้างภาครัฐด้วยอิเล็กทรอนิกส์ โดยแยกเป็น ๒ ส่วน คือ

๓.๑ ส่วนที่ ๑ อย่างน้อยต้องมีเอกสารดังต่อไปนี้

- (๑) ในกรณีผู้ยื่นข้อเสนอเป็นนิติบุคคล
 - (ก) ห้างหุ้นส่วนสามัญหรือห้างหุ้นส่วนจำกัด ให้ยื่นสำเนาหนังสือรับรองการจดทะเบียนนิติบุคคล บัญชีรายชื่อหุ้นส่วนผู้จัดการ ผู้มีอำนาจควบคุม (ถ้ามี)
 - (ข) บริษัทจำกัดหรือบริษัทมหาชนจำกัด ให้ยื่นสำเนาหนังสือรับรองการจดทะเบียนนิติบุคคล หนังสือบริคณห์สนธิ บัญชีรายชื่อกรรมการผู้จัดการ ผู้มีอำนาจควบคุม (ถ้ามี) และบัญชีผู้ถือหุ้นรายใหญ่ (ถ้ามี)
- (๒) ในกรณีผู้ยื่นข้อเสนอเป็นบุคคลธรรมดาหรือคณะบุคคลที่มีใช้นิติบุคคล ให้ยื่นสำเนาบัตรประจำตัวประชาชนของผู้ยื่น ข้อเสนอข้อตกลงที่แสดงถึงการเข้าเป็นหุ้นส่วน (ถ้ามี) สำเนาบัตรประจำตัวประชาชนของผู้เป็นหุ้นส่วน หรือสำเนาหนังสือเดินทางของผู้เป็นหุ้นส่วนที่มีได้ถือสัญชาติไทย
- (๓) ในกรณีผู้ยื่นข้อเสนอเป็นผู้ยื่นข้อเสนอร่วมกันในฐานะเป็นผู้ร่วมค้า ให้ยื่นสำเนาสัญญาของการเข้าร่วมค้า และเอกสารตามที่ระบุไว้ใน (๑) หรือ (๒) ของผู้ร่วมค้า แล้วแต่กรณี
- (๔) ผู้ยื่นข้อเสนอต้องแสดงหลักฐานเกี่ยวกับมูลค่าสุทธิของกิจการ ดังนี้
 - (๔.๑) ในกรณีผู้ยื่นข้อเสนอเป็นนิติบุคคล ให้ยื่นงบแสดงฐานะการเงินที่มีการรับรองแล้วของ ๑ ปีสุดท้ายก่อนวันยื่นข้อเสนอ โดยให้ยื่นขณะเข้าเสนอราคา
 - (๔.๒) ในกรณีผู้ยื่นข้อเสนอเป็นบุคคลธรรมดา ให้ยื่นหนังสือรับรองบัญชีเงินฝาก ไม่เกิน ๙๐ วัน ก่อนวันยื่นข้อเสนอ โดยให้ยื่นขณะเข้าเสนอราคา และจะต้องแสดงหนังสือรับรองบัญชีเงินฝากที่มีมูลค่าดังกล่าวอีกครั้งหนึ่งในวันลงนามในสัญญา
 - (๔.๓) กรณีที่ผู้ยื่นข้อเสนอไม่มีมูลค่าสุทธิของกิจการและทุนจดทะเบียน หรือมีแต่ไม่เพียงพอที่จะเข้ายื่นข้อเสนอ ให้ยื่นสำเนาหนังสือรับรองวงเงินสินเชื่อ (สินเชื่อที่ธนาคารภายในประเทศหรือบริษัทเงินทุนหรือบริษัทเงินทุนหลักทรัพย์ที่ได้รับอนุญาตให้ประกอบกิจการเงินทุนเพื่อการพาณิชย์และประกอบธุรกิจค้าประกัน ตามประกาศของธนาคารแห่งประเทศไทย ตามรายชื่อบริษัทเงินทุนที่ธนาคารแห่งประเทศไทยแจ้งเวียนให้ทราบ โดยพิจารณาจากยอดเงินรวมของวงเงินสินเชื่อที่สำนักงานใหญ่รับรองหรือที่สำนักงานสาขารับรอง (กรณีได้รับมอบอำนาจจากสำนักงานใหญ่) ซึ่งออกให้แก่ผู้ยื่นข้อเสนอ นับถึงวันยื่นข้อเสนอไม่เกิน ๙๐ วัน)

สำเนาถูกต้อง

(๕) สำเนาใบสำคัญแสดงการจดทะเบียนทางหุ้นส่วนบริษัท พร้อมรับรอง

(๖) สำเนาใบทะเบียนภาษีมูลค่าเพิ่ม พร้อมรับรองสำเนาถูกต้อง

(๗) บัญชีเอกสารส่วนที่ ๑ ทั้งหมดที่ได้ยื่นพร้อมกับการเสนอราคาทางระบบจัดซื้อจัดจ้างภาครัฐด้วยอิเล็กทรอนิกส์ ตามแบบในข้อ ๑.๖ (๑) โดยไม่ต้องแนบในรูปแบบ PDF File (Portable Document Format)

ทั้งนี้ เมื่อผู้ยื่นข้อเสนอดำเนินการแนบไฟล์เอกสารตามบัญชีเอกสารส่วนที่ ๑ ครบถ้วน ถูกต้องแล้ว ระบบจัดซื้อจัดจ้างภาครัฐด้วยอิเล็กทรอนิกส์จะสร้างบัญชีเอกสารส่วนที่ ๑ ตามแบบในข้อ ๑.๖ (๑) ให้โดยผู้ยื่นข้อเสนอไม่ต้องแนบบัญชีเอกสารส่วนที่ ๑ ดังกล่าวในรูปแบบ PDF File (Portable Document Format)

๓.๒ ส่วนที่ ๒ อย่างน้อยต้องมีเอกสารดังต่อไปนี้

(๑) ในกรณีที่ผู้ยื่นข้อเสนอมอบอำนาจให้บุคคลอื่นกระทำการแทนให้แนบหนังสือ มอบอำนาจซึ่งติดอากรแสตมป์ตามกฎหมาย โดยมีหลักฐานแสดงตัวตนของผู้มอบอำนาจและผู้รับมอบอำนาจ ทั้งนี้หากผู้รับมอบอำนาจเป็นบุคคลธรรมดาต้องเป็นผู้ที่บรรลุนิติภาวะตามกฎหมายแล้วเท่านั้น

(๒) แคตตาล็อกและ/หรือแบบรูปรายการละเอียดคุณลักษณะเฉพาะ ตามข้อ ๔.๔

(๓) หลักประกันการเสนอราคา ตามข้อ ๕

(๔) สำเนาหนังสือรับรองสินค้า Made In Thailand ของสภาอุตสาหกรรมแห่งประเทศไทย (ถ้ามี)

(๕) สำเนาใบขึ้นทะเบียนผู้ประกอบการวิสาหกิจขนาดกลางและขนาดย่อม (SMEs) (ถ้ามี)

(๖) บัญชีเอกสารส่วนที่ ๒ ทั้งหมดที่ได้ยื่นพร้อมกับการเสนอราคาทางระบบจัดซื้อจัดจ้างภาครัฐด้วยอิเล็กทรอนิกส์ ตามแบบในข้อ ๑.๖ (๒) โดยไม่ต้องแนบในรูปแบบ PDF File (Portable Document Format)

ทั้งนี้ เมื่อผู้ยื่นข้อเสนอดำเนินการแนบไฟล์เอกสารตามบัญชีเอกสารส่วนที่ ๒ ครบถ้วน ถูกต้องแล้ว ระบบจัดซื้อจัดจ้างภาครัฐด้วยอิเล็กทรอนิกส์จะสร้างบัญชีเอกสารส่วนที่ ๒ ตามแบบในข้อ ๑.๖ (๒) ให้โดยผู้ยื่นข้อเสนอไม่ต้องแนบบัญชีเอกสารส่วนที่ ๒ ดังกล่าวในรูปแบบ PDF File (Portable Document Format)

๔. การเสนอราคา

๔.๑ ผู้ยื่นข้อเสนอต้องยื่นข้อเสนอและเสนอราคาทางระบบจัดซื้อจัดจ้างภาครัฐด้วยอิเล็กทรอนิกส์ตามที่กำหนดไว้ในเอกสารประกวดราคาอิเล็กทรอนิกส์นี้ โดยไม่มีเงื่อนไขใดๆ ทั้งสิ้น และจะต้องกรอกข้อความ ให้ถูกต้องครบถ้วน พร้อมทั้งหลักฐานแสดงตัวตนและทำการยืนยันตัวตนของผู้ยื่นข้อเสนอโดยไม่ต้องแนบ ใบเสนอราคาในรูปแบบ PDF File (Portable Document Format)

๔.๒ ในการเสนอราคาให้เสนอราคาเป็นเงินบาท และเสนอราคาได้เพียงครั้งเดียวและราคาเดียว โดยเสนอราคารวม และหรือราคาต่อหน่วย และหรือต่อรายการ ตามเงื่อนไขที่ระบุไว้ท้ายใบเสนอราคา ให้ถูกต้อง ทั้งนี้ ราคารวมที่เสนอจะต้องตรงกันทั้งตัวเลขและตัวหนังสือ ถ้าตัวเลขและตัวหนังสือไม่ตรงกัน ให้ถือตัวหนังสือเป็นสำคัญ โดยคิดราคารวมทั้งสิ้นซึ่งรวมค่าภาษีมูลค่าเพิ่ม ภาษีอากรอื่น ค่าขนส่ง ค่าจดทะเบียน และค่าใช้จ่ายอื่นๆ ทั้งปวงไว้แล้ว จนกระทั่งส่งมอบพัสดุให้ ณ องค์การบริหารส่วนจังหวัดสระบุรี ราคาที่เสนอจะต้องเสนอกำหนดยื่นราคาไม่น้อยกว่า ๒๔๐ วัน ตั้งแต่วันเสนอราคาโดยภายในกำหนดยื่นราคา ผู้ยื่นข้อเสนอต้องรับผิดชอบราคาที่ตนได้เสนอไว้ และจะถอน การเสนอราคา มิได้

๔.๓ ผู้ยื่นข้อเสนอจะต้องเสนอกำหนดเวลาส่งมอบพัสดุไม่เกิน ๓๔๐ วัน นับถัดจากวันลงนามในสัญญา

๔.๔ ผู้ยื่นข้อเสนอจะต้องส่งแคตตาล็อก และหรือรายละเอียดคุณลักษณะเฉพาะของครุภัณฑ์กีฬาชุดเครื่องออกกำลังกายจำนวน ๓๐ รายการ และครุภัณฑ์เครื่องปรับอากาศแบบแวน ขนาด ๓๐,๐๐๐ บีทียู (ระบบ Inverter) ครุภัณฑ์เครื่องปรับอากาศแบบแวน ขนาด ๒๔,๐๐๐ บีทียู (ระบบ Inverter) ไปพร้อมการเสนอราคาทางระบบจัดซื้อจัดจ้างภาครัฐด้วยอิเล็กทรอนิกส์ เพื่อประกอบการพิจารณาหลักฐานดังกล่าวนี้ องค์การบริหารส่วนจังหวัดสระบุรีจะยึดไว้เป็นเอกสารของทางราชการ

๔.๕ ผู้ยื่นข้อเสนอจะต้องส่งตัวอย่างของพัสดุที่เสนอ จำนวน ๑๑ รายการ รายละเอียดตาม แบบรูปรายการ TOR) เพื่อใช้ในการตรวจสอบหรือประกอบการพิจารณา ในวันที่ระหว่างเวลา น. ถึง น. ณ องค์การบริหารส่วนจังหวัดสระบุรี

ทั้งนี้ องค์การบริหารส่วนจังหวัดสระบุรีจะไม่รับผิดชอบในความเสียหายใด ๆ ที่เกิดขึ้นแก่ตัวอย่างดังกล่าว ตัวอย่างที่เหลือหรือไม่ใช่แล้ว องค์การบริหารส่วนจังหวัดสระบุรีจะคืนให้แก่ผู้ยื่นข้อเสนอ

๔.๖ ก่อนเสนอราคา ผู้ยื่นข้อเสนอควรตรวจสอบร่างสัญญา ร่างรายละเอียดขอบเขตของงานทั้งโครงการ (Terms of Reference : TOR) ให้ถี่ถ้วนและเข้าใจเอกสารประกวดราคาอิเล็กทรอนิกส์ทั้งหมดเสียก่อนที่จะตกลงยื่นข้อเสนอตามเงื่อนไข ในเอกสารประกวดราคาซื้ออิเล็กทรอนิกส์

๔.๗ ผู้ยื่นข้อเสนอจะต้องยื่นข้อเสนอและเสนอราคาทางระบบการจัดซื้อจัดจ้างภาครัฐ ด้วยอิเล็กทรอนิกส์ในวันที่ ระหว่างเวลา น. ถึง น. และเวลาในการเสนอราคาให้ถือตามเวลาของระบบการจัดซื้อจัดจ้างภาครัฐด้วยอิเล็กทรอนิกส์เป็นเกณฑ์

เมื่อพ้นกำหนดเวลายื่นข้อเสนอและเสนอราคาแล้ว จะไม่รับเอกสารการยื่นข้อเสนอ และการเสนอราคาใดๆ โดยเด็ดขาด

๔.๘ ผู้ยื่นข้อเสนอต้องจัดทำเอกสารสำหรับใช้ในการยื่นเอกสารข้อเสนอในรูปแบบไฟล์เอกสารประเภท PDF File (Portable Document Format) โดยผู้ยื่นข้อเสนอต้องเป็นผู้รับผิดชอบตรวจสอบความครบถ้วน ถูกต้อง และชัดเจนของเอกสาร PDF File ก่อนที่จะยืนยันการยื่นเอกสารข้อเสนอ แล้วจึงส่งข้อมูล (Upload) เพื่อเป็นการยื่นเอกสารข้อเสนอให้แก่ องค์การบริหารส่วนจังหวัดสระบุรี ผ่านทางระบบจัดซื้อจัดจ้างภาครัฐด้วยอิเล็กทรอนิกส์

๔.๙ คณะกรรมการพิจารณาผลการประกวดราคาอิเล็กทรอนิกส์ จะดำเนินการตรวจสอบคุณสมบัติของผู้ยื่นข้อเสนอแต่ละรายว่า เป็นผู้ยื่นข้อเสนอที่มีผลประโยชน์ร่วมกันกับผู้ยื่นข้อเสนอรายอื่น ตามข้อ ๑.๕ (๑) หรือไม่ หากปรากฏว่าผู้ยื่นข้อเสนอรายใดเป็นผู้ยื่นข้อเสนอที่มีผลประโยชน์ร่วมกันกับผู้ยื่นข้อเสนอรายอื่น คณะกรรมการฯ จะตัดรายชื่อผู้ยื่นข้อเสนอที่มีผลประโยชน์ร่วมกันนั้นออกจากการเป็นผู้ยื่นข้อเสนอ

หากปรากฏต่อคณะกรรมการพิจารณาผลการประกวดราคาอิเล็กทรอนิกส์ว่า ก่อนหรือในขณะที่มีการพิจารณาข้อเสนอ มีผู้ยื่นข้อเสนอรายใดกระทำการอันเป็นการขัดขวางการแข่งขันอย่างเป็นธรรมตามข้อ ๑.๕ (๒) และคณะกรรมการฯ เชื่อว่ามีการกระทำอันเป็นการขัดขวางการแข่งขันอย่างเป็นธรรม คณะกรรมการฯ จะตัดรายชื่อผู้ยื่นข้อเสนอรายนั้นออกจากการเป็นผู้ยื่นข้อเสนอ และ องค์การบริหารส่วนจังหวัดสระบุรี จะพิจารณาลงโทษผู้ยื่นข้อเสนอดังกล่าวเป็นผู้ที่งาน เว้นแต่ องค์การบริหารส่วนจังหวัดสระบุรี จะพิจารณาเห็นว่า ผู้ยื่นข้อเสนอรายนั้นมิใช่เป็นผู้ริเริ่มให้มีการกระทำดังกล่าวและได้ให้ความร่วมมือเป็นประโยชน์ ต่อการพิจารณาของ องค์การบริหารส่วนจังหวัดสระบุรี

๔.๑๐ ผู้ยื่นข้อเสนอจะต้องปฏิบัติ ดังนี้

- (๑) ปฏิบัติตามเงื่อนไขที่ระบุไว้ในเอกสารประกวดราคาอิเล็กทรอนิกส์
- (๒) ราคาที่เสนอจะต้องเป็นราคาที่รวมภาษีมูลค่าเพิ่ม และภาษีอื่นๆ (ถ้ามี) รวมค่าใช้จ่ายทั้งปวงไว้ด้วยแล้ว
- (๓) ผู้ยื่นข้อเสนอจะต้องลงทะเบียนเพื่อเข้าสู่กระบวนการเสนอราคา ตามวัน เวลา ที่กำหนด
- (๔) ผู้ยื่นข้อเสนอจะถอนการเสนอราคาที่เสนอแล้วไม่ได้
- (๕) ผู้ยื่นข้อเสนอต้องศึกษาและทำความเข้าใจในระบบและวิธีการเสนอราคา

ด้วยวิธีประกวดราคาอิเล็กทรอนิกส์ ของกรมบัญชีกลางที่แสดงไว้ในเว็บไซต์ www.gprocurement.go.th

๔.๑๑ ผู้สัญญาต้องจัดทำแผนการทำงานมาให้ภายใน ๓ วัน นับถัดจากวันลงนามในสัญญา โดยจัดทำแผนการทำงานตามเอกสารแนบท้ายเอกสารประกวดราคาอิเล็กทรอนิกส์ เว้นแต่เป็นกรณีสัญญาที่มีวงเงินไม่เกิน ๕๐๐,๐๐๐ บาท ทั้งนี้ แผนการทำงานให้ถือเป็นเอกสารส่วนหนึ่งของสัญญา

๕. หลักประกันการเสนอราคา

ผู้ยื่นข้อเสนอต้องวางหลักประกันการเสนอราคาพร้อมกับการเสนอราคาทางระบบการ จัดซื้อจัดจ้างภาครัฐด้วยอิเล็กทรอนิกส์ โดยใช้หลักประกันอย่างหนึ่งอย่างใดดังต่อไปนี้ จำนวน ๕,๐๕๔,๘๕๐.๐๐ บาท (ห้าล้านห้าหมื่นสี่พันแปดร้อยห้าสิบบาทถ้วน)

๕.๑ เช็คหรือตราพท์ที่ธนาคารเซ็นส่งจ่าย ซึ่งเป็นเช็คหรือตราพท์หลังวันที่ที่ใช้เช็คหรือตราพท์นั้นชำระต่อเจ้าหน้าที่ในวันที่ยื่นข้อเสนอ หรือก่อนวันนั้นไม่เกิน ๓ วันทำการ

๕.๒ หนังสือค้ำประกันอิเล็กทรอนิกส์ของธนาคารภายในประเทศตามแบบที่คณะกรรมการนโยบายกำหนด

๕.๓ พันธบัตรรัฐบาลไทย

๕.๔ หนังสือคำประกันของบริษัทเงินทุนหรือบริษัทเงินทุนหลักทรัพย์ที่ได้รับอนุญาตให้ประกอบกิจการเงินทุนเพื่อการพาณิชย์และประกอบธุรกิจค้าประกันตามประกาศของธนาคารแห่งประเทศไทย ตามรายชื่อบริษัทเงินทุนที่ธนาคารแห่งประเทศไทยแจ้งเวียนให้ทราบ โดยอนุโลมให้ใช้ตามตัวอย่างหนังสือคำประกันของธนาคารที่คณะกรรมการนโยบายกำหนด

กรณีที่ผู้ยื่นข้อเสนอ นำเช็คหรือตราพท์ที่ธนาคารสั่งจ่ายหรือพันธบัตรรัฐบาลไทยหรือหนังสือคำประกันของบริษัทเงินทุนหรือบริษัทเงินทุนหลักทรัพย์ มาวางเป็นหลักประกันการเสนอราคาจะต้องส่งต้นฉบับเอกสารดังกล่าวมาให้องค์การบริหารส่วนจังหวัดสระบุรีตรวจสอบความถูกต้องในวันที่ ระหว่าง เวลา น. ถึง น.

กรณีที่ผู้ยื่นข้อเสนอที่ยื่นข้อเสนอในรูปแบบของ "กิจการร่วมค้า" ประสงค์จะใช้หนังสือคำประกันอิเล็กทรอนิกส์ของธนาคารในประเทศเป็นหลักประกันการเสนอราคาให้ระบุชื่อผู้เข้าร่วมค้ารายที่สัญญาร่วมค้ากำหนดให้เป็นผู้เข้ายื่นข้อเสนอให้กับหน่วยงานของรัฐเป็นผู้ยื่นข้อเสนอ

หลักประกันการเสนอราคาตามข้อนี้ องค์กรการบริหารส่วนจังหวัดสระบุรีจะคืนให้ผู้ยื่นข้อเสนอหรือผู้ค้าประกันภายใน ๑๕ วัน นับถัดจากวันที่องค์การบริหารส่วนจังหวัดสระบุรีได้พิจารณาเห็นชอบรายงานผลคัดเลือกผู้ชนะการประกวดราคาเรียบร้อยแล้ว เว้นแต่ผู้ยื่นข้อเสนอรายที่คัดเลือกไว้ซึ่งเสนอราคาต่ำสุดหรือได้คะแนนรวมสูงสุดไม่เกิน ๓ ราย ให้คืนได้ต่อเมื่อได้ทำสัญญาหรือข้อตกลง หรือผู้ยื่นข้อเสนอได้พ้นจากข้อผูกพันแล้ว

การคืนหลักประกันการเสนอราคา ไม่ว่าในกรณีใด ๆ จะคืนให้โดยไม่มีดอกเบี้ย

๖. หลักเกณฑ์และสิทธิในการพิจารณา

๖.๑ ในการพิจารณาผลการยื่นข้อเสนอประกวดราคาอิเล็กทรอนิกส์ครั้งนี้ องค์กรการบริหารส่วนจังหวัดสระบุรีจะพิจารณาตัดสินโดยใช้หลักเกณฑ์ ราคา

๖.๒ การพิจารณาผู้ชนะการยื่นข้อเสนอ

กรณีใช้หลักเกณฑ์ราคาในการพิจารณาผู้ชนะการยื่นข้อเสนอ องค์กรการบริหารส่วนจังหวัดสระบุรี จะพิจารณาจาก ราคารวม

๖.๓ หากผู้ยื่นข้อเสนอรายใดมีคุณสมบัติไม่ถูกต้องตามข้อ ๒ หรือยื่นหลักฐานการยื่นข้อเสนอไม่ถูกต้อง หรือไม่ครบถ้วนตามข้อ ๓ หรือยื่นข้อเสนอไม่ถูกต้องตามข้อ ๔ คณะกรรมการพิจารณาผลการประกวดราคาอิเล็กทรอนิกส์จะไม่รับพิจารณาข้อเสนอของผู้ยื่นข้อเสนอรายนั้น เว้นแต่ ผู้ยื่นข้อเสนอรายใด เสนอเอกสารทางเทคนิคหรือรายละเอียดคุณลักษณะเฉพาะของพัสดุที่จะขายไม่ครบถ้วน หรือเสนอรายละเอียดแตกต่างไปจากเงื่อนไขที่องค์การบริหารส่วนจังหวัดสระบุรีกำหนดไว้ในประกาศและเอกสารประกวดราคาอิเล็กทรอนิกส์ ในส่วนที่มีสาระสำคัญและความแตกต่างนั้นไม่มีผลทำให้เกิดการได้เปรียบเสียเปรียบ ต่อผู้ยื่นข้อเสนอรายอื่น หรือเป็นการผิดพลาดเล็กน้อย คณะกรรมการฯ อาจพิจารณาผ่อนปรนการตัดสินสิทธิ ผู้ยื่นข้อเสนอรายนั้น

๖.๔ องค์กรการบริหารส่วนจังหวัดสระบุรีสงวนสิทธิไม่พิจารณาข้อเสนอของผู้ยื่นข้อเสนอโดยไม่มีการผ่อนผัน ในกรณีดังต่อไปนี้

(๑) ไม่กรอกชื่อผู้ยื่นข้อเสนอในการเสนอราคาทางระบบจัดซื้อจัดจ้างด้วยอิเล็กทรอนิกส์

(๒) เสนอรายละเอียดแตกต่างไปจากเงื่อนไขที่กำหนดในเอกสารประกวดราคาอิเล็กทรอนิกส์ที่เป็นสาระสำคัญ หรือมีผลทำให้เกิดความได้เปรียบเสียเปรียบแก่ผู้ยื่นข้อเสนอรายอื่น

๖.๕ ในการตัดสินใจการประกวดราคาอิเล็กทรอนิกส์หรือในการทำสัญญา คณะกรรมการพิจารณาผลการประกวดราคาอิเล็กทรอนิกส์หรือองค์การบริหารส่วนจังหวัดสระบุรีมีสิทธิให้ผู้ยื่นข้อเสนอชี้แจงข้อเท็จจริงเพิ่มเติมได้ องค์การบริหารส่วนจังหวัดสระบุรี มีสิทธิที่จะไม่รับข้อเสนอ ไม่รับราคา หรือไม่ทำสัญญา หากข้อเท็จจริงดังกล่าว ไม่เหมาะสมหรือไม่ถูกต้อง

๖.๖ องค์การบริหารส่วนจังหวัดสระบุรีทรงไว้ซึ่งสิทธิที่จะไม่รับราคาต่ำสุด หรือราคาหนึ่งราคาใด หรือราคาที่ไม่เสนอทั้งหมดก็ได้ และอาจพิจารณาเลือกซื้อในจำนวน หรือขนาด หรือเฉพาะรายการหนึ่งรายการใด หรืออาจจะยกเลิกการประกวดราคาอิเล็กทรอนิกส์โดยไม่พิจารณาจัดซื้อเลยก็ได้ สุดแต่จะพิจารณา ทั้งนี้ เพื่อประโยชน์ของทางราชการเป็นสำคัญ และให้ถือว่าการตัดสินใจของ องค์การบริหารส่วนจังหวัดสระบุรีเป็นเด็ดขาด ผู้ยื่นข้อเสนอจะเรียกร้องค่าใช้จ่าย หรือค่าเสียหายใดๆ มิได้ รวมทั้งองค์การบริหารส่วนจังหวัดสระบุรี จะพิจารณายกเลิกการประกวดราคาอิเล็กทรอนิกส์และลงโทษผู้ยื่นข้อเสนอเป็นผู้ทำงาน ไม่ว่าจะเป็นผู้ยื่นข้อเสนอที่ได้รับการคัดเลือกหรือไม่ก็ตาม หากมีเหตุที่เชื่อถือได้ว่าการยื่นข้อเสนอกระทำการโดยไม่สุจริต เช่น การเสนอเอกสารอันเป็นเท็จ หรือใช้ชื่อบุคคลธรรมดา หรือนิติบุคคลอื่นมาเสนอราคาแทน เป็นต้น

ในกรณีที่ผู้ยื่นข้อเสนอรายที่เสนอราคาต่ำสุด เสนอราคาต่ำจนคาดหมายได้ว่าไม่อาจดำเนินงานตามเอกสารประกวดราคาอิเล็กทรอนิกส์ได้ คณะกรรมการพิจารณาผลการประกวดราคาอิเล็กทรอนิกส์หรือองค์การบริหารส่วนจังหวัดสระบุรี จะให้ผู้ยื่นข้อเสนอชี้แจงและแสดงหลักฐานที่ทำให้เชื่อได้ว่า ผู้ยื่นข้อเสนอสามารถดำเนินการตามเอกสารประกวดราคาอิเล็กทรอนิกส์ให้เสร็จสมบูรณ์ หากคำชี้แจงไม่เป็นที่รับฟังได้ องค์การบริหารส่วนจังหวัดสระบุรี มีสิทธิที่จะไม่รับข้อเสนอหรือไม่รับราคาของผู้ยื่นข้อเสนอรายนั้น ทั้งนี้ ผู้ยื่นเสนอดังกล่าวไม่มีสิทธิเรียกร้องค่าใช้จ่ายหรือค่าเสียหายใดๆ จากองค์การบริหารส่วนจังหวัดสระบุรี

๖.๗ ก่อนลงนามในสัญญาขององค์การบริหารส่วนจังหวัดสระบุรีอาจประกาศยกเลิกการประกวดราคาอิเล็กทรอนิกส์ หากปรากฏว่ามีการกระทำที่เข้าลักษณะผู้ยื่นข้อเสนอที่ชนะการประกวดราคา หรือที่ได้รับการคัดเลือกมีผลประโยชน์ร่วมกัน หรือมีส่วนได้เสียกับผู้ยื่นข้อเสนอรายอื่น หรือขัดขวางการแข่งขันอย่างเป็นธรรม หรือสมยอมกันกับผู้ยื่นข้อเสนอรายอื่น หรือเจ้าหน้าที่ในการเสนอราคา หรือถือว่ากระทำการทุจริตอื่นใดในการเสนอราคา

๖.๘ หากผู้ยื่นข้อเสนอซึ่งเป็นผู้ประกอบการ SMEs เสนอราคาสูงกว่าราคาต่ำสุดของผู้ยื่นข้อเสนอรายอื่นที่ไม่เกินร้อยละ ๑๐ ให้หน่วยงานของรัฐจัดซื้อจัดจ้างจากผู้ประกอบการ SMEs ดังกล่าว โดยจัดเรียงลำดับผู้ยื่นข้อเสนอซึ่งเป็นผู้ประกอบการ SMEs ซึ่งเสนอราคาสูงกว่าราคาต่ำสุดของผู้ยื่นข้อเสนอรายอื่นไม่เกินร้อยละ ๑๐ ที่จะเรียกมาทำสัญญาไม่เกิน ๓ ราย

ผู้ยื่นข้อเสนอที่เป็นกิจการร่วมค้าที่จะได้สิทธิตามวรรคหนึ่ง ผู้เข้าร่วมค้าทุกราย จะต้องเป็นผู้ประกอบการ SMEs

ทั้งนี้ ผู้ประกอบการ SMEs ที่จะได้แต้มต่อด้านราคาตามวรรคหนึ่ง จะต้องมียังเงินสัญญา สะสมตามปีปฏิทินรวมกับราคาที่เสนอในครั้งแล้ว มีมูลค่ารวมกันไม่เกินมูลค่าของรายได้ตามขนาดที่ขึ้น ทะเบียนไว้กับ สสว.

๖.๙ หากผู้ยื่นข้อเสนอได้เสนอพัสดุที่ได้รับการรับรองและออกเครื่องหมายสินค้าที่ผลิตภายในประเทศไทย (Made in Thailand) จากสภาอุตสาหกรรมแห่งประเทศไทย เสนอราคาสูงกว่าราคาต่ำสุดของผู้เสนอราคารายอื่น ไม่เกินร้อยละ ๕ ให้จัดซื้อจัดจ้างจากผู้ยื่นข้อเสนอที่เสนอพัสดุที่ได้รับการรับรอง และออกเครื่องหมายสินค้าที่ผลิต ภายในประเทศไทย (Made in Thailand) จากสภาอุตสาหกรรมแห่งประเทศไทย

อนึ่ง หากในการเสนอราคาครั้งนั้น ผู้ยื่นข้อเสนอรายใดมีคุณสมบัติทั้งข้อ ๖.๘ และข้อ ๖.๙ ให้ผู้เสนอราคารายนั้นได้แต้มต่อในการเสนอราคาสูงกว่าผู้ประกอบการรายอื่นไม่เกินร้อยละ ๑๕

๖.๑๐ หากผู้ยื่นข้อเสนอซึ่งมิใช่ผู้ประกอบการ SMEs แต่เป็นบุคคลธรรมดาที่ถือสัญชาติไทยหรือนิติบุคคลที่จัดตั้งขึ้นตามกฎหมายไทยเสนอราคาสูงกว่าราคาต่ำสุดของผู้ยื่นข้อเสนอซึ่งเป็นบุคคลธรรมดาที่มีได้ถือสัญชาติไทยหรือนิติบุคคลที่จัดตั้งขึ้นตามกฎหมายของต่างประเทศไม่เกินร้อยละ ๓ ให้จัดซื้อจัดจ้างกับบุคคลธรรมดาที่ถือสัญชาติไทยหรือนิติบุคคลที่จัดตั้งขึ้นตามกฎหมายไทยดังกล่าว

ผู้ยื่นข้อเสนอที่เป็นกิจการร่วมค้าที่จะได้สิทธิตามวรรคหนึ่ง ผู้เข้าร่วมค้าทุกราย จะต้องเป็นบุคคลธรรมดาที่ถือสัญชาติไทยหรือนิติบุคคลที่จัดตั้งขึ้นตามกฎหมายไทย

๗. การทำสัญญาซื้อขาย

๗.๑ ในกรณีที่ผู้ชนะการประกวดราคาอิเล็กทรอนิกส์ สามารถส่งมอบสิ่งของได้ครบถ้วนภายใน ๕ วันทำการ นับแต่วันที่ทำข้อตกลงซื้อ องค์การบริหารส่วนจังหวัดสระบุรีจะพิจารณาจัดทำข้อตกลงเป็นหนังสือแทน การทำสัญญาตามแบบสัญญาดังระบุ ในข้อ ๑.๓ ก็ได้

๗.๒ ในกรณีที่ผู้ชนะการประกวดราคาอิเล็กทรอนิกส์ไม่สามารถส่งมอบสิ่งของได้ครบถ้วน ภายใน ๕ วันทำการ หรือ องค์การบริหารส่วนจังหวัดสระบุรีเห็นว่าไม่สมควรจัดทำข้อตกลงเป็นหนังสือ ตามข้อ ๗.๑ ผู้ชนะการประกวดราคาอิเล็กทรอนิกส์จะต้องทำสัญญาซื้อตามแบบสัญญาดังระบุในข้อ ๑.๓ หรือทำข้อตกลงเป็นหนังสือ กับองค์การบริหารส่วนจังหวัดสระบุรีภายใน ๗ วัน นับถัดจากวันที่ได้รับแจ้ง และจะต้องวางหลักประกันสัญญาเป็นจำนวนเงินเท่ากับร้อยละ ๕ ของราคาค่าสิ่งของที่ประกวดราคาอิเล็กทรอนิกส์ให้องค์การบริหารส่วนจังหวัดสระบุรียึดถือไว้ในขณะทำสัญญา โดยใช้หลักประกันอย่างหนึ่งอย่างใดดังต่อไปนี้

(๑) เงินสด

(๒) เช็คหรือตราพท์ที่ธนาคารเซ็นส่งจ่าย ซึ่งเป็นเช็คหรือตราพท์ลงวันที่ใช้เช็ค หรือตราพท์นั้นชำระต่อเจ้าหน้าที่ในวันทำสัญญา หรือก่อนวันนั้นไม่เกิน ๓ วันทำการ

(๓) หนังสือค้ำประกันของธนาคารภายในประเทศ ตามตัวอย่างที่คณะกรรมการ

นโยบายกำหนด ดังระบุในข้อ ๑.๔ (๒) หรือจะเป็นหนังสือคำประกันอิเล็กทรอนิกส์ตามวิธีการที่กรมบัญชีกลางกำหนด

(๔) หนังสือคำประกันของบริษัทเงินทุน หรือบริษัทเงินทุนหลักทรัพย์ที่ได้รับอนุญาตให้ประกอบกิจการเงินทุนเพื่อการพาณิชย์และประกอบธุรกิจคำประกันตามประกาศของธนาคารแห่งประเทศไทย ตามรายชื่อบริษัทเงินทุนที่ธนาคารแห่งประเทศไทยแจ้งเวียนให้ทราบ โดยอนุโลมให้ใช้ตามตัวอย่างหนังสือ คำประกันของธนาคารที่คณะกรรมการนโยบายกำหนด ดังระบุในข้อ ๑.๔ (๒)

(๕) พันธบัตรรัฐบาลไทย

หลักประกันนี้จะคืนให้ โดยไม่มีดอกเบี้ยภายใน ๑๕ วัน นับถัดจากวันที่ผู้ชนะการประกวดราคาอิเล็กทรอนิกส์ (ผู้ขาย) พันจากข้อผูกพันตามสัญญาซื้อขายแล้ว

หลักประกันนี้จะคืนให้ โดยไม่มีดอกเบี้ย ตามอัตราส่วนของพัสดุที่ซื้อซึ่งองค์การบริหารส่วนจังหวัดสระบุรี ได้รับมอบไว้แล้ว

๘. ค่าจ้างและการจ่ายเงิน

องค์การบริหารส่วนจังหวัดสระบุรี จะจ่ายค่าสิ่งของซึ่งได้รวมภาษีมูลค่าเพิ่มตลอดจนภาษีอากรอื่น ๆ และค่าใช้จ่ายทั้งปวงด้วยแล้วให้แก่ผู้ยื่นข้อเสนอที่ได้รับการคัดเลือกให้เป็นผู้ขาย โดยแบ่งออกเป็น ๙ งวดดังนี้

งวดที่ ๑ เป็นจำนวนเงินในอัตราร้อยละ ๕ ของค่าสิ่งของ เมื่อผู้ขายได้ดำเนินการก่อสร้างอาคาร แห่งที่ ๑ แล้วเสร็จ ดังรายการต่อไปนี้

หมวดงานโครงสร้าง

-ปรับพื้นที่วางผังอาคาร

-งานก่อสร้าง ฐานรากอาคาร คสล.

-งานก่อสร้างตอม่อ,คานคอดิน คสล.

-งานก่อสร้างพื้นคสล.

-งานก่อสร้างโครงสร้างเหล็ก เสา,และโครงหลังคาและทาสีรองพื้นกันสนิม

ให้แล้วเสร็จภายใน ๙๐ วัน

งวดที่ ๒ เป็นจำนวนเงินในอัตราร้อยละ ๕ ของค่าสิ่งของ เมื่อผู้ขายได้ดำเนินการก่อสร้างอาคาร แห่งที่ ๑ แล้วเสร็จ ดังรายการต่อไปนี้

หมวดงานสถาปัตยกรรม

- งานวัสดุทำพื้นภายในอาคารทั้งหมด (ยกเว้นภายนอกอาคาร)

- งานฝ้าเพดานภายนอกและภายใน

- งานผนังภายนอกทั้งหมด

- งานมุงหลังคาทั้งหมด

- งานประตูหน้าต่างทั้งหมด

- ทาสีรองพื้นภายนอก รองพื้นภายในอาคารแล้วเสร็จ ร้อยละ ๕๐

- งานระบบไฟฟ้าทั้งหมด
- งานระบบปรับอากาศทั้งหมด
- งานระบบสุขาภิบาลทั้งหมด
- งานติดตั้งอุปกรณ์ส่วนควบครุภัณฑ์ที่หาส่วนที่จำเป็นที่จะก่อสร้างพร้อมอาคาร

(ถ้ามี) ให้แล้วเสร็จภายใน ๖๐ วัน

งวดที่ ๓ เป็นจำนวนเงินในอัตราร้อยละ ๕ ของค่าสิ่งของ เมื่อผู้ขายได้ดำเนินการก่อสร้างอาคารแห่งที่ ๒ แล้วเสร็จ ดังรายการต่อไปนี้

หมวดงานโครงสร้าง

- ปรับพื้นที่วางผังอาคาร
- งานก่อสร้าง ฐานรากอาคาร คสล.
- งานก่อสร้างตอม่อ, คานคอดิน คสล.
- งานก่อสร้างพื้นคสล.
- งานก่อสร้างโครงสร้างเหล็ก เสา, และโครงหลังคาและทาสีรองพื้นกันสนิม

ให้แล้วเสร็จภายใน ๖๐ วัน

งวดที่ ๔ เป็นจำนวนเงินในอัตราร้อยละ ๕ ของค่าสิ่งของ เมื่อผู้ขายดำเนินการก่อสร้างอาคารแห่งที่ ๒ แล้วเสร็จ ดังรายการต่อไปนี้

หมวดงานสถาปัตยกรรม

- งานวัสดุทำพื้นภายในอาคารทั้งหมด (ยกเว้นภายนอกอาคาร)
- งานฝ้าเพดานภายนอกและภายใน
- งานผนังภายนอกทั้งหมด
- งานมุงหลังคาทั้งหมด
- งานประตูหน้าต่างทั้งหมด
- ทาสีรองพื้นภายนอก รองพื้นภายในอาคารแล้วเสร็จ ร้อยละ ๕๐
- งานระบบไฟฟ้าทั้งหมด
- งานระบบปรับอากาศทั้งหมด
- งานระบบสุขาภิบาลทั้งหมด
- งานติดตั้งอุปกรณ์ส่วนควบครุภัณฑ์ที่หาส่วนที่จำเป็นที่จะก่อสร้างพร้อมอาคาร

(ถ้ามี) ให้แล้วเสร็จภายใน ๓๐ วัน

งวดที่ ๕ เป็นจำนวนเงินในอัตราร้อยละ ๕ ของค่าสิ่งของ เมื่อผู้ขายได้ดำเนินการก่อสร้างอาคารแห่งที่ ๓ แล้วเสร็จ ดังรายการต่อไปนี้

หมวดงานโครงสร้าง

- งานถมดิน แล้วเสร็จ
- ปรับพื้นที่วางผังอาคาร

- งานก่อสร้าง ฐานรากอาคาร คสล.
- งานก่อสร้างตอม่อ,คานาคอดิน คสล.
- งานก่อสร้างพื้นคสล.
- งานก่อสร้างโครงสร้างเหล็ก เสา,และโครงหลังคาและทาสีรองพื้นกันสนิม

ให้แล้วเสร็จภายใน ๓๐ วัน

งวดที่ ๖ เป็นจำนวนเงินในอัตราร้อยละ ๕ ของค่าสิ่งของ เมื่อผู้ขายได้ก่อสร้างอาคาร
แห่งที่ ๓ แล้วเสร็จ ดังรายการต่อไปนี้

หมวดงานสถาปัตยกรรม

- งานวัสดุทำพื้นภายในอาคารทั้งหมด (ยกเว้นภายนอกอาคาร)
- งานฝ้าเพดานภายนอกและภายใน
- งานผนังภายนอกทั้งหมด
- งานมุงหลังคาทั้งหมด
- งานประตูหน้าต่างทั้งหมด
- ทาสีรองพื้นภายนอก รองพื้นภายในอาคารแล้วเสร็จ ร้อยละ ๕๐
- งานระบบไฟฟ้าทั้งหมด
- งานระบบปรับอากาศทั้งหมด
- งานระบบสุขาภิบาลทั้งหมด
- งานติดตั้งอุปกรณ์ส่วนควบครุภัณฑ์ที่จำเป็นที่จะก่อสร้างพร้อมอาคาร

(ถ้ามี) ให้แล้วเสร็จภายใน ๓๐ วัน

งวดที่ ๗ เป็นจำนวนเงินในอัตราร้อยละ ๒๓ ของค่าสิ่งของ เมื่อผู้ขายได้ส่งมอบงาน
ครุภัณฑ์พร้อมติดตั้ง ภายในอาคารแห่งที่ ๑ ดังนี้

หมวดเครื่องฝึกสมรรถภาพของหัวใจ

- | | |
|---|-----------------|
| ๑. เครื่องฝึกสมรรถภาพของหัวใจชนิดสายพานแข็ง | จำนวน ๓ เครื่อง |
| ๒. เครื่องฝึกสมรรถภาพของหัวใจชนิดสายพาน | จำนวน ๔ เครื่อง |
| ๓. จักรยานเสือภูเขาแบบจานปั่น | จำนวน ๕ เครื่อง |
| ๔. เครื่องบริหารร่างกายส่วนบนและส่วนล่าง | จำนวน ๕ เครื่อง |
| ๕. เครื่องปั่นทดสอบสมรรถภาพแบบมีพนักพิง | จำนวน ๔ เครื่อง |
| ๖. เครื่องฝึกกล้ามเนื้อเลียนแบบการเดินตามธรรมชาติ | จำนวน ๕ เครื่อง |
- แบบจานปั่น

หมวดเครื่องฝึกความแข็งแรงของกล้ามเนื้อ

- | | |
|--|-----------------|
| ๗. เครื่องฝึกความแข็งแรงกล้ามเนื้ออกส่วนข้าง
และหลังส่วนบนแบบลูกเบี้ยวปรับได้ | จำนวน ๑ เครื่อง |
| ๘. เครื่องฝึกความแข็งแรงกล้ามเนื้ออก | จำนวน ๒ เครื่อง |

๙. เครื่องฝึกความแข็งแรงกล้ามเนื้อไหล่
แบบลูกเบียร์ปรับได้ จำนวน ๑ เครื่อง
๑๐. เครื่องฝึกความแข็งแรงกล้ามเนื้อท่อนอก จำนวน ๒ เครื่อง
๑๑. เครื่องฝึกความแข็งแรงกล้ามเนื้อหลังส่วนล่างแบบ
ลูกเบียร์ปรับได้ จำนวน ๑ เครื่อง
๑๒. เครื่องฝึกความแข็งแรงกล้ามเนื้อต้นขาส่วนหน้าแบบ
ลูกเบียร์ปรับได้ จำนวน ๑ เครื่อง
๑๓. เครื่องฝึกความแข็งแรงกล้ามเนื้อต้นขาส่วนหลัง
ทำนั่งแบบลูกเบียร์ปรับได้ จำนวน ๑ เครื่อง
๑๔. อุปกรณ์ฝึกความแข็งแรงกล้ามเนื้อรวมแบบตั้ง จำนวน ๒ เครื่อง
- หมวดเครื่องฝึกความแข็งแรงของกล้ามเนื้อแบบ FREE WEIGHT**
๑๕. อุปกรณ์ช่วยฝึกยกน้ำหนัก SMITH จำนวน ๒ เครื่อง
พร้อมชุดแผ่นน้ำหนัก ๑๕๐ กก.
๑๖. เก้าอี้ฝึกบาร์เบลแบบราบพร้อมชุดแผ่นน้ำหนัก ๑๕๐ กก. จำนวน ๑ ตัว
๑๗. เก้าอี้ฝึกบาร์เบลแบบลาดเอียงพร้อมชุดน้ำหนัก ๑๕๐ กก. จำนวน ๑ ตัว
๑๘. เก้าอี้ฝึกบาร์เบลแบบมีความชันพร้อมชุดแผ่นน้ำหนัก ๑๕๐ กก. จำนวน ๑ ตัว
๑๙. ไม้ฝึกกล้ามเนื้อหลังแบบ ๔๕ องศา จำนวน ๒ เครื่อง
๒๐. เก้าอี้ฝึกกล้ามเนื้อท่อนอก จำนวน ๒ เครื่อง
๒๑. เก้าอี้ฝึกดัมเบลแบบปรับได้ จำนวน ๒ เครื่อง
๒๒. เก้าอี้ฝึกดัมเบลแบบราบ จำนวน ๑ ชุด
๒๓. อุปกรณ์ยึดเหยียดกล้ามเนื้อ จำนวน ๓ เครื่อง
๒๔. ดัมเบลหุ้มยาง น้ำหนัก ๒.๕ - ๒๕ กิโลกรัม พร้อมชั้นวาง จำนวน ๑ ชุด
- หมวดเครื่องออกกำลังกายสำหรับผู้สูงอายุ**
๒๕. เครื่องกายภาพบำบัดและฟื้นฟูสมรรถภาพการเดิน จำนวน ๔ เครื่อง
๒๖. เครื่องทดสอบสมรรถภาพร่างกายแบบมีพนักพิง จำนวน ๓ เครื่อง
๒๗. เครื่องทดสอบสมรรถภาพร่างกายแบบมีพนักพิง
และมีแขนโยก จำนวน ๓ เครื่อง
๒๘. อุปกรณ์ฝึกความแข็งแรงกล้ามเนื้อรวม จำนวน ๑๐ เครื่อง
๒๙. เครื่องออกกำลังกายกล้ามเนื้อข้อต่อ
ทั้งส่วนบนและส่วนล่าง จำนวน ๓ เครื่อง
๓๐. แผ่นยางรองพื้นพร้อมติดตั้ง จำนวน ๓๕๕ ตร.ม.

- ทดสอบการใช้ครุภัณฑ์อุปกรณ์เครื่องออกกำลังกาย, ชุดตรวจสมรรถภาพทางกาย

ต่าง ๆ ทุกประเภทพร้อมใช้งาน

- งานลาน คสล. รอบอาคารแล้วเสร็จ
- งานสีภายนอกภายในทั้งหมด งานปรับภูมิทัศน์และส่วนอื่นที่เหลือตามสัญญาจ้าง
ให้แล้วเสร็จภายใน ๓๐ วัน

งวดที่ ๘ เป็นจำนวนเงินในอัตราร้อยละ ๒๓ ของค่าสิ่งของ เมื่อผู้ขายได้ส่งมอบงาน
ครุภัณฑ์พร้อมติดตั้ง ภายในอาคารแห่งที่ ๒ ดังนี้

หมวดเครื่องฝึกสมรรถภาพของหัวใจ

- | | |
|---|-----------------|
| ๑. เครื่องฝึกสมรรถภาพของหัวใจชนิดสายพานแข็ง | จำนวน ๓ เครื่อง |
| ๒. เครื่องฝึกสมรรถภาพของหัวใจชนิดสายพาน | จำนวน ๔ เครื่อง |
| ๓. จักรยานเสือภูเขาแบบจานปั่น | จำนวน ๕ เครื่อง |
| ๔. เครื่องบริหารร่างกายส่วนบนและส่วนล่าง | จำนวน ๕ เครื่อง |
| ๕. เครื่องปั่นทดสอบสมรรถภาพแบบมีพนักพิง | จำนวน ๔ เครื่อง |
| ๖. เครื่องฝึกกล้ามเนื้อเลียนแบบการเดินตามธรรมชาติ
แบบจานปั่น | จำนวน ๕ เครื่อง |

หมวดเครื่องฝึกความแข็งแรงของกล้ามเนื้อ

- | | |
|--|-----------------|
| ๗. เครื่องฝึกความแข็งแรงกล้ามเนื้ออกส่วนข้าง
และหลังส่วนบนแบบลูกเบียร์ปรับได้ | จำนวน ๑ เครื่อง |
| ๘. เครื่องฝึกความแข็งแรงกล้ามเนื้ออก | จำนวน ๒ เครื่อง |
| ๙. เครื่องฝึกความแข็งแรงกล้ามเนื้อไหล่
แบบลูกเบียร์ปรับได้ | จำนวน ๑ เครื่อง |
| ๑๐. เครื่องฝึกความแข็งแรงกล้ามเนื้อท้อง | จำนวน ๒ เครื่อง |
| ๑๑. เครื่องฝึกความแข็งแรงกล้ามเนื้อหลังส่วนล่างแบบ
ลูกเบียร์ปรับได้ | จำนวน ๑ เครื่อง |
| ๑๒. เครื่องฝึกความแข็งแรงกล้ามเนื้อต้นขาส่วนหน้าแบบ
ลูกเบียร์ปรับได้ | จำนวน ๑ เครื่อง |
| ๑๓. เครื่องฝึกความแข็งแรงกล้ามเนื้อต้นขาส่วนหลัง
ทำนั่งแบบลูกเบียร์ปรับได้ | จำนวน ๑ เครื่อง |
| ๑๔. อุปกรณ์ฝึกความแข็งแรงกล้ามเนื้อรวมแบบตั้ง | จำนวน ๒ เครื่อง |

หมวดเครื่องฝึกความแข็งแรงของกล้ามเนื้อแบบ FREE WEIGHT

- | | |
|--|-----------------|
| ๑๕. อุปกรณ์ช่วยฝึกยกน้ำหนัก SMITH
พร้อมชุดแผ่นน้ำหนัก ๑๕๐ กก. | จำนวน ๒ เครื่อง |
| ๑๖. แก้อั้วฝึกบาร์เบลแบบราบพร้อมชุดแผ่นน้ำหนัก ๑๕๐ กก. | จำนวน ๑ ตัว |
| ๑๗. แก้อั้วฝึกบาร์เบลแบบลาดเอียงพร้อมชุดแผ่นน้ำหนัก ๑๕๐ กก. | จำนวน ๑ ตัว |

๑๘. เก้าอี้ฝึกบาร์เบลแบบมีความชันพร้อมชุดแผ่นน้ำหนัก ๑๕๐ กก.	จำนวน ๑ ตัว
๑๙. ไม้ฝึกกล้ามเนื้อหลังแบบ ๔๕ องศา	จำนวน ๒ เครื่อง
๒๐. เก้าอี้ฝึกกล้ามเนื้อท้อง	จำนวน ๒ เครื่อง
๒๑. เก้าอี้ฝึกดัมเบลแบบปรับได้	จำนวน ๒ เครื่อง
๒๒. เก้าอี้ฝึกดัมเบลแบบราบ	จำนวน ๑ ชุด
๒๓. อุปกรณ์ยืดเหยียดกล้ามเนื้อ	จำนวน ๓ เครื่อง
๒๔. ดัมเบลหุ้มยางน้ำหนัก ๒.๕ - ๒๕ กิโลกรัม พร้อมชั้นวาง	จำนวน ๑ ชุด

หมวดเครื่องออกกำลังกายสำหรับผู้สูงอายุ

๒๕. เครื่องกายภาพบำบัดและฟื้นฟูสมรรถภาพการเดิน	จำนวน ๔ เครื่อง
๒๖. เครื่องทดสอบสมรรถภาพร่างกายแบบมีพนักงาน	จำนวน ๓ เครื่อง
๒๗. เครื่องทดสอบสมรรถภาพร่างกายแบบมีพนักงาน และมีแขนโยก	จำนวน ๓ เครื่อง
๒๘. อุปกรณ์ฝึกความแข็งแรงกล้ามเนื้อรวม	จำนวน ๑๐ เครื่อง
๒๙. เครื่องออกกำลังกายกล้ามเนื้อข้อต่อ ทั้งส่วนบนและส่วนล่าง	จำนวน ๓ เครื่อง
๓๐. แผ่นยางรองพื้นพร้อมติดตั้ง	จำนวน ๓๕๕ ตร.ม.

- ทดสอบการใช้ครุภัณฑ์อุปกรณ์เครื่องออกกำลังกาย,ชุดตรวจสมรรถภาพทางกาย
ต่าง ๆทุกประเภทพร้อมใช้งาน
- งานสีภายนอกภายในทั้งหมด งานปรับภูมิทัศน์และส่วนอื่นที่เหลือตามสัญญาจ้าง
ให้แล้วเสร็จภายใน ๓๐ วัน

งวดที่ ๙ เป็นจำนวนเงินในอัตราร้อยละ ๒๔ ของค่าสิ่งของ เมื่อผู้ขายได้ส่งมอบงาน
ครุภัณฑ์พร้อมติดตั้ง ภายในอาคารแห่งที่ ๓ ดังนี้

หมวดเครื่องฝึกสมรรถภาพของหัวใจ

๑. เครื่องฝึกสมรรถภาพของหัวใจชนิดสายพานแข็ง	จำนวน ๓ เครื่อง
๒. เครื่องฝึกสมรรถภาพของหัวใจชนิดสายพาน	จำนวน ๔ เครื่อง
๓. จักรยานเสือภูเขาแบบจานปั่น	จำนวน ๕ เครื่อง
๔. เครื่องบริหารร่างกายส่วนบนและส่วนล่าง	จำนวน ๕ เครื่อง
๕. เครื่องปั่นทดสอบสมรรถภาพแบบมีพนักงาน	จำนวน ๔ เครื่อง
๖. เครื่องฝึกกล้ามเนื้อเลียนแบบการเดินตามธรรมชาติ แบบจานปั่น	จำนวน ๕ เครื่อง

หมวดเครื่องฝึกความแข็งแรงของกล้ามเนื้อ

๗. เครื่องฝึกความแข็งแรงกล้ามเนื้ออกส่วนข้าง และหลังส่วนบนแบบลูกเบี้ยวปรับได้	จำนวน ๑ เครื่อง
๘. เครื่องฝึกความแข็งแรงกล้ามเนื้ออก	จำนวน ๒ เครื่อง
๙. เครื่องฝึกความแข็งแรงกล้ามเนื้อไหล่ แบบลูกเบี้ยวปรับได้	จำนวน ๑ เครื่อง
๑๐. เครื่องฝึกความแข็งแรงกล้ามเนื้อท่อน	จำนวน ๒ เครื่อง
๑๑. เครื่องฝึกความแข็งแรงกล้ามเนื้อหลังส่วนกลางแบบ ลูกเบี้ยวปรับได้	จำนวน ๑ เครื่อง
๑๒. เครื่องฝึกความแข็งแรงกล้ามเนื้อต้นขาส่วนหน้าแบบ ลูกเบี้ยวปรับได้	จำนวน ๑ เครื่อง
๑๓. เครื่องฝึกความแข็งแรงกล้ามเนื้อต้นขาส่วนหลัง ทานั่งแบบลูกเบี้ยวปรับได้	จำนวน ๑ เครื่อง
๑๔. อุปกรณ์ฝึกความแข็งแรงกล้ามเนื้อรวมแบบดิ่ง หมวดเครื่องฝึกความแข็งแรงของกล้ามเนื้อแบบ FREE WEIGHT	จำนวน ๒ เครื่อง
๑๕. อุปกรณ์ช่วยฝึกยกน้ำหนัก SMITH พร้อมชุดแผ่นน้ำหนัก ๑๕๐ กก.	จำนวน ๒ เครื่อง
๑๖. เก้าอี้ฝึกบาร์เบลแบบราบพร้อมชุดแผ่นน้ำหนัก ๑๕๐ กก.	จำนวน ๑ ตัว
๑๗. เก้าอี้ฝึกบาร์เบลแบบลาดเอียง พร้อมชุดแผ่นน้ำหนัก ๑๕๐ กก.	จำนวน ๑ ตัว
๑๘. เก้าอี้ฝึกบาร์เบลแบบมีความชันพร้อมชุดแผ่นน้ำหนัก ๑๕๐ กก.	จำนวน ๑ ตัว
๑๙. ไม้ฝึกกล้ามเนื้อหลังแบบ ๔๕ องศา	จำนวน ๒ เครื่อง
๒๐. เก้าอี้ฝึกกล้ามเนื้อท่อน	จำนวน ๒ เครื่อง
๒๑. เก้าอี้ฝึกดัมเบลแบบปรับได้	จำนวน ๒ เครื่อง
๒๒. เก้าอี้ฝึกดัมเบลแบบราบ	จำนวน ๑ ชุด
๒๓. อุปกรณ์ยืดเหยียดกล้ามเนื้อ	จำนวน ๓ เครื่อง
๒๔. ดัมเบลหุ้มยางน้ำหนัก ๒.๕- ๒๕ กิโลกรัม พร้อมชั้นวาง หมวดเครื่องออกกำลังกายสำหรับผู้สูงอายุ	จำนวน ๑ ชุด
๒๕. เครื่องกายภาพบำบัดและฟื้นฟูสมรรถภาพการเดิน	จำนวน ๔ เครื่อง
๒๖. เครื่องทดสอบสมรรถภาพร่างกายแบบมีพนักงาน	จำนวน ๓ เครื่อง
๒๗. เครื่องทดสอบสมรรถภาพร่างกายแบบมีพนักงาน และมีแขนโยก	จำนวน ๓ เครื่อง

๒๘. อุปกรณ์ฝึกความแข็งแรงกล้ามเนื้อรวม จำนวน ๑๐ เครื่อง

๒๙. เครื่องออกกำลังกายกล้ามเนื้อข้อต่อทั้งส่วนบนและส่วนล่าง
จำนวน ๓ เครื่อง

๓๐. แผนยารองพื้นพร้อมติดตั้ง จำนวน ๓๕๕ ตร.ม.

- ทดสอบการใช้ครุภัณฑ์อุปกรณ์เครื่องออกกำลังกาย, ชุดตรวจสมรรถภาพทางกาย
ต่าง ๆ ทุกประเภทพร้อมใช้งาน

- งานสีภายนอกภายในทั้งหมด งานปรับภูมิทัศน์และส่วนอื่นที่เหลือตามสัญญาจ้าง
ให้แล้วเสร็จภายใน ๓๐ วัน และ องค์การบริหารส่วนจังหวัดสระบุรี ได้ตรวจรับมอบสิ่งของเรียบร้อยแล้ว
หมายเหตุ ๑. งวดงานที่ ๗, ๘, ๙ จะส่งมอบได้หลังจากคณะกรรมการตรวจรับพัสดุ งวดที่ ๑ หรือ ๒ หรือ ๓
หรือ ๔ หรือ ๕ หรือ ๖ ไปแล้วเท่านั้น

๒. งวดงานที่ ๗, ๘, ๙ ผู้ขายสามารถส่งมอบงานในแต่ละแห่งก่อนและหลังกันได้

๙. อัตราค่าปรับ

ค่าปรับตามแบบสัญญาซื้อขายแนบท้ายเอกสารประกวดราคาอิเล็กทรอนิกส์นี้ หรือข้อ
ตกลงซื้อขายเป็นหนังสือ ให้คิดในอัตราร้อยละ ๐.๒๐ ของราคาค่าสิ่งของที่ยังไม่ได้รับมอบต่อวัน

๑๐. การรับประกันความชำรุดบกพร่อง

ผู้ชนะการประกวดราคาอิเล็กทรอนิกส์ ซึ่งได้ทำสัญญาซื้อขายตามแบบดังระบุในข้อ
๑.๓ หรือทำข้อตกลงซื้อเป็นหนังสือ แล้วแต่กรณี จะต้องรับประกันความชำรุดบกพร่องของสิ่งของที่ซื้อขายที่
เกิดขึ้นภายในระยะเวลาไม่น้อยกว่า ๒ ปี นับถัดจากวันที่ องค์การบริหารส่วนจังหวัดสระบุรี ได้รับมอบ
สิ่งของ โดยต้องบริหารจัดการซ่อมแซมแก้ไขให้ใช้งานได้ติดตั้งเดิมภายใน ๑๕ วัน นับถัดจากวันที่ได้รับแจ้งความ
ชำรุดบกพร่อง

๑๑. ข้อสงวนสิทธิ์ในการยื่นข้อเสนอและอื่นๆ

๑๑.๑ เงินค่าพัสดุสำหรับการซื้อครั้งนี้ ได้มาจากเงินสะสมองค์การบริหารส่วนจังหวัด
สระบุรี ปีงบประมาณ พ.ศ. ๒๕๖๗ ตามมติสภาองค์การบริหารส่วนจังหวัดสระบุรี ในการประชุมสมัยวิสามัญ
สมัยที่ ๔ ประจำปี ๒๕๖๗ (ครั้งที่ ๑) เมื่อวันที่ ๘ กรกฎาคม ๒๕๖๗

การลงนามในสัญญาจะกระทำได้ ต่อเมื่อองค์การบริหารส่วนจังหวัดสระบุรีได้รับ
อนุมัติเงินค่าพัสดุจากเงินสะสมองค์การบริหารส่วนจังหวัดสระบุรี ปีงบประมาณ พ.ศ. ๒๕๖๗ ตามมติสภา
องค์การบริหารส่วนจังหวัดสระบุรี ในการประชุมสมัยวิสามัญ สมัยที่ ๔ ประจำปี ๒๕๖๗ (ครั้งที่ ๑) เมื่อวันที่
๘ กรกฎาคม ๒๕๖๗ แล้วเท่านั้น

๑๑.๒ เมื่อองค์การบริหารส่วนจังหวัดสระบุรีได้คัดเลือกผู้ยื่นข้อเสนอรายใดให้เป็นผู้
ขาย และได้ตกลงซื้อสิ่งของตามการประกวดราคาอิเล็กทรอนิกส์แล้ว ถ้าผู้ขายจะต้องสั่งหรือนำสิ่งของดังกล่าว
เข้ามาจากต่างประเทศและของนั้นต้องนำเข้ามาโดยทางเรือในเส้นทางที่มีเรือไทยเดินอยู่ และสามารถให้
บริการรับขนได้ตามที่รัฐมนตรีว่าการกระทรวงคมนาคมประกาศกำหนด ผู้ยื่นข้อเสนอซึ่งเป็นผู้ขายจะต้อง
ปฏิบัติตามกฎหมายว่าด้วยการส่งเสริมการพาณิชย์นาวี ดังนี้

(๑) แจกการสั่งหรือนำสิ่งของที่ซื้อขายดังกล่าวเข้ามาจากต่างประเทศต่อกรมเจ้าท่า ภายใน ๗ วัน นับตั้งแต่วันที่ผู้ขายสั่ง หรือซื้อของจากต่างประเทศ เว้นแต่เป็นของที่รัฐมนตรีว่าการกระทรวงคมนาคมประกาศยกเว้นให้บรรทุกโดยเรืออื่นได้

(๒) จัดการให้สิ่งของที่ซื้อขายดังกล่าวบรรทุกโดยเรือไทย หรือเรือที่มีสิทธิเช่นเดียวกับเรือไทย จากต่างประเทศมายังประเทศไทย เว้นแต่จะได้รับอนุญาตจากกรมเจ้าท่า ให้บรรทุกสิ่งของนั้นโดยเรืออื่นที่มีใช้เรือไทย ซึ่งจะต้องได้รับอนุญาตเช่นนั้นก่อนบรรทุกของลงเรืออื่น หรือเป็นของที่รัฐมนตรีว่าการกระทรวงคมนาคมประกาศยกเว้นให้บรรทุกโดยเรืออื่น

(๓) ในกรณีที่ไม่ปฏิบัติตาม (๑) หรือ (๒) ผู้ขายจะต้องรับผิดชอบตามกฎหมายว่าด้วยการส่งเสริมการพาณิชย์

๑๑.๓ ผู้ยื่นข้อเสนอซึ่งองค์การบริหารส่วนจังหวัดสระบุรีได้คัดเลือกแล้ว ไม่ไปทำสัญญาหรือข้อตกลงซื้อ เป็นหนังสือภายในเวลาที่กำหนด ดังระบุไว้ในข้อ ๗ องค์การบริหารส่วนจังหวัดสระบุรี จะริบหลักประกันการยื่นข้อเสนอ หรือเรียกจากผู้ออกหนังสือค้ำประกันการยื่นข้อเสนอทันที และอาจพิจารณาเรียกชดเชยความเสียหายอื่น (ถ้ามี) รวมทั้งจะพิจารณาให้เป็นผู้ทำงาน ตามระเบียบกระทรวงการคลังว่าด้วยการจัดซื้อจัดจ้างและการบริหารพัสดุภาครัฐ

๑๑.๔ องค์การบริหารส่วนจังหวัดสระบุรีสงวนสิทธิ์ที่จะแก้ไขเพิ่มเติมเงื่อนไข หรือข้อกำหนดในแบบสัญญาหรือข้อตกลงซื้อเป็นหนังสือ ให้เป็นไปตามความเห็นของสำนักงานอัยการสูงสุด (ถ้ามี)

๑๑.๕ ในกรณีที่เอกสารแนบท้ายเอกสารประกวดราคาอิเล็กทรอนิกส์ มีความขัดหรือแย้งกัน ผู้ยื่นข้อเสนอจะต้องปฏิบัติตามคำวินิจฉัยขององค์การบริหารส่วนจังหวัดสระบุรี คำวินิจฉัยดังกล่าวให้ถือเป็นที่สุด และผู้ยื่นข้อเสนอไม่มีสิทธิเรียกร้องค่าใช้จ่ายใดๆ เพิ่มเติม

๑๑.๖ องค์การบริหารส่วนจังหวัดสระบุรีอาจประกาศยกเลิกการจัดซื้อในกรณีต่อไปนี้ ได้ โดยที่ผู้ยื่นข้อเสนอ จะเรียกร้องค่าเสียหายใดๆ จากองค์การบริหารส่วนจังหวัดสระบุรีไม่ได้

(๑) องค์การบริหารส่วนจังหวัดสระบุรีไม่ได้รับการจัดสรรเงินที่จะใช้ในการจัดซื้อหรือที่ได้รับจัดสรรแต่ไม่เพียงพอที่จะทำการจัดซื้อครั้งนี้ต่อไป

(๒) มีการกระทำที่เข้าลักษณะผู้ยื่นข้อเสนอที่ชนะการจัดซื้อหรือที่ได้รับการคัดเลือก มีผลประโยชน์ร่วมกัน หรือมีส่วนได้เสียกับผู้ยื่นเสนอรายอื่น หรือขัดขวางการแข่งขันอย่างเป็นธรรม หรือสมยอมกันกับผู้ยื่นเสนอรายอื่น หรือเจ้าหน้าที่ในการเสนอราคา หรือสื่อว่ากระทำการทุจริตอื่นใดในการเสนอราคา

(๓) การทำการจัดซื้อครั้งนี้ต่อไปอาจก่อให้เกิดความเสียหายแก่องค์การบริหารส่วนจังหวัดสระบุรี หรือกระทบต่อประโยชน์สาธารณะ

(๔) กรณีอื่นในทำนองเดียวกับ (๑) (๒) หรือ (๓) ตามที่กำหนดในกฎกระทรวงซึ่งออกตามความในกฎหมายว่าด้วยการจัดซื้อจัดจ้างและการบริหารพัสดุภาครัฐ

๑๒. การปฏิบัติตามกฎหมายและระเบียบ

ในระหว่างระยะเวลาการซื้อ ผู้ยื่นข้อเสนอที่ได้รับการคัดเลือกให้เป็นผู้ขายต้องปฏิบัติตามหลักเกณฑ์ที่กฎหมายและระเบียบได้กำหนดไว้โดยเคร่งครัด

๑๓. การประเมินผลการปฏิบัติงานของผู้ประกอบการ

องค์การบริหารส่วนจังหวัดสระบุรี สามารถนำผลการปฏิบัติงานแล้วเสร็จตามสัญญาของผู้ยื่นข้อเสนอที่ได้รับ การคัดเลือกให้เป็นผู้ขายเพื่อนำมาประเมินผลการปฏิบัติงานของผู้ประกอบการ

ทั้งนี้ หากผู้ยื่นข้อเสนอที่ได้รับการคัดเลือกไม่ผ่านเกณฑ์ที่กำหนดจะถูกระงับการยื่นข้อเสนอหรือทำสัญญากับองค์การบริหารส่วนจังหวัดสระบุรี ไว้ชั่วคราว

องค์การบริหารส่วนจังหวัดสระบุรี



พฤศจิกายน ๒๕๖๗

ตารางแสดงวงเงินงบประมาณที่ได้รับจัดสรรและรายละเอียดค่าใช้จ่าย
การจัดซื้อจัดจ้างที่มีใช้งานก่อสร้าง

1. ชื่อโครงการ ติดตั้งครุภัณฑ์กีฬาพร้อมก่อสร้างอาคารศูนย์เสริมสร้างสุขภาพประชาชนและผู้สูงอายุ จำนวน ๓ แห่ง
/หน่วยงานเจ้าของโครงการ กองการศึกษา ศาสนาและวัฒนธรรม

2. วงเงินงบประมาณที่ได้รับจัดสรร 101,097,000.- บาท (หนึ่งร้อยหนึ่งล้านเก้าหมื่นเจ็ดพันบาทถ้วน)

3. วันที่กำหนดราคากลาง (ราคาอ้างอิง) ณ วันที่ ..26.. พฤศจิกายน 2567

เป็นเงิน 100,419,993.23 บาท

ราคา/หน่วย ดังนี้

1. โครงการติดตั้งครุภัณฑ์กีฬาพร้อมก่อสร้างอาคารศูนย์เสริมสร้างสุขภาพประชาชนและผู้สูงอายุเทศบาลตำบลไผ่ดำ
อำเภอหนองแค จังหวัดสระบุรี เป็นเงิน 34,999,485.88 บาท

2. โครงการติดตั้งครุภัณฑ์กีฬาพร้อมก่อสร้างอาคารศูนย์เสริมสร้างสุขภาพประชาชนและผู้สูงอายุเทศบาลตำบลชสิทธิ์
อำเภอหนองแค จังหวัดสระบุรี เป็นเงิน 33,614,525.09 บาท

3. โครงการติดตั้งครุภัณฑ์กีฬาพร้อมก่อสร้างอาคารศูนย์เสริมสร้างสุขภาพประชาชนและผู้สูงอายุเทศบาลเมืองทับกวาง
อำเภอแก่งคอย จังหวัดสระบุรี เป็นเงิน 31,805,982.26 บาท

4. แหล่งที่มาของราคากลาง (ราคาอ้างอิง)

๑. บริษัท มารารอน จำกัด

๒. บริษัท พอลลูชั่น จำกัด

๓. บริษัท ไลท์ อินโนวา

๔. www.satina.co.th

5. รายชื่อคณะกรรมการกำหนดราคากลาง

5.1 นายรัศมีศิลป์ มูลสาร

5.2 นายจิรพล บุญลือ

5.3 นายมารุต ชาวสวน

5.4 นายสนธยา สนนอก

5.5 นายภูริทัต กิจเกตุ





บันทึกข้อความ

ส่วนราชการ กองการศึกษา ศาสนาและวัฒนธรรม โทร. ๐-๓๖๓๔-๐๑๘๐

ที่ สบ ๕๑๐๐๘/๓๓/๒๕๖๗

วันที่ ๒๒ พฤศจิกายน ๒๕๖๗

เรื่อง ขออนุมัติกำหนดราคากลางงานก่อสร้าง

เรียน นายกองค้การบริหารส่วนจังหวัดสระบุรี

ตามคำสั่งองค์การบริหารส่วนจังหวัดสระบุรี ที่ ๒๐๒๕/๒๕๖๗ ลงวันที่ ๘ สิงหาคม ๒๕๖๗ เรื่อง การแต่งตั้ง คณะกรรมการจัดทำรายละเอียดคุณลักษณะเฉพาะของพัสดุ และกำหนดราคากลาง สำหรับการประกวดราคาซื้อติดตั้งครุภัณฑ์กีฬาพร้อมก่อสร้างอาคารศูนย์เสริมสร้างสุขภาพประชาชน และผู้สูงอายุ จำนวน ๓ แห่ง ด้วยวิธีประกวดราคาอิเล็กทรอนิกส์ (e-bidding) ตามมติสภาองค์การบริหารส่วนจังหวัดสระบุรี สมัยวิสามัญ สมัยที่ ๔ ประจำปี ๒๕๖๗ ครั้งที่ ๑ เมื่อวันที่ ๘ กรกฎาคม ๒๕๖๗ ได้มีมติอนุมัติให้ใช้จ่ายเงินสะสม เพื่อดำเนินการตามระเบียบกระทรวงการคลังว่าด้วยการจัดซื้อจัดจ้างและการบริหารพัสดุภาครัฐพ.ศ. ๒๕๖๐ นั้น

คณะกรรมการกำหนดราคากลาง ได้พิจารณา กำหนดราคากลางทั้ง ๓ แห่ง แล้วเสร็จเรียบร้อยแล้ว โดยมีรายละเอียดดังนี้

๑. โครงการซื้อติดตั้งครุภัณฑ์กีฬาพร้อมก่อสร้างอาคารศูนย์เสริมสร้างสุขภาพประชาชน และผู้สูงอายุ บริเวณเทศบาลตำบลไผ่ดำ อำเภอหนองแค จังหวัดสระบุรี เป็นเงิน ๓๔,๘๙๙,๐๐๐.-บาท โดยอ้างอิงราคาตามราคาวัสดุก่อสร้าง ของสำนักงานพาณิชย์จังหวัดสระบุรีและพาณิชย์กรุงเทพฯ ราคาในท้องถิ่นและหลักเกณฑ์การคำนวณราคากลางงานก่อสร้างของกรมบัญชีกลาง จำนวน ๓๔,๙๙๙,๔๘๕.๘๘.-บาท

๒. โครงการซื้อติดตั้งครุภัณฑ์กีฬาพร้อมก่อสร้างอาคารศูนย์เสริมสร้างสุขภาพประชาชน และผู้สูงอายุ บริเวณเทศบาลตำบลชสิทธิ์ อำเภอหนองแค จังหวัดสระบุรี เป็นเงิน ๓๔,๑๓๙,๐๐๐.-บาท โดยอ้างอิงราคาตามราคาวัสดุก่อสร้าง ของสำนักงานพาณิชย์จังหวัดสระบุรีและพาณิชย์กรุงเทพฯ ราคาในท้องถิ่นและหลักเกณฑ์การคำนวณราคากลางงานก่อสร้างของกรมบัญชีกลาง จำนวน ๓๓,๖๑๔,๕๒๕.๐๙.-บาท

๓. โครงการซื้อติดตั้งครุภัณฑ์กีฬาพร้อมก่อสร้างอาคารศูนย์เสริมสร้างสุขภาพประชาชน และผู้สูงอายุ บริเวณเทศบาลเมืองทับกวาง อำเภอแก่งคอย จังหวัดสระบุรี เป็นเงิน ๓๒,๐๕๙,๐๐๐.-บาท โดยอ้างอิงราคาตามราคาวัสดุก่อสร้าง ของสำนักงานพาณิชย์จังหวัดสระบุรีและพาณิชย์กรุงเทพฯ ราคาในท้องถิ่นและหลักเกณฑ์การคำนวณราคากลางงานก่อสร้างของกรมบัญชีกลาง จำนวน ๓๑,๘๐๕,๙๘๒.๒๖.-บาท รวมทั้ง ๓ แห่ง เป็นจำนวนเงินทั้งสิ้น ๑๐๐,๔๑๙,๙๙๗.๒๓.-บาท

จึงเรียนมาเพื่อโปรดอนุมัติราคากลาง

(ลงชื่อ)

ประธานกรรมการ

(นายรัศมีศิลป์ มูลสาร)

ผู้อำนวยการกองการศึกษา ศาสนาและวัฒนธรรม

(ลงชื่อ)

(นายจิรพล บุญลือ)

หัวหน้าฝ่ายสาธารณูปโภค

(ลงชื่อ)

(นายสนธยา สนนอก)

นักพัฒนาการกีฬาปฏิบัติการ

(ลงชื่อ)

(นายมารุต ชาวสวน)

วิศวกรโยธาชำนาญการพิเศษ (วช.)

(ลงชื่อ)

(นายภูริทัต กิจเกตุ)

นายช่างโยธาชำนาญงาน

ความคิดเห็นของผู้อำนวยการกองการศึกษา

- 17/07/2017

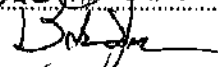

(นายรัศมีศรีศิลป์ มูลสาร)

ผู้อำนวยการกองการศึกษา ศาสนา และวัฒนธรรม

ความคิดเห็นของรองปลัดองค์การบริหารส่วนจังหวัด

- 17/07/2017

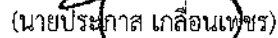

รองปลัดองค์การบริหารส่วนจังหวัดสระบุรี

ความคิดเห็นของปลัดองค์การบริหารส่วนจังหวัด

- 17/07/2017



ปลัดองค์การบริหารส่วนจังหวัดสระบุรี

ความคิดเห็นของนายกองค์การบริหารส่วนจังหวัดสระบุรี

- 17/07/2017

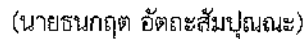

รองนายกองค์การบริหารส่วนจังหวัด ปฏิบัติราชการแทน

นายกองค์การบริหารส่วนจังหวัดสระบุรี

๒๖ พ.ย. ๒๕๖๗

แบบสรุปราคากลางงานก่อสร้าง

ส่วนราชการ สำนักช่าง องค์การบริหารส่วนจังหวัดสระบุรี

ตามคำสั่งองค์การบริหารส่วนจังหวัดสระบุรี ที่ 2025/2567 ลงวันที่ 8 สิงหาคม พ.ศ. 2567

เรื่อง การแต่งตั้งคณะกรรมการจัดทำรายละเอียดคุณลักษณะเฉพาะของวัสดุ

และกำหนดราคากลางสำหรับการประกวดราคาซื้อติดตั้งครุภัณฑ์กีฬา พร้อมก่อสร้าง

อาคารศูนย์เสริมสร้างสุขภาพประชาชนและผู้สูงอายุ จำนวน 3 แห่ง ด้วยวิธีประกวดราคาอิเล็กทรอนิกส์ (e-bidding)

ชื่อโครงการ โครงการก่อสร้างศูนย์สุขภาพประชาชนและผู้สูงอายุ
ที่ตั้งโครงการ เทศบาล หมู่ที่ 1 ตำบลไผ่ดำ อำเภอหนองแค จังหวัดสระบุรี
คณะกรรมการกำหนดราคากลางเมื่อ วันที่ 20 พฤศจิกายน 2567

ลำดับที่	รายการ	ค่าก่อสร้าง (บาท)	หมายเหตุ
1	ค่างานต้นทุน - งานก่อสร้างอาคาร	12,141,735.88	
2	ครุภัณฑ์จัดซื้อหรือสั่งซื้อ - เครื่องปรับอากาศ	796,100.00	
3	ครุภัณฑ์จัดซื้อหรือสั่งซื้อ - เครื่องออกกำลังกาย	21,576,500.00	
4	ค่าใช้จ่ายพิเศษตามข้อกำหนด ฯ	485,150.00	
สรุป	คิดเป็นเงินประมาณ	34,999,485.88	

(ตัวอักษร) สามสิบสี่ล้านเก้าแสนเก้าหมื่นเก้าพันสี่ร้อยแปดสิบห้าบาทแปดสิบแปดสตางค์

คณะกรรมการจัดทำแบบสรุปรายการงานก่อสร้างและกำหนดราคากลาง

ลงชื่อ

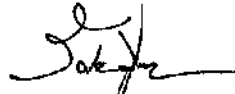

(นายรัศมีศิลป์ มูลสาร)

ประธานกรรมการฯ

ผู้อำนวยการกองการศึกษา ศาสนา และวัฒนธรรม

ลงชื่อ

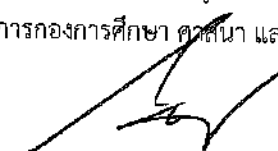

(นายจิรพล บุญสื่อ)

กรรมการ

หัวหน้าฝ่ายสาธารณูปโภค

ลงชื่อ



(นายมารุต ชาวสวน)

กรรมการ

วิศวกรโยธาชำนาญการพิเศษ (วช.)

ลงชื่อ



(นายสนธยา สนนอก)

กรรมการ

นักพัฒนาการกีฬาปฏิบัติการ

ลงชื่อ



(นายภูริหัต กิจเกตุ)

กรรมการ

นายช่างโยธาชำนาญงาน

แบบสรุปราคากลางงานก่อสร้าง
ส่วนราชการ สำนักช่าง องค์การบริหารส่วนจังหวัดสระบุรี

ชื่อโครงการ โครงการก่อสร้างศูนย์สุขภาพประชาชนและผู้สูงอายุ
ที่ตั้งโครงการ เทศบาล หมู่ที่ 1 ตำบลไผ่ต่า อำเภอหนองแค จังหวัดสระบุรี
คณะกรรมการกำหนดราคากลางเมื่อ วันที่ 20 พฤศจิกายน 2567

ลำดับที่	รายการ	ค่างานต้นทุน (บาท)	Factor F	ค่าก่อสร้าง (บาท)	หมายเหตุ
1	งานก่อสร้างอาคาร				Factor F
1	กลุ่มงานที่ 1	9,744,309.82	1.2255	11,941,651.68	- ดอกเบี้ยเงินกู้ 7%
2	กลุ่มงานที่ 2	78,975.00	1.2255	96,783.86	- ภาษี 7%
3	กลุ่มงานที่ 3	84,292.40	1.2255	103,300.34	- เงินล่วงหน้าจ่าย 0%
					- เงินประกันผลงานหัก 0%
					- พื้นที่ปกติ
สรุป	คิดเป็นเงินประมาณ (ตัวอักษร) (สิบสองล้านหนึ่งแสนสี่หมื่นหนึ่งพันเจ็ดร้อยสามสิบห้าบาทแปดสิบแปดสตางค์)			12,141,735.88	

ราคาเฉลี่ยต่อตารางเมตร 15,666.76 บาทต่อตารางเมตร

คณะกรรมการจัดทำแบบสรุปรายการงานก่อสร้างและกำหนดราคากลาง

ลงชื่อ



(นายรัชมนธ์ ศิลป มุลสาร)

ประธานกรรมการฯ

ผู้อำนวยการกองการศึกษา ศาสนา และวัฒนธรรม

ลงชื่อ

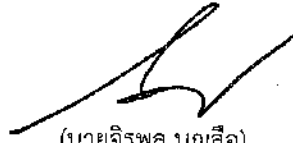

(นายจิรพล บุญสี)

กรรมการ

หัวหน้าฝ่ายสาธารณูปโภค

ลงชื่อ

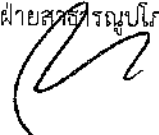

(นายมารุต ชาวสวน)

กรรมการ

วิศวกรโยธาชำนาญการพิเศษ (วช.)

ลงชื่อ



(นายสนธยา สนนอก)

กรรมการ

นักพัฒนาการกีฬาปฏิบัติการ

ลงชื่อ

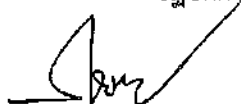

(นายอนูริท กิจเกตุ)

กรรมการ

นายช่างโยธาชำนาญงาน

แบบสรุปราคากลางงานก่อสร้าง
ส่วนราชการ สำนักช่าง องค์การบริหารส่วนจังหวัดสระบุรี

ชื่อโครงการ โครงการก่อสร้างศูนย์สุขภาพประชาชนและผู้สูงอายุ
ที่ตั้งโครงการ เทศบาล หมู่ที่ 1 ตำบลไผ่ต่า อำเภอหนองแค จังหวัดสระบุรี
คณะกรรมการกำหนดราคากลางเมื่อ วันที่ 20 พฤศจิกายน 2567

ลำดับที่	รายการ	ค่างานต้นทุน (บาท)	Factor F	ค่าก่อสร้าง (บาท)	หมายเหตุ
1	เครื่องปรับอากาศ	796,100.00	1.0000	796,100.00	Factor F
2	เครื่องออกกำลังกาย	21,576,500.00	1.0000	21,576,500.00	- ดอกเบี้ยเงินกู้ 7% - ภาษี 7% - เงินล่วงหน้าจ่าย 0% - เงินประกันผลงานหัก 0% - พื้นที่ปกติ
สรุป	คิดเป็นเงินประมาณ (ตัวอักษร) (ยี่สิบสองล้านสามแสนเจ็ดหมื่นสองพันหกร้อยบาทถ้วน)			22,372,600.00	

คณะกรรมการจัดทำแบบบูรณาการงานก่อสร้างและกำหนดราคากลาง

ลงชื่อ

(นายรัศมีธศิลป์ มุลสาร)

ประธานกรรมการฯ

ผู้อำนวยการกองการศึกษา ศาสนา และวัฒนธรรม

ลงชื่อ

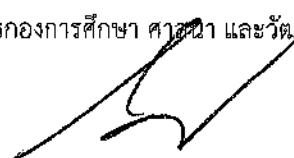
(นายจิรพล บุญสิทธิ์)
หัวหน้าฝ่ายสาธารณูปโภค

กรรมการ

ลงชื่อ

(นายมารุต ชาวสวน)
วิศวกรโยธาชำนาญการพิเศษ (วช.)

กรรมการ

ลงชื่อ

(นายสนธยา สนนอก)
นักพัฒนาการศึกษาปฏิบัติการ

กรรมการ

ลงชื่อ

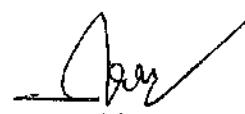
(นายภูริทัต กิจเกิด)
นายช่างโยธาชำนาญงาน

กรรมการ

แบบสรุปราคากลางงานก่อสร้าง
ส่วนราชการ สำนักช่าง องค์การบริหารส่วนจังหวัดสระบุรี

ชื่อโครงการ โครงการก่อสร้างศูนย์สุขภาพประชาชนและผู้สูงอายุ
ที่ตั้งโครงการ เทศบาล หมู่ที่ 1 ตำบลไผ่ดำ อำเภอหนองแค จังหวัดสระบุรี
คณะกรรมการกำหนดราคากลางเมื่อ วันที่ 20 พฤศจิกายน 2567

หน่วย : บาท

ลำดับ	รายการ	ปริมาณ	หน่วย	ราคาตัววัด		ราคาตัวจริง		รวม
				ต่อหน่วย	รวมตัววัด	ต่อหน่วย	รวมตัวจริง	
1	กลุ่มงานที่ 1				7,553,626.77		2,190,683.05	9,744,309.82
1.1	งานโครงสร้างวิศวกรรม							
	1.1.1 งานเจาะสำรวจดิน	1.00	งาน		18,000.00			18,000.00
	1.1.2 งานดิน	1.00	งาน		763,231.80		568,643.20	1,331,875.00
	1.1.3 งานเสาเข็ม	1.00	งาน		361,767.00		142,310.00	504,077.00
	1.1.4 งานฐานรากและค่อมือ ค.ส.ล.	1.00	งาน		330,918.62		85,328.00	416,246.62
	1.1.5 งานคาน ค.ส.ล.	1.00	งาน		520,683.35		141,922.00	662,605.35
	1.1.6 งานเสา ค.ส.ล.	1.00	งาน		40,278.24		12,669.08	52,947.32
	1.1.7 งานเสาเหล็ก	1.00	งาน		212,216.97		69,569.50	281,786.47
	1.1.8 งานพื้น บั๊ต และทางลาด ค.ส.ล.	1.00	งาน		1,695,827.91		102,480.50	1,798,308.41
	1.1.9 งานโครงสร้างเหล็ก	1.00	งาน		688,109.53		218,504.04	906,613.57
	รวมงานโครงสร้างวิศวกรรม				4,631,033.42		1,341,426.32	5,972,459.74

(Handwritten signatures and initials)

แบบสรุปราคากลางงานก่อสร้าง
ส่วนราชการ สำนักช่าง องค์การบริหารส่วนจังหวัดสระบุรี

ชื่อโครงการ โครงการก่อสร้างศูนย์สุขภาพประชาชนและผู้สูงอายุ
ที่ตั้งโครงการ เทศบาล หมู่ที่ 1 ตำบลไผ่ดำ อำเภอหนองแค จังหวัดสระบุรี
คณะกรรมการกำหนดราคากลางเมื่อ วันที่ 20 พฤศจิกายน 2567

หน่วย : บาท

ลำดับ	รายการ	ปริมาณ	หน่วย	ราคาค่าวัสดุ		ราคาค่าแรง		รวม
				ต่อหน่วย	รวมค่าวัสดุ	ต่อหน่วย	รวมค่าแรง	
1.2	งานสถาปัตยกรรม							
	1.2.1 งานผนังหลังคา	1.00	จกน		653,853.13		69,706.00	723,559.13
	1.2.2 งานฝ้าเพดาน	1.00	จกน		42,010.10		7,648.00	49,658.10
	1.2.3 งานผนังก่อ	1.00	จกน		195,965.01		54,870.00	250,835.01
	1.2.4 งานฝ้าวัสดุแผ่น	1.00	จกน		178,400.36		46,225.00	224,625.36
	1.2.5 งานตกแต่งผิวผนัง	1.00	จกน		87,146.13		53,667.00	140,813.13
	1.2.6 งานฉาบปูน	1.00	จกน		39,801.08		106,760.00	146,561.08
	1.2.7 งานตกแต่งผิวพื้น ปูนขัด และทางลาด	1.00	จกน		103,190.84		86,476.00	189,666.84
	1.2.8 งานผิวพื้นปูด้วยวัสดุแผ่น	1.00	จกน		64,256.08		15,922.00	80,178.08
	1.2.9 งานประตู - หน้าต่าง	1.00	จกน		247,930.00		-	247,930.00
	1.2.10 งานฉุกรงและราบันดัด	1.00	จกน		11,700.00		15,000.00	26,700.00
	1.2.11 งานสุขภัณฑ์และอุปกรณ์ประกอบ	1.00	จกน		336,533.30		25,797.00	362,330.30
	1.2.12 งานทาสี	1.00	จกน		42,723.38		28,532.00	71,255.38
	1.2.13 งานเบ็ดเตล็ด	1.00	จกน		95,840.00		13,200.00	62,040.00
	รวมงานสถาปัตยกรรม				2,052,349.41		523,803.00	2,576,152.41

[Handwritten signatures and initials]

แบบสรุปราคากลางงานก่อสร้าง
ส่วนราชการ สำนักช่าง องค์การบริหารส่วนจังหวัดสระบุรี

ชื่อโครงการ โครงการก่อสร้างศูนย์สุขภาพประชาชนและผู้สูงอายุ
ที่ตั้งโครงการ เทศบาล หมู่ที่ 1 ตำบลไผ่ดำ อำเภอหนองแค จังหวัดสระบุรี
คณะกรรมการกำหนดราคากลางเมื่อ วันที่ 20 พฤศจิกายน 2567

หน่วย : บาท

ลำดับ	รายการ	ปริมาณ	หน่วย	ราคาค่าวัสดุ		ราคาค่าแรง		รวม
				ต่อหน่วย	รวมค่าวัสดุ	ต่อหน่วย	รวมค่าแรง	
1.3	งานระบบสุขาภิบาล ตับพลัง และป้องกันอัคคีภัย							
	1.3.1 งานท่อโสตโรกและน้ำทิ้ง	1.00	งาน		183,887.62		62,774.88	246,662.50
	1.3.2 งานท่อประปา	1.00	งาน		50,999.87		13,235.30	64,235.17
	1.3.3 งานท่อระบายน้ำฝน	1.00	งาน		30,273.39		16,120.00	46,393.39
	1.3.4 งานระบบป้องกันอัคคีภัย	1.00	งาน		9,600.00		800.00	10,400.00
	รวมงานระบบสุขาภิบาล ตับพลัง และป้องกันอัคคีภัย				274,760.88		92,930.18	367,691.06
1.4	งานระบบไฟฟ้าและสื่อสาร							
	1.4.1 อุปกรณ์ไฟฟ้า	1.00	งาน		127,324.20		4,125.00	131,449.20
	1.4.2 สวิตช์และเต้ารับ	1.00	งาน		3,463.97		2,360.00	5,823.97
	1.4.3 ทงโคมไฟฟ้าและอุปกรณ์	1.00	งาน		64,300.00		22,500.00	86,800.00
	1.4.4 ท่อร้อยสายไฟและอุปกรณ์	1.00	งาน		179,018.08		71,147.40	250,165.48
	1.4.5 สายไฟฟ้า	1.00	งาน		91,169.25		55,650.00	146,819.25
	รวมงานระบบไฟฟ้าและสื่อสาร				465,275.50		155,782.40	621,057.90
1.5	งานระบบปรับอากาศและระบายอากาศ							
	1.5.1 พัดลมระบายอากาศ	1.00	งาน		8,442.00		4,050.00	12,492.00
	1.5.2 ท่อน้ำยาและน้ำทิ้ง	1.00	งาน		74,959.68		39,533.16	114,492.84
	1.5.3 ท่อร้อยสายไฟและอุปกรณ์	1.00	งาน		9,907.98		5,103.99	15,011.97
	1.5.4 สายไฟฟ้า	1.00	งาน		36,897.90		28,054.00	64,951.90
	รวมงานระบบปรับอากาศและระบายอากาศ				130,207.56		76,741.15	206,948.71

Signature

Signature

Signature

Signature

แบบสรุปราคากลางงานก่อสร้าง
 ส่วนราชการ สำนักช่าง องค์การบริหารส่วนจังหวัดสระบุรี

ชื่อโครงการ โครงการก่อสร้างศูนย์สุขภาพประชาชนและผู้สูงอายุ
 ที่ตั้งโครงการ เทศบาล หมู่ที่ 1 ตำบลไผ่ดำ อำเภอหนองแค จังหวัดสระบุรี

คณะกรรมการกำหนดราคากลางเมื่อ วันที่ 20 พฤศจิกายน 2567

หน่วย : บาท

ลำดับ	รายการ	ปริมาณ	หน่วย	ราคาค่าวัสดุ		ราคาค่าแรง		รวม
				ต่อหน่วย	รวมค่าวัสดุ	ต่อหน่วย	รวมค่าแรง	
2	กลุ่มงานที่ 2				60,750.00		18,225.00	78,975.00
2.1	งานครุภัณฑ์จัดจ้างหรือสั่งทำ							
	2.1.1 งานครุภัณฑ์สร้างกับที่	1.00	งาน		60,750.00		18,225.00	78,975.00
	รวมงานครุภัณฑ์จัดจ้างหรือสั่งทำ				60,750.00		18,225.00	78,975.00
3	กลุ่มงานที่ 3				72,938.40		11,354.00	84,292.40
3.1	งานภูมิทัศน์							
	3.1.1 งานปลูกหญ้า	1.00	งาน		72,938.40		11,354.00	84,292.40
	รวมงานภูมิทัศน์				72,938.40		11,354.00	84,292.40

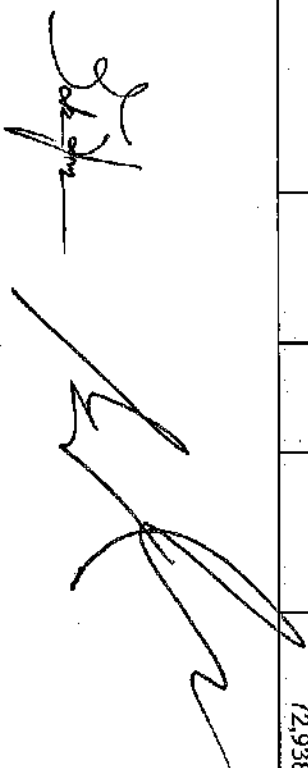

สมย







แบบสรุปราคากลางงานก่อสร้าง
ส่วนราชการ สำนักช่าง องค์การบริหารส่วนจังหวัดสระบุรี

ชื่อโครงการ โครงการก่อสร้างศูนย์สุขภาพประชาชนและผู้สูงอายุ
ที่ตั้งโครงการ เขตพลาต หมู่ที่ 1 ตำบลไผ่ดำ อำเภอหนองแค จังหวัดสระบุรี

คณะกรรมการกำหนดราคากลางเมื่อ วันที่ 20 พฤศจิกายน 2567

หน่วย : บาท

ลำดับ	รายการ	ปริมาณ	หน่วย	ราคาต่อวัสดุ		ราคาค่าแรง		รวม
				ต่อหน่วย	รวมค่าวัสดุ	ต่อหน่วย	รวมค่าแรง	
	กลุ่มงานที่ 1							
1.1	งานโครงสร้างวิศวกรรม				4,631,033.42		1,341,426.32	5,972,459.74
1.1.1	งานเจาะสำรวจดิน							
	งานทดสอบดิน (Beating Test)	1.00	จุด	18,000.00	18,000.00	-	-	18,000.00
	รวมงานเจาะสำรวจดิน				18,000.00		-	18,000.00
1.1.2	งานดิน							
	งานถมดินลูกรังคอกแบบ (ถมสูงเฉลี่ย 0.30 เมตร / 8,000 ตร.ม.)	3,840.00	ลบ.ม.	167.42	642,892.80	112.00	430,080.00	1,072,972.80
	งานปรับระดับและบดอัดดินเดิม	3,280.00	ตร.ม.	-	-	11.24	36,867.20	36,867.20
	งานถมหินคลุกปรับระดับ	450.00	ลบ.ม.	267.42	120,339.00	112.00	50,400.00	170,739.00
	งานขุดดิน	277.00	ลบ.ม.	-	-	112.00	31,024.00	31,024.00
	งานขุดดินฐานรากและถนนดิน	181.00	ลบ.ม.	-	-	112.00	20,272.00	20,272.00
	รวมงานดิน				763,231.80		568,643.20	1,331,875.00
1.1.3	งานเสาเข็ม							
	เสาเข็มตอกสี่เหลี่ยม ขนาด 0.26 x 0.26 เมตร ยาว 8.00 เมตร	107.00	ต้น	3,381.00	361,767.00	1,080.00	115,560.00	477,327.00
	งานตัดหัวเสาเข็มตอกสี่เหลี่ยม ขนาด 0.26 x 0.26 เมตร	107.00	ต้น	-	-	250.00	26,750.00	26,750.00
	รวมงานเสาเข็ม				361,767.00		142,310.00	504,077.00

แบบสรุปราคากลางงานก่อสร้าง
 ส่วนราชการ สำนักช่าง องค์การบริหารส่วนจังหวัดสระบุรี

ชื่อโครงการ โครงการก่อสร้างศูนย์สุขภาพประชาชนและผู้สูงอายุ
 ที่ตั้งโครงการ เทศบาล หมู่ที่ 1 ตำบลไม้คำ อำเภอหนองแค จังหวัดสระบุรี
 คณะกรรมการกำหนดราคากลางเมื่อ วันที่ 20 พฤศจิกายน 2567

หน่วย : บาท

ลำดับ	รายการ	ปริมาณ	หน่วย	ราคาตัววัสดุ		ราคาตัวแรง		รวม
				ต่อหน่วย	รวมตัววัสดุ	ต่อหน่วย	รวมตัวแรง	
1.1.4	งานฐานรากและตอม่อ ค.ส.ล.							
	ทรายหยาบ	8.00	ลบ.ม.	436.92	3,495.36	112.00	896.00	4,391.36
	คอมกรีตหยาบ	3.00	ลบ.ม.	1,425.24	4,275.72	419.00	1,257.00	5,532.72
	คอมกรีตผสมเสร็จ รูปทรงกระบอก 240 กก./ตร.ชม.	48.00	ลบ.ม.	2,204.05	105,794.40	419.00	20,112.00	125,906.40
	เหล็กเสริมคอมกรีต SR24 - RB6	0.20	ตัน	21,889.25	4,377.85	4,400.00	880.00	5,257.85
	เหล็กเสริมคอมกรีต SR24 - RB9	0.47	ตัน	21,353.27	10,036.03	4,400.00	2,068.00	12,104.03
	เหล็กเสริมคอมกรีต SR24 - RB12	0.08	ตัน	21,887.85	1,751.02	3,600.00	288.00	2,039.02
	เหล็กเสริมคอมกรีต SD40 - DB12	2.66	ตัน	21,971.97	58,445.44	3,600.00	9,576.00	68,021.44
	เหล็กเสริมคอมกรีต SD40 - DB16	0.17	ตัน	21,710.28	3,690.74	3,600.00	612.00	4,302.74
	เหล็กเสริมคอมกรีต SD40 - DB20	1.44	ตัน	21,714.95	31,269.52	3,100.00	4,464.00	35,733.52
	ลวดผูกเหล็ก	151.00	กก.	40.84	6,166.84	-	-	6,166.84
	ค่าแรงไม้แบบ	325.00	ตร.ม.	-	-	139.00	45,175.00	45,175.00
	ไม้แบบ	260.00	ตร.พ.	285.90	74,334.00	-	-	74,334.00
	ไม้ค้ำยันไม้แบบ	78.00	ตร.พ.	285.90	22,300.20	-	-	22,300.20
	ตะปูน	82.00	กก.	60.75	4,981.50	-	-	4,981.50
	รวมงานฐานรากและตอม่อ ค.ส.ล.				350,918.62		85,328.00	416,246.62

(Handwritten signatures and initials)

แบบสรุปราคาากลางงานก่อสร้าง
ส่วนราชการ สำนักช่าง องค์การบริหารส่วนจังหวัดสระบุรี

ชื่อโครงการ โครงการก่อสร้างศูนย์สุขภาพประชาชนและผู้สูงอายุ
ที่ตั้งโครงการ เทศบาล หมู่ที่ 1 ตำบลไผ่ดำ อำเภอหนองแค จังหวัดสระบุรี
คณะกรรมการกำหนดราคากลางเมื่อ วันที่ 20 พฤศจิกายน 2567

หน่วย : บาท

ลำดับ	รายการ	ปริมาณ	หน่วย	ราคาค่าวัสดุ		ราคาค่าแรง		รวม
				ต่อหน่วย	รวมค่าวัสดุ	ต่อหน่วย	รวมค่าแรง	
1.1.5	งานตาม ค.ส.ล.							
	คอนกรีตผสมเสร็จ รูปทรงกระบอก 240 กก./ตร.ซม.	79.00	ลบ.ม.	2,204.05	174,119.95	419.00	33,101.00	207,220.95
	เหล็กเสริมคอนกรีต SR24 - RB6	1.32	ตัน	21,889.25	28,893.81	4,400.00	5,808.00	34,701.81
	เหล็กเสริมคอนกรีต SD40 - DB12	0.57	ตัน	21,971.97	12,524.02	3,600.00	2,052.00	14,576.02
	เหล็กเสริมคอนกรีต SD40 - DB16	4.43	ตัน	21,710.28	96,176.54	3,600.00	15,948.00	112,124.54
	เหล็กเสริมคอนกรีต SD40 - DB20	0.61	ตัน	21,714.95	13,246.11	3,100.00	1,891.00	15,137.11
	ลวดผูกเหล็ก	208.00	กก.	40.84	8,494.72	-	-	8,494.72
	ค่าแรงไม้แบบ	598.00	ตร.ม.	-	-	139.00	83,122.00	83,122.00
	ไม้แบบ	479.00	ตร.ม.	285.90	136,946.10	-	-	136,946.10
	ไม้คร่าวยึดไม้แบบ	144.00	ตร.ม.	285.90	41,169.60	-	-	41,169.60
	ตะปู	150.00	กก.	60.75	9,112.50	-	-	9,112.50
	รวมงานตาม ค.ส.ล.				520,683.35		141,922.00	662,605.35

[Handwritten signatures and initials]

แบบสรุปราคากลางงานก่อสร้าง
ส่วนราชการ สำนักช่าง องค์การบริหารส่วนจังหวัดสระบุรี

ชื่อโครงการ โครงสร้างก่อสร้างศูนย์สุขภาพประชาชนและผู้สูงอายุ
ที่ตั้งโครงการ เทศบาล หมู่ที่ 1 ตำบลไผ่ดำ อำเภอหนองแค จังหวัดสระบุรี
คณะกรรมการกำหนดราคากลางเมื่อ วันที่ 20 พฤศจิกายน 2567

หน่วย : บาท

ลำดับ	รายการ	ปริมาณ	หน่วย	ราคาค่าวัสดุ		ราคาค่าแรง		รวม
				ต่อหน่วย	รวมค่าวัสดุ	ต่อหน่วย	รวมค่าแรง	
1.1.6	งานเสา ค.ส.ล.							
	คอนกรีตผสมเสร็จ รูปทรงกระบอก 240 กก./ตร.ม.	4.00	ลบ.ม.	2,204.05	8,816.20	419.00	1,676.00	10,492.20
	เหล็กเสริมคอนกรีต SR24 - RB6	0.08	ตัน	21,889.25	1,751.14	4,400.00	352.00	2,103.14
	เหล็กเสริมคอนกรีต SD40 - DB12	0.32	ตัน	21,971.97	7,031.03	3,600.00	1,152.00	8,183.03
	ลวดผูกเหล็ก	12.00	กก.	40.84	490.08	-	-	490.08
	ค่าแรงไม้แบบ	67.00	ตร.ม.	-	-	139.00	9,313.00	9,313.00
	ไม้แบบ	54.00	ตร.พ.	285.90	15,438.60	-	-	15,438.60
	ไม้คร่าวยึดไม้แบบ	17.00	ตร.พ.	285.90	4,860.30	-	-	4,860.30
	ตะปู	17.00	กก.	60.75	1,032.75	-	-	1,032.75
	เหล็กแผ่น ขนาด 250 x 250 x 10 มม.	9.72	กก.	27.71	269.34	14.00	136.08	405.42
	J-Bolt M16 x 500 มม.	8.00	ชุด	73.60	588.80	5.00	40.00	628.80
	รวมงานเสา ค.ส.ล.				40,278.24		12,669.08	52,947.32

(Handwritten signatures and initials)

แบบสรุปราคากลางงานก่อสร้าง
 ส่วนราชการ สำนักช่าง องค์การบริหารส่วนจังหวัดสระบุรี

ชื่อโครงการ โครงการก่อสร้างศูนย์สุขภาพประชาชนและผู้สูงอายุ
 ที่ตั้งโครงการ เทศบาล หมู่ที่ 1 ตำบลไผ่คำ อำเภอหนองแค จังหวัดสระบุรี
 คณะกรรมการกำหนดราคากลางเมื่อ วันที่ 20 พฤศจิกายน 2567

หน่วย : บาท

ลำดับ	รายการ	ปริมาณ	หน่วย	ราคาค่าวัสดุ		ราคาค่าแรง		รวม
				ต่อหน่วย	รวมค่าวัสดุ	ต่อหน่วย	รวมค่าแรง	
1.1.7	งานเสาเหล็ก							
	WF 300 x 150 x 6.5 x 9 mm. (36.70 kg/m)	1,761.60	กก.	39.97	70,411.15	-	-	70,411.15
	WF 350 x 175 x 7 x 11 mm. (49.60 kg/m)	2,083.20	กก.	39.99	83,307.16	-	-	83,307.16
	Steel Pipe 139.80 x 4.5 mm. (15.00 kg/m)	360.00	กก.	28.73	10,342.80	-	-	10,342.80
	ค่าแรงเชื่อมประกอบเหล็กรูปพรรณ	4,204.80	กก.	-	-	12.00	50,457.60	50,457.60
	งานทาสีเหล็กกันสนิมและสีน้ำมัน	126.00	ตร.ม.	87.89	11,074.14	38.00	4,788.00	15,862.14
	เหล็กแผ่น ขนาด 350 x 300 x 10 มม.	97.91	กก.	27.71	2,713.08	14.00	1,370.74	4,083.82
	เหล็กแผ่น ขนาด 300 x 250 x 10 มม.	188.51	กก.	32.55	6,136.00	14.00	2,639.14	8,775.14
	เหล็กแผ่น ขนาด 500 x 300 x 20 มม.	141.38	กก.	32.55	4,601.91	14.00	1,979.32	6,581.23
	เหล็กแผ่น ขนาด 400 x 250 x 20 มม.	125.67	กก.	32.55	4,090.55	14.00	1,759.38	5,849.93
	เหล็กแผ่น Stiffener ขนาด 10 มม.	19.12	กก.	27.71	529.81	14.00	267.68	797.49
	เหล็กแผ่น เสร้มน้ำ ขนาด 10 มม.	366.76	กก.	27.71	10,162.91	14.00	5,134.64	15,297.55
	เหล็กพลาซมา ขนาด 25 มม. ยาว 0.70 ม.	0.23	ต้น	31,967.22	7,352.46	3,100.00	713.00	8,065.46
	Bolt M16 x 500 mm.	92.00	ชุด	1,625	1,495.00	5.00	460.00	1,955.00
	รวมงานเสาเหล็ก				212,216.97		69,569.50	281,786.47

(Handwritten signatures and initials)

แบบสรุปราคากลางงานก่อสร้าง
 ส่วนราชการ สำนักช่าง องค์การบริหารส่วนจังหวัดสระบุรี

ชื่อโครงการ โครงการก่อสร้างศูนย์สุขภาพประชาชนและผู้สูงอายุ
 ที่ตั้งโครงการ เทศบาล หมู่ที่ 1 ตำบลไผ่ดำ อำเภอหนองแค จังหวัดสระบุรี

คณะกรรมการกำหนดราคากลางเมื่อ วันที่ 20 พฤศจิกายน 2567

หน่วย : บาท

ลำดับ	รายการ	ปริมาณ	หน่วย	ราคาค่าวัสดุ		ราคาค่าแรง		รวม
				ต่อหน่วย	รวมค่าวัสดุ	ต่อหน่วย	รวมค่าแรง	
1.1.8	งานพื้นที่ บันได และทางลาด ค.ส.ล.							
	ลาด ค.ส.ล. ทนฯ 0.15 เมตร (ถนนทางเข้าและลานจอดรถ)	2,100.00	ตร.ม.	549.35	1,153,635.00	-	-	1,153,635.00
	ทรายหยาบ	106.00	ลบ.ม.	436.92	46,313.52	112.00	11,872.00	58,185.52
	คอนกรีตหยาบ	45.00	ลบ.ม.	1,425.24	64,135.80	419.00	18,855.00	82,990.80
	แผ่นพื้นคอนกรีตสำเร็จรูปอัดแรง ทนฯ 5 ซม.	494.86	ตร.ม.	252.34	124,872.97	25.00	12,371.50	137,244.47
	คอนกรีตผสมเสร็จ รูปทรงระบอก 240 กก./ตร.ซม.	66.00	ลบ.ม.	2,204.05	145,467.30	419.00	27,654.00	173,121.30
	ตะแกรง Wiremesh ขนาด 4.00 มม. @ 0.20 x 0.20 เมตร	522.00	ตร.ม.	32.00	16,704.00	5.00	2,610.00	19,314.00
	เหล็กเสริมคอนกรีต SR24 - RB6	0.15	ตัน	21,889.25	3,283.38	4,400.00	660.00	3,943.38
	เหล็กเสริมคอนกรีต SR24 - RB9	5.96	ตัน	21,353.27	127,265.48	4,400.00	26,224.00	153,489.48
	เหล็กเสริมคอนกรีต SD40 - DB16	0.08	ตัน	21,710.28	1,736.82	3,600.00	288.00	2,024.82
	ลวดผูกเหล็ก	186.00	กก.	40.84	7,596.24	-	-	7,596.24
	ค่าแรงไม้แบบ	14.00	ตร.ม.	-	-	139.00	1,946.00	1,946.00
	ไม้แบบ	12.00	ตร.พ.	285.90	3,430.80	-	-	3,430.80
	ไม้ค้ำยันไม้แบบ	4.00	ตร.พ.	285.90	1,143.60	-	-	1,143.60
	ตะปู	4.00	กก.	60.75	243.00	-	-	243.00
	รวมงานพื้นที่และบันได ค.ส.ล.				1,695,827.97		102,480.50	1,798,308.41

แบบสรุปราคากลางงานก่อสร้าง
 ส่วนราชการ สำนักช่าง องค์การบริหารส่วนจังหวัดสระบุรี

ชื่อโครงการ โครงการก่อสร้างศูนย์สุขภาพประชาชนและผู้สูงอายุ
 ที่ตั้งโครงการ เขตपाल หมู่ที่ 1 ตำบลไผ่ดำ อำเภอหนองแค จังหวัดสระบุรี
 คณะกรรมการกำหนดราคากลางเมื่อ วันที่ 20 พฤศจิกายน 2567

หน่วย : บาท

ลำดับ	รายการ	ปริมาณ	หน่วย	ราคาค่าวัสดุ		ราคาค่าแรง		รวม
				ต่อหน่วย	รวมค่าวัสดุ	ต่อหน่วย	รวมค่าแรง	
1.1.9	งานโครงสร้างเหล็ก							
	Steel Pipe 42.7 x 2.3 mm. (2.29 kg/m)	783.18	กก.	29.14	22,821.86	-	-	22,821.86
	Steel Pipe 60.5 x 2.3 mm. (3.30 kg/m)	514.80	กก.	28.73	14,790.20	-	-	14,790.20
	Steel Pipe 165.2 x 6.0 mm. (23.57 kg/m)	11,172.18	กก.	29.78	332,707.52	-	-	332,707.52
	C 250 x 1.9 mm. (6.50 kg/m)	4,491.06	กก.	53.85	241,843.58	-	-	241,843.58
	ค่าแรงเชื่อมประกอบเหล็กปูพรม	16,961.22	กก.	-	-	12.00	203,534.64	203,534.64
	งานทาสีเหล็กกันสนิมและสีน้ำมัน	322.00	ตร.ม.	87.89	28,300.58	38.00	12,236.00	40,536.58
	เหล็กแผ่น ปิดช่องผนังงาน ทาง 3 มม.	64.10	กก.	27.95	1,791.59	14.00	897.40	2,688.99
	เหล็กเส้นกลมผิวเรียบ SR24 - RB15	0.51	ตัน	21,831.78	11,134.20	3,600.00	1,836.00	12,970.20
	Turn Buckle Dia. 15 mm.	40.00	ชุด	178.00	7,120.00	-	-	7,120.00
Zag Rod Dia. 12 mm.	138.00	ชุด	200.00	27,600.00	-	-	27,600.00	
รวมงานโครงสร้างเหล็ก				688,109.53	218,504.04			906,613.57

(Handwritten signatures and initials)

แบบสรุปราคากลางงานก่อสร้าง
ส่วนราชการ สำนักช่าง องค์การบริหารส่วนจังหวัดสระบุรี

ชื่อโครงการ โครงการก่อสร้างศูนย์สุขภาพประชาชนและผู้สูงอายุ
ที่ตั้งโครงการ เทศบาล หมู่ที่ 1 ตำบลไม้คำ อำเภอหนองแค จังหวัดสระบุรี

คณะกรรมการกำหนดราคากลางเมื่อ วันที่ 20 พฤศจิกายน 2567

หน่วย : บาท

ลำดับ	รายการ	ปริมาณ	หน่วย	ราคาค่าวัสดุ		ราคาค่าแรง		รวม
				ต่อหน่วย	รวมค่าวัสดุ	ต่อหน่วย	รวมค่าแรง	
1.2	งานสถาปัตยกรรม				2,052,349.41	-	523,803.00	2,576,152.41
1.2.1	งานมุงหลังคา							
	หลังคาเหล็กสีทรงแน (Metal Sheet) แผ่นเหล็กหนา 0.40 มม.	899.00	ตร.ม.	706.20	634,873.80	70.00	62,930.00	697,803.80
	รวมเคลือบ PU หนา 25 มม. ประกบแผ่นเหล็กหนา 0.28 มม.							
	ครอบข้างหลังคาเหล็กสีทรงแน (Metal Sheet)	96.10	เมตร	69.19	6,649.15	50.00	4,805.00	11,454.15
	สกรูมัตช์ท ลอนมาตรฐาน เบอร์ 12-14 x 75	3,288.00	ตัว	3.00	9,864.00	-	-	9,864.00
	ไม้เชิงชาย ไม้เรียบ ขนาด 1.6x20x300 ซม.	27.00	เมตร	91.34	2,466.18	73.00	1,971.00	4,437.18
	รวมงานมุงหลังคา				653,853.13		69,706.00	723,559.13
1.2.2	งานฝ้าเพดาน							
	ฝ้ายิปซัมบอร์ด หนา 9 มม. ฉาบเรียบ โครงคร่าวเหล็กชุบสังกะสี	16.00	ตร.ม.	271.57	4,345.12	75.00	1,200.00	5,545.12
	ฝ้ายิปซัมบอร์ด สีขาว หนา 9 มม. ขนาด 0.60 x 0.60 ม.	45.00	ตร.ม.	279.40	12,573.00	52.00	2,340.00	14,913.00
	โครงคร่าวเหล็กชุบสังกะสี T-Bar							
	ฝ้ายิปซัมบอร์ด ชนิดกันชื้น สีขาว หนา 9 มม. ขนาด 0.60 x 0.60 ม.	79.00	ตร.ม.	317.62	25,091.98	52.00	4,108.00	29,199.98
	โครงคร่าวเหล็กชุบสังกะสี T-Bar							
	รวมงานฝ้าเพดาน				42,010.10		7,648.00	49,658.10
1.2.3	งานผนังก่อ							
	ผนังก่ออิฐมวลเบา	588.00	ตร.ม.	268.53	157,895.64	56.00	32,928.00	190,823.64
	เสาเอ็นและคานทับหลัง	477.00	เส้นตร.	79.81	38,069.37	46.00	21,942.00	60,011.37
	รวมงานผนังก่อ				195,965.01		54,870.00	250,835.01

นาย

นาย

แบบสรุปราคากลางงานก่อสร้าง
ส่วนราชการ สำนักช่าง องค์การบริหารส่วนจังหวัดสระบุรี

ชื่อโครงการ โครงการก่อสร้างศูนย์สุขภาพประชาชนและผู้สูงอายุ
ที่ตั้งโครงการ เขตเทศบาล หมู่ที่ 1 ตำบลไผ่ต่า อำเภอหนองแค จังหวัดสระบุรี

คณะกรรมการกำหนดราคากลางเมื่อ วันที่ 20 พฤศจิกายน 2567

หน่วย : บาท

ลำดับ	รายการ	ปริมาณ	หน่วย	ราคาค่าวัสดุ		ราคาค่าแรง		รวม
				ต่อหน่วย	รวมค่าวัสดุ	ต่อหน่วย	รวมค่าแรง	
1.2.4	งานฝ้าวัสดุแผ่น							
	ผนังโครงเหล็กชุบสังกะสี กรุแผ่นอิฐบอร์ติก ทนไฟ 9 มม.	236.00	ตร.ม.	270.64	63,871.04	100.00	23,600.00	87,471.04
	ผนังโครงเหล็กชุบสังกะสี กรุแผ่นโฟมบอร์ดซีเมนต์	141.00	ตร.ม.	378.64	53,388.24	95.00	13,395.00	66,783.24
	ฝ้าไม้ ทนไฟ 10 มม. แบบเจาะร่อง + ปังใบ							
	ผนังโครงเหล็กชุบสังกะสี ใต้แผ่นฉนวนภายใน	74.00	ตร.ม.	506.88	37,509.12	95.00	7,030.00	44,539.12
	กรุแผ่นโฟมบอร์ดซีเมนต์ ฝ้าไม้ ทนไฟ 10 มม. แบบเจาะร่อง + ปังใบ							
	ผนังโครงเหล็กชุบสังกะสี กรุแผ่น Polycarbonate	22.00	ตร.ม.	1,074.18	23,631.96	100.00	2,200.00	25,831.96
	แบบแผ่นตัน ฝ้าไม้ ทนไฟ 3 มม.							
	รวมงานฝ้าวัสดุแผ่น				178,400.36		46,225.00	224,625.36
1.2.5	งานตกแต่งผิวผนัง							
	ผนังบุกระเบื้องเซรามิค ขนาด 0.30 x 0.30 เมตร สีฉมัน	267.00	ตร.ม.	326.39	87,146.13	201.00	53,667.00	140,813.13
	รวมงานตกแต่งผิวผนัง				87,146.13		53,667.00	140,813.13
1.2.6	งานฉาบปูน							
	งานฉาบปูนเรียบผนังภายใน	715.00	ตร.ม.	34.43	24,617.45	87.00	62,205.00	86,822.45
	งานฉาบปูนเรียบผนังภายนอก	308.00	ตร.ม.	34.43	10,604.44	95.00	29,260.00	39,864.44
	งานฉาบปูนเรียบโครงสร้าง รวมงานฉาบเขียน	133.00	ตร.ม.	34.43	4,579.19	115.00	15,295.00	19,874.19
	รวมงานฉาบปูน				39,801.08		106,760.00	146,561.08

แบบสรุปราคากลางงานก่อสร้าง
 ส่วนราชการ สำนักช่าง องค์การบริหารส่วนจังหวัดสระบุรี

ชื่อโครงการ โครงการก่อสร้างศูนย์สุขภาพประชาชนและผู้สูงอายุ
 ที่ตั้งโครงการ เทศบาล หมู่ที่ 1 ตำบลไผ่เต่า อำเภอหนองแค จังหวัดสระบุรี

คณะกรรมการกำหนดราคากลางเมื่อ วันที่ 20 พฤศจิกายน 2567

หน่วย : บาท

ลำดับ	รายการ	ปริมาณ	หน่วย	ราคาค่าวัสดุ		ราคาค่าแรง		รวม
				ต่อหน่วย	รวมค่าวัสดุ	ต่อหน่วย	รวมค่าแรง	
1.2.7	งานตกแต่งผิวพื้น บัณฑิต และทางลาด							
	พื้นปูนทรายบรรับระดับ พร้อมขัดเรียบ	579.00	ตร.ม.	109.26	63,261.54	64.00	37,056.00	100,317.54
	พื้นปูนทรายบรรับระดับ พร้อมขัดมัน	193.00	ตร.ม.	109.26	21,087.18	87.00	16,791.00	37,878.18
	งานขัดมันเรียบ	772.00	ตร.ม.	14.21	10,970.12	40.00	30,880.00	41,850.12
	งานขีดร่องลายกว้างปลา ลึก 10 มม.	9.00	ตร.ม.	-	-	45.00	405.00	405.00
	งมูกบับเดอลูมิเนียม ขนาด 35 x 15 มม.	32.00	เมตร	246.00	7,872.00	42.00	1,344.00	9,216.00
	รวมงานตกแต่งผิวพื้น บัณฑิต และทางลาด				103,190.84		86,476.00	189,666.84
1.2.8	งานผิวพื้ช่วยวัสดุแผ่น							
	พื้นผิวปูกระเบื้องยาง ลายไม้ ทนไฟ 4 มม.	43.00	ตร.ม.	613.90	26,397.70	80.00	3,440.00	29,837.70
	พื้นผิวปูกระเบื้องเซรามิก ขนาด 0.30 x 0.30 เมตร ผิวด้าน	79.00	ตร.ม.	479.22	37,858.38	158.00	12,482.00	50,340.38
	รวมงานผิวพื้ช่วยวัสดุแผ่น				64,256.08		15,922.00	80,178.08
1.2.9	งานประตู่ - หน้าต่าง							
	ประตู่ - AD01	1.00	ชุด	41,780.00	41,780.00	-	-	41,780.00
	ประตู่ - AD02	2.00	ชุด	27,990.00	55,980.00	-	-	55,980.00
	ประตู่ - AD03	2.00	ชุด	27,360.00	54,720.00	-	-	54,720.00
	หน้าต่าง - AW01	8.00	ชุด	9,040.00	72,320.00	-	-	72,320.00
	หน้าต่าง - AW02	2.00	ชุด	8,470.00	16,940.00	-	-	16,940.00
	หน้าต่าง - AW03	1.00	ชุด	6,190.00	6,190.00	-	-	6,190.00
	รวมงานประตู่ - หน้าต่าง				247,930.00		-	247,930.00

(Handwritten signatures and initials)

แบบสรุปราคากลางงานก่อสร้าง
ส่วนราชการ สำนักช่าง องค์การบริหารส่วนจังหวัดสระบุรี

ชื่อโครงการ โครงการก่อสร้างศูนย์สุขภาพประชาชนและผู้สูงอายุ
ที่ตั้งโครงการ เทศบาล หมู่ที่ 1 ตำบลไผ่เต่า อำเภอหนองแค จังหวัดสระบุรี

คณะกรรมการกำหนดราคากลางเมื่อ วันที่ 20 พฤศจิกายน 2567

หน่วย : บาท

ลำดับ	รายการ	ปริมาณ	หน่วย	ราคาค่าวัสดุ		ราคาค่าแรง		รวม
				ต่อหน่วย	รวมค่าวัสดุ	ต่อหน่วย	รวมค่าแรง	
1.2.10	งานอุ้กรงและราวบันได							
	ท่อสแตนเลสกลม ขนาด 50 มม. ทนฯ 1.5 มม.	30.00	เมตร	390.00	11,700.00	-	-	11,700.00
	ค้ำแรงเชื่อมประกอบราวกันตกสแตนเลสและอุปกรณ์	10.00	เมตร	-	-	1,500.00	15,000.00	15,000.00
	รวมงานอุ้กรงและราวบันได				11,700.00		15,000.00	26,700.00
1.2.11	งานสุขภัณฑ์และอุปกรณ์ประกอบ							
	ผนังห้องน้ำล้างรูป HPL สีลายไม้ ทนฯ 10 มม.	20.00	ห้อง	10,900.00	218,000.00	-	-	218,000.00
	กรงจากงานติดตั้ง พร้อมการอบอุณหภูมิเย็น ขนาด 1.00 x 4.80 เมตร	2.00	ชุด	7,600.00	15,200.00	2,250.00	4,500.00	19,700.00
	อ่างล้างหน้าแบบฝังเคาน์เตอร์	12.00	ชุด	1,160.48	13,925.76	450.00	5,400.00	19,325.76
	ก๊อกร้านสแตนเลส	12.00	ชุด	450.00	5,400.00	-	-	5,400.00
	โถสุขภัณฑ์	12.00	ชุด	2,242.99	26,915.88	450.00	5,400.00	32,315.88
	สายฉีดชำระ	12.00	ชุด	366.30	4,395.60	35.00	420.00	4,815.60
	Stop Valve	36.00	ชุด	179.00	6,444.00	35.00	1,260.00	7,704.00
	โถปัสสาวะชายติดตั้ง	6.00	ชุด	1,214.95	7,289.70	450.00	2,700.00	9,989.70
	ที่เก็บถังชำระชาย	5.00	ชุด	790.00	3,950.00	170.00	850.00	4,800.00
	ฝักบัวอาบน้ำ สายอ่อนน พร้อมวาล์วปิด-เปิด	6.00	ชุด	464.00	2,784.00	70.00	420.00	3,204.00
	ก๊อกลีวยติดตั้ง	2.00	ชุด	133.18	266.36	25.00	50.00	316.36
	เคาน์เตอร์ ค.ส.ล.	9.60	เมตร	600.00	5,760.00	200.00	1,920.00	7,680.00
	TOP ทินเนอร์นิตรรมชาติ	11.00	ตร.ม.	2,150.00	23,650.00	207.00	2,277.00	25,927.00
	Floor Drain	8.00	ชุด	519.00	2,552.00	75.00	600.00	3,152.00
	รวมงานสุขภัณฑ์และอุปกรณ์ประกอบ				356,533.30		25,797.00	362,330.30

[Signature]

[Signature]

[Signature]

แบบสรุปราคากลางงานก่อสร้าง
ส่วนราชการ สำนักช่าง องค์การบริหารส่วนจังหวัดสระบุรี

ชื่อโครงการ โครงการก่อสร้างศูนย์สุขภาพประชาชนและผู้สูงอายุ
ที่ตั้งโครงการ เทศบาล หมู่ที่ 1 ตำบลไม้เต่า อำเภอหนองแค จังหวัดสระบุรี

คณะกรรมการกำหนดราคากลางเมื่อ วันที่ 20 พฤศจิกายน 2567

หน่วย : บาท

ลำดับ	รายการ	ปริมาณ	หน่วย	ราคาต่ำสุด		ราคาต่ำแรง		รวม
				ต่อหน่วย	รวมต่ำสุด	ต่อหน่วย	รวมต่ำแรง	
1.2.12	งานพาสี							
	งานพาสีน้ำอะครีลิค ชนิดทาผนังภายใน	450.00	ตร.ม.	44.49	20,020.50	30.00	13,500.00	33,520.50
	งานพาสีน้ำอะครีลิค ชนิดทาผนังภายนอก	428.00	ตร.ม.	51.04	21,845.12	34.00	14,552.00	36,397.12
	งานพาสีน้ำอะครีลิค ชนิดทาฝ้าเพดาน	16.00	ตร.ม.	53.61	857.76	30.00	480.00	1,337.76
	รวมงานพาสี				42,723.38		28,532.00	71,255.38
1.2.13	งานเบ็ดเตล็ด							
	งานป้ายโลโก้ ทรงกลม ขนาด 1.20 เมตร	1.00	งาน	12,000.00	12,000.00	3,600.00	3,600.00	15,600.00
	งานชื่ออาคาร ความสูง 0.20 เมตร	1.00	งาน	32,000.00	32,000.00	9,600.00	9,600.00	41,600.00
	ป้ายโครงการ	1.00	ป้าย	4,840.00	4,840.00	-	-	4,840.00
	รวมงานเบ็ดเตล็ด				48,840.00		13,200.00	62,040.00



แบบสรุปราคากลางงานก่อสร้าง
 ส่วนราชการ สำนักช่าง องค์การบริหารส่วนจังหวัดสระบุรี

ชื่อโครงการ โครงการก่อสร้างศูนย์สุขภาพประชาชนและผู้สูงอายุ
 ที่ตั้งโครงการ เทศบาล หมู่ที่ 1 ตำบลไผ่ดำ อำเภอหนองแค จังหวัดสระบุรี

คณะกรรมการกำหนดราคากลางเมื่อ วันที่ 20 พฤศจิกายน 2567

หน่วย : บาท

ลำดับ	รายการ	ปริมาณ	หน่วย	ราคาต่อวัสดุ		ราคาต่อแรง		รวม
				ต่อหน่วย	รวมต่อวัสดุ	ต่อหน่วย	รวมต่อแรง	
1.3	งานระบบสุขาภิบาล คับเพลิง และป้องกันอัคคีภัย				274,760.88		92,930.18	367,691.06
1.3.1	งานท่อโสตโครกและน้ำทิ้ง							
	ตั้งบ้ำบัต้น้ำเสีย PE แบบเติมอากาศ ขนาด 5,000 ลิตร พร้อมอุปกรณ์	2.00	ชุด	46,500.00	93,000.00	6,750.00	13,500.00	106,500.00
	งานฐานตั้งบ้ำบัต้น้ำเสีย	2.00	งาน	12,035.81	24,071.62	4,811.00	9,622.00	33,693.62
	งานขื่อซีม	2.00	งาน	14,652.14	29,304.28	8,617.00	17,234.00	46,538.28
	ท่อ PVC ชั้น 1½ นิ้ว	16.00	เมตร	18.32	293.12	30.00	480.00	773.12
	ท่อ PVC ชั้น 8.5 ขนาด 1½ นิ้ว	20.00	เมตร	24.01	480.20	30.00	600.00	1,080.20
	ท่อ PVC ชั้น 8.5 ขนาด 2 นิ้ว	120.00	เมตร	44.16	5,299.20	40.00	4,800.00	10,099.20
	ท่อ PVC ชั้น 8.5 ขนาด 3 นิ้ว	28.00	เมตร	83.06	2,325.68	75.00	2,100.00	4,425.68
	ท่อ PVC ชั้น 8.5 ขนาด 4 นิ้ว	32.00	เมตร	155.38	4,972.16	100.00	3,200.00	8,172.16
	ท่อ PVC ชั้น 8.5 ขนาด 6 นิ้ว	24.00	เมตร	285.63	6,855.12	200.00	4,800.00	11,655.12
	ข้อต่อและอุปกรณ์ท่อ (40% ของราคาท่อ)	1.00	งาน	7,898.12	7,898.12	2,369.44	2,369.44	10,267.56
	อุปกรณ์ยึดและรองรับท่อ (30% ของราคาท่อ)	1.00	งาน	5,923.59	5,923.59	1,777.08	1,777.08	7,700.67
	ทดสอบ ทำความสะอาด และทาสี (10% ของราคาท่อ)	1.00	งาน	1,974.53	1,974.53	592.36	592.36	2,566.89
	Floor Cleanout ขนาด 3 นิ้ว	3.00	ชุด	330.00	990.00	300.00	900.00	1,890.00
	Floor Cleanout ขนาด 4 นิ้ว	2.00	ชุด	250.00	500.00	400.00	800.00	1,300.00
	รวมงานท่อโสตโครกและน้ำทิ้ง				183,887.62		62,774.88	246,662.50

แบบสรุปราคากลางงานก่อสร้าง
ส่วนราชการ สำนักช่าง องค์การบริหารส่วนจังหวัดสระบุรี

ชื่อโครงการ โครงการก่อสร้างศูนย์สุขภาพประชาชนและผู้สูงอายุ
ที่ตั้งโครงการ เทศบาล หมู่ที่ 1 ตำบลไผ่ดำ อำเภอหนองแค จังหวัดสระบุรี

คณะกรรมการกำหนดราคากลางเมื่อ วันที่ 20 พฤศจิกายน 2567

หน่วย : บาท

ลำดับ	รายการ	ปริมาณ	หน่วย	ราคาต่อวัสดุ		ราคาต่อแรง		รวม
				ต่อหน่วย	รวมต่อวัสดุ	ต่อหน่วย	รวมต่อแรง	
1.3.2	งานท่อประปา							
	ถังเก็บน้ำดี PE ชนิดดงพน ขนาด 1,200 ลิตร	4.00	ชุด	5,243.00	20,972.00	800.00	3,200.00	24,172.00
	ฐานรองรับถังเก็บน้ำดีและปั้มน้ำ	1.00	งาน	10,080.95	10,080.95	2,569.00	2,569.00	12,649.95
	ปั้มน้ำอัตโนมัติ ขนาด 350 วัตต์ พร้อมอุปกรณ์ควบคุม	1.00	ชุด	9,090.00	9,090.00	600.00	600.00	9,690.00
	ท่อ PVC ชั้น 13.5 ขนาด 1/2 นิ้ว	48.00	เมตร	15.19	729.12	30.00	1,440.00	2,169.12
	ท่อ PVC ชั้น 13.5 ขนาด 3/4 นิ้ว	8.00	เมตร	18.70	149.60	30.00	240.00	389.60
	ท่อ PVC ชั้น 13.5 ขนาด 1 นิ้ว	32.00	เมตร	25.71	822.72	30.00	960.00	1,782.72
	ท่อ PVC ชั้น 13.5 ขนาด 1 1/4 นิ้ว	4.00	เมตร	38.56	154.24	30.00	120.00	274.24
	ท่อ PVC ชั้น 13.5 ขนาด 1 1/2 นิ้ว	24.00	เมตร	44.40	1,065.60	30.00	720.00	1,785.60
	ท่อ PVC ชั้น 13.5 ขนาด 2 นิ้ว	8.00	เมตร	64.84	518.72	40.00	320.00	838.72
	ข้อต่อและอุปกรณ์ท่อ (50% ของราคาท่อ)	1.00	งาน	1,233.84	1,233.84	370.16	370.16	1,604.00
	อุปกรณ์ยึดและรองรับท่อ (30% ของราคาท่อ)	1.00	งาน	740.31	740.31	222.10	222.10	962.41
	ทดสอบ ทำความสะอาด และทาสี (10% ของราคาท่อ)	1.00	งาน	246.77	246.77	74.04	74.04	320.81
	Float Valve ขนาด 2 นิ้ว	2.00	ชุด	795.00	1,590.00	400.00	800.00	2,390.00
	Valve ขนาด 1 1/2 นิ้ว	2.00	ชุด	622.00	1,244.00	300.00	600.00	1,844.00
	Valve ขนาด 2 นิ้ว	1.00	ชุด	922.00	922.00	400.00	400.00	1,322.00
	Y-Strainer ขนาด 2 นิ้ว	1.00	ชุด	890.00	890.00	400.00	400.00	1,290.00
	ลูกลอย ขนาด 1 นิ้ว	1.00	ชุด	550.00	550.00	200.00	200.00	750.00
	รวมงานท่อประปา				50,999.87		13,235.30	64,235.17

[Handwritten signatures and initials]



แบบสรุปราคาากลางงานก่อสร้าง
ส่วนราชการ สำนักช่าง องค์การบริหารส่วนจังหวัดสระบุรี

ชื่อโครงการ โครงการก่อสร้างศูนย์สุขภาพประชาชนและผู้สูงอายุ
ที่ตั้งโครงการ เทศบาล หมู่ที่ 1 ตำบลไผ่ดำ อำเภอหนองแค จังหวัดสระบุรี

คณะกรรมการกำหนดราคากลางเมื่อ วันที่ 20 พฤศจิกายน 2567

หน่วย : บาท

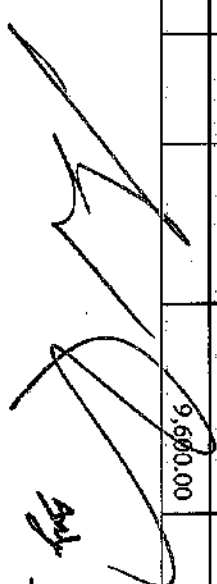
ลำดับ	รายการ	ปริมาณ	หน่วย	ราคาค่าวัสดุ		ราคาค่าแรง		รวม
				ต่อหน่วย	รวมค่าวัสดุ	ต่อหน่วย	รวมค่าแรง	
1.3.3	งานท่อระบายน้ำฝน							
	รางน้ำฝนสแตนเลส	26.00	เมตร	538.87	14,010.62	-	-	14,010.62
	ตะขอรัดรางน้ำฝนสแตนเลส	44.00	อัน	38.96	1,714.24	-	-	1,714.24
	ฝาปิดปลายรางน้ำฝนสแตนเลส	2.00	อัน	58.28	116.56	-	-	116.56
	กรวยรางน้ำฝนสแตนเลส	2.00	อัน	50.00	100.00	-	-	100.00
	ท่อระบายน้ำฝนสแตนเลส ขนาด 3 นิ้ว	9.00	เมตร	473.33	4,259.97	-	-	4,259.97
	ข้อต่อท่อระบายน้ำฝนสแตนเลส ขนาด 3 นิ้ว	6.00	อัน	90.00	540.00	-	-	540.00
	ตัวล็อคท่อระบายน้ำฝนสแตนเลส	8.00	อัน	54.00	432.00	-	-	432.00
	ค่าประกอบและติดตั้งรางน้ำฝนสแตนเลส	26.00	เมตร	-	-	500.00	13,000.00	13,000.00
	โครงสร้างเหล็กรับรางน้ำฝน	26.00	เมตร	350.00	9,100.00	120.00	3,120.00	12,220.00
	รวมงานท่อระบายน้ำฝน			30,273.39		16,120.00		46,393.39
1.3.4	งานระบบป้องกันอัคคีภัย							
	ถังน้ำยาดับเพลิงแบบมือถือ ชนิดเคมีแห้ง ขนาด 20 ปอนด์	4.00	ชุด	2,400.00	9,600.00	200.00	800.00	10,400.00
	พร้อมป้ายสัญลักษณ์และวิธีการใช้ถังดับเพลิง							
	รวมงานระบบป้องกันอัคคีภัย			9,600.00		800.00		10,400.00

แบบสรุปราคากลางงานก่อสร้าง
ส่วนราชการ สำนักช่าง องค์การบริหารส่วนจังหวัดสระบุรี

ชื่อโครงการ โครงการก่อสร้างศูนย์สุขภาพประชาชนและผู้สูงอายุ
ที่ตั้งโครงการ เทศบาล หมู่ที่ 1 ตำบลไผ่เต่า อำเภอหนองนาค จังหวัดสระบุรี

คณะกรรมการกำหนดราคากลางเมื่อ วันที่ 20 พฤศจิกายน 2567

หน่วย : บาท

ลำดับ	รายการ	ปริมาณ	หน่วย	ราคาต่อวัสดุ		ราคาค่าแรง		รวม
				ต่อหน่วย	รวมค่าวัสดุ	ต่อหน่วย	รวมค่าแรง	
1.4	งานระบบไฟฟ้าและสื่อสาร							
1.4.1	อุปกรณ์ไฟฟ้า							
	ตู้เบรกเกอร์แบบเมนเบรกเกอร์ 100 A 3 เฟส ขนาด 36 ช่อง	1.00	ตู้	12,322.00	12,322.00	1,200.00	1,200.00	13,522.00
	เมนเบรกเกอร์ MCCB 3 เฟส ขนาด 100A	1.00	อัน	4,605.60	4,605.60	-	-	4,605.60
	Surge Protection Device	3.00	อัน	30,900.00	92,700.00	-	-	92,700.00
	เซอร์กิตเบรกเกอร์ 1 pole 20A ชนิด RCBO	4.00	อัน	1,336.07	5,344.28	-	-	5,344.28
	เซอร์กิตเบรกเกอร์ 1 pole 20A	21.00	อัน	100.32	2,106.72	-	-	2,106.72
	เซอร์กิตเบรกเกอร์ 1 pole 16A	5.00	อัน	100.32	501.60	-	-	501.60
	แผงกราวด์ 5/8 นิ้ว ยาว 2.40 เมตร พร้อมอุปกรณ์เชื่อมต่อสาย	3.00	อัน	3,248.00	9,744.00	975.00	2,925.00	12,669.00
	รวมอุปกรณ์ไฟฟ้า				127,324.20		4,125.00	131,449.20
1.4.2	สวิตช์และเต้ารับ							
	สวิตช์ไฟฟ้าทางเดียว ขนาด 16A 250V พร้อมหน้ากาก	7.00	ชุด	73.91	517.37	80.00	560.00	1,077.37
	เต้ารับคู่ ขนาดลมแบบ มีกราวด์ ขนาด 16A 250 พร้อมหน้ากาก	20.00	ชุด	147.33	2,946.60	90.00	1,800.00	4,746.60
	รวมสวิตช์และเต้ารับ				3,463.97		2,360.00	5,823.97
1.4.3	ดวงโคมไฟฟ้าและอุปกรณ์							
	โคมไฟครอบอะคริลิก ชนิดติดลอย พร้อมหลอด 1x18W LED T8	16.00	ชุด	270.00	4,320.00	115.00	1,840.00	6,160.00
	โคมไฟครอบอะคริลิก ชนิดติดลอย พร้อมหลอด 2x18W LED T8	90.00	ชุด	428.00	38,520.00	135.00	12,150.00	50,670.00
	โคมไฟตามมีลท์ ชนิดฝังฝ้าเพดาน ขรงแฉก ขนาด 6 นิ้ว LED 17W	74.00	ชุด	290.00	21,460.00	115.00	8,510.00	29,970.00
	รวมดวงโคมไฟฟ้าและอุปกรณ์				64,300.00		22,500.00	86,800.00

[Handwritten signatures and initials]

แบบสรุปราคากลางงานก่อสร้าง
ส่วนราชการ สำนักช่าง องค์การบริหารส่วนจังหวัดสระบุรี

ชื่อโครงการ โครงการก่อสร้างศูนย์สุขภาพประชาชนและผู้สูงอายุ
ที่ตั้งโครงการ เทศบาล หมู่ที่ 1 ตำบลไผ่ดำ อำเภอหนองแค จังหวัดสระบุรี

คณะกรรมการกำหนดราคากลางเมื่อ วันที่ 20 พฤศจิกายน 2567

หน่วย : บาท

ลำดับ	รายการ	ปริมาณ	หน่วย	ราคาค่าวัสดุ		ราคาค่าแรง		รวม
				ต่อหน่วย	รวมค่าวัสดุ	ต่อหน่วย	รวมค่าแรง	
1.4.4	ท่อร้อยสายไฟและอุปกรณ์							
	รางสายแฉวย ชนิดพินสี่ ขนาด 50x75 มม.	220.80	เมตร	164.59	36,341.47	30.00	6,624.00	42,965.47
	ท่อ EMT ขนาด 2" dia 50 มม.	27.00	เมตร	160.54	4,334.58	42.00	1,134.00	5,468.58
	ท่อ EMT ขนาด 1/2" dia 15 มม.	1,725.00	เมตร	31.04	53,544.00	22.00	37,950.00	91,494.00
	ข้อต่อและอุปกรณ์ท่อ (50% ของราคาท่อ)	1.00	งาน	47,110.02	47,110.02	14,133.00	14,133.00	61,243.02
	อุปกรณ์รองรับท่อ (30% ของราคาท่อ)	1.00	งาน	28,266.01	28,266.01	8,479.80	8,479.80	36,745.81
	ทดสอบ ทำความสะอาด และทาสี (10% ของราคาท่อ)	1.00	งาน	9,422.00	9,422.00	2,826.60	2,826.60	12,248.60
	รวมท่อร้อยสายไฟและอุปกรณ์				179,018.08		71,147.40	250,165.48
1.4.5	สายไฟฟ้า							
	สาย IEC01 ขนาด 50 sq.mm.	120.00	เมตร	181.07	21,728.40	40.00	4,800.00	26,528.40
	สาย IEC01 ขนาด 16 sq.mm.	60.00	เมตร	60.44	3,626.40	20.00	1,200.00	4,826.40
	สาย IEC01 ขนาด 4 sq.mm.	2,655.00	เมตร	13.59	36,081.45	10.00	26,550.00	62,631.45
	สาย IEC01 ขนาด 2.5 sq.mm.	3,300.00	เมตร	9.01	29,733.00	7.00	23,100.00	52,833.00
	รวมสายไฟฟ้า				97,169.25		55,650.00	146,819.25

(Handwritten signatures and initials)

แบบสรุปราคากลางงานก่อสร้าง
ส่วนราชการ สำนักช่าง องค์การบริหารส่วนจังหวัดสระบุรี

ชื่อโครงการ โครงการก่อสร้างศูนย์สุขภาพประชาชนและผู้สูงอายุ
ที่ตั้งโครงการ เพศบาล หมู่ที่ 1 ตำบลไผ่ดำ อำเภอหนองแค จังหวัดสระบุรี
คณะกรรมการกำหนดราคากลางเมื่อ วันที่ 20 พฤศจิกายน 2567

หน่วย : บาท

ลำดับ	รายการ	ปริมาณ	หน่วย	ราคาต่อวัสดุ		ราคาต่อแรง		รวม
				ต่อหน่วย	รวมค่าวัสดุ	ต่อหน่วย	รวมค่าแรง	
1.5	งานระบบปรับอากาศและระบายอากาศ				130,207.56		76,741.15	206,948.71
1.5.1	พัดลมระบายอากาศ							
	พัดลมระบายอากาศ ขนาด 12 นิ้ว	9.00	ชุด	938.00	8,442.00	450.00	4,050.00	12,492.00
	รวมพัดลมระบายอากาศ				8,442.00		4,050.00	12,492.00
1.5.2	พื่อน้ำยาและน้ำทิ้ง							
	พื่อทองแดง #22 ขนาด 3/8 นิ้ว	189.00	เมตร	80.00	15,120.00	30.00	5,670.00	20,790.00
	พื่อทองแดง #22 ขนาด 5/8 นิ้ว	17.00	เมตร	120.00	2,040.00	65.00	1,105.00	3,145.00
	พื่อทองแดง #22 ขนาด 3/4 นิ้ว	167.00	เมตร	150.00	25,050.00	80.00	13,360.00	38,410.00
	ฉนวนหุ้มพื่อน้ำยาสารทำความเย็น ขนาด 3/8 นิ้ว	190.00	เมตร	25.00	4,750.00	15.00	2,850.00	7,600.00
	ฉนวนหุ้มพื่อน้ำยาสารทำความเย็น ขนาด 5/8 นิ้ว	19.00	เมตร	33.00	627.00	16.00	304.00	931.00
	ฉนวนหุ้มพื่อน้ำยาสารทำความเย็น ขนาด 3/4 นิ้ว	169.00	เมตร	30.00	5,070.00	18.00	3,042.00	8,112.00
	พื่อน้ำทิ้ง PVC ชั้น 8.5 ขนาด 1 นิ้ว	228.00	เมตร	17.06	3,889.68	25.00	5,700.00	9,589.68
	ฉนวนหุ้มพื่อน้ำทิ้ง ขนาด 1 นิ้ว ทน 3/8 นิ้ว	230.00	เมตร	25.00	5,750.00	15.00	3,450.00	9,200.00
	อุปกรณ์ซ่อมพื่อ (รางครอบพื่อ) และอุปกรณ์ประกอบ	1.00	งาน	12,663.00	12,663.00	4,052.16	4,052.16	16,715.16
	รวมพื่อน้ำยาและน้ำทิ้ง				74,959.68		39,533.16	114,492.84

[Handwritten signatures and initials]

แบบสรุปราคากลางงานก่อสร้าง
ส่วนราชการ สำนักช่าง องค์การบริหารส่วนจังหวัดสระบุรี

ชื่อโครงการ โครงการก่อสร้างศูนย์สุขภาพประชาชนและผู้สูงอายุ
ที่ตั้งโครงการ เทศบาล หมู่ที่ 1 ตำบลไผ่คำ อำเภอหนองแค จังหวัดสระบุรี
คณะกรรมการกำหนดราคากลางเมื่อ วันที่ 20 พฤศจิกายน 2567

หน่วย : บาท

ลำดับ	รายการ	ปริมาณ	หน่วย	ราคาตัววัสดุ		ราคาตัวแรง		รวม
				ต่อหน่วย	รวมตัววัสดุ	ต่อหน่วย	รวมตัวแรง	
1.5.3	ท่อร้อยสายไฟและอุปกรณ์							
	ท่อ EMT ขนาด 1/2" dia 15 mm.	168.00	เมตร	31.04	5,214.72	22.00	3,696.00	8,910.72
	ข้อต่อและอุปกรณ์ท่อ (50% ของราคาท่อ)	1.00	งาน	2,607.36	2,607.36	782.21	782.21	3,389.57
	อุปกรณ์ร้อยท่อ (30% ของราคาท่อ)	1.00	งาน	1,564.42	1,564.42	469.33	469.33	2,033.75
	ทดสอบ ทำความสะอาด และทาสี (10% ของราคาท่อ)	1.00	งาน	521.48	521.48	156.45	156.45	677.93
	รวมท่อร้อยสายไฟและอุปกรณ์				9,907.98			5,103.99
1.5.4	สายไฟฟ้า							
	สาย IEC01 ขนาด 4 sq.mm.	1,560.00	เมตร	13.59	21,200.40	10.00	15,600.00	36,800.40
	สาย IEC01 ขนาด 2.5 sq.mm.	1,092.00	เมตร	9.01	9,838.92	7.00	7,644.00	17,482.92
	สาย IEC01 ขนาด 1.5 sq.mm.	962.00	เมตร	6.09	5,858.58	5.00	4,810.00	10,668.58
	รวมสายไฟฟ้า				36,897.90		28,054.00	64,951.90

แบบสรุปราคากลางงานก่อสร้าง
สำเนาขการ สำนักช่าง องค์การบริหารส่วนจังหวัดสระบุรี

ชื่อโครงการ โครงสร้างก่อสร้างศูนย์สุขภาพประชาชนและผู้สูงอายุ
ที่ตั้งโครงการ เทศบาล หมู่ที่ 1 ตำบลไผ่ต่า อำเภอหนองแค จังหวัดสระบุรี

คณะกรรมการกำหนดราคากลางเมื่อ วันที่ 20 พฤศจิกายน 2567

หน่วย : บาท

ลำดับ	รายการ	ปริมาณ	หน่วย	ราคาค่าวัสดุ		ราคาค่าแรง		รวม
				ต่อหน่วย	รวมค่าวัสดุ	ต่อหน่วย	รวมค่าแรง	
	กลุ่มงานที่ 2							
2.1	งานกรรมสิทธิ์ช่างหรือส่งทำ				60,750.00		18,225.00	78,975.00
2.1.1	งานกรรมสิทธิ์ช่างกับที่							
	ชุด Reception Counter	1.00	ชุด	60,750.00	60,750.00	18,225.00	18,225.00	78,975.00
	รวมงานกรรมสิทธิ์ช่างกับที่			436.92	60,750.00		18,225.00	78,975.00



นาย 

แบบสรุปราคาากลางงานก่อสร้าง
ส่วนราชการ สำนักช่าง องค์การบริหารส่วนจังหวัดสระบุรี

ชื่อโครงการ โครงการก่อสร้างศูนย์สุขภาพประชาชนและผู้สูงอายุ
ที่ตั้งโครงการ เทศบาล หมู่ที่ 1 ตำบลไผ่ดำ อำเภอหนองแค จังหวัดสระบุรี

คณะกรรมการกำหนดราคากลางเมื่อ วันที่ 20 พฤศจิกายน 2567

หน่วย : บาท

ลำดับ	รายการ	ปริมาณ	หน่วย	ราคาค่าวัสดุ		ราคาค่าแรง		รวม
				ต่อหน่วย	รวมค่าวัสดุ	ต่อหน่วย	รวมค่าแรง	
	กลุ่มงานที่ 3							
3.1	งานภูมิทัศน์				72,938.40		11,354.00	84,292.40
3.1.1	งานปลูกหญ้า							
	ขอบคันหิน สำเร็จรูป ขนาด 0.15 x 0.30 x 1.00 เมตร	133.00	ท่อน	200.00	26,600.00	50.00	6,650.00	33,250.00
	ทรายถม	20.00	ลบ.ม.	436.92	8,738.40	112.00	2,240.00	10,978.40
	ดินปลูก	22.00	ลบ.ม.	950.00	20,900.00	112.00	2,464.00	23,364.00
	งานปลูกหญ้าขนาดเล็ก	334.00	ตร.ม.	50.00	16,700.00	-	-	16,700.00
	รวมงานปลูกหญ้า				72,938.40		11,354.00	84,292.40

แบบสรุปราคากลางงานก่อสร้าง
ส่วนราชการ สำนักช่าง องค์การบริหารส่วนจังหวัดสระบุรี

ชื่อโครงการ โครงการก่อสร้างศูนย์สุขภาพประชาชนและผู้สูงอายุ
ที่ตั้งโครงการ เทศบาล หมู่ที่ 1 ตำบลไผ่เต่า อำเภอหนองแค จังหวัดสระบุรี

คณะกรรมการกำหนดราคากลางเมื่อ วันที่ 20 พฤศจิกายน 2567

หน่วย : บาท

ลำดับ	รายการ	ปริมาณ	หน่วย	ราคาต่อวัสดุ		ราคาต่อแรง		รวม
				ต่อหน่วย	รวมต่อวัสดุ	ต่อหน่วย	รวมต่อแรง	
1	ครุภัณฑ์ - เครื่องปรับอากาศ							
1.1	เครื่องปรับอากาศแบบแขวน ขนาด 30,000 บีทียู (ระบบ Inverter)	16.00	ชุด	47,200.00	755,200.00	-	-	755,200.00
1.2	เครื่องปรับอากาศแบบแขวน ขนาด 24,000 บีทียู (ระบบ Inverter)	1.00	ชุด	40,900.00	40,900.00	-	-	40,900.00
	รวมครุภัณฑ์ - เครื่องปรับอากาศ				796,100.00			796,100.00

Handwritten signatures and initials of the committee members, including a large signature and initials 'สม. สม.' and 'สม. สม.'.

แบบสรุปราคากลางงานก่อสร้าง
ส่วนราชการ สำนักช่าง องค์การบริหารส่วนจังหวัดสระบุรี

ชื่อโครงการ โครงการก่อสร้างศูนย์สุขภาพประชาชนและผู้สูงอายุ
ที่ตั้งโครงการ เขตเทศบาล หมู่ที่ 1 ตำบลไผ่ต่า อำเภอหนองแค จังหวัดสระบุรี

คณะกรรมการกำหนดราคากลางเมื่อ วันที่ 20 พฤศจิกายน 2567

หน่วย : บาท

ลำดับ	รายการ	ปริมาณ	หน่วย	ราคาตัววัสดุ		ราคาค่าแรง		รวม	
				ต่อหน่วย	รวมค่าวัสดุ	ต่อหน่วย	รวมค่าแรง		
2	ครุภัณฑ์ - เครื่องออกกำลังกาย								
2.1	หมวดเครื่องออกกำลังกายหัวใจ								
	เครื่องฝึกสมรรถภาพของหัวใจชนิดสายพานแข็ง	3.00	เครื่อง	880,000.00	2,640,000.00	-	-	2,640,000.00	
	เครื่องฝึกสมรรถภาพของหัวใจชนิดสายพาน	4.00	เครื่อง	728,000.00	2,912,000.00	-	-	2,912,000.00	
	จักรยานเสือภูเขาแบบงานปั่น	5.00	เครื่อง	205,000.00	1,025,000.00	-	-	1,025,000.00	
	เครื่องบริหารร่างกายแบบและส่วนล่าง	5.00	เครื่อง	215,000.00	1,075,000.00	-	-	1,075,000.00	
	เครื่องปั่นทดสอบสมรรถภาพแบบมีพนักพิง	4.00	เครื่อง	324,000.00	1,296,000.00	-	-	1,296,000.00	
	เครื่องฝึกกล้ามเนื้อเอียงแบบการเดินตามธรรมชาติแบบงานปั่น	5.00	เครื่อง	194,000.00	970,000.00	-	-	970,000.00	
	2.2	หมวดเครื่องฝึกความแข็งแรงของกล้ามเนื้อ							
		เครื่องฝึกความแข็งแรงกล้ามเนื้ออกส่วนข้างและหลังส่วนบนแบบลูกเบียวปรับได้	1.00	เครื่อง	695,000.00	695,000.00	-	-	695,000.00
		เครื่องฝึกความแข็งแรงกล้ามเนื้ออก	2.00	เครื่อง	260,000.00	520,000.00	-	-	520,000.00
	เครื่องฝึกความแข็งแรงกล้ามเนื้อไหล่แบบลูกเบียวปรับได้	1.00	เครื่อง	692,000.00	692,000.00	-	-	692,000.00	
	เครื่องฝึกความแข็งแรงกล้ามเนื้อข้อ	2.00	เครื่อง	240,000.00	480,000.00	-	-	480,000.00	
	เครื่องฝึกความแข็งแรงกล้ามเนื้อหลังส่วนล่างแบบลูกเบียวปรับได้	1.00	เครื่อง	656,000.00	656,000.00	-	-	656,000.00	
	เครื่องฝึกความแข็งแรงกล้ามเนื้อขาส่วนหน้าแบบลูกเบียวปรับได้	1.00	เครื่อง	659,000.00	659,000.00	-	-	659,000.00	
	เครื่องฝึกความแข็งแรงกล้ามเนื้อขาส่วนหลังหน้าแบบลูกเบียวปรับได้	1.00	เครื่อง	659,000.00	659,000.00	-	-	659,000.00	
	อุปกรณ์ฝึกความแข็งแรงกล้ามเนื้อรวมแบบตั้ง	2.00	เครื่อง	568,000.00	1,136,000.00	-	-	1,136,000.00	

(Handwritten signatures and initials)

แบบสรุปราคากลางงานก่อสร้าง
ส่วนราชการ สำนักช่าง องค์การบริหารส่วนจังหวัดสระบุรี

ชื่อโครงการ โครงการก่อสร้างศูนย์สุขภาพประชาชนและผู้สูงอายุ
ที่ตั้งโครงการ เทศบาล หมู่ที่ 1 ตำบลไผ่ดำ อำเภอหนองแค จังหวัดสระบุรี

คณะกรรมการกำหนดราคากลางเมื่อ วันที่ 20 พฤศจิกายน 2567

หน่วย : บาท

ลำดับ	รายการ	ปริมาณ	หน่วย	ราคาตัววัสดุ		ราคาค่าแรง		รวม
				ต่อหน่วย	รวมค่าวัสดุ	ต่อหน่วย	รวมค่าแรง	
2.3	หมวดเครื่องใช้ความแข็งแรงของถ้ำแบบ FREE WEIGHT							
	อุปกรณ์ช่วยฝึกยกน้ำหนักแบบ SMITH พร้อมชุดแผ่นน้ำหนัก 150 กก.	2.00	เครื่อง	178,000.00	356,000.00	-	-	356,000.00
	เก้าอี้ฝึกบาร์เบลแบบราบ พร้อมชุดแผ่นน้ำหนัก 150 กก.	1.00	ตัว	150,000.00	150,000.00	-	-	150,000.00
	เก้าอี้ฝึกบาร์เบลแบบลาดเอียง พร้อมชุดแผ่นน้ำหนัก 150 กก.	1.00	ตัว	150,000.00	150,000.00	-	-	150,000.00
	เก้าอี้ฝึกบาร์เบลแบบความชัน พร้อมชุดแผ่นน้ำหนัก 150 กก.	1.00	ตัว	152,000.00	152,000.00	-	-	152,000.00
	ม้าฝึกกล้ามเนื้อหลังแบบ 45 องศา	2.00	เครื่อง	68,000.00	136,000.00	-	-	136,000.00
	เก้าอี้ฝึกกล้ามเนื้อท้อง	2.00	เครื่อง	80,000.00	160,000.00	-	-	160,000.00
	เก้าอี้ฝึกตีแบบปรับได้	2.00	เครื่อง	78,000.00	156,000.00	-	-	156,000.00
	เก้าอี้ฝึกตีแบบราบ	1.00	ชุด	41,000.00	41,000.00	-	-	41,000.00
	อุปกรณ์ยึดเหยียดกล้ามเนื้อ	3.00	เครื่อง	52,000.00	156,000.00	-	-	156,000.00
2.4	หมวดเครื่องมือช่างสำหรับผู้ช่วย	1.00	ชุด	95,000.00	95,000.00	-	-	95,000.00
	เครื่องขยายภาพบำบัดและฟื้นฟูสมรรถภาพการเดิน	4.00	เครื่อง	249,000.00	996,000.00	-	-	996,000.00
	เครื่องทดสอบสมรรถภาพร่างกายแบบมีน้ำหนัก	3.00	เครื่อง	95,000.00	285,000.00	-	-	285,000.00
	เครื่องทดสอบสมรรถภาพร่างกายแบบมีน้ำหนักและนิมโยก	3.00	เครื่อง	98,000.00	294,000.00	-	-	294,000.00
	อุปกรณ์ฝึกความแข็งแรงกล้ามเนื้อ	10.00	เครื่อง	179,000.00	1,790,000.00	-	-	1,790,000.00
	เครื่องออกกำลังกายกล้ามเนื้อข้อต่อทั้งส่วนบนและส่วนล่าง	3.00	เครื่อง	190,000.00	570,000.00	-	-	570,000.00
	แผ่นวางรองพื้นพร้อมติดตั้ง	355.00	พ.ล.	1,900.00	674,500.00	-	-	674,500.00
	รวมครุภัณฑ์ - เครื่องออกกำลังกาย				21,576,500.00			21,576,500.00

แบบสรุปราคากลางงานก่อสร้าง
 (ค่าใช้จ่ายพิเศษตามข้อกำหนดและค่าใช้จ่ายอื่นที่จำเป็นต้องมี)
 ส่วนราชการ สำนักช่าง องค์การบริหารส่วนจังหวัดสระบุรี

ชื่อโครงการ โครงการก่อสร้างศูนย์สุขภาพประชาชนและผู้สูงอายุ
 ที่ตั้งโครงการ เทศบาล หมู่ที่ 1 ตำบลไผ่เต่า อำเภอหนองแค จังหวัดสระบุรี

คณะกรรมการกำหนดราคากลางเมื่อ วันที่ 20 พฤศจิกายน 2567

หน่วย : บาท

ลำดับ	รายการ	ปริมาณ	หน่วย	ราคาค่าวัสดุ		ราคาค่าแรง		รวม
				ต่อหน่วย	รวมค่าวัสดุ	ต่อหน่วย	รวมค่าแรง	
3	ค่าใช้จ่ายพิเศษ ๆ							
3.1	ค่าพาหนะไป - กลับของคณงาน	180.00	วัน	500.00	90,000.00	-	-	90,000.00
3.2	งานเช่ารถเครนและเครื่องจักรกลหนัก	1.00	96,000.00	96,000.00	-	-	96,000.00	
3.3	งานรื้อกำแพงกั้นก่อสร้าง	178.00	เมตร	1,175.00	209,150.00	-	-	209,150.00
3.4	ค่าขนส่งวัสดุก่อสร้าง	60.00	เที่ยว	1,500.00	90,000.00	-	-	90,000.00
	รวมค่าใช้จ่ายพิเศษ ๆ				485,150.00			485,150.00

[Handwritten signatures and initials]

แบบสรุปราคากลางงานก่อสร้าง

ส่วนราชการ สำนักช่าง องค์การบริหารส่วนจังหวัดสระบุรี

ตามคำสั่งองค์การบริหารส่วนจังหวัดสระบุรี ที่ 2025/2567 ลงวันที่ 8 สิงหาคม พ.ศ. 2567

เรื่อง การแต่งตั้งคณะกรรมการจัดทำรายละเอียดคุณลักษณะเฉพาะของวัสดุ

และกำหนดราคากลางสำหรับการประกวดราคาซื้อติดตั้งครุภัณฑ์กีฬา พร้อมก่อสร้าง

อาคารศูนย์เสริมสร้างสุขภาพประชาชนและผู้สูงอายุ จำนวน 3 แห่ง ด้วยวิธีประกวดราคาอิเล็กทรอนิกส์ (e-bidding)

ชื่อโครงการ โครงการก่อสร้างศูนย์สุขภาพประชาชนและผู้สูงอายุ

ที่ตั้งโครงการ ตำบลคชสิทธิ์ อำเภอหนองแค จังหวัดสระบุรี

คณะกรรมการกำหนดราคากลางเมื่อ วันที่ 20 พฤศจิกายน 2567

ลำดับที่	รายการ	ค่าก่อสร้าง (บาท)	หมายเหตุ
1	คำนวณต้นทุน - งานก่อสร้างอาคาร	10,739,150.09	
2	ครุภัณฑ์จัดซื้อหรือสั่งซื้อ - เครื่องปรับอากาศ	796,100.00	
3	ครุภัณฑ์จัดซื้อหรือสั่งซื้อ - เครื่องออกกำลังกาย	21,576,500.00	
4	ค่าใช้จ่ายพิเศษตามข้อกำหนด ฯ	502,775.00	
สรุป	รวมค่าก่อสร้างเป็นเงิน	<u>33,614,525.09</u>	

(ตัวอักษร) สวมليبสามล้านหกแสนหนึ่งหมื่นสี่พันห้าร้อยยี่สิบห้าบาทเก้าสตางค์

คณะกรรมการจัดทำแบบสรุปรายการงานก่อสร้างและกำหนดราคากลาง

ลงชื่อ

(นายรัศมีศิลป์ มูดสาร)

ประธานกรรมการฯ

ผู้อำนวยการกองการศึกษา ศาสนา และวัฒนธรรม

ลงชื่อ

(นายจิรพล บุญถือ)

กรรมการ

หัวหน้าฝ่ายสาธารณสุข

ลงชื่อ

(นายมารุต ชาวสวน)

กรรมการ

วิศวกรโยธาชำนาญการพิเศษ (วช.)

ลงชื่อ

(นายสนธยา สนนอก)

กรรมการ

นักพัฒนาการกีฬาปฏิบัติการ

ลงชื่อ

(นายรัศมีศิลป์ มูดสาร)

กรรมการ

นายช่างโยธาชำนาญงาน

แบบสรุปราคากลางงานก่อสร้าง
ส่วนราชการ สำนักช่าง องค์การบริหารส่วนจังหวัดสระบุรี

ชื่อโครงการ โครงการก่อสร้างศูนย์สุขภาพประชาชนและผู้สูงอายุ

ที่ตั้งโครงการ ตำบลคชสีห์ อำเภอนองแคะ จังหวัดสระบุรี

คณะกรรมการกำหนดราคากลางเมื่อ วันที่ 20 พฤศจิกายน 2567

ลำดับที่	รายการ	ค่างานต้นทุน (บาท)	Factor F	ค่าก่อสร้าง (บาท)	หมายเหตุ
1	งานก่อสร้างอาคาร กลุ่มงานที่ 1	8,684,101.37	1.2255	10,642,366.23	Factor F - ดอกเบี้ยเงินกู้ 7% - ภาษี 7% - เงินล่วงหน้าจ่าย 0% - เงินประกันผลงานหัก 0% - พื้นที่ปกติ
2	กลุ่มงานที่ 2	78,975.00	1.2255	96,783.86	
สรุป		คิดเป็นเงินประมาณ		10,739,150.09	
(ตัวอักษร)		(สิบล้านเจ็ดแสนสามหมื่นเก้าพันหนึ่งร้อยห้าสิบบาทเก้าสตางค์)			

ราคาเฉลี่ยต่อตารางเมตร 13,946.95 บาทต่อตารางเมตร

คณะกรรมการจัดทำแบบรูปรายการงานก่อสร้างและกำหนดราคากลาง

ลงชื่อ

(นายรัศมีศรีศิลป์ มุลสาร)

ประธานกรรมการฯ

ผู้อำนวยการกองการศึกษา ศาสนา และวัฒนธรรม

ลงชื่อ

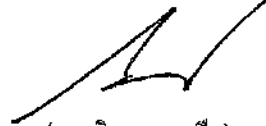
(นายจิรพล บุญลือ)
หัวหน้าฝ่ายสาธารณูปโภค

กรรมการ

ลงชื่อ

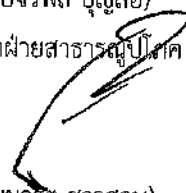
(นายมารุต ชาวสวน)
วิศวกรโยธาชำนาญการพิเศษ (วช.)

กรรมการ

ลงชื่อ

(นายสนธยา สนนอก)
นักพัฒนาการกีฬาปฏิบัติกร

กรรมการ

ลงชื่อ

(นายอนุริทธิ์ กิจเกตุ)
นายช่างโยธาชำนาญงาน

กรรมการ

แบบสรุปราคากลางงานก่อสร้าง
ส่วนราชการ สำนักช่าง องค์การบริหารส่วนจังหวัดสระบุรี

ชื่อโครงการ โครงการก่อสร้างศูนย์สุขภาพประชาชนและผู้สูงอายุ

ที่ตั้งโครงการ ตำบลคชสิทธิ์ อำเภอหนองแค จังหวัดสระบุรี

คณะกรรมการกำหนดราคากลางเมื่อ วันที่ 20 พฤศจิกายน 2567

ลำดับที่	รายการ	ค่างานต้นทุน (บาท)	Factor F	ค่าก่อสร้าง (บาท)	หมายเหตุ
1	เครื่องปรับอากาศ	796,100.00	1.0000	796,100.00	Factor F
2	เครื่องออกกำลังกาย	21,576,500.00	1.0000	21,576,500.00	- ดอกเบี้ยเงินกู้ 7% - ภาษี 7% - เงินล่วงหน้าจ่าย 0% - เงินประกันผลงานหัก 0% - พื้นที่ปกติ
สรุป	คิดเป็นเงินประมาณ (ตัวอักษร) (ยี่สิบสองล้านสามแสนเจ็ดหมื่นสองพันหกหรือยบาทถ้วน)			22,372,600.00	

คณะกรรมการจัดทำแบบรูปรายการงานก่อสร้างและกำหนดราคากลาง

ลงชื่อ

(นายรัตนะธิสศิลป์ มูลสาร)

ประธานกรรมการฯ

ผู้อำนวยการกองการศึกษา ศาสนา และวัฒนธรรม

ลงชื่อ

(นายจิรพล บุญลือ)
หัวหน้าฝ่ายสาธารณสุขโรค

กรรมการ

ลงชื่อ

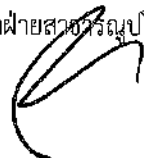
(นายมารุต ชาวสวน)
วิศวกรโยธาชำนาญการพิเศษ (วช.)

กรรมการ

ลงชื่อ

(นายสนธยา สนนอก)
นักพัฒนาการกีฬาปฏิบัติการ

กรรมการ

ลงชื่อ

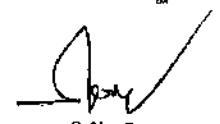
(นายภูริทัต กิจเกตุ)
นายช่างโยธาชำนาญงาน

กรรมการ

แบบสรุปรายการดำเนินงานก่อสร้าง
ส่วนราชการ สำนักช่าง องค์การบริหารส่วนจังหวัดสระบุรี

ชื่อโครงการ โครงการก่อสร้างศูนย์สุขภาพประชาชนและผู้สูงอายุ
ที่ตั้งโครงการ ตำบลคชสิทธิ์ อำเภอหนองแค จังหวัดสระบุรี

คณะกรรมการกำหนดราคากลางเมื่อ วันที่ 20 พฤศจิกายน 2567

หน่วย : บาท

ลำดับ	รายการ	ปริมาณ	หน่วย	ราคาค่าวัสดุ		ราคาค่าแรง		รวม
				ต่อหน่วย	รวมค่าวัสดุ	ต่อหน่วย	รวมค่าแรง	
	ค่างานต้นท่อน - งานก่อสร้างอาคาร							
1	กลุ่มงานที่ 1				6,885,072.49		1,799,028.88	8,684,101.37
1.1	งานโครงสร้างวิศวกรรม							
	1.1.1 งานเจาะสำรวจดิน	1.00	งาน		18,000.00,		-	18,000.00
	1.1.2 งานดิน	1.00	งาน		87,878.60		80,278.12	168,156.72
	1.1.3 งานเสาเข็ม	1.00	งาน		678,500.00		20,650.00	699,150.00
	1.1.4 งานฐานรากและตอม่อ ค.ส.ล.	1.00	งาน		196,946.79		49,560.00	246,506.79
	1.1.5 งานคาน ค.ส.ล.	1.00	งาน		640,377.53		160,660.00	801,037.53
	1.1.6 งานเสา ค.ส.ล.	1.00	งาน		6,370.02		1,558.96	7,928.98
	1.1.7 งานเสาเหล็ก	1.00	งาน		305,973.72		97,291.50	403,265.22
	1.1.8 งานพื้นและบันได ค.ส.ล.	1.00	งาน		693,329.74		134,095.00	827,424.74
	1.1.9 งานโครงสร้างคานเหล็ก	1.00	งาน		1,146,877.88		373,786.00	1,520,663.88
	รวมงานโครงสร้างวิศวกรรม				3,774,254.28		917,879.58	4,692,133.86

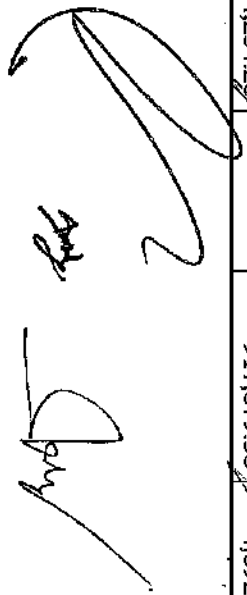
แบบสรุปราคากลางงานก่อสร้าง
ส่วนราชการ สำนักช่าง องค์การบริหารส่วนจังหวัดสระบุรี

ชื่อโครงการ โครงการก่อสร้างศูนย์สุขภาพประชาชนและผู้สูงอายุ
ที่ตั้งโครงการ ตำบลคชสิทธิ์ อำเภอหนองแค จังหวัดสระบุรี

คณะกรรมการกำหนดราคากลางเมื่อ วันที่ 20 พฤศจิกายน 2567

หน่วย : บาท

ลำดับ	รายการ	ปริมาณ	หน่วย	ราคาค่าวัสดุ		ราคาค่าแรง		รวม
				ต่อหน่วย	รวมค่าวัสดุ	ต่อหน่วย	รวมค่าแรง	
1.2	งานสถาปัตยกรรม							
1.2.1	งานผนังหลังคา	1.00	งาน		742,075.83		77,802.00	819,877.83
1.2.2	งานฝ้าเพดาน	1.00	งาน		34,937.73		6,181.00	41,118.73
1.2.3	งานผนังก่อ	1.00	งาน		169,144.11		49,188.00	218,329.11
1.2.4	งานฝ้าวัสดุแผ่น	1.00	งาน		228,396.66		60,410.00	288,806.66
1.2.5	งานตกแต่งผิวผนัง	1.00	งาน		78,659.99		48,441.00	127,100.99
1.2.6	งานฉาบปูน	1.00	งาน		29,885.24		80,820.00	110,705.24
1.2.7	งานตกแต่งผิวพื้น ไม้ไผ่ และทางลาด	1.00	งาน		121,232.50		102,637.00	223,869.50
1.2.8	งานผิวพื้นปูด้วยวัสดุแผ่น	1.00	งาน		58,192.26		15,514.00	73,706.26
1.2.9	งานประตู - หน้าต่าง	1.00	งาน		238,750.00		-	238,750.00
1.2.10	งานลูกกรงและราวบันได	1.00	งาน		11,700.00		15,000.00	26,700.00
1.2.10	งานสุขภัณฑ์และอุปกรณ์ประกอบ	1.00	งาน		297,820.01		21,931.00	319,751.01
1.2.11	งานทาสี	1.00	งาน		69,049.50		46,188.00	115,237.50
1.2.12	งานเปิดแต่ลิ้น	1.00	งาน		48,849.00		13,200.00	62,049.00
	รวมงานสถาปัตยกรรม				2,128,680.83		537,312.00	2,665,992.83

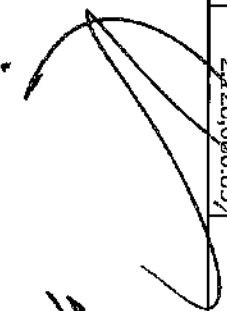
กมล



แบบสรุปราคากลางงานก่อสร้าง
ส่วนราชการ สำนักช่าง องค์การบริหารส่วนจังหวัดสระบุรี

ชื่อโครงการ โครงการก่อสร้างศูนย์สุขภาพประชาชนและผู้สูงอายุ
ที่ตั้งโครงการ ตำบลคชสิทธิ์ อำเภอหนองแค จังหวัดสระบุรี

คณะกรรมการกำหนดราคากลางเมื่อ วันที่ 20 พฤศจิกายน 2567

หน่วย : บาท

ลำดับ	รายการ	ปริมาณ	หน่วย	ราคาค่าวัสดุ		ราคาค่าแรง		รวม
				ต่อหน่วย	รวมค่าวัสดุ	ต่อหน่วย	รวมค่าแรง	
1.3	งานระบบสุขาภิบาล คับเพลิง และป้องกันอัคคีภัย							
	1.3.1 งานท่อโถโครและน้ำทิ้ง	1.00	งาน		308,802.44		88,998.67	397,801.11
	1.3.2 งานท่อประปา	1.00	งาน		50,938.03		12,804.68	63,742.71
	1.3.3 งานท่อระบายน้ำฝน	1.00	งาน		28,813.14		14,880.00	43,693.14
	1.3.4 งานระบบป้องกันอัคคีภัย	1.00	งาน		9,600.00		800.00	10,400.00
	รวมงานระบบสุขาภิบาล คับเพลิง และป้องกันอัคคีภัย				398,153.61		117,483.35	515,636.96
1.4	งานระบบไฟฟ้าและสื่อสาร							
	1.4.1 อุปกรณ์ไฟฟ้า	1.00	งาน		127,324.20		4,125.00	131,449.20
	1.4.2 สวิตช์และเต้ารับ	1.00	งาน		3,021.00		1,950.00	4,971.00
	1.4.3 ดวงโคมไฟฟ้าและอุปกรณ์	1.00	งาน		36,732.00		12,810.00	49,542.00
	1.4.4 ท่อร้อยสายไฟและอุปกรณ์	1.00	งาน		195,529.76		75,077.80	270,607.56
	1.4.5 สายไฟฟ้า	1.00	งาน		91,169.25		55,650.00	146,819.25
	รวมงานระบบไฟฟ้าและสื่อสาร				453,776.21		149,612.80	603,389.01
1.5	งานระบบปรับอากาศและระบายอากาศ							
	1.5.1 พัดลมระบายอากาศ	1.00	งาน		8,442.00		4,050.00	12,492.00
	1.5.2 ท่อน้ำยาและน้ำทิ้ง	1.00	งาน		74,959.68		39,533.16	114,492.84
	1.5.3 ท่อร้อยสายไฟและอุปกรณ์	1.00	งาน		9,907.98		5,103.99	15,011.97
	1.5.4 สายไฟฟ้า	1.00	งาน		36,897.90		28,054.00	64,951.90
	รวมงานระบบปรับอากาศและระบายอากาศ				150,207.56		76,741.15	206,948.71

[Handwritten signature]

[Handwritten signature]

แบบสรุปรายราคาผลงานก่อสร้าง
ส่วนราชการ สำนักช่าง องค์การบริหารส่วนจังหวัดสระบุรี

ชื่อโครงการ โครงการก่อสร้างศูนย์สุขภาพประชาชนและผู้สูงอายุ
ที่ตั้งโครงการ ตำบลคชสิทธิ์ อำเภอหนองแค จังหวัดสระบุรี

คณะกรรมการกำหนดราคากลางเมื่อ วันที่ 20 พฤศจิกายน 2567

หน่วย : บาท

ลำดับ	รายการ	ปริมาณ	หน่วย	ราคาตัววัสดุ		ราคาตัวแรง		รวม
				ต่อหน่วย	รวมตัววัสดุ	ต่อหน่วย	รวมตัวแรง	
2	กลุ่มงานที่ 2				60,750.00		18,225.00	78,975.00
2.1	งานครุภัณฑ์จัดจ้างหรือสั่งทำ							
	2.1.1 งานครุภัณฑ์สร้างกับที่	1.00	งาน		60,750.00		18,225.00	78,975.00
	รวมงานครุภัณฑ์จัดจ้างหรือสั่งทำ				60,750.00		18,225.00	78,975.00

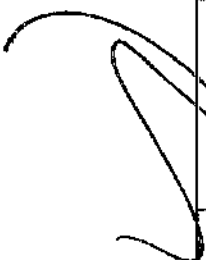
๒๒



แบบสรุปราคาากลางงานก่อสร้าง
ส่วนราชการ สำนักช่าง องค์การบริหารส่วนจังหวัดสระบุรี

ชื่อโครงการ โครงการก่อสร้างศูนย์สุขภาพประชาชนและผู้สูงอายุ
ที่ตำบลศรีโพธิ์ อำเภอหนองแค จังหวัดสระบุรี

คณะกรรมการกำหนดราคากลางเมื่อ วันที่ 20 พฤศจิกายน 2567

หน่วย : บาท

ลำดับ	รายการ	ปริมาณ	หน่วย	ราคาค่าวัสดุ		ราคาค่าแรง		รวม
				ต่อหน่วย	รวมค่าวัสดุ	ต่อหน่วย	รวมค่าแรง	
	กลุ่มงานที่ 1							
1.1	งานโครงสร้างวิศวกรรม				3,774,254.28		917,879.58	4,692,133.86
1.1.1	งานเจาะสำรวจดิน							
	งานทดสอบดิน (Beating Test)	1.00	จุด	18,000.00	18,000.00	-	-	18,000.00
	รวมงานเจาะสำรวจดิน				18,000.00		-	18,000.00
1.1.2	งานดิน							
	งานปรับระดับและบดอัดดินเดิม	1,313.00	ตร.ม.	-	-	11.24	14,758.12	14,758.12
	งานถมหินคลุกปรับระดับ	356.00	ลบ.ม.	246.85	87,878.60	112.00	39,872.00	127,750.60
	งานชุดดิน	126.00	ลบ.ม.	-	-	112.00	14,112.00	14,112.00
	งานชุดพื้นฐานรากและถมดิน	103.00	ลบ.ม.	-	-	112.00	11,536.00	11,536.00
	รวมงานดิน				87,878.60		80,278.12	168,156.72
1.1.3	งานเสาเข็ม							
	เสาเข็มเจาะ ขนาด 0.35 เมตร ยาว 8.00 เมตร	59.00	ต้น	11,500.00	678,500.00	-	-	678,500.00
	งานตัดหัวเสาเข็มเจาะ ขนาด 0.35 เมตร	59.00	ต้น	-	-	350.00	20,650.00	20,650.00
	รวมงานเสาเข็ม				678,500.00		20,650.00	699,150.00



แบบสรุปราคากลางงานก่อสร้าง
ส่วนราชการ สำนักช่าง องค์การบริหารส่วนจังหวัดสระบุรี

ชื่อโครงการ โครงการก่อสร้างศูนย์สุขภาพประชาชนและผู้สูงอายุ
ที่ตั้งโครงการ ตำบลคชสิทธิ์ อำเภอหนองแค จังหวัดสระบุรี

คณะกรรมการกำหนดราคากลางเมื่อ วันที่ 20 พฤศจิกายน 2567

หน่วย : บาท

ลำดับ	รายการ	ปริมาณ	หน่วย	ราคาต่อวัสดุ		ราคาค่าแรง		รวม
				ต่อหน่วย	รวมค่าวัสดุ	ต่อหน่วย	รวมค่าแรง	
1.1.4	งานฐานรากและค่อม่อ ค.ส.ล.							
	ทรายหยาบ	5.00	ลบ.ม.	436.92	2,184.60	112.00	560.00	2,744.60
	คอนกรีตหยาบ	2.00	ลบ.ม.	1,405.62	2,811.24	419.00	838.00	3,649.24
	คอนกรีตผสมเสร็จ รูปทรงกระบอก 240 กก./ตร.ชม.	29.00	ลบ.ม.	2,204.05	63,917.45	419.00	12,151.00	76,068.45
	เหล็กเสริมคอนกรีต SR24 - RB6	0.15	ตัน	21,889.25	3,283.38	4,400.00	660.00	3,943.38
	เหล็กเสริมคอนกรีต SR24 - RB9	0.26	ตัน	21,353.27	5,551.85	4,400.00	1,144.00	6,695.85
	เหล็กเสริมคอนกรีต SR24 - RB12	0.07	ตัน	21,887.85	1,532.14	3,600.00	252.00	1,784.14
	เหล็กเสริมคอนกรีต SD40 - DB12	1.41	ตัน	21,971.97	30,980.47	3,600.00	5,076.00	36,056.47
	เหล็กเสริมคอนกรีต SD40 - DB20	1.20	ตัน	21,714.95	26,057.94	3,100.00	3,720.00	29,777.94
	ลวดผูกเหล็ก	93.00	กก.	40.84	3,798.12	-	-	3,798.12
	ค่าแรงไม้แบบ	181.00	ตร.ม.	-	-	139.00	25,159.00	25,159.00
	ไม้แบบ	145.00	ตร.พ.	285.90	41,455.50	-	-	41,455.50
	ไม้คร่าวดีไม้แบบ	44.00	ตร.พ.	285.90	12,579.60	-	-	12,579.60
	ตะปู	46.00	กก.	60.75	2,794.50	-	-	2,794.50
	รวมงานฐานรากและค่อม่อ ค.ส.ล.			196,946.79	49,560.00			246,506.79

999

แบบสรุปราคากลางงานก่อสร้าง
ส่วนราชการ สำนักช่าง องค์การบริหารส่วนจังหวัดสระบุรี

ชื่อโครงการ โครงการก่อสร้างศูนย์สุขภาพประชาชนและผู้สูงอายุ
ที่ตั้งโครงการ ตำบลคชสิทธิ์ อำเภอหนองแค จังหวัดสระบุรี
คณะกรรมการกำหนดราคากลางเมื่อ วันที่ 20 พฤศจิกายน 2567

หน่วย : บาท

ลำดับ	รายการ	ปริมาณ	หน่วย	ราคาค่าวัสดุ		ราคาค่าแรง		รวม
				ต่อหน่วย	รวมค่าวัสดุ	ต่อหน่วย	รวมค่าแรง	
1.1.5	งานคาน ค.ส.ล.							
	คอนกรีตผสมเสร็จ รูปทรงวงรีขนาด 240 กก./ตร.ชม.	81.00	ลบ.ม.	2,204.05	178,528.05	419.00	33,939.00	212,467.05
	เหล็กเสริมคอนกรีต SR24 - RB6	0.96	ตัน	21,889.25	21,013.68	4,400.00	4,224.00	25,237.68
	เหล็กเสริมคอนกรีต SR24 - RB9	0.82	ตัน	21,353.27	17,509.68	4,400.00	3,608.00	21,117.68
	เหล็กเสริมคอนกรีต SD40 - DB12	0.44	ตัน	21,971.97	9,667.66	3,600.00	1,584.00	11,251.66
	เหล็กเสริมคอนกรีต SD40 - DB16	5.14	ตัน	21,710.28	111,590.83	3,600.00	18,504.00	130,094.83
	เหล็กเสริมคอนกรีต SD40 - DB20	4.43	ตัน	21,714.95	96,197.22	3,100.00	13,733.00	109,930.22
	ลวดผูกเหล็ก	354.00	กก.	40.84	14,457.36	-	-	14,457.36
	ค่าแรงไม้แบบ	612.00	ตร.ม.	-	-	139.00	85,068.00	85,068.00
	ไม้แบบ	490.00	ตร.พ.	285.90	140,091.00	-	-	140,091.00
	ไม้ค้ำรายคี่ไม้แบบ	147.00	ตร.พ.	285.90	42,027.30	-	-	42,027.30
	ตะปู	153.00	กก.	60.75	9,294.75	-	-	9,294.75
	รวมงานคาน ค.ส.ล.			640,377.53			160,660.00	801,037.53

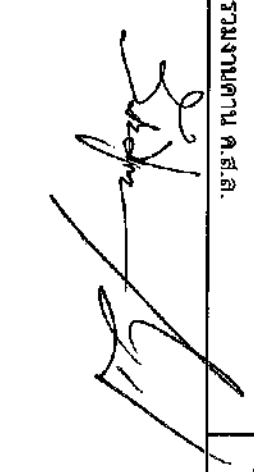
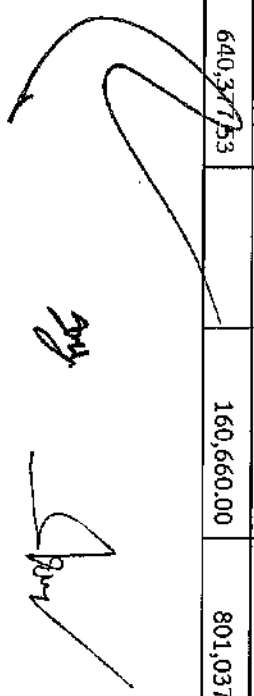
แบบสรุปราคากลางงานก่อสร้าง
ส่วนราชการ สำนักช่าง องค์การบริหารส่วนจังหวัดสระบุรี

ชื่อโครงการ โครงการก่อสร้างศูนย์สุขภาพประชาชนและผู้สูงอายุ
ที่ตั้งโครงการ ตำบลคชศิษฐ์ อำเภอหนองแค จังหวัดสระบุรี

คณะกรรมการกำหนดราคากลางเมื่อ วันที่ 20 พฤศจิกายน 2567

หน่วย : บาท

ลำดับ	รายการ	ปริมาณ	หน่วย	ราคาตัววัสดุ		ราคาตัวแรง		รวม
				ต่อหน่วย	รวมค่าวัสดุ	ต่อหน่วย	รวมค่าแรง	
1.1.6	งานเสา ค.ส.ล.							
	คอนกรีตผสมเสร็จ รูปทรงกระบอก 240 กก./ตร.ซม.	1.00	ลบ.ม.	2,204.05	2,204.05	419.00	419.00	2,623.05
	เหล็กเสริมคอนกรีต SR24 - RB6	0.01	ตัน	21,889.25	218.89	4,400.00	44.00	262.89
	เหล็กเสริมคอนกรีต SD40 - DB12	0.02	ตัน	21,971.97	439.43	3,600.00	72.00	511.43
	ลวดผูกเหล็ก	1.00	กก.	40.84	40.84	-	-	40.84
	ค่าแรงไม้แบบ	4.00	ตร.ม.	-	-	139.00	556.00	556.00
	ไม้แบบ	4.00	ตร.พ.	285.90	1,143.60	-	-	1,143.60
	ไม้คร่าวยึดไม้แบบ	2.00	ตร.พ.	285.90	571.80	-	-	571.80
	ตะปู	1.00	กก.	60.75	60.75	-	-	60.75
	เหล็กแผ่น ขนาด 250 x 250 x 10 มม.	29.14	กก.	27.71	807.46	14.00	407.96	1,215.42
	J-Bolt M16 x 500 มม.	12.00	ชุด	73.60	883.20	5.00	60.00	943.20
	รวมงานเสา ค.ส.ล.				6,370.92		1,558.96	7,928.98

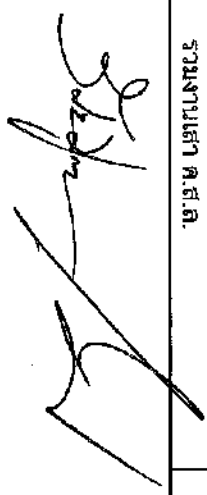
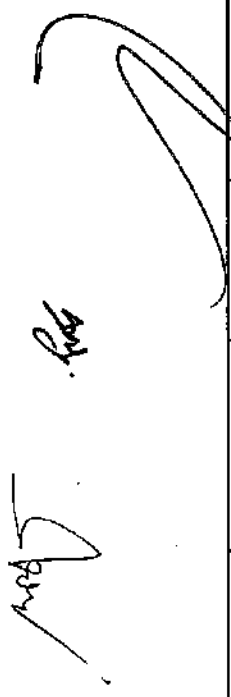
แบบสรุปราคาากลางงานก่อสร้าง
ส่วนราชการ สำนักช่าง องค์การบริหารส่วนจังหวัดสระบุรี

ชื่อโครงการ โครงการก่อสร้างศูนย์สุขภาพประชาชนและผู้สูงอายุ
ที่ตั้งโครงการ ตำบลคชสิทธิ์ อำเภอหนองแค จังหวัดสระบุรี

คณะกรรมการกำหนดราคากลางเมื่อ วันที่ 20 พฤศจิกายน 2567

หน่วย : บาท

ลำดับ	รายการ	ปริมาณ	หน่วย	ราคาตัววัสดุ		ราคาตัวแรง		รวม
				ต่อหน่วย	รวมตัววัสดุ	ต่อหน่วย	รวมตัวแรง	
1.1.7	งานเสาเหล็ก							
	WF 300 x 150 x 6.5 x 9 มม. (36.70 kg/m)	880.80	กก.	39.97	35,205.57	-	-	35,205.57
	WF 350 x 175 x 7 x 11 มม. (49.60 kg/m)	5,059.20	กก.	39.99	202,317.40	-	-	202,317.40
	Steel Pipe 139.80 x 4.5 มม. (15.00 kg/m)	360.00	กก.	28.73	10,342.80	-	-	10,342.80
	ค่าแรงเชื่อมประกอบเหล็กรูปพรรณ	6,300.00	กก.	-	-	12.00	75,600.00	75,600.00
	งานทาสีเหล็กกันสนิมและสีน้ำมัน	181.00	ตร.ม.	87.89	15,908.09	38.00	6,878.00	22,786.09
	เหล็กแผ่น ขนาด 350 x 300 x 10 มม.	261.08	กก.	27.71	7,234.52	14.00	3,655.12	10,889.64
	เหล็กแผ่น ขนาด 300 x 250 x 10 มม.	94.26	กก.	32.55	3,068.16	14.00	1,319.64	4,387.80
	เหล็กแผ่น ขนาด 500 x 300 x 20 มม.	377.01	กก.	32.55	12,271.67	14.00	5,278.14	17,549.81
	เหล็กแผ่น ขนาด 400 x 250 x 20 มม.	62.84	กก.	32.55	2,045.44	14.00	879.76	2,925.20
	เหล็กแผ่น Stiffener ทน 10 มม.	58.75	กก.	27.71	1,627.96	14.00	822.50	2,450.46
	เหล็กแผ่น เสริมเสา ทน 10 มม.	80.81	กก.	27.71	2,239.24	14.00	1,131.34	3,370.58
	เหล็กพลาขาว ขนาด 25 มม. ยาว 0.70 ม.	0.37	ต้น	31,967.22	11,827.87	3,100.00	1,147.00	12,974.87
	Bolt M16 x 500 มม.	116.00	ชุด	16.25	1,885.00	5.00	580.00	2,465.00
	รวมงานเสาเหล็ก				305,973.72		97,291.50	403,265.22



๙๙



แบบสรุปราคาากลางงานก่อสร้าง
ส่วนราชการ สำนักช่าง องค์การบริหารส่วนจังหวัดสระบุรี

ชื่อโครงการ โครงการก่อสร้างศูนย์สุขภาพประชาชนและผู้สูงอายุ
ที่ตั้งโครงการ ตำบลค้ออีชี อำเภอหนองแค จังหวัดสระบุรี

คณะกรรมการกำหนดราคากลางเมื่อ วันที่ 20 พฤศจิกายน 2567

หน่วย : บาท

ลำดับ	รายการ	ปริมาณ	หน่วย	ราคาต่ำสุด		ราคาต่ำแรง		รวม
				ต่อหน่วย	รวมค่าวัสดุ	ต่อหน่วย	รวมค่าแรง	
1.1.8	งานพื้นและบันได ค.ล.ล.							
	ทรายหยาบ	164.00	ลบ.ม.	436.92	71,654.88	112.00	18,368.00	90,022.88
	คอนกรีตหยาบ	69.00	ลบ.ม.	1,405.62	96,987.78	419.00	28,911.00	125,898.78
	แผ่นพื้นคอนกรีตสำเร็จรูปอัดแรง ทหนา 5 ซม.	660.00	ตร.ม.	252.34	166,544.40	25.00	16,500.00	183,044.40
	คอนกรีตผสมเสร็จ รูปทรงกระบอก 240 กก./ตร.ซม.	103.00	ลบ.ม.	2,204.05	227,017.15	419.00	43,157.00	270,174.15
	ตะแกรง Wiresh ขนาด 4.00 มม. @ 0.20 x 0.20 เมตร	1,074.00	ตร.ม.	32.00	34,368.00	5.00	5,370.00	39,738.00
	เหล็กเสริมคอนกรีต SR24 - RB6	0.25	ตัน	21,889.25	5,472.31	4,400.00	1,100.00	6,572.31
	เหล็กเสริมคอนกรีต SR24 - RB9	3.47	ตัน	21,353.27	74,095.84	4,400.00	15,268.00	89,363.84
	เสาผูกเหล็ก	112.00	กก.	40.84	4,574.08	-	-	4,574.08
	ค่าแรงไม่แบบ	39.00	ตร.ม.	-	-	139.00	5,421.00	5,421.00
	ไม่แบบ	32.00	ตร.พ.	285.90	9,148.80	-	-	9,148.80
	ไม้ค้ำขี้ดไม้แบบ	10.00	ตร.พ.	285.90	2,859.00	-	-	2,859.00
	ตะปู	10.00	กก.	60.75	607.50	-	-	607.50
	รวมงานพื้น บันได และขอบทางเดิน ค.ล.ล.				693,329.74		134,095.00	827,424.74

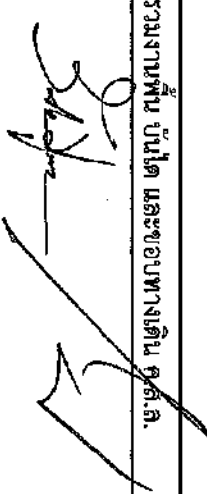

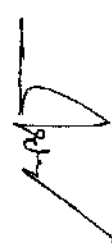
แบบสรุปราคาจากงานก่อสร้าง
 ส่วนราชการ สำนักช่าง องค์การบริหารส่วนจังหวัดสระบุรี

ชื่อโครงการ โครงการก่อสร้างศูนย์สุขภาพประชาชนและผู้สูงอายุ
 ที่ตั้งโครงการ ตำบลคชสิทธิ์ อำเภอหนองแค จังหวัดสระบุรี
 คณะกรรมการกำหนดราคากลางเมื่อ วันที่ 20 พฤศจิกายน 2567

หน่วย : บาท

ลำดับ	รายการ	ปริมาณ	หน่วย	ราคาเท่าวัสดุ		ราคาค่าแรง		รวม
				ต่อหน่วย	รวมค่าวัสดุ	ต่อหน่วย	รวมค่าแรง	
1.1.9	งานโครงสร้างเหล็ก							
	Steel Pipe 42.7 x 2.3 mm. (2.29 kg/m)	439.68	กก.	29.14	12,812.27	-	-	12,812.27
	Steel Pipe 60.5 x 2.3 mm. (3.30 kg/m)	3,069.00	กก.	28.73	88,172.37	-	-	88,172.37
	Steel Pipe 165.2 x 6.0 mm. (23.57 kg/m)	19,233.12	กก.	29.78	572,762.31	-	-	572,762.31
	C 250 x 1.9 mm. (6.50 kg/m)	5,849.70	กก.	53.85	315,006.34	-	-	315,006.34
	ค่าแรงเชื่อมประกอบเหล็กรูปพรรณ	28,591.50	กก.	-	-	12.00	343,098.00	343,098.00
	งานทาสีเหล็กกันสนิมและสีน้ำมัน	746.00	ตร.ม.	87.89	65,565.94	38.00	28,348.00	93,913.94
	เหล็กเส้นกลมผิวเรียบ SR24 - RB15	0.65	ตัน	21,831.78	14,190.65	3,600.00	2,340.00	16,530.65
	Turn Buckle Dia. 15 mm.	56.00	ชุด	178.00	9,968.00	-	-	9,968.00
	Zag Rod Dia. 12 mm.	342.00	ชุด	200.00	68,400.00	-	-	68,400.00
	รวมงานโครงสร้างเหล็ก				1,114,687.78		373,786.00	1,520,663.88

(Handwritten signatures and initials)

แบบสรุปราคากลางงานก่อสร้าง
ส่วนราชการ สำนักช่าง องค์การบริหารส่วนจังหวัดสระบุรี

ชื่อโครงการ โครงการก่อสร้างศูนย์สุขภาพประชาชนและผู้สูงอายุ
ที่ตั้งโครงการ ตำบลชลสิทธิ์ อำเภอหนองแค จังหวัดสระบุรี

คณะกรรมการกำหนดราคากลางเมื่อ วันที่ 20 พฤศจิกายน 2567

หน่วย : บาท

ลำดับ	รายการ	ปริมาณ	หน่วย	ราคาค่าวัสดุ		ราคาค่าแรง		รวม
				ต่อหน่วย	รวมค่าวัสดุ	ต่อหน่วย	รวมค่าแรง	
1.2	งานสถาปัตยกรรม							
1.2.1	งานผนังหลังคา							
	หลังคาเหล็กที่ตรอน (Metal Sheet) แผ่นเหล็กหนา 0.40 ม.	1,020.00	ตร.ม.	706.20	720,324.00	70.00	71,400.00	791,724.00
	รวมเคลือบ PU หนา 25 มม. ประกบสังกะสีเหล็ก หนา 0.28 มม.							
	ครอบข้างหลังคาเหล็กที่ตรอน (Metal Sheet)	93.00	เมตร	69.19	6,434.67	50.00	4,650.00	11,084.67
	สกรูเมทัลชีท ลอนมาตรฐาน เบอร์ 12-14 x 75	4,375.00	ตัว	3.00	13,125.00	-	-	13,125.00
	ไม้เชิงชาย ไม้เรียบ ขนาด 1.6x20x200 ซม.	24.00	เมตร	91.34	2,192.16	73.00	1,752.00	3,944.16
	รวมงานผนังหลังคา				742,075.83		77,802.00	819,877.83
1.2.2	งานฝ้าเพดาน							
	ฝ้ายิปซัมบอร์ด หนา 9 มม. ฉาบเรียบ ครอบฝ้าเหล็กชุบสังกะสี	11.00	ตร.ม.	271.57	2,987.27	75.00	825.00	3,812.27
	ฝ้ายิปซัมบอร์ด สีขาว หนา 9 มม. ขนาด 0.60 x 0.60 ม.	20.00	ตร.ม.	279.40	5,588.00	52.00	1,040.00	6,628.00
	โครงคร่าวเหล็กชุบสังกะสี T-Bar							
	ฝ้ายิปซัมบอร์ด ชนิดกันชื้น สีขาว หนา 9 มม. ขนาด 0.60 x 0.60 ม.	83.00	ตร.ม.	317.62	26,362.46	52.00	4,316.00	30,678.46
	โครงคร่าวเหล็กชุบสังกะสี T-Bar							
	รวมงานฝ้าเพดาน				34,937.73		6,181.00	41,118.73
1.2.3	งานผนังก่อ							
	ผนังก่ออิฐมวลเบา	489.00	ตร.ม.	268.53	131,311.17	56.00	27,384.00	158,695.17
	เสาเอ็นและคานทับหลัง	474.00	เมตร	79.81	37,829.94	46.00	21,804.00	59,633.94
	รวมงานผนังก่อ				169,141.11		49,188.00	218,329.11

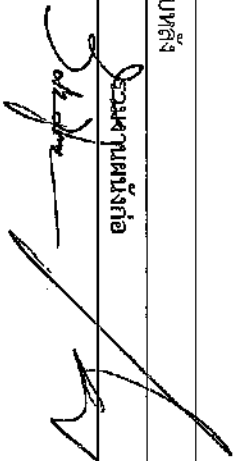

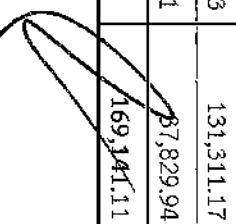





แบบสรุปราคากลางงานก่อสร้าง
ส่วนราชการ สำนักช่าง องค์การบริหารส่วนจังหวัดสระบุรี

ชื่อโครงการ โครงการก่อสร้างศูนย์สุขภาพประชาชนและผู้สูงอายุ
ที่ตั้งโครงการ ตำบลชลสิทธิ์ อำเภอหนองแค จังหวัดสระบุรี

คณะกรรมการกำหนดราคากลางเมื่อ วันที่ 20 พฤศจิกายน 2567

หน่วย : บาท

ลำดับ	รายการ	ปริมาณ	หน่วย	ราคาค่าวัสดุ		ราคาค่าแรง		รวม
				ต่อหน่วย	รวมค่าวัสดุ	ต่อหน่วย	รวมค่าแรง	
1.2.4	งานฝ้าวัสดุแผ่น							
	ฝ้าังโครงเหล็กชุบสังกะสี กรุแผ่นยิปซัมบอร์ด ทนไฟ 9 มม.	315.00	ตร.ม.	270.64	85,251.60	100.00	31,500.00	116,751.60
	ฝ้าังโครงเหล็กชุบสังกะสี กรุแผ่นไฟเบอร์ซีเมนต์	192.00	ตร.ม.	378.64	72,698.88	95.00	18,240.00	90,938.88
	สายไม้ ทนไฟ 10 มม. แบบเจาะร่อง + บังใบ							
	ฝ้าังโครงเหล็กชุบสังกะสี ฝ้า่แผ่นอลูมิเนียม	86.00	ตร.ม.	506.88	43,591.68	95.00	8,170.00	51,761.68
	กรุแผ่นไฟเบอร์ซีเมนต์ สายไม้ ทนไฟ 10 มม. แบบเจาะร่อง + บังใบ							
	ฝ้าังโครงเหล็กชุบสังกะสี กรุแผ่น Polycarbonate	25.00	ตร.ม.	1,074.18	26,854.50	100.00	2,500.00	29,354.50
	แบบแผ่นตัน สีวาล์ม ทนไฟ 3 มม.							
	รวมงานฝ้าวัสดุแผ่น				228,396.66		60,410.00	288,806.66
1.2.5	งานทบกมต่างผิวผนัง							
	ผนังปูกระเบื้องเซรามิค ขนาด 0.30 x 0.30 เมตร สีวานิน	241.00	ตร.ม.	326.39	78,659.99	201.00	48,441.00	127,100.99
	รวมงานทบกมต่างผิวผนัง				78,659.99		48,441.00	127,100.99
1.2.6	งานฉาบปูน							
	งานฉาบปูนเรียบผนังภายใน	450.00	ตร.ม.	34.43	15,493.50	87.00	39,150.00	54,643.50
	งานฉาบปูนเรียบผนังภายนอก	320.00	ตร.ม.	34.43	11,017.60	95.00	30,400.00	41,417.60
	งานฉาบปูนเรียบโครงสร้าง รวมงานฉาบชั้น	98.00	ตร.ม.	34.43	3,374.14	115.00	11,270.00	14,644.14
	รวมงานฉาบปูน				29,885.24		80,820.00	110,705.24











แบบสรุปราคาากลางงานก่อสร้าง
ส่วนราชการ สำนักช่าง องค์การบริหารส่วนจังหวัดสระบุรี

ชื่อโครงการ โครงการก่อสร้างศูนย์สุขภาพประชาชนและผู้สูงอายุ
ที่ตั้งโครงการ ตำบลชลธีห้วย อำเภอหนองแค จังหวัดสระบุรี

คณะกรรมการกำหนดราคากลางเมื่อ วันที่ 20 พฤศจิกายน 2567

หน่วย : บาท

ลำดับ	รายการ	ปริมาณ	หน่วย	ราคาค่าวัสดุ		ราคาค่าแรง		รวม
				ต่อหน่วย	รวมค่าวัสดุ	ต่อหน่วย	รวมค่าแรง	
1.2.7	งานตกแต่งผิวพื้น บันได และทางลาด							
	พื้นปูนทรายปรับระดับ พร้อมขีดเรียบ	830.00	ตร.ม.	109.26	90,685.80	64.00	53,120.00	143,805.80
	พื้นปูนทรายปรับระดับ พร้อมขีดมัน	120.00	ตร.ม.	109.26	13,111.20	87.00	10,440.00	23,551.20
	งานขีดมันเรียบ	950.00	ตร.ม.	14.21	13,499.50	40.00	38,000.00	51,499.50
	งานขีดร่องลายก้างปลา ลึก 10 มม.	9.00	ตร.ม.	-	-	45.00	405.00	405.00
	รวมบันไดคอนกรีตนิยม ขนาด 35 x 15 มม.	16.00	เมตร	246.00	3,936.00	42.00	672.00	4,608.00
	รวมงานตกแต่งผิวพื้น บันได และทางลาด				121,232.50		102,637.00	223,869.50
1.2.8	งานผิวพื้นปูด้วยวัสดุแผ่น							
	พื้นผิวปูกระเบื้องยาง หนา 4 มม.	30.00	ตร.ม.	613.90	18,417.00	80.00	2,400.00	20,817.00
	พื้นผิวปูกระเบื้องเซรามิค ขนาด 0.30 x 0.30 เมตร ผิวด้าน	83.00	ตร.ม.	479.22	39,775.26	158.00	13,114.00	52,889.26
	รวมงานผิวพื้นปูด้วยวัสดุแผ่น				58,192.26		15,514.00	73,706.26
1.2.9	งานประตู - หน้าต่าง							
	ประตู - AD01	1.00	ชุด	41,780.00	41,780.00	-	-	41,780.00
	ประตู - AD02	1.00	ชุด	34,910.00	34,910.00	-	-	34,910.00
	ประตู - AD03	2.00	ชุด	27,360.00	54,720.00	-	-	54,720.00
	หน้าต่าง - AW01	10.00	ชุด	9,040.00	90,400.00	-	-	90,400.00
	หน้าต่าง - AW02	2.00	ชุด	8,470.00	16,940.00	-	-	16,940.00
	รวมงานประตู - หน้าต่าง				238,750.00			238,750.00

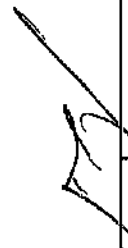

แบบสรุปราคากลางงานก่อสร้าง
ส่วนราชการ สำนักช่าง องค์การบริหารส่วนจังหวัดสระบุรี

ชื่อโครงการ โครงการก่อสร้างศูนย์สุขภาพประชาชนและผู้สูงอายุ
ที่ตั้งโครงการ ตำบลชลชีโขทัย อำเภอหนองนาคำ จังหวัดสระบุรี

คณะกรรมการกำหนดราคากลางเมื่อ วันที่ 20 พฤศจิกายน 2567

หน่วย : บาท

ลำดับ	รายการ	ปริมาณ	หน่วย	ราคาต่อวัสดุ		ราคาทำแรง		รวม
				ต่อหน่วย	รวมค่าวัสดุ	ต่อหน่วย	รวมค่าแรง	
1.2.10	งานผูกกรงและราวางบ้นไค							
	ท่อสแตนเลสกลม ขนาด 50 มม. ทนฯ 1.5 มม.	30.00	เมตร	390.00	11,700.00	-	-	11,700.00
	ค้ำแรงเชื่อมบรระกอบรากับเหล็กสแตนเลสและอุปกรณ์	9.50	เมตร	-	-	1,500.00	14,250.00	14,250.00
	รวมงานผูกกรงและราวางบ้นไค				11,700.00		14,250.00	25,950.00
1.2.11	งานสุขภัณฑ์และอุปกรณ์ประกอบ							
	ผนังห้องน้ำสำเร็จรูป HPL สีลายไม้ ทนฯ 10 มม.	18.00	ห้อง	10,900.00	196,200.00	-	-	196,200.00
	กระเบื้องงานติดผนัง พร้อมกรอบอลูมิเนียม ขนาด 1.00 x 3.45 เมตร	2.00	ชุด	6,700.00	13,400.00	2,000.00	4,000.00	17,400.00
	อ่างล้างหน้าแบบฝังเคาน์เตอร์	8.00	ชุด	1,160.48	9,283.84	450.00	3,600.00	12,883.84
	ก๊อกน้ำสแตนเลส	8.00	ชุด	450.00	3,600.00	-	-	3,600.00
	โถสุขภัณฑ์	14.00	ชุด	2,242.99	31,401.86	450.00	6,300.00	37,701.86
	สายฉีดชำระ	14.00	ชุด	366.30	5,128.20	35.00	490.00	5,618.20
	Stop Valve	27.00	ชุด	179.00	4,833.00	35.00	945.00	5,778.00
	โถปัสสาวะชายติดผนัง	5.00	ชุด	1,214.95	6,074.75	450.00	2,250.00	8,324.75
	ที่กั้นโถปัสสาวะชาย	4.00	ชุด	790.00	3,160.00	170.00	680.00	3,840.00
	ฝักบัวอาบน้ำ สายอ่อนน พร้อมวาล์วปิด-เปิด	4.00	ชุด	464.00	1,856.00	70.00	280.00	2,136.00
	ก๊อกเตี้ยติดผนัง	2.00	ชุด	133.18	266.36	25.00	50.00	316.36
	เคาน์เตอร์ ค.ส.ล.	6.90	เมตร	600.00	4,140.00	200.00	1,380.00	5,520.00
	TOP ทึบการปิดธรรมชาติ	8.00	ตร.ม.	2,150.00	17,200.00	207.00	1,656.00	18,856.00
	Floor Drain	4.00	ชุด	319.00	1,276.00	75.00	300.00	1,576.00
	รวมงานสุขภัณฑ์และอุปกรณ์ประกอบ				297,820.01		21,931.00	319,751.01

[Handwritten Signature]

[Handwritten Signature]

[Handwritten Signature]

[Handwritten Signature]

แบบสรุปราคาจากกลางงานก่อสร้าง
ส่วนราชการ สำนักช่าง องค์การบริหารส่วนจังหวัดสระบุรี

ชื่อโครงการ โครงการก่อสร้างศูนย์สุขภาพประชาชนและผู้สูงอายุ
ที่ตั้งโครงการ ตำบลชดชสีห์ อำเภอมวกเหล็ก จังหวัดสระบุรี

คณะกรรมการกำหนดราคากลางเมื่อ วันที่ 20 พฤศจิกายน 2567

หน่วย : บาท

ลำดับ	รายการ	ปริมาณ	หน่วย	ราคาค่าวัสดุ		ราคาค่าแรง		รวม
				ต่อหน่วย	รวมค่าวัสดุ	ต่อหน่วย	รวมค่าแรง	
1.2.12	งานพาสี							
	งานพาสีน้ำอะครีลิค ชนิดทาผนังภายใน	699.00	ตร.ม.	44.49	31,098.51	30.00	20,970.00	52,068.51
	งานพาสีน้ำอะครีลิค ชนิดทาผนังภายนอก	732.00	ตร.ม.	51.04	37,361.28	34.00	24,888.00	62,249.28
	งานพาสีน้ำอะครีลิค ชนิดทาฝ้าเพดาน	11.00	ตร.ม.	53.61	589.71	30.00	330.00	919.71
					69,049.50		46,188.00	115,237.50
1.2.13	งานบล็อคตลิ่ง							
	งานป้ายโลโก้ ทรงกลม ขนาด 1.20 เมตร	1.00	งาน	12,000.00	12,000.00	3,600.00	3,600.00	15,600.00
	งานชื่ออาคาร ความสูง 0.20 เมตร	1.00	งาน	32,000.00	32,000.00	9,600.00	9,600.00	41,600.00
	ป้ายโครงการ	1.00	ป้าย	4,840.00	4,840.00	-	-	4,840.00
					48,840.00		13,200.00	62,040.00



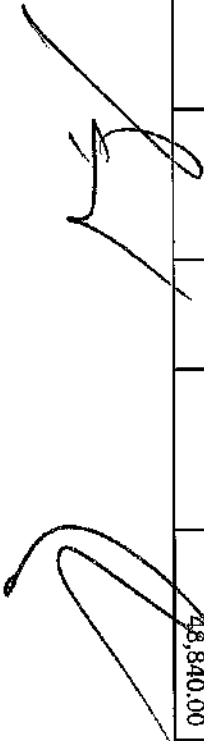







แบบสรุปราคากลางงานก่อสร้าง
ส่วนราชการ สำนักช่าง องค์การบริหารส่วนจังหวัดสระบุรี

ชื่อโครงการ โครงสร้างก่อสร้างศูนย์สุขภาพประชาชนและผู้สูงอายุ
ที่ตั้งโครงการ ตำบลคชสิทธิ์ อำเภอหนองแค จังหวัดสระบุรี

คณะกรรมการกำหนดราคากลางเมื่อ วันที่ 20 พฤศจิกายน 2567

หน่วย : บาท

ลำดับ	รายการ	ปริมาณ	หน่วย	ราคาต่อวัสดุ		ราคาต่อแรง		รวม
				ต่อหน่วย	รวมค่าวัสดุ	ต่อหน่วย	รวมต่อแรง	
1.3	งานระบบสุขาภิบาล ตับเหล็ก และป้องกันอัคคีภัย							
1.3.1	งานท่อโอสไครกและน้ำทิ้ง							
	ฝังน้ำบาดาลเสีย PE แบบเดิมอากาศ ขนาด 5,000 ลิตร พร้อมอุปกรณ์	4.00	ชุด	46,500.00	186,000.00	6,750.00	27,000.00	213,000.00
	งานฐานฝังน้ำเสีย	4.00	งาน	12,035.81	48,143.24	4,811.00	19,244.00	67,387.24
	งานป่อซีม	2.00	งาน	14,652.14	29,304.28	8,617.00	17,234.00	46,538.28
	ท่อ PVC ชั้น 1/4 นิ้ว	8.00	เมตร	24.01	192.08	30.00	240.00	432.08
	ท่อ PVC ชั้น 8.5 ขนาด 2 นิ้ว	80.00	เมตร	44.16	3,532.80	40.00	3,200.00	6,732.80
	ท่อ PVC ชั้น 8.5 ขนาด 3 นิ้ว	44.00	เมตร	83.06	3,654.64	75.00	3,300.00	6,954.64
	ท่อ PVC ชั้น 8.5 ขนาด 4 นิ้ว	32.00	เมตร	155.38	4,972.16	100.00	3,200.00	8,172.16
	ท่อ PVC ชั้น 8.5 ขนาด 6 นิ้ว	44.00	เมตร	285.63	12,567.72	200.00	8,800.00	21,367.72
	ข้อต่อและอุปกรณ์ท่อ (40% ของราคาท่อ)	1.00	งาน	9,967.76	9,967.76	2,990.33	2,990.33	12,958.09
	อุปกรณ์ยึดและรองรับท่อ (30% ของราคาท่อ)	1.00	งาน	7,475.82	7,475.82	2,242.75	2,242.75	9,718.57
	ทดสอบ ทำความสะอาด และทาสี (10% ของราคาท่อ)	1.00	งาน	2,491.94	2,491.94	747.59	747.59	3,239.53
	Floor Cleanout ขนาด 4 นิ้ว	2.00	ชุด	250.00	500.00	400.00	800.00	1,300.00
	รวมงานท่อโอสไครกและน้ำทิ้ง				308,802.44		88,998.67	397,801.11

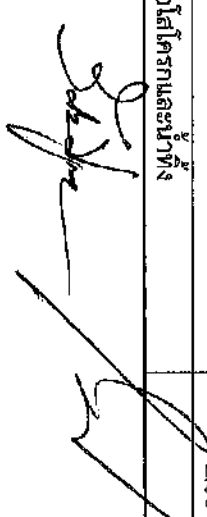
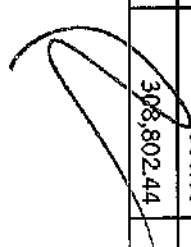

แบบสรุปราคากลางงานก่อสร้าง
ส่วนราชการ สำนักช่าง องค์การบริหารส่วนจังหวัดสระบุรี

ชื่อโครงการ โครงการก่อสร้างศูนย์สุขภาพประชาชนและผู้สูงอายุ
ที่ตั้งโครงการ ตำบลคชสิทธิ์ อำเภอหนองแค จังหวัดสระบุรี

คณะกรรมการกำกับราคากลางกลางเมื่อ วันที่ 20 พฤศจิกายน 2567

หน่วย : บาท

ลำดับ	รายการ	ปริมาณ	หน่วย	ราคาต่อวัสดุ		ราคาต่อแรง		รวม
				ต่อหน่วย	รวมค่าวัสดุ	ต่อหน่วย	รวมค่าแรง	
1.3.2	งานท่อประปา							
	ถังเก็บน้ำดี PE ชนิดตั้งพื้น ขนาด 1,200 ลิตร	4.00	ชุด	5,243.00	20,972.00	800.00	3,200.00	24,172.00
	ฐานรองรับถังเก็บน้ำดีและปั้มน้ำ	1.00	งาน	10,080.95	10,080.95	2,569.00	2,569.00	12,649.95
	ปั้มน้ำอัตโนมัติ ขนาด 350 วัตต์ พร้อมอุปกรณ์ควบคุม	1.00	ชุด	9,090.00	9,090.00	600.00	600.00	9,690.00
	ท่อ PVC ชั้น 13.5 ขนาด 1/2 นิ้ว	40.00	เมตร	15.19	607.60	30.00	1,200.00	1,807.60
	ท่อ PVC ชั้น 13.5 ขนาด 1 นิ้ว	40.00	เมตร	25.71	1,028.40	30.00	1,200.00	2,228.40
	ท่อ PVC ชั้น 13.5 ขนาด 1 1/2 นิ้ว	12.00	เมตร	44.40	532.80	30.00	360.00	892.80
	ท่อ PVC ชั้น 13.5 ขนาด 2 นิ้ว	12.00	เมตร	64.84	778.08	40.00	480.00	1,258.08
	ข้อต่อและอุปกรณ์ท่อ (50% ของราคาท่อ)	1.00	งาน	1,473.44	1,473.44	442.04	442.04	1,915.48
	อุปกรณ์ยึดและรองรับท่อ (30% ของราคาท่อ)	1.00	งาน	884.07	884.07	265.23	265.23	1,149.30
	ทดสอบ ทำความสะอาด และทาสี (10% ของราคาท่อ)	1.00	งาน	294.69	294.69	88.41	88.41	383.10
	Float Valve ขนาด 2 นิ้ว	2.00	ชุด	795.00	1,590.00	400.00	800.00	2,390.00
	Valve ขนาด 1 1/2 นิ้ว	2.00	ชุด	622.00	1,244.00	300.00	600.00	1,844.00
	Valve ขนาด 2 นิ้ว	1.00	ชุด	922.00	922.00	400.00	400.00	1,322.00
	Y-Strainer ขนาด 2 นิ้ว	1.00	ชุด	890.00	890.00	400.00	400.00	1,290.00
	ลูกลอย ขนาด 1 นิ้ว	1.00	ชุด	550.00	550.00	200.00	200.00	750.00
	รวมงานท่อประปา				50,938.03		12,804.68	63,742.71

แบบสรุปราคากลางงานก่อสร้าง
ส่วนราชการ สำนักช่าง องค์การบริหารส่วนจังหวัดสระบุรี

ชื่อโครงการ โครงการก่อสร้างศูนย์สุขภาพประชาชนและผู้สูงอายุ
ที่ตั้งโครงการ ตำบลคชสีห์ อําเภอหนองแค จังหวัดสระบุรี

คณะกรรมการกำหนดราคากลางเมื่อ วันที่ 20 พฤศจิกายน 2567

หน่วย : บาท

ลำดับ	รายการ	ปริมาณ	หน่วย	ราคาต่อวัสดุ		ราคาต้นทุน		รวม
				ต่อหน่วย	รวมค่าวัสดุ	ต่อหน่วย	รวมต้นทุน	
1.3.3	งานท่อระบายน้ำฝน							
	วางน้ำฝนตามแปลน	24.00	เมตร	538.87	12,932.88	-	-	12,932.88
	ตะขอรับรางน้ำฝนตามแปลน	40.00	อัน	38.96	1,558.40	-	-	1,558.40
	ฝาปิดปลายรางน้ำฝนตามแปลน	2.00	อัน	58.28	116.56	-	-	116.56
	กรวยรางน้ำฝนตามแปลน	2.00	อัน	50.00	100.00	-	-	100.00
	ท่อระบายน้ำฝนตามแปลน ขนาด 3 นิ้ว	10.00	เมตร	473.33	4,733.30	-	-	4,733.30
	ข้อต่อท่อระบายน้ำฝนตามแปลน ขนาด 3 นิ้ว	6.00	อัน	90.00	540.00	-	-	540.00
	ตัวล็อคท่อระบายน้ำฝนตามแปลน	8.00	อัน	54.00	432.00	-	-	432.00
	ค่าประกอบและติดตั้งรางน้ำฝนตามแปลน	24.00	เมตร	-	-	500.00	12,000.00	12,000.00
	โครงสร้างเหล็กรับรางน้ำฝน	24.00	เมตร	350.00	8,400.00	120.00	2,880.00	11,280.00
รวมงานท่อระบายน้ำฝน								
				28,813.14			14,880.00	43,693.14
1.3.4	งานระบบป้องกันอัคคีภัย							
	ถังน้ำยาดับเพลิงแบบมือถือ ชนิดเคมีแห้ง ขนาด 20 ปอนด์	4.00	ชุด	2,400.00	9,600.00	200.00	800.00	10,400.00
	พร้อมป้ายสัญลักษณ์และวิธีการใช้ถังดับเพลิง							
				9,600.00			800.00	10,400.00

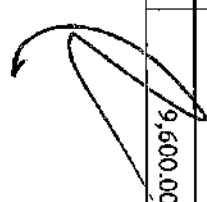

แบบสรุปราคากลางงานก่อสร้าง
ส่วนราชการ สำนักช่าง องค์การบริหารส่วนจังหวัดสระบุรี

ชื่อโครงการ โครงการก่อสร้างศูนย์สุขภาพประชาชนและผู้สูงอายุ
ที่ตั้งโครงการ ตำบลชอชสิทธิ์ อำเภอหนองแค จังหวัดสระบุรี

คณะกรรมการกำหนดราคากลางเมื่อ วันที่ 20 พฤศจิกายน 2567

หน่วย : บาท

ลำดับ	รายการ	ปริมาณ	หน่วย	ราคาต่อวัสดุ		ราคาต่อแรง		รวม
				ต่อหน่วย	รวมค่าวัสดุ	ต่อหน่วย	รวมค่าแรง	
1.4	งานระบบไฟฟ้าและสื่อสาร				453,776.21		149,612.80	603,389.01
1.4.1	อุปกรณ์ไฟฟ้า							
	ตู้เหล็กดัดเส้นเคเบิล แบบเมนเบรกเกอร์ 100 A 3 เฟส ขนาด 36 ช่อง	1.00	ตู้	12,322.00	12,322.00	1,200.00	1,200.00	13,522.00
	เมนเบรกเกอร์ MCCB 3 เฟส ขนาด 100A	1.00	อัน	4,605.60	4,605.60	-	-	4,605.60
	Surge Protection Device	3.00	อัน	30,900.00	92,700.00	-	-	92,700.00
	เซอร์กิตเบรกเกอร์ 1 pole 20A ชนิด RCBO	4.00	อัน	1,336.07	5,344.28	-	-	5,344.28
	เซอร์กิตเบรกเกอร์ 1 pole 20A	21.00	อัน	100.32	2,106.72	-	-	2,106.72
	เซอร์กิตเบรกเกอร์ 1 pole 16A	5.00	อัน	100.32	501.60	-	-	501.60
	แผงกราวนด์ 5/8 นิ้ว ยาว 2.40 เมตร พร้อมอุปกรณ์เชื่อมต่อสาย	3.00	อัน	3,248.00	9,744.00	975.00	2,925.00	12,669.00
	รวมอุปกรณ์ไฟฟ้า				127,324.20		4,125.00	131,449.20
1.4.2	วัสดุขั้นและเต้ารับ							
	สวิตช์ไฟฟ้าทางเดียว ขนาด 16A 250V พร้อมหน้ากาก	3.00	ชุด	73.91	221.73	80.00	240.00	461.73
	เต้ารับคู่ จากถอมแบบ มีกราวนด์ ขนาด 16A 250 พร้อมหน้ากาก	19.00	ชุด	147.33	2,799.27	90.00	1,710.00	4,509.27
	รวมสวิตช์และเต้ารับ				3,021.00		1,950.00	4,971.00
1.4.3	ดวงโคมไฟฟ้าและอุปกรณ์							
	โคมไฟตรอบอะคริลิก ชนิดติดตั้ง พร้อมหลอด 1x18W LED T8	15.00	ชุด	270.00	4,050.00	115.00	1,725.00	5,775.00
	โคมไฟตรอบอะคริลิก ชนิดติดตั้ง พร้อมหลอด 2x18W LED T8	4.00	ชุด	428.00	23,112.00	135.00	7,290.00	30,402.00
	โคมไฟดาวไลท์ ชนิดฝังฝ้าเพดาน ทรงกลม ขนาด 6 นิ้ว LED 17W	33.00	ชุด	290.00	9,570.00	115.00	3,795.00	13,365.00
	รวมดวงโคมไฟฟ้าและอุปกรณ์				56,732.00		12,810.00	49,542.00

[Handwritten signatures and initials]

แบบสรุปราคากลางงานก่อสร้าง
ส่วนราชการ สำนักช่าง องค์การบริหารส่วนจังหวัดสระบุรี

ชื่อโครงการ โครงสร้างก่อสร้างศูนย์สุขภาพประชาชนและผู้สูงอายุ
ที่ตั้งโครงการ ตำบลชสิทธิ์ อำเภอหนองแค จังหวัดสระบุรี

คณะกรรมการกำหนดราคากลางเมื่อ วันที่ 20 พฤศจิกายน 2567

หน่วย : บาท

ลำดับ	รายการ	ปริมาณ	หน่วย	ราคาวัสดุ		ราคาค่าแรง		รวม
				ต่อหน่วย	รวมค่าวัสดุ	ต่อหน่วย	รวมค่าแรง	
1.4.4	ท่อร้อยสายไฟและอุปกรณ์							
	รางวางสาย ชนิดพ่นสี ขนาด 50x75 มม.	273.60	เมตร	164.59	45,031.82	30.00	8,208.00	53,239.82
	ท่อ EMT ขนาด 2" dia 50 มม.	27.00	เมตร	160.54	4,334.58	42.00	1,134.00	5,468.58
	ท่อ EMT ขนาด 1/2" dia 15 มม.	1,725.00	เมตร	31.04	53,544.00	22.00	37,950.00	91,494.00
	ข้อต่อและอุปกรณ์ท่อ (50% ของราคาท่อ)	1.00	งาน	51,455.20	51,455.20	15,436.56	15,436.56	66,891.76
	อุปกรณ์รองรับท่อ (30% ของราคาท่อ)	1.00	งาน	30,873.12	30,873.12	9,261.93	9,261.93	40,135.05
	ทดสอบ ทำความสะอาด และทาสี (10% ของราคาท่อ)	1.00	งาน	10,291.04	10,291.04	3,087.31	3,087.31	13,378.35
	รวมท่อร้อยสายไฟและอุปกรณ์				195,529.76		75,077.80	270,607.56
1.4.5	สายไฟฟ้า							
	สาย IEC01 ขนาด 50 sq.mm.	120.00	เมตร	181.07	21,728.40	40.00	4,800.00	26,528.40
	สาย IEC01 ขนาด 16 sq.mm.	60.00	เมตร	60.44	3,626.40	20.00	1,200.00	4,826.40
	สาย IEC01 ขนาด 4 sq.mm.	2,655.00	เมตร	13.59	36,081.45	10.00	26,550.00	62,631.45
	สาย IEC01 ขนาด 2.5 sq.mm.	3,300.00	เมตร	9.01	29,733.00	7.00	23,100.00	52,833.00
	รวมสายไฟฟ้า				91,169.25		55,650.00	146,819.25

แบบสรุปราคากลางงานก่อสร้าง
ส่วนราชการ สำนักช่าง องค์การบริหารส่วนจังหวัดสระบุรี

ชื่อโครงการ โครงการก่อสร้างศูนย์สุขภาพประชาชนและผู้สูงอายุ
ที่ตั้งโครงการ ตำบลคชสิทธิ์ อำเภอหนองแค จังหวัดสระบุรี

คณะกรรมการกำหนดราคากลางเมื่อ วันที่ 20 พฤศจิกายน 2567

หน่วย : บาท

ลำดับ	รายการ	ปริมาณ	หน่วย	ราคาค่าวัสดุ		ราคาค่าแรง		รวม
				ต่อหน่วย	รวมค่าวัสดุ	ต่อหน่วย	รวมค่าแรง	
1.5	งานระบบปรับอากาศและระบายอากาศ				130,207.56		76,741.15	206,948.71
1.5.1	พัดลมระบายอากาศ							
	พัดลมระบายอากาศ ขนาด 12 นิ้ว	9.00	ชุด	938.00	8,442.00	450.00	4,050.00	12,492.00
	รวมพัดลมระบายอากาศ				8,442.00		4,050.00	12,492.00
1.5.2	ท่อน้ำยาและน้ำทิ้ง							
	ท่อทองแดง #22 ขนาด 3/8 นิ้ว	189.00	เมตร	80.00	15,120.00	30.00	5,670.00	20,790.00
	ท่อทองแดง #22 ขนาด 5/8 นิ้ว	17.00	เมตร	120.00	2,040.00	65.00	1,105.00	3,145.00
	ท่อทองแดง #22 ขนาด 3/4 นิ้ว	167.00	เมตร	150.00	25,050.00	80.00	13,360.00	38,410.00
	ฉนวนหุ้มท่อน้ำยาสารทำความเย็น ขนาด 3/8 นิ้ว	190.00	เมตร	25.00	4,750.00	15.00	2,850.00	7,600.00
	ฉนวนหุ้มท่อน้ำยาสารทำความเย็น ขนาด 5/8 นิ้ว	19.00	เมตร	33.00	627.00	16.00	304.00	931.00
	ฉนวนหุ้มท่อน้ำยาสารทำความเย็น ขนาด 3/4 นิ้ว	169.00	เมตร	30.00	5,070.00	18.00	3,042.00	8,112.00
	ท่อน้ำทิ้ง PVC ชั้น 8.5 ขนาด 1 นิ้ว	228.00	เมตร	17.06	3,889.68	25.00	5,700.00	9,589.68
	ฉนวนหุ้มท่อน้ำทิ้ง ขนาด 1 นิ้วหนา 3/8 นิ้ว	230.00	เมตร	25.00	5,750.00	15.00	3,450.00	9,200.00
	อุปกรณ์เชื่อมท่อ (รางครอบท่อ) และอุปกรณ์ประกอบ	1.00	งาน	12,663.00	12,663.00	4,052.16	4,052.16	16,715.16
	รวมท่อน้ำยาและน้ำทิ้ง				74,959.68		39,533.16	114,492.84



๑๑๖.



แบบสรุปราคากลางงานก่อสร้าง
ส่วนราชการ สำนักช่าง องค์การบริหารส่วนจังหวัดสระบุรี

ชื่อโครงการ โครงการก่อสร้างศูนย์สุขภาพประชาชนและผู้สูงอายุ
ที่ตั้งโครงการ ตำบลคชสิทธิ์ อำเภอหนองแค จังหวัดสระบุรี

คณะกรรมการกำหนดราคากลางเมื่อ วันที่ 20 พฤศจิกายน 2567

หน่วย : บาท

ลำดับ	รายการ	ปริมาณ	หน่วย	ราคาค่าวัสดุ		ราคาค่าแรง		รวม
				ต่อหน่วย	รวมค่าวัสดุ	ต่อหน่วย	รวมค่าแรง	
1.5.3	ท่อร้อยสายไฟและอุปกรณ์							
	ท่อ EMT ขนาด 1/2" dia 15 mm.	168.00	เมตร	31.04	5,214.72	22.00	3,696.00	8,910.72
	ข้อต่อและอุปกรณ์ท่อ (50% ของราคาท่อ)	1.00	งาน	2,607.36	2,607.36	782.21	782.21	3,389.57
	อุปกรณ์รองรับท่อ (30% ของราคาท่อ)	1.00	งาน	1,564.42	1,564.42	469.33	469.33	2,033.75
	ทดสอบ ท้าความสะอาด และทาสี (10% ของราคาท่อ)	1.00	งาน	521.48	521.48	156.45	156.45	677.93
	รวมท่อร้อยสายไฟและอุปกรณ์				9,907.98		5,103.99	15,011.97
1.5.4	สายไฟฟ้า							
	สาย IECO1 ขนาด 4 sq.mm.	1,560.00	เมตร	13.59	21,200.40	10.00	15,600.00	36,800.40
	สาย IECO1 ขนาด 2.5 sq.mm.	1,092.00	เมตร	9.01	9,838.92	7.00	7,644.00	17,482.92
	สาย IECO1 ขนาด 1.5 sq.mm.	962.00	เมตร	6.09	5,858.58	5.00	4,810.00	10,668.58
	รวมสายไฟฟ้า				36,897.90		28,054.00	64,951.90

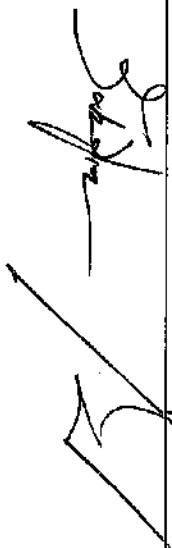



แบบสรุปราคากลางงานก่อสร้าง
ส่วนราชการ สำนักช่าง องค์การบริหารส่วนจังหวัดสระบุรี

ชื่อโครงการ โครงการก่อสร้างศูนย์สุขภาพประชาชนและผู้สูงอายุ
ที่ตั้งโครงการ ตำบลคชสิทธิ์ อำเภอหนองแค จังหวัดสระบุรี

คณะกรรมการกำหนดราคากลางเมื่อ วันที่ 20 พฤศจิกายน 2567

หน่วย : บาท

ลำดับ	รายการ	ปริมาณ	หน่วย	ราคาค่าวัสดุ		ราคาค่าแรง		รวม
				ต่อหน่วย	รวมค่าวัสดุ	ต่อหน่วย	รวมค่าแรง	
	กลุ่มงานที่ 2							
2.1	งานติดตั้งจัดจ้างหรือสั่งทำ				60,750.00		18,225.00	78,975.00
2.1.1	งานติดตั้งสร้างกำแพงที่							
	ชุด Reception Counter	1.00	ชุด	60,750.00	60,750.00	18,225.00	18,225.00	78,975.00
	รวมงานติดตั้งสร้างกำแพงที่				60,750.00		18,225.00	78,975.00

แบบสรุปราคากลางงานก่อสร้าง
ส่วนราชการ สำนักช่าง องค์การบริหารส่วนจังหวัดสระบุรี

ชื่อโครงการ โครงการก่อสร้างศูนย์สุขภาพประชาชนและผู้สูงอายุ
ที่ตั้งโครงการ ตำบลคชสิทธิ์ อำเภอหนองแค จังหวัดสระบุรี

คณะกรรมการกำหนดราคากลางเมื่อ วันที่ 20 พฤศจิกายน 2567

หน่วย : บาท

ลำดับ	รายการ	ปริมาณ	หน่วย	ราคาค่าวัสดุ		ราคาค่าแรง		รวม
				ต่อหน่วย	รวมค่าวัสดุ	ต่อหน่วย	รวมค่าแรง	
1	ครุภัณฑ์ - เครื่องปรับอากาศ							
1.1	เครื่องปรับอากาศแบบแขวน ขนาด 30,000 บีทียู (ระบบ Inverter)	16.00	ชุด	47,200.00	755,200.00	-	-	755,200.00
1.2	เครื่องปรับอากาศแบบแขวน ขนาด 24,000 บีทียู (ระบบ Inverter)	1.00	ชุด	40,900.00	40,900.00	-	-	40,900.00
	รวมครุภัณฑ์ - เครื่องปรับอากาศ				796,100.00		-	796,100.00







แบบสรุปราคากลางงานก่อสร้าง
ส่วนราชการ สำนักช่าง องค์การบริหารส่วนจังหวัดสระบุรี

ชื่อโครงการ โครงการก่อสร้างศูนย์สุขภาพประชาชนและผู้สูงอายุ
ที่ตั้งโครงการ ตำบลคชสิทธิ์ อำเภอหนองแค จังหวัดสระบุรี

คณะกรรมการกำหนดราคากลางเมื่อ วันที่ 20 พฤศจิกายน 2567

หน่วย : บาท

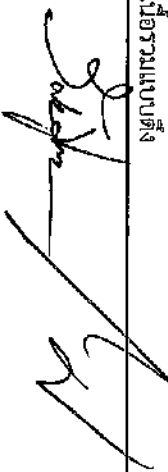
ลำดับ	รายการ	ปริมาณ	หน่วย	ราคาค่าวัสดุ		ราคาค่าแรง		รวม
				ต่อหน่วย	รวมค่าวัสดุ	ต่อหน่วย	รวมค่าแรง	
2	ครุภัณฑ์ - เครื่องออกกำลังกาย							
2.1	หมวดเครื่องฝึกสมรรถภาพของหัวใจ							
	เครื่องฝึกสมรรถภาพของหัวใจชนิดสายพานซึ่ง	3.00	เครื่อง	880,000.00	2,640,000.00	-	-	2,640,000.00
	เครื่องฝึกสมรรถภาพของหัวใจชนิดสายพาน	4.00	เครื่อง	728,000.00	2,912,000.00	-	-	2,912,000.00
	จักรยานเสือภูเขาแบบจานปั่น	5.00	เครื่อง	205,000.00	1,025,000.00	-	-	1,025,000.00
	เครื่องบริหารร่างกายส่วนบนและส่วนล่าง	5.00	เครื่อง	215,000.00	1,075,000.00	-	-	1,075,000.00
	เครื่องปั่นทดสอบสมรรถภาพแบบมีพนักงาน	4.00	เครื่อง	324,000.00	1,296,000.00	-	-	1,296,000.00
	เครื่องฝึกกล้ามเนื้อเลียนแบบการเดินตามธรรมชาติแบบจานปั่น	5.00	เครื่อง	194,000.00	970,000.00	-	-	970,000.00
2.2	หมวดเครื่องฝึกความแข็งแรงของกล้ามเนื้อ							
	เครื่องฝึกความแข็งแรงกล้ามเนื้ออกส่วนข้างและหลังส่วนบนแบบลูกเบียวปรับได้	1.00	เครื่อง	695,000.00	695,000.00	-	-	695,000.00
	เครื่องฝึกความแข็งแรงกล้ามเนื้ออก	2.00	เครื่อง	260,000.00	520,000.00	-	-	520,000.00
	เครื่องฝึกความแข็งแรงกล้ามเนื้อไหล่แบบลูกเบียวปรับได้	1.00	เครื่อง	692,000.00	692,000.00	-	-	692,000.00
	เครื่องฝึกความแข็งแรงกล้ามเนื้อท้อง	2.00	เครื่อง	240,000.00	480,000.00	-	-	480,000.00
	เครื่องฝึกความแข็งแรงกล้ามเนื้อหลังส่วนล่างแบบลูกเบียวปรับได้	1.00	เครื่อง	656,000.00	656,000.00	-	-	656,000.00
	เครื่องฝึกความแข็งแรงกล้ามเนื้อต้นขาส่วนหน้าแบบลูกเบียวปรับได้	1.00	เครื่อง	659,000.00	659,000.00	-	-	659,000.00
	เครื่องฝึกความแข็งแรงกล้ามเนื้อต้นขาส่วนหลังหน้าแบบลูกเบียวปรับได้	1.00	เครื่อง	659,000.00	659,000.00	-	-	659,000.00
	อุปกรณ์ฝึกความแข็งแรงกล้ามเนื้อรวมแบบตั้ง	2.00	เครื่อง	568,000.00	1,136,000.00	-	-	1,136,000.00





แบบสรุปราคากลางงานก่อสร้าง
ส่วนราชการ สำนักช่าง องค์กรบริหารส่วนจังหวัดสระบุรี

ชื่อโครงการ โครงการก่อสร้างศูนย์สุขภาพประชาชนและผู้สูงอายุ
ที่ตั้งโครงการ ตำบลชลสิทธิ์ อำเภอหนองแค จังหวัดสระบุรี

คณะกรรมการกำหนดราคากลางเมื่อ วันที่ 20 พฤศจิกายน 2567

หน่วย : บาท

ลำดับ	รายการ	ปริมาณ	หน่วย	ราคาตัววัสดุ		ราคาค่าแรง		รวม
				ต่อหน่วย	รวมค่าวัสดุ	ต่อหน่วย	รวมค่าแรง	
2.3	หมวดเครื่องสีความแข็งแรงของลิ่มเนื้อแบบ FREE WEIGHT							
	อุปกรณ์ช่วยฝึกยกน้ำหนักแบบ SMITH พร้อมชุดแผ่นน้ำหนัก 150 กก.	2.00	เครื่อง	178,000.00	356,000.00	-	-	356,000.00
	เก้าอี้ฝึกบาร์เบลแบบราบ พร้อมชุดแผ่นน้ำหนัก 150 กก.	1.00	ตัว	150,000.00	150,000.00	-	-	150,000.00
	เก้าอี้ฝึกบาร์เบลแบบลาดเอียง พร้อมชุดแผ่นน้ำหนัก 150 กก.	1.00	ตัว	150,000.00	150,000.00	-	-	150,000.00
	เก้าอี้ฝึกบาร์เบลแบบมีตัวเข็น พร้อมชุดแผ่นน้ำหนัก 150 กก.	1.00	ตัว	152,000.00	152,000.00	-	-	152,000.00
	ม้าฝึกกล้ามเนื้อหลังแบบ 45 องศา	2.00	เครื่อง	68,000.00	136,000.00	-	-	136,000.00
	เก้าอี้ฝึกกล้ามเนื้อท้อง	2.00	เครื่อง	80,000.00	160,000.00	-	-	160,000.00
	เก้าอี้ฝึกกล้ามเนื้อขา	2.00	เครื่อง	78,000.00	156,000.00	-	-	156,000.00
	อุปกรณ์ยกน้ำหนักแบบราบ	1.00	ชุด	41,000.00	41,000.00	-	-	41,000.00
	อุปกรณ์ยึดเหยียดกล้ามเนื้อ	3.00	เครื่อง	52,000.00	156,000.00	-	-	156,000.00
	ติ่มเบลดน้ำหนัก 2.5-25 กิโลกรัม พร้อมชั้นวาง	1.00	ชุด	95,000.00	95,000.00	-	-	95,000.00
2.4	หมวดเครื่องออกกำลังกายสำหรับผู้สูงอายุ							
	เครื่องกายภาพบำบัดและฟื้นฟูสมรรถภาพการเดิน	4.00	เครื่อง	249,000.00	996,000.00	-	-	996,000.00
	เครื่องทดสอบสมรรถภาพร่างกายแบบมีน้ำหนัก	3.00	เครื่อง	95,000.00	285,000.00	-	-	285,000.00
	เครื่องทดสอบสมรรถภาพร่างกายแบบมีน้ำหนักและมือโยก	3.00	เครื่อง	98,000.00	294,000.00	-	-	294,000.00
	อุปกรณ์ฝึกความแข็งแรงกล้ามเนื้อรวม	10.00	เครื่อง	179,000.00	1,790,000.00	-	-	1,790,000.00
	เครื่องออกกำลังกายกล้ามเนื้อข้อต่อที่ส่วนบนและส่วนล่าง	3.00	เครื่อง	190,000.00	570,000.00	-	-	570,000.00
	แผ่นยางรองพื้นพร้อมติดตั้ง	355.00	ตร.ม.	1,900.00	674,500.00	-	-	674,500.00
	รวมสุทธิ - เครื่องออกกำลังกาย				21,576,500.00			21,576,500.00

[Handwritten Signature]

[Handwritten Mark]

[Handwritten Signature]

แบบสรุปราคากลางงานก่อสร้าง
(ค่าใช้จ่ายพิเศษตามข้อกำหนดและค่าใช้จ่ายอื่นที่จำเป็นต่อวง)
ส่วนราชการ สำนักช่าง องค์การบริหารส่วนจังหวัดสระบุรี

ชื่อโครงการ : โครงการก่อสร้างศูนย์สุขภาพประชาชนและผู้สูงอายุ
 ที่ตั้งโครงการ : ตำบลศรีโพธิ์ อำเภอหนองแค จังหวัดสระบุรี

คณะกรรมการกำหนดราคากลางเมื่อ วันที่ 20 พฤศจิกายน 2567

หน่วย : บาท

ลำดับ	รายการ	ปริมาณ	หน่วย	ราคาตัววัสดุ		ราคาค่าแรง		รวม
				ต่อหน่วย	รวมตัววัสดุ	ต่อหน่วย	รวมค่าแรง	
2	ค่าใช้จ่ายพิเศษ ๆ							
2.1	ค่าพาหนะไป - กลับของคนงาน	180.00	วัน	500.00	90,000.00	-	-	90,000.00
2.2	งานเช่ารถเครนและเครื่องจักรรถหนัก	1.00	งาน	96,000.00	96,000.00	-	-	96,000.00
2.3	งานรั้งกันพื้นเพื่อสร้าง	193.00	เมตร	1,175.00	226,775.00	-	-	226,775.00
2.4	ค่าขนส่งวัสดุก่อสร้าง	60.00	เที่ยว	1,500.00	90,000.00	-	-	90,000.00
	รวมค่าใช้จ่ายพิเศษ				502,775.00			502,775.00

[Handwritten signature]

[Handwritten signature]

[Handwritten initials]

[Handwritten signature]

แบบสรุปราคากลางงานก่อสร้าง
 ส่วนราชการ สำนักช่าง องค์การบริหารส่วนจังหวัดสระบุรี
 ตามคำสั่งองค์การบริหารส่วนจังหวัดสระบุรี ที่ 2025/2567 ลงวันที่ 8 สิงหาคม พ.ศ. 2567
 เรื่อง การแต่งตั้งคณะกรรมการจัดทำรายละเอียดคุณลักษณะเฉพาะของวัสดุ
 และกำหนดราคากลางสำหรับการประกวดราคาซื้อติดตั้งครุภัณฑ์กีฬา พร้อมก่อสร้าง
 อาคารศูนย์เสริมสร้างสุขภาพประชาชนและผู้สูงอายุ จำนวน 3 แห่ง ด้วยวิธีประกวดราคาอิเล็กทรอนิกส์ (e-bidding)

ชื่อโครงการ โครงการก่อสร้างศูนย์สุขภาพประชาชนและผู้สูงอายุ
 ที่ตั้งโครงการ เทศบาลเมืองทับทิมทอง ตำบลทับทิมทอง อำเภอแก่งคอย จังหวัดสระบุรี
 คณะกรรมการกำหนดราคากลางเมื่อ วันที่ 20 พฤศจิกายน 2567

ลำดับที่	รายการ	ค่าก่อสร้าง (บาท)	หมายเหตุ
1	ค่างานต้นทุน - งานก่อสร้างอาคาร	8,948,232.26	
2	ครุภัณฑ์จัดซื้อหรือสั่งซื้อ - เครื่องปรับอากาศ	796,100.00	
3	ครุภัณฑ์จัดซื้อหรือสั่งซื้อ - เครื่องออกกำลังกาย	21,576,500.00	
4	ค่าใช้จ่ายพิเศษตามข้อกำหนด ฯ	485,150.00	
สรุป	รวมค่าก่อสร้างเป็นเงิน (ตัวอักษร) สามสิบเอ็ดล้านแปดแสนห้าพันเก้าร้อยแปดสิบสองบาทยี่สิบหกสตางค์	31,805,982.26	

คณะกรรมการจัดทำแบบสรุปรายการงานก่อสร้างและกำหนดราคากลาง

ลงชื่อ

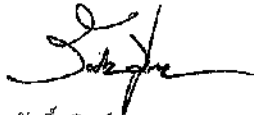

ประธานกรรมการฯ

(นายรัศมีธศิลป์ มูลสาร)

ผู้อำนวยการกองการศึกษา ศาสนา และวัฒนธรรม

ลงชื่อ

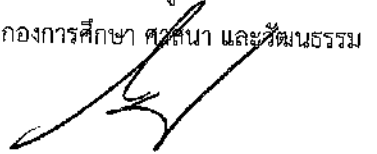

กรรมการ

(นายจิรพล บุญลือ)

หัวหน้าฝ่ายสาธารณสุข

ลงชื่อ

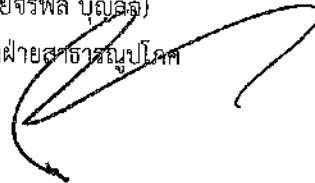

กรรมการ

(นายมารุต ชาวสวน)

วิศวกรโยธาชำนาญการพิเศษ (วช.)

ลงชื่อ



กรรมการ

(นายสนธยา สนนอก)

นักพัฒนาการกีฬาปฏิบัติการ

ลงชื่อ

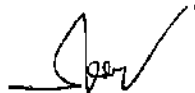

กรรมการ

(นายภูริทัต กิจเกิด)

นายช่างโยธาชำนาญงาน

แบบสรุปราคากลางงานก่อสร้าง
ส่วนราชการ สำนักช่าง องค์การบริหารส่วนจังหวัดสระบุรี

ชื่อโครงการ โครงการก่อสร้างศูนย์สุขภาพประชาชนและผู้สูงอายุ
ที่ตั้งโครงการ เทศบาลเมืองทับทิม ตำบลทับทิม อำเภอกำแพงไพล จังหวัดสระบุรี
คณะกรรมการกำหนดราคากลางเมื่อ วันที่ 20 พฤศจิกายน 2567

ลำดับที่	รายการ	ค่างานต้นทุน (บาท)	Factor F	ค่าก่อสร้าง (บาท)	หมายเหตุ
1	งานก่อสร้างอาคาร กลุ่มงานที่ 1	7,138,431.71	1.2255	8,748,148.06	Factor F - ดอกเบี้ยเงินกู้ 7%
2	กลุ่มงานที่ 2	78,975.00	1.2255	96,783.86	- ภาษี 7%
3	กลุ่มงานที่ 3	84,292.40	1.2255	103,300.34	- เงินล่วงหน้าจ่าย 0% - เงินประกันผลงานหัก 0% - พื้นที่ปกติ
สรุป		คิดเป็นเงินประมาณ		8,948,232.26	
	(ตัวอักษร)	(แปดล้านเก้าแสนสี่หมื่นแปดพันสองร้อยสามสิบสองบาทยี่สิบหกสตางค์)			

ราคาเฉลี่ยต่อตารางเมตร 11,546.11 บาทต่อตารางเมตร

คณะกรรมการจัดทำแบบสรุปรายการงานก่อสร้างและกำหนดราคากลาง

ลงชื่อ

(นายรัศมีธศิลป์ มูลสาร)

ประธานกรรมการฯ

ผู้อำนวยการกองการศึกษา ศาสนา และวัฒนธรรม

ลงชื่อ

(นายจิรพล บุญลือ)
หัวหน้าฝ่ายสำรวจภูมิทัศน์

กรรมการ

ลงชื่อ

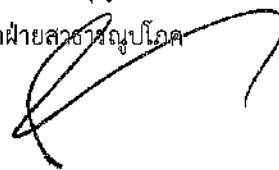
(นายมารุต ชาวสวน)
วิศวกรโยธาชำนาญการพิเศษ (วช.)

กรรมการ

ลงชื่อ

(นายสนธยา สนนอก)
นักพัฒนาการกีฬาปฏิบัติการ

กรรมการ

ลงชื่อ

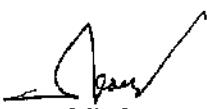
(นายกฤษิต กิจเกตุ)
นายช่างโยธาชำนาญงาน

กรรมการ

แบบสรุปราคากลางงานก่อสร้าง
ส่วนราชการ สำนักช่าง องค์การบริหารส่วนจังหวัดสระบุรี

ชื่อโครงการ โครงการก่อสร้างศูนย์สุขภาพประชาชนและผู้สูงอายุ
ที่ตั้งโครงการ เทศบาลเมืองทับทิมทอง ตำบลทับทิมทอง อำเภอแก่งคอย จังหวัดสระบุรี
คณะกรรมการกำหนดราคากลางเมื่อ วันที่ 20 พฤศจิกายน 2567

ลำดับที่	รายการ	ค่างานต้นทุน (บาท)	Factor F	ค่าก่อสร้าง (บาท)	หมายเหตุ
1	เครื่องปรับอากาศ	796,100.00	1.0000	796,100.00	Factor F - ดอกเบี้ยเงินกู้ 7% - ภาษี 7% - เงินล่วงหน้าจ่าย 0% - เงินประกันผลงานหัก 0% - พื้นที่ปกติ
2	เครื่องออกกำลังกาย	21,576,500.00	1.0000	21,576,500.00	
สรุป		คิดเป็นเงินประมาณ		22,372,600.00	
(ตัวอักษร)		(ยี่สิบสองล้านสามแสนเจ็ดหมื่นสองพันหกร้อยบาทถ้วน)			

คณะกรรมการจัดทำแบบสรุปรายการงานก่อสร้างและกำหนดราคากลาง

ลงชื่อ



(นายรัตนะศิลป์ มุลสาร)

ประธานกรรมการฯ

ผู้อำนวยการกองการศึกษา ศาสนา และวัฒนธรรม

ลงชื่อ

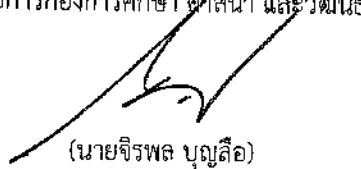

(นายจิรพล บุญลือ)

กรรมการ

หัวหน้าฝ่ายสาธารณูปโภค

ลงชื่อ

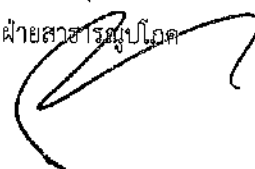

(นายมารุต ชาวสวน)

กรรมการ

วิศวกรโยธาชำนาญการพิเศษ (วช.)

ลงชื่อ



(นายสนธยา สนนอก)

กรรมการ

นักพัฒนาการกีฬาปฏิบัติการ

ลงชื่อ

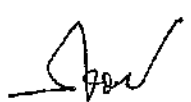

(นายภูริทัต กิจเกตุ)

กรรมการ

นายช่างโยธาชำนาญงาน

แบบสรุปราคากลางงานก่อสร้าง
ส่วนราชการ สำนักช่าง องค์การบริหารส่วนจังหวัดสระบุรี

ชื่อโครงการ โครงการก่อสร้างศูนย์สุขภาพประชาชนและผู้สูงอายุ
ที่ตั้งโครงการ เทศบาลเมืองท่าโข้ว ตำบลท่าโข้ว อำเภอแก่งคอย จังหวัดสระบุรี
คณะกรรมการกำหนดราคากลางเมื่อ วันที่ 20 พฤศจิกายน 2567

หน่วย : บาท

ลำดับ	รายการ	ปริมาณ	หน่วย	ราคาค่าวัสดุ		ราคาค่าแรง		รวม
				ต่อหน่วย	รวมค่าวัสดุ	ต่อหน่วย	รวมค่าแรง	
	ค่างานต้นท่อน - งานก่อสร้างอาคาร							
1	กลุ่มงานที่ 1				5,469,275.66		1,669,156.05	7,138,431.71
1.1	งานโครงสร้างวิศวกรรม							
	1.1.1 งานเจาะสำรวจดิน	1.00	จกน		18,000.00		-	18,000.00
	1.1.2 งานดิน	1.00	จกน		99,769.50		168,719.20	268,488.70
	1.1.3 งานฐานรากและตอม่อ ค.ส.ล.	1.00	จกน		427,549.06		106,035.00	533,584.06
	1.1.4 งานคาน ค.ส.ล.	1.00	จกน		520,683.35		141,922.00	662,605.35
	1.1.5 งานเสา ค.ส.ล.	1.00	จกน		40,278.24		12,669.08	52,947.32
	1.1.6 งานเสาเหล็ก	1.00	จกน		212,216.97		69,569.50	281,786.47
	1.1.7 งานพื้น ไม้ไผ่ และทางลาด ค.ส.ล.	1.00	จกน		540,075.66		102,480.50	642,556.16
	1.1.8 งานโครงสร้างคานเหล็ก	1.00	จกน		688,109.53		218,504.04	906,613.57
	รวมงานโครงสร้างวิศวกรรม				2,546,682.31		819,899.32	3,366,581.63

[Handwritten signatures and initials]

แบบสรุปราคากลางงานก่อสร้าง
 ส่วนราชการ สำนักช่าง องค์การบริหารส่วนจังหวัดสระบุรี

ชื่อโครงการ โครงการก่อสร้างศูนย์สุขภาพประชาชนและผู้สูงอายุ
 ที่ตั้งโครงการ เทศบาลเมืองท่าโข้ว ตำบลท่าโข้ว อำเภอแก่งคอย จังหวัดสระบุรี
 คณะกรรมการกำหนดราคากลางเมื่อ วันที่ 20 พฤศจิกายน 2567

หน่วย : บาท

ลำดับ	รายการ	ปริมาณ	หน่วย	ราคาค่าวัสดุ		ราคาค่าแรง		รวม
				ต่อหน่วย	รวมค่าวัสดุ	ต่อหน่วย	รวมค่าแรง	
1.2	งานสถาปัตยกรรม							
1.2.1	งานผนังทึบ	1.00	จกบ		653,853.13		69,706.00	723,559.13
1.2.2	งานฝ้าเพดาน	1.00	จกบ		42,010.10		7,648.00	49,658.10
1.2.3	งานผนังก่อ	1.00	จกบ		195,965.01		54,870.00	250,835.01
1.2.4	งานฝ้าวัสดุแผ่น	1.00	จกบ		178,400.36		46,225.00	224,625.36
1.2.5	งานตกแต่งผิวผนัง	1.00	จกบ		87,146.13		53,667.00	140,813.13
1.2.6	งานฉาบปูน	1.00	จกบ		39,801.08		106,760.00	146,561.08
1.2.7	งานตกแต่งผิวพื้น บันได และทางลาด	1.00	จกบ		103,190.84		86,476.00	189,666.84
1.2.8	งานผิวพื้นปูด้วยวัสดุแผ่น	1.00	จกบ		64,256.08		15,922.00	80,178.08
1.2.9	งานประตู - หน้าต่าง	1.00	จกบ		247,930.00		-	247,930.00
1.2.10	งานฉุกรงและราวบันได	1.00	จกบ		11,700.00		15,000.00	26,700.00
1.2.11	งานสุขภัณฑ์และอุปกรณ์ประกอบ	1.00	จกบ		336,533.30		25,797.00	362,330.30
1.2.12	งานทาสี	1.00	จกบ		42,723.38		28,532.00	71,255.38
1.2.13	งานเปิดเตล็ด	1.00	จกบ		48,840.00		13,200.00	62,040.00
	รวมงานสถาปัตยกรรม				2,052,349.41		523,803.00	2,576,152.41

[Signature]

[Signature]

[Signature]

ศษ. *[Signature]*

แบบสรุปรายราคากลางงานก่อสร้าง
ส่วนราชการ สำนักช่าง องค์การบริหารส่วนจังหวัดสระบุรี

ชื่อโครงการ โครงการก่อสร้างศูนย์สุขภาพประชาชนและผู้สูงอายุ
ที่ตั้งโครงการ เทศบาลเมืองชากวาง ตำบลชากวาง อำเภอแก่งคอย จังหวัดสระบุรี

คณะกรรมการกำหนดราคากลางเมื่อ วันที่ 20 พฤศจิกายน 2567

หน่วย : บาท

ลำดับ	รายการ	ปริมาณ	หน่วย	ราคาต่อวัสดุ		ราคาต่อแรง		รวม
				ต่อหน่วย	รวมต่อวัสดุ	ต่อหน่วย	รวมต่อแรง	
1.3	งานระบบสุขาภิบาล ทับเพลิง และป้องกันอัคคีภัย							
	1.3.1 งานท่อใส่โครมและน้ำทิ้ง	1.00	จ.ก.บ.		183,887.62		62,774.88	246,662.50
	1.3.2 งานท่อประปา	1.00	จ.ก.บ.		50,999.87		13,235.30	64,235.17
	1.3.3 งานท่อระบายน้ำฝน	1.00	จ.ก.บ.		30,273.39		16,120.00	46,393.39
	1.3.4 งานระบบป้องกันอัคคีภัย	1.00	จ.ก.บ.		9,600.00		800.00	10,400.00
	รวมงานระบบสุขาภิบาล ทับเพลิง และป้องกันอัคคีภัย				274,760.88		92,930.18	367,691.06
1.4	งานระบบไฟฟ้าและสื่อสาร							
	1.4.1 อุปกรณ์ไฟฟ้า	1.00	จ.ก.บ.		127,324.20		4,125.00	131,449.20
	1.4.2 สวิตช์และเต้ารับ	1.00	จ.ก.บ.		3,463.97		2,360.00	5,823.97
	1.4.3 ดวงโคมไฟฟ้าและอุปกรณ์	1.00	จ.ก.บ.		64,300.00		22,500.00	86,800.00
	1.4.4 ท่อร้อยสายไฟและอุปกรณ์	1.00	จ.ก.บ.		179,018.08		71,147.40	250,165.48
	1.4.5 สายไฟฟ้า	1.00	จ.ก.บ.		91,169.25		55,650.00	146,819.25
	รวมงานระบบไฟฟ้าและสื่อสาร				465,275.50		155,782.40	621,057.90
1.5	งานระบบปรับอากาศและระบบอากาศ							
	1.5.1 พัดลมระบายอากาศ	1.00	จ.ก.บ.		8,442.00		4,050.00	12,492.00
	1.5.2 ท่อน้ำยาและน้ำทิ้ง	1.00	จ.ก.บ.		74,959.68		39,533.16	114,492.84
	1.5.3 ท่อร้อยสายไฟและอุปกรณ์	1.00	จ.ก.บ.		9,907.98		5,103.99	15,011.97
	1.5.4 สายไฟฟ้า	1.00	จ.ก.บ.		36,897.90		28,054.00	64,951.90
	รวมงานระบบปรับอากาศและระบบอากาศ				130,207.56		76,741.15	206,948.71

(Handwritten signatures and initials)

แบบสรุปราคากลางงานก่อสร้าง
ส่วนราชการ สำนักช่าง องค์การบริหารส่วนจังหวัดสระบุรี

ชื่อโครงการ โครงสร้างก่อสร้างศูนย์สุขภาพประชาชนและผู้สูงอายุ
ที่ตั้งโครงการ เทศบาลเมืองทับกวาง ตำบลทับกวาง อำเภอแก่งคอย จังหวัดสระบุรี
คณะกรรมการกำหนดราคากลางเมื่อ วันที่ 20 พฤศจิกายน 2567

หน่วย : บาท

ลำดับ	รายการ	ปริมาณ	หน่วย	ราคาค่าวัสดุ		ราคาค่าแรง		รวม
				ต่อหน่วย	รวมค่าวัสดุ	ต่อหน่วย	รวมค่าแรง	
2	กลุ่มงานที่ 2				60,750.00		18,225.00	78,975.00
2.1	งานครุภัณฑ์จัดจ้างหรือลี้ค่า							
	2.1.1 งานครุภัณฑ์จัดจ้างที่	1.00	งาน		60,750.00		18,225.00	78,975.00
	รวมงานครุภัณฑ์จัดจ้างหรือลี้ค่า				60,750.00		18,225.00	78,975.00
3	กลุ่มงานที่ 3				72,938.40		11,354.00	84,292.40
3.1	งานภูมิทัศน์							
	3.1.1 งานปลูกหญ้า	1.00	งาน		72,938.40		11,354.00	84,292.40
	รวมงานภูมิทัศน์				72,938.40		11,354.00	84,292.40

[Handwritten signatures and initials]

แบบสรุปราคากลางงานก่อสร้าง
ส่วนราชการ สำนักช่าง องค์การบริหารส่วนจังหวัดสระบุรี

ชื่อโครงการ โครงการก่อสร้างศูนย์สุขภาพประชาชนและผู้สูงอายุ
ที่ตั้งโครงการ เทศบาลเมืองท่าโข้วทาง ตำบลท่าโข้วทาง อำเภอแก่งคอย จังหวัดสระบุรี

คณะกรรมการกำหนดราคากลางเมื่อ วันที่ 20 พฤศจิกายน 2567

หน่วย : บาท

ลำดับ	รายการ	ปริมาณ	หน่วย	ราคาต่อวัสดุ		ราคาต่อแรง		รวม
				ต่อหน่วย	รวมต่อวัสดุ	ต่อหน่วย	รวมต่อแรง	
กลุ่มงานที่ 1								
1.1	งานโครงสร้างวิศวกรรม				2,546,682.31		819,899.32	3,366,581.63
1.1.1	งานเจาะสำรวจดิน							
	งานทดสอบดิน (Bearng Test)	1.00	จุด	18,000.00	18,000.00	-	-	18,000.00
	รวมงานเจาะสำรวจดิน				18,000.00			18,000.00
1.1.2 งานดิน								
	งานถมดินลูกรังบดอัดแน่น (ถมสูงเฉลี่ย - เมตร / - ตร.ม.)	-	ลบ.ม.	121.74	-	112.00	-	-
	งานปรับระดับและบดอัดตีบเดิม	1,180.00	ตร.ม.	-	-	11.24	13,263.20	13,263.20
	งานถมหินคลุกปรับระดับ	450.00	ลบ.ม.	221.71	99,769.50	112.00	50,400.00	150,169.50
	งานลูตดิน	277.00	ลบ.ม.	-	-	112.00	31,024.00	31,024.00
	งานลูตดินฐานรากและถมดิน	661.00	ลบ.ม.	-	-	112.00	74,032.00	74,032.00
	รวมงานดิน				99,769.50		168,719.20	268,488.70

[Handwritten signatures and initials]

แบบสรุปราคาากลางก่อสร้าง
ส่วนราชการ สำนักช่าง องค์การบริหารส่วนจังหวัดสระบุรี

ชื่อโครงการ โครงการก่อสร้างศูนย์สุขภาพประชาชนและผู้สูงอายุ
ที่ตั้งโครงการ เขตบึงเมืองพิลาทาง ตำบลพิลาทาง อำเภอแก่งคอย จังหวัดสระบุรี

คณะกรรมการกำหนดราคากลางเมื่อ วันที่ 20 พฤศจิกายน 2567

หน่วย : บาท

ลำดับ	รายการ	ปริมาณ	หน่วย	ราคาต่อวัสดุ		ราคาค่าแรง		รวม
				ต่อหน่วย	รวมค่าวัสดุ	ต่อหน่วย	รวมค่าแรง	
1.1.3	งานฐานรากและตอม่อ ค.ส.ล.							
	ทรายหยาบ	25.00	ลบ.ม.	436.92	10,923.00	112.00	2,800.00	13,723.00
	คอนกรีตหยาบ	21.00	ลบ.ม.	1,378.19	28,941.99	419.00	8,799.00	37,740.99
	คอนกรีตผสมเสร็จ รูปทรงระบอก 240 กก./ตร.ซม.	77.00	ลบ.ม.	2,204.05	169,711.85	419.00	32,263.00	201,974.85
	เหล็กเสริมคอนกรีต SR24 - RB6	0.28	ตัน	21,889.25	6,128.99	4,400.00	1,232.00	7,360.99
	เหล็กเสริมคอนกรีต SD40 - DB12	4.92	ตัน	21,971.97	108,102.09	3,600.00	17,712.00	125,814.09
	สวดผูกเหล็ก	156.00	กก.	40.84	6,371.04	-	-	6,371.04
	ค่าแรงไม้แบบ	311.00	ตร.ม.	-	-	139.00	43,229.00	43,229.00
	ไม้แบบ	249.00	ตร.ม.	285.90	71,189.10	-	-	71,189.10
	ไม้คร่าวยึดไม้แบบ	75.00	ตร.ม.	285.90	21,442.50	-	-	21,442.50
	ตะปู	78.00	กก.	60.75	4,738.50	-	-	4,738.50
	รวมงานฐานรากและตอม่อ ค.ส.ล.				227,549.06		106,035.00	533,584.06





แบบสรุปราคากลางงานก่อสร้าง
ส่วนราชการ สำนักช่าง องค์การบริหารส่วนจังหวัดสระบุรี

ชื่อโครงการ โครงสร้างก่อสร้างศูนย์สุขภาพประชาชนและผู้สูงอายุ
ที่ตั้งโครงการ เทศบาลเมืองทับกวาง ตำบลทับกวาง อำเภอวังค้อย จังหวัดสระบุรี
คณะกรรมการกำหนดราคากลางเมื่อ วันที่ 20 พฤศจิกายน 2567

หน่วย : บาท

ลำดับ	รายการ	ปริมาณ	หน่วย	ราคาค่าวัสดุ		ราคาค่าแรง		รวม
				ต่อหน่วย	รวมค่าวัสดุ	ต่อหน่วย	รวมค่าแรง	
1.1.4	งานคาน ค.ส.ล.							
	คอนกรีตผสมเสร็จ รูปทรงกระบอก 240 กก./ตร.ชม.	79.00	ลบ.ม.	2,204.05	174,119.95	419.00	33,101.00	207,220.95
	เหล็กเสริมคอนกรีต SR24 - RB6	1.32	ตัน	21,889.25	28,893.81	4,400.00	5,808.00	34,701.81
	เหล็กเสริมคอนกรีต SD40 - DB12	0.57	ตัน	21,971.97	12,524.02	3,600.00	2,052.00	14,576.02
	เหล็กเสริมคอนกรีต SD40 - DB16	4.43	ตัน	21,710.28	96,176.54	3,600.00	15,948.00	112,124.54
	เหล็กเสริมคอนกรีต SD40 - DB20	0.61	ตัน	21,714.95	13,246.11	3,100.00	1,891.00	15,137.11
	ลวดผูกเหล็ก	208.00	กก.	40.84	8,494.72	-	-	8,494.72
	คานรับแบบ	598.00	ตร.ม.	-	-	139.00	83,122.00	83,122.00
	ไม้แบบ	479.00	ตร.พ.	285.90	136,946.10	-	-	136,946.10
	ไม้คร่าวยึดไม้แบบ	144.00	ตร.พ.	285.90	41,169.60	-	-	41,169.60
	ตะปู	150.00	กก.	60.75	9,112.50	-	-	9,112.50
	รวมงานคาน ค.ส.ล.				220,683.35		141,922.00	662,605.35

แบบสรุปราคากลางงานก่อสร้าง
ส่วนราชการ สำนักช่าง องค์การบริหารส่วนจังหวัดสระบุรี

ชื่อโครงการ โครงการก่อสร้างศูนย์สุขภาพประชาชนและผู้สูงอายุ
ที่ตั้งโครงการ เทศบาลเมืองทับกวาง ตำบลทับกวาง อำเภอแก่งคอย จังหวัดสระบุรี

คณะกรรมการกำหนดราคากลางเมื่อ วันที่ 20 พฤศจิกายน 2567

หน่วย : บาท

ลำดับ	รายการ	ปริมาณ	หน่วย	ราคาค่าวัสดุ		ราคาค่าแรง		รวม
				ต่อหน่วย	รวมค่าวัสดุ	ต่อหน่วย	รวมค่าแรง	
1.1.5	งานเสา ค.ส.ล.							
	คอนกรีตผสมเสร็จ รูปทรงกระบอก 240 กก./ตร.ซม.	4.00	ลบ.ม.	2,204.05	8,816.20	419.00	1,676.00	10,492.20
	เหล็กเสริมคอนกรีต SR24 - RB6	0.08	ตัน	21,889.25	1,751.14	4,400.00	352.00	2,103.14
	เหล็กเสริมคอนกรีต SD40 - DB12	0.32	ตัน	21,971.97	7,031.03	3,600.00	1,152.00	8,183.03
	ลวดผูกเหล็ก	12.00	กก.	40.84	490.08	-	-	490.08
	ค่าแรงไม้แบบ	67.00	ตร.ม.	-	-	139.00	9,313.00	9,313.00
	ไม้แบบ	54.00	ตร.พ.	285.90	15,438.60	-	-	15,438.60
	ไม้คร่าวยึดไม้แบบ	17.00	ตร.พ.	285.90	4,860.30	-	-	4,860.30
	ตะปู	17.00	กก.	60.75	1,032.75	-	-	1,032.75
	เหล็กแผ่น ขนาด 250 x 250 x 10 มม.	9.72	กก.	27.71	269.34	14.00	136.08	405.42
	J-Bolt M16 x 500 มม.	8.00	ชุด	73.60	588.80	5.00	40.00	628.80
	รวมงานเสา ค.ส.ล.				90,278.24	12,669.08		52,947.32

[Handwritten signature]
[Handwritten signature]
[Handwritten signature]

แบบสรุปราคากลางงานก่อสร้าง
ส่วนราชการ สำนักช่าง องค์การบริหารส่วนจังหวัดสระบุรี

ชื่อโครงการ โครงการก่อสร้างศูนย์สุขภาพประชาชนและผู้สูงอายุ
ที่ตั้งโครงการ เทศบาลเมืองพริกแกง ตำบลทับกวาง อำเภอแก่งคอย จังหวัดสระบุรี
คณะกรรมการกำหนดราคากลางเมื่อ วันที่ 20 พฤศจิกายน 2567

หน่วย : บาท

ลำดับ	รายการ	ปริมาณ	หน่วย	ราคาต่อวัสดุ		ราคาต่อแรง		รวม
				ต่อหน่วย	รวมค่าวัสดุ	ต่อหน่วย	รวมค่าแรง	
1.1.6	งานเสาเหล็ก							
	WF 300 x 150 x 6.5 x 9 มม. (36.70 kg/m)	1,761.60	กก.	39.97	70,411.15	-	-	70,411.15
	WF 350 x 175 x 7 x 11 มม. (49.60 kg/m)	2,083.20	กก.	39.99	83,307.16	-	-	83,307.16
	Steel Pipe 139.80 x 4.5 มม. (15.00 kg/m)	360.00	กก.	28.73	10,342.80	-	-	10,342.80
	ค่าแรงเชื่อมประกอบเหล็กรูปพรรณ	4,204.80	กก.	-	-	12.00	50,457.60	50,457.60
	งานทาสีเหล็กกันสนิมและสีน้ำมัน	126.00	ตร.ม.	87.89	11,074.14	38.00	4,788.00	15,862.14
	เหล็กแผ่น ขนาด 350 x 300 x 10 มม.	97.91	กก.	27.71	2,713.08	14.00	1,370.74	4,083.82
	เหล็กแผ่น ขนาด 300 x 250 x 10 มม.	188.51	กก.	32.55	6,136.00	14.00	2,639.14	8,775.14
	เหล็กแผ่น ขนาด 500 x 300 x 20 มม.	141.38	กก.	32.55	4,601.91	14.00	1,979.32	6,581.23
	เหล็กแผ่น ขนาด 400 x 250 x 20 มม.	125.67	กก.	32.55	4,090.55	14.00	1,759.38	5,849.93
	เหล็กแผ่น Stiffener ทน 10 มม.	19.12	กก.	27.71	529.81	14.00	267.68	797.49
	เหล็กแผ่น เสริมเสา ทน 10 มม.	366.76	กก.	27.71	10,162.91	14.00	5,134.64	15,297.55
	เหล็กเหลาขาว ขนาด 25 มม. ยาว 0.70 ม.	0.23	ตัน	31,967.22	7,352.46	3,100.00	713.00	8,065.46
	Bolt M16 x 500 มม.	92.00	ชุด	16.25	1,495.00	5.00	460.00	1,955.00
	รวมงานเสาเหล็ก				942,216.97		99,569.50	281,786.47

แบบสรุปราคาากลางงานก่อสร้าง
ส่วนราชการ สำนักช่าง องค์การบริหารส่วนจังหวัดสระบุรี

ข้อโครงการ โครงการก่อสร้างศูนย์สุขภาพประชาชนและผู้สูงอายุ
ที่ตั้งโครงการ เทศบาลเมืองท่าหลวง ตำบลท่าหลวง อำเภอท่าหลวง จังหวัดสระบุรี

คณะกรรมการกำหนดราคากลางเมื่อ วันที่ 20 พฤศจิกายน 2567

หน่วย : บาท

ลำดับ	รายการ	ปริมาณ	หน่วย	ราคาต่อวัสดุ		ราคาค่าแรง		รวม
				ต่อหน่วย	รวมค่าวัสดุ	ต่อหน่วย	รวมค่าแรง	
1.1.7	งานพื้น บันได และทางลาด ค.ส.ล.	-	ตร.ม.	549.35	-	-	-	-
	ถนน ค.ส.ล. ทน 10.15 เมตร (ถนนทางเข้าและลานจอดรถ)	106.00	ลบ.ม.	436.92	46,313.52	112.00	11,872.00	58,185.52
	ทรายหยาบ	45.00	ลบ.ม.	1,378.19	62,018.55	419.00	18,855.00	80,873.55
	คอนกรีตหยาบ	494.86	ตร.ม.	252.34	124,872.97	25.00	12,371.50	137,244.47
	คอนกรีตผสมเสร็จ รูปทรงระบอบ 240 กก./ตร.ซม.	66.00	ลบ.ม.	2,204.05	145,467.30	419.00	27,654.00	173,121.30
	ตะแกรง Wickets ขนาด 4.00 มม. @ 0.20 x 0.20 เมตร	522.00	ตร.ม.	32.00	16,704.00	5.00	2,610.00	19,314.00
	เหล็กเสริมคอนกรีต SR24 - RB6	0.15	ตัน	21,889.25	3,283.38	4,400.00	660.00	3,943.38
	เหล็กเสริมคอนกรีต SR24 - RB9	5.96	ตัน	21,353.27	127,265.48	4,400.00	26,224.00	153,489.48
	เหล็กเสริมคอนกรีต SD40 - DB16	0.08	ตัน	21,710.28	1,736.82	3,600.00	288.00	2,024.82
	ลวดผูกเหล็ก	186.00	กก.	40.84	7,596.24	-	-	7,596.24
	ค่าแรงไม้แบบ	14.00	ตร.ม.	-	-	139.00	1,946.00	1,946.00
	ไม้แบบ	12.00	ตร.พ.	285.90	3,430.80	-	-	3,430.80
	ไม้รวายืดไม้แบบ	4.00	ตร.พ.	285.90	1,143.60	-	-	1,143.60
	ตะปู	4.00	กก.	60.75	243.00	-	-	243.00
	รวมงานพื้นและบันได ค.ส.ล.			540,075.66			102,480.50	642,556.16

แบบสรุปราคากลางงานก่อสร้าง
ส่วนราชการ สำนักช่าง องค์การบริหารส่วนจังหวัดสระบุรี

ชื่อโครงการ โครงการก่อสร้างศูนย์สุขภาพประชาชนและผู้สูงอายุ
ที่ตั้งโครงการ เทศบาลเมืองทับทิมวง ตำบลทับทิมวง อำเภอแก่งคอย จังหวัดสระบุรี
คณะกรรมการกำหนดราคากลางเมื่อ วันที่ 20 พฤศจิกายน 2567

หน่วย : บาท

ลำดับ	รายการ	ปริมาณ	หน่วย	ราคาต่อวัสดุ		ราคาต่อแรง		รวม
				ต่อหน่วย	รวมค่าวัสดุ	ต่อหน่วย	รวมค่าแรง	
1.1.8	งานโครงสร้างเหล็ก							
	Steel Pipe 42.7 x 2.3 mm. (2.29 kg/m)	783.18	กก.	29.14	22,821.86	-	-	22,821.86
	Steel Pipe 60.5 x 2.3 mm. (3.30 kg/m)	514.80	กก.	28.73	14,790.20	-	-	14,790.20
	Steel Pipe 165.2 x 6.0 mm. (23.57 kg/m)	11,172.18	กก.	29.78	332,707.52	-	-	332,707.52
	C 250 x 1.9 mm. (6.50 kg/m)	4,491.06	กก.	53.85	241,843.58	-	-	241,843.58
	ค่าแรงเชื่อมประกอบเหล็กรูปพรรณ	16,961.22	กก.	-	-	12.00	203,534.64	203,534.64
	งานทาสีเหล็กกันสนิมและสีน้ำมัน	322.00	ตร.ม.	87.89	28,300.58	38.00	12,236.00	40,536.58
	เหล็กแผ่น ปิดช่องผนังหนา 3 มม.	64.10	กก.	27.95	1,791.59	14.00	897.40	2,688.99
	เหล็กเส้นกลมผิวเรียบ SR24 - RB15	0.51	ตัน	21,831.78	11,134.20	3,600.00	1,836.00	12,970.20
	Turn Buckle Dia. 15 mm.	40.00	ชุด	178.00	7,120.00	-	-	7,120.00
	Zag Rod Dia. 12 mm.	138.00	ชุด	200.00	27,600.00	-	-	27,600.00
	รวมงานโครงสร้างเหล็ก				688,109.53		218,504.04	906,613.57

(Handwritten signatures and initials)

แบบสรุปราคากลางงานก่อสร้าง
ส่วนราชการ สำนักช่าง องค์การบริหารส่วนจังหวัดสระบุรี

ชื่อโครงการ โครงสร้างก่อสร้างศูนย์สุขภาพประชาชนและผู้สูงอายุ
ที่ตั้งโครงการ เทศบาลเมืองท่าหลวง ตำบลท่าหลวง อำเภอท่าหลวง จังหวัดสระบุรี
คณะกรรมการกำหนดราคากลางเมื่อ วันที่ 20 พฤศจิกายน 2567

หน่วย : บาท

ลำดับ	รายการ	ปริมาณ	หน่วย	ราคาตัววัสดุ		ราคาค่าแรง		รวม
				ต่อหน่วย	รวมตัววัสดุ	ต่อหน่วย	รวมค่าแรง	
1.2	งานสถาปัตยกรรม				2,052,349.41	-	523,803.00	2,576,152.41
1.2.1	งานผนังหลังคา							
	หลังคาเหล็กรีดลอน (Metal Sheet) แผ่นเหล็กหนา 0.40 มม.	899.00	ตร.ม.	706.20	634,873.80	70.00	62,930.00	697,803.80
	รวมเดือย PU หนา 25 มม. ประกอบล่างแผ่นเหล็ก หนา 0.28 มม.							
	ครอบข้างหลังคาเหล็กรีดลอน (Metal Sheet)	96.10	เมตร	69.19	6,649.15	50.00	4,805.00	11,454.15
	สกรูเมทัลชีท ลอนมาตรฐาน เบอร์ 12-14 x 75	3,288.00	ตัว	3.00	9,864.00	-	-	9,864.00
	ไม้เชิงชาย ไม้เรียบ ขนาด 1.6x20x300 ซม.	27.00	เมตร	91.34	2,466.18	73.00	1,971.00	4,437.18
	รวมงานผนังหลังคา				653,853.13		69,706.00	723,559.13
1.2.2	งานฝ้าเพดาน							
	ฝ้ายิปซัมบอร์ด หนา 9 มม. ฉาบเรียบ โครงสร้างเหล็กชุบสังกะสี	16.00	ตร.ม.	271.57	4,345.12	75.00	1,200.00	5,545.12
	ฝ้ายิปซัมบอร์ด สีขาว หนา 9 มม. ขนาด 0.60 x 0.60 ม.	45.00	ตร.ม.	279.40	12,573.00	52.00	2,340.00	14,913.00
	โครงสร้างเหล็กชุบสังกะสี T-Bar							
	ฝ้ายิปซัมบอร์ด ชนิดกันชื้น สีขาว หนา 9 มม. ขนาด 0.60 x 0.60 ม.	79.00	ตร.ม.	317.62	25,091.98	52.00	4,108.00	29,199.98
	โครงสร้างเหล็กชุบสังกะสี T-Bar							
	รวมงานฝ้าเพดาน				42,010.10		7,648.00	49,658.10
1.2.3	งานผนังก่อ							
	ผนังก่ออิฐมวลเบา	588.00	ตร.ม.	268.53	157,895.64	56.00	32,928.00	190,823.64
	เสาเอ็นและคานทับหลัง	477.00	เมตร	79.81	38,069.37	46.00	21,942.00	60,011.37
	รวมงานผนังก่อ				195,965.01		54,870.00	250,835.01

[Handwritten signatures and initials]

แบบสรุปราคากลางงานก่อสร้าง
ส่วนราชการ สำนักช่าง องค์การบริหารส่วนจังหวัดสระบุรี

ชื่อโครงการ โครงการก่อสร้างศูนย์สุขภาพประชาชนและผู้สูงอายุ
ที่ตั้งโครงการ เทศบาลเมืองท่าหลวง ตำบลท่าหลวง อำเภอท่าค้อย จังหวัดสระบุรี

คณะกรรมการกำหนดราคากลางเมื่อ วันที่ 20 พฤศจิกายน 2567

หน่วย : บาท

ลำดับ	รายการ	ปริมาณ	หน่วย	ราคาต่อวัสดุ		ราคาต่อแรง		รวม
				ต่อหน่วย	รวมต่อวัสดุ	ต่อหน่วย	รวมต่อแรง	
1.2.4	งานฝ้าวัสดุแผ่น							
	ผนังโครงเหล็กชุบสังกะสี กรุแผ่นยิปซัมบอร์ด ทนไฟ 9 มม.	236.00	ตร.ม.	270.64	63,871.04	100.00	23,600.00	87,471.04
	ผนังโครงเหล็กชุบสังกะสี กรุแผ่นไฟเบอร์ซีเมนต์	141.00	ตร.ม.	378.64	53,388.24	95.00	13,395.00	66,783.24
	ลายไม้ ทนไฟ 10 มม. แบบเซาะร่อง + บังใบ							
	ผนังโครงเหล็กชุบสังกะสี ใต้แผ่นฉนวนภายใน	74.00	ตร.ม.	506.88	37,509.12	95.00	7,030.00	44,539.12
	กรุผนังไฟเบอร์ซีเมนต์ ลายไม้ ทนไฟ 10 มม. แบบเซาะร่อง + บังใบ							
	ผนังโครงเหล็กชุบสังกะสี กรุแผ่น Polycarbonate	22.00	ตร.ม.	1,074.18	23,631.96	100.00	2,200.00	25,831.96
	แบบแผ่นตัน สีวาล์ม ทนไฟ 3 มม.							
	รวมงานฝ้าวัสดุแผ่น				178,400.36		46,225.00	224,625.36
1.2.5	งานตกแต่งผิวผนัง							
	ผนังปุกระเบื้องเซรามิค ขนาด 0.30 x 0.30 เมตร สีวาล์ม	267.00	ตร.ม.	326.39	87,146.13	201.00	53,667.00	140,813.13
	รวมงานตกแต่งผิวผนัง				87,146.13		53,667.00	140,813.13
1.2.6	งานฉาบปูน							
	งานฉาบปูนเรียบผนังภายใน	715.00	ตร.ม.	34.43	24,617.45	87.00	62,205.00	86,822.45
	งานฉาบปูนเรียบผนังภายนอก	308.00	ตร.ม.	34.43	10,604.44	95.00	29,260.00	39,864.44
	งานฉาบปูนเรียบโครงสร้าง รวมงานฉาบเรียบ	133.00	ตร.ม.	34.43	4,579.19	129.00	15,295.00	19,874.19
	รวมงานฉาบปูน				39,801.08		106,760.00	146,561.08



   

แบบสรุปราคากลางงานก่อสร้าง
ส่วนราชการ สำนักช่าง องค์การบริหารส่วนจังหวัดสระบุรี

ชื่อโครงการ โครงการก่อสร้างศูนย์สุขภาพประชาชนและผู้สูงอายุ
ที่ตั้งโครงการ เทศบาลเมืองท่าหลวง ตำบลท่าหลวง อำเภอท่าหลวง จังหวัดสระบุรี
คณะกรรมการกำหนดราคากลางเมื่อ วันที่ 20 พฤศจิกายน 2567

หน่วย : บาท

ลำดับ	รายการ	ปริมาณ	หน่วย	ราคาต่อวัสดุ		ราคาค่าแรง		รวม
				ต่อหน่วย	รวมค่าวัสดุ	ต่อหน่วย	รวมค่าแรง	
1.2.7	งานตกแต่งผิวพื้น บันได และทางลาด							
	พื้นปูนทรายปรับระดับ พร้อมขัดเรียบ	579.00	ตร.ม.	109.26	63,261.54	64.00	37,056.00	100,317.54
	พื้นปูนทรายปรับระดับ พร้อมขัดมัน	193.00	ตร.ม.	109.26	21,087.18	87.00	16,791.00	37,878.18
	งานขัดมันเรียบ	772.00	ตร.ม.	14.21	10,970.12	40.00	30,880.00	41,850.12
	งานขีดร่องลายกว้างปลา ลึก 10 มม.	9.00	ตร.ม.	-	-	45.00	405.00	405.00
	งูยกบันไดคอนกรีตนิยม ขนาด 35 x 15 มม.	32.00	เมตร	246.00	7,872.00	42.00	1,344.00	9,216.00
	รวมงานตกแต่งผิวพื้น บันได และทางลาด				103,190.84		86,476.00	189,666.84
1.2.8	งานผิวทึบปูด้วยวัสดุแผ่น							
	พื้นผิวปูกระเบื้องยาง ลายไม้ หน้า 4 มม.	43.00	ตร.ม.	613.90	26,397.70	80.00	3,440.00	29,837.70
	พื้นผิวปูกระเบื้องเซรามิค ขนาด 0.30 x 0.30 เมตร ผิวด้าน	79.00	ตร.ม.	479.22	37,858.38	158.00	12,482.00	50,340.38
	รวมงานผิวทึบปูด้วยวัสดุแผ่น				64,256.08		15,922.00	80,178.08
1.2.9	งานประตู - หน้าต่าง							
	ประตู - AD01	1.00	ชุด	41,780.00	41,780.00	-	-	41,780.00
	ประตู - AD02	2.00	ชุด	27,990.00	55,980.00	-	-	55,980.00
	ประตู - AD03	2.00	ชุด	27,360.00	54,720.00	-	-	54,720.00
	หน้าต่าง - AW01	8.00	ชุด	9,040.00	72,320.00	-	-	72,320.00
	หน้าต่าง - AW02	2.00	ชุด	8,470.00	16,940.00	-	-	16,940.00
	หน้าต่าง - AW03	1.00	ชุด	6,190.00	6,190.00	-	-	6,190.00
	รวมงานประตู - หน้าต่าง				247,930.00		-	247,930.00

แบบสรุปราคากลางงานก่อสร้าง
ส่วนราชการ สำนักช่าง องค์การบริหารส่วนจังหวัดสระบุรี

ชื่อโครงการ โครงการก่อสร้างศูนย์สุขภาพประชาชนและผู้สูงอายุ
ที่ตั้งโครงการ เทศบาลเมืองทับกวาง ตำบลทับกวาง อำเภอทับกวาง จังหวัดสระบุรี

คณะกรรมการกำหนดราคากลางเมื่อ วันที่ 20 พฤศจิกายน 2567

หน่วย : บาท

ลำดับ	รายการ	ปริมาณ	หน่วย	ราคาค่าวัสดุ		ราคาค่าแรง		รวม	
				ต่อหน่วย	รวมค่าวัสดุ	ต่อหน่วย	รวมค่าแรง		
1.2.10	งานลูกกรงและราวบันได								
	ท่อสแตนเลสกลม ขนาด 50 มม. ทนไฟ 1.5 มม.	30.00	เมตร	390.00	11,700.00	-	-	11,700.00	
	ค่าแรงเชื่อมประกองราวกันตกสแตนเลสและอุปกรณ์	10.00	เมตร	-	-	1,500.00	15,000.00	15,000.00	
	รวมงานลูกกรงและราวบันได								
	1.2.11 งานสุขภัณฑ์และอุปกรณ์ประกอบ								
	ผนังห้องน้ำสำเร็จรูป HPL สีลายไม้ ทนไฟ 10 มม.	20.00	ห้อง	10,900.00	218,000.00	-	-	218,000.00	
	กระเบื้องงานติดผนัง พร้อมการอบอุณหภูมิ ขนาด 1.00 x 4.80 เมตร	2.00	ชุด	7,600.00	15,200.00	2,250.00	4,500.00	19,700.00	
	อ่างล้างหน้าแบบฝังเคาน์เตอร์	12.00	ชุด	1,160.48	13,925.76	450.00	5,400.00	19,325.76	
	ก๊อกน้ำสแตนเลส	12.00	ชุด	450.00	5,400.00	-	-	5,400.00	
	โถสุขภัณฑ์	12.00	ชุด	2,242.99	26,915.88	450.00	5,400.00	32,315.88	
สายฉีดชำระ	12.00	ชุด	366.30	4,395.60	35.00	420.00	4,815.60		
Stop Valve	36.00	ชุด	179.00	6,444.00	35.00	1,260.00	7,704.00		
โถปัสสาวะชายติดผนัง	6.00	ชุด	1,214.95	7,289.70	450.00	2,700.00	9,989.70		
ที่จับโถปัสสาวะชาย	5.00	ชุด	790.00	3,950.00	170.00	850.00	4,800.00		
ฝักบัวอาบน้ำ สายอ่อน พร้อมวาล์วเปิด-ปิด	6.00	ชุด	464.00	2,784.00	70.00	420.00	3,204.00		
ก๊อกน้ำชนิดผนัง	2.00	ชุด	133.18	266.36	25.00	50.00	316.36		
เคาน์เตอร์ ค.ส.ล.	9.60	เมตร	600.00	5,760.00	200.00	1,920.00	7,680.00		
TOP หินแกรนิตธรรมชาติ	11.00	ตร.ม.	2,150.00	23,650.00	200.00	2,277.00	25,927.00		
Floor Drain	8.00	ชุด	319.00	2,552.00	75.00	600.00	3,152.00		
รวมงานสุขภัณฑ์และอุปกรณ์ประกอบ				336,538.30	3,152.00	25,797.00	362,330.30		

(Handwritten signatures and initials)

แบบสรุปราคากลางงานก่อสร้าง
ส่วนราชการ สำนักช่าง องค์การบริหารส่วนจังหวัดสระบุรี

ชื่อโครงการ โครงการก่อสร้างศูนย์สุขภาพประชาชนและผู้สูงอายุ
ที่ตั้งโครงการ เทศบาลเมืองทับทิมทอง ตำบลทับทิมทอง อำเภอแก่งคอย จังหวัดสระบุรี

คณะกรรมการกำหนดราคากลางเมื่อ วันที่ 20 พฤศจิกายน 2567

หน่วย : บาท

ลำดับ	รายการ	ปริมาณ	หน่วย	ราคาค่าวัสดุ		ราคาค่าแรง		รวม
				ต่อหน่วย	รวมค่าวัสดุ	ต่อหน่วย	รวมค่าแรง	
1.2.12	งานพาสี							
	งานพาสีน้ำอะครีลิค ชนิดทาผนังภายใน	450.00	ตร.ม.	44.49	20,020.50	30.00	13,500.00	33,520.50
	งานพาสีน้ำอะครีลิค ชนิดทาผนังภายนอก	428.00	ตร.ม.	51.04	21,845.12	34.00	14,552.00	36,397.12
	งานพาสีน้ำอะครีลิค ชนิดทาฝ้าเพดาน	16.00	ตร.ม.	53.61	857.76	30.00	480.00	1,337.76
	รวมงานพาสี				42,723.38		28,532.00	71,255.38
1.2.13	งานบดเค็ลต์							
	งานบดเค็ลต์ ทรกถม ขนาด 1.20 เมตร	1.00	งาน	12,000.00	12,000.00	3,600.00	3,600.00	15,600.00
	งานซื่ออาคาร ความสูง 0.20 เมตร	1.00	งาน	32,000.00	32,000.00	9,600.00	9,600.00	41,600.00
	ป้ายโครงการ	1.00	ป้าย	4,840.00	4,840.00	-	-	4,840.00
	รวมงานบดเค็ลต์				48,840.00		13,200.00	62,040.00

(Handwritten signatures and initials)

แบบสรุปราคากลางงานก่อสร้าง
 ส่วนราชการ สำนักช่าง องค์การบริหารส่วนจังหวัดสระบุรี

ชื่อโครงการ โครงการก่อสร้างศูนย์สุขภาพประชาชนและผู้สูงอายุ
 ที่ตั้งโครงการ เทศบาลเมืองทับทิมทอง ตำบลทับทิมทอง อำเภอแก่งคอย จังหวัดสระบุรี

คณะกรรมการกำหนดราคากลางเมื่อ วันที่ 20 พฤศจิกายน 2567

หน่วย : บาท

ลำดับ	รายการ	ปริมาณ	หน่วย	ราคาค่าวัสดุ		ราคาค่าแรง		รวม
				ต่อหน่วย	รวมค่าวัสดุ	ต่อหน่วย	รวมค่าแรง	
1.3	งานระบบสุขาภิบาล ติบเพลิง และป้องกันอัคคีภัย				274,760.88		92,930.18	367,691.06
1.3.1	งานท่อโพลีเอทิลีนและน้ำทิ้ง							
	ถังบำบัดน้ำเสีย PE แบบเติมอากาศ ขนาด 5,000 ลิตร พร้อมอุปกรณ์	2.00	ชุด	46,500.00	93,000.00	6,750.00	13,500.00	106,500.00
	งานฐานถังบำบัดน้ำเสีย	2.00	งาน	12,035.81	24,071.62	4,811.00	9,622.00	33,693.62
	งานป่อซีเมนต์	2.00	งาน	14,652.14	29,304.28	8,617.00	17,234.00	46,538.28
	ท่อ PVC ชั้น 8.5 ขนาด 1½ นิ้ว	16.00	เมตร	18.32	293.12	30.00	480.00	773.12
	ท่อ PVC ชั้น 8.5 ขนาด 1½ นิ้ว	20.00	เมตร	24.01	480.20	30.00	600.00	1,080.20
	ท่อ PVC ชั้น 8.5 ขนาด 2 นิ้ว	120.00	เมตร	44.16	5,299.20	40.00	4,800.00	10,099.20
	ท่อ PVC ชั้น 8.5 ขนาด 3 นิ้ว	28.00	เมตร	83.06	2,325.68	75.00	2,100.00	4,425.68
	ท่อ PVC ชั้น 8.5 ขนาด 4 นิ้ว	32.00	เมตร	155.38	4,972.16	100.00	3,200.00	8,172.16
	ท่อ PVC ชั้น 8.5 ขนาด 6 นิ้ว	24.00	เมตร	285.63	6,855.12	200.00	4,800.00	11,655.12
	ข้อต่อและอุปกรณ์ท่อ (40% ของราคาท่อ)	1.00	งาน	7,898.12	7,898.12	2,369.44	2,369.44	10,267.56
	อุปกรณ์ยึดและรองรับท่อ (30% ของราคาท่อ)	1.00	งาน	5,923.59	5,923.59	1,777.08	1,777.08	7,700.67
	ทดสอบ ทำความสะอาด และทาสี (10% ของราคาท่อ)	1.00	งาน	1,974.53	1,974.53	592.36	592.36	2,566.89
	Floor Cleanout ขนาด 3 นิ้ว	3.00	ชุด	330.00	990.00	300.00	900.00	1,890.00
	Floor Cleanout ขนาด 4 นิ้ว	2.00	ชุด	250.00	500.00	400.00	800.00	1,300.00
	รวมงานท่อโพลีเอทิลีนและน้ำทิ้ง				185,887.62		62,774.88	248,662.50

(Handwritten signatures and initials)

แบบสรุปราคากลางงานก่อสร้าง
ส่วนราชการ สำนักช่าง องค์การบริหารส่วนจังหวัดสระบุรี

ชื่อโครงการ โครงการก่อสร้างศูนย์สุขภาพประชาชนและผู้สูงอายุ
ที่ตั้งโครงการ เทศบาลเมืองทับกวาง ตำบลทับกวาง อำเภอแก่งคอย จังหวัดสระบุรี

คณะกรรมการกำหนดราคากลางเมื่อ วันที่ 20 พฤศจิกายน 2567

หน่วย : บาท

ลำดับ	รายการ	ปริมาณ	หน่วย	ราคาค่าวัสดุ		ราคาค่าแรง		รวม
				ต่อหน่วย	รวมค่าวัสดุ	ต่อหน่วย	รวมค่าแรง	
1.3.2	งานท่อประปา							
	ถังเก็บน้ำดี PE ชนิดตั้งพื้น ขนาด 1,200 ลิตร	4.00	ชุด	5,243.00	20,972.00	800.00	3,200.00	24,172.00
	ฐานรองรับถังเก็บน้ำดีและปั้มน้ำ	1.00	งาน	10,080.95	10,080.95	2,569.00	2,569.00	12,649.95
	ปั้มน้ำอัตโนมัติ ขนาด 350 วัตต์ พร้อมอุปกรณ์ควบคุม	1.00	ชุด	9,090.00	9,090.00	600.00	600.00	9,690.00
	ท่อ PVC ชั้น 13.5 ขนาด ½ นิ้ว	48.00	เมตร	15.19	729.12	30.00	1,440.00	2,169.12
	ท่อ PVC ชั้น 13.5 ขนาด ¾ นิ้ว	8.00	เมตร	18.70	149.60	30.00	240.00	389.60
	ท่อ PVC ชั้น 13.5 ขนาด 1 นิ้ว	32.00	เมตร	25.71	822.72	30.00	960.00	1,782.72
	ท่อ PVC ชั้น 13.5 ขนาด 1¼ นิ้ว	4.00	เมตร	38.56	154.24	30.00	120.00	274.24
	ท่อ PVC ชั้น 13.5 ขนาด 1½ นิ้ว	24.00	เมตร	44.40	1,065.60	30.00	720.00	1,785.60
	ท่อ PVC ชั้น 13.5 ขนาด 2 นิ้ว	8.00	เมตร	64.84	518.72	40.00	320.00	838.72
	ข้อต่อและอุปกรณ์ท่อ (50% ของราคาท่อ)	1.00	งาน	1,233.84	1,233.84	370.16	370.16	1,604.00
	อุปกรณ์ยึดและรองรับท่อ (30% ของราคาท่อ)	1.00	งาน	740.31	740.31	222.10	222.10	962.41
	ทดสอบ ทำความสะอาด และทาสี (10% ของราคาท่อ)	1.00	งาน	246.77	246.77	74.04	74.04	320.81
	Floot Valve ขนาด 2 นิ้ว	2.00	ชุด	795.00	1,590.00	400.00	800.00	2,390.00
	Valve ขนาด 1½ นิ้ว	2.00	ชุด	622.00	1,244.00	300.00	600.00	1,844.00
	Valve ขนาด 2 นิ้ว	1.00	ชุด	922.00	922.00	400.00	400.00	1,322.00
	Y-Strainer ขนาด 2 นิ้ว	1.00	ชุด	890.00	890.00	400.00	400.00	1,290.00
	ลูกกลย ขนาด 1 นิ้ว	1.00	ชุด	550.00	550.00	200.00	200.00	750.00
	รวมงานท่อประปา			50,999.87			13,235.30	64,235.17

Sakya
Sy
Sru

แบบสรุปราคากลางงานก่อสร้าง
 ส่วนราชการ สำนักช่าง องค์การบริหารส่วนจังหวัดสระบุรี

ชื่อโครงการ โครงสร้างก่อสร้างศูนย์สุขภาพประชาชนและผู้สูงอายุ
 ที่ตั้งโครงการ เทศบาลเมืองทับกวาง ตำบลทับกวาง อำเภอแก่งคอย จังหวัดสระบุรี

คณะกรรมการกำหนดราคากลางเมื่อ วันที่ 20 พฤศจิกายน 2567

หน่วย : บาท

ลำดับ	รายการ	ปริมาณ	หน่วย	ราคาค่าวัสดุ		ราคาค่าแรง		รวม
				ต่อหน่วย	รวมค่าวัสดุ	ต่อหน่วย	รวมค่าแรง	
1.3.3	งานท่อระบายน้ำฝน							
	รางน้ำฝนสแตนเลส	26.00	เมตร	538.87	14,010.62	-	-	14,010.62
	ตะขอรับรางน้ำฝนสแตนเลส	44.00	อัน	38.96	1,714.24	-	-	1,714.24
	ฝาปิดปลายรางน้ำฝนสแตนเลส	2.00	อัน	58.28	116.56	-	-	116.56
	กรวยรางน้ำฝนสแตนเลส	2.00	อัน	50.00	100.00	-	-	100.00
	ท่อระบายน้ำฝนสแตนเลส ขนาด 3 นิ้ว	9.00	เมตร	473.33	4,259.97	-	-	4,259.97
	ข้อต่อท่อระบายน้ำฝนสแตนเลส ขนาด 3 นิ้ว	6.00	อัน	90.00	540.00	-	-	540.00
	ตัวล็อคท่อระบายน้ำฝนสแตนเลส	8.00	อัน	54.00	432.00	-	-	432.00
	ค่าประกอบและติดตั้งรางน้ำฝนสแตนเลส	26.00	เมตร	-	-	500.00	13,000.00	13,000.00
	โครงสร้างเหล็กรับรางน้ำฝน	26.00	เมตร	350.00	9,100.00	120.00	3,120.00	12,220.00
	รวมงานท่อระบายน้ำฝน				30,273.39		16,120.00	46,393.39
1.3.4	งานระบบป้องกันอัคคีภัย							
	ถังน้ำยาดับเพลิงแบบมือถือ ชนิดเคมีแห้ง ขนาด 20 ปอนด์	4.00	ชุด	2,400.00	9,600.00	200.00	800.00	10,400.00
	พร้อมป้ายสัญลักษณ์และวิธีการใช้ถังดับเพลิง							
	รวมงานระบบป้องกันอัคคีภัย				9,600.00		800.00	10,400.00

(Handwritten signatures and initials)

แบบสรุปราคากลางงานก่อสร้าง
ส่วนราชการ สำนักช่าง องค์การบริหารส่วนจังหวัดสระบุรี

ชื่อโครงการ โครงการก่อสร้างศูนย์สุขภาพประชาชนและผู้สูงอายุ
ที่ตั้งโครงการ เทศบาลเมืองทับกวาง ตำบลทับกวาง อำเภอแก่งคอย จังหวัดสระบุรี

คณะกรรมการกำหนดราคากลางเมื่อ วันที่ 20 พฤศจิกายน 2567

หน่วย : บาท

ลำดับ	รายการ	ปริมาณ	หน่วย	ราคาค่าวัสดุ		ราคาค่าแรง		รวม
				ต่อหน่วย	รวมค่าวัสดุ	ต่อหน่วย	รวมค่าแรง	
1.4	งานระบบไฟฟ้าและสื่อสาร				465,275.50	155,782.40	621,057.90	
1.4.1	อุปกรณ์ไฟฟ้า							
	ตู้โหลดเซ็นเตอร์ แบบเมนเบรกเกอร์ 100 A 3 เฟส ขนาด 36 ช่อง	1.00	ตู้	12,322.00	12,322.00	1,200.00	1,200.00	
	เมนเบรกเกอร์ MCCB 3 เฟส ขนาด 100A	1.00	อัน	4,605.60	4,605.60	-	4,605.60	
	Surge Protection Device	3.00	อัน	30,900.00	92,700.00	-	92,700.00	
	เซอร์กิตเบรกเกอร์ 1 pole 20A ชนิด RCBO	4.00	อัน	1,336.07	5,344.28	-	5,344.28	
	เซอร์กิตเบรกเกอร์ 1 pole 20A	21.00	อัน	100.32	2,106.72	-	2,106.72	
	เซอร์กิตเบรกเกอร์ 1 pole 16A	5.00	อัน	100.32	501.60	-	501.60	
	แม่ทกราว 5/8 นิ้ว ยาว 2.40 เมตร พร้อมอุปกรณ์เชื่อมต่อสาย	3.00	อัน	3,248.00	9,744.00	975.00	2,925.00	
	รวมอุปกรณ์ไฟฟ้า				127,324.20		4,125.00	
1.4.2	สวิตช์และเต้ารับ							
	สวิตช์ไฟฟ้าทางเดียว ขนาด 16A 250V พร้อมหมักาก	7.00	ชุด	73.91	517.37	80.00	560.00	
	เต้ารับคู่ ขากลงบน มีกราวด์ ขนาด 16A 250 พร้อมหมักาก	20.00	ชุด	147.33	2,946.60	90.00	1,800.00	
	รวมสวิตช์และเต้ารับ				3,463.97		2,360.00	
1.4.3	ดวงโคมไฟฟ้าและอุปกรณ์							
	โคมไฟครอบอะคริลิก ชนิดติดลอย พร้อมหลอด 1x18W LED T8	16.00	ชุด	270.00	4,320.00	115.00	1,840.00	
	โคมไฟครอบอะคริลิก ชนิดติดลอย พร้อมหลอด 2x18W LED T8	90.00	ชุด	428.00	38,520.00	135.00	12,150.00	
	โคมไฟดาวไลท์ ชนิดฝังฝ้าเพดาน ทรงกลม ขนาด 6 นิ้ว LED 17W	74.00	ชุด	290.00	21,460.00	145.00	8,510.00	
	รวมดวงโคมไฟฟ้าและอุปกรณ์				64,300.00		22,500.00	

[Handwritten signatures and initials]

แบบสรุปราคากลางงานก่อสร้าง
ส่วนราชการ สำนักช่าง องค์การบริหารส่วนจังหวัดสระบุรี

ชื่อโครงการ โครงการก่อสร้างศูนย์สุขภาพประชาชนและผู้สูงอายุ
ที่ตั้งโครงการ เทศบาลเมืองทับกวาง ตำบลทับกวาง อำเภอแก่งคอย จังหวัดสระบุรี

คณะกรรมการกำหนดราคากลางเมื่อ วันที่ 20 พฤศจิกายน 2567

หน่วย : บาท

ลำดับ	รายการ	ปริมาณ	หน่วย	ราคาต่อวัสดุ		ราคาต่อแรง		รวม
				ต่อหน่วย	รวมค่าวัสดุ	ต่อหน่วย	รวมค่าแรง	
1.4.4	ท่อร้อยสายไฟและอุปกรณ์							
	รางวางเวย์ ชนิดพ่นสี ขนาด 50x75 มม.	220.80	เมตร	164.59	36,341.47	30.00	6,624.00	42,965.47
	ท่อ EMT ขนาด 2" dia 50 มม.	27.00	เมตร	160.54	4,334.58	42.00	1,134.00	5,468.58
	ท่อ EMT ขนาด 1/2" dia 15 มม.	1,725.00	เมตร	31.04	53,544.00	22.00	37,950.00	91,494.00
	ข้อต่อและอุปกรณ์ท่อ (50% ของราคาท่อ)	1.00	งาน	47,110.02	47,110.02	14,133.00	14,133.00	61,243.02
	อุปกรณ์รองรับท่อ (30% ของราคาท่อ)	1.00	งาน	28,266.01	28,266.01	8,479.80	8,479.80	36,745.81
	ทดสอบ ทำความสะอาด และทาสี (10% ของราคาท่อ)	1.00	งาน	9,422.00	9,422.00	2,826.60	2,826.60	12,248.60
	รวมท่อร้อยสายไฟและอุปกรณ์				179,018.08		71,147.40	250,165.48
1.4.5	สายไฟฟ้า							
	สาย IEC01 ขนาด 50 sq.mm.	120.00	เมตร	181.07	21,728.40	40.00	4,800.00	26,528.40
	สาย IEC01 ขนาด 16 sq.mm.	60.00	เมตร	60.44	3,626.40	20.00	1,200.00	4,826.40
	สาย IEC01 ขนาด 4 sq.mm.	2,655.00	เมตร	13.59	36,081.45	10.00	26,550.00	62,631.45
	สาย IEC01 ขนาด 2.5 sq.mm.	3,300.00	เมตร	9.01	29,733.00	7.00	23,100.00	52,833.00
	รวมสายไฟฟ้า				91,169.25		55,650.00	146,819.25

(Handwritten signatures and initials)

แบบสรุปราคาากลางงานก่อสร้าง
 ส่วนราชการ สำนักช่าง องค์การบริหารส่วนจังหวัดสระบุรี

ชื่อโครงการ โครงการก่อสร้างศูนย์สุขภาพประชาชนและผู้สูงอายุ
 ที่ตั้งโครงการ เทศบาลเมืองที่บึงวาง ตำบลที่บึงวาง อำเภอแก่งคอย จังหวัดสระบุรี

คณะกรรมการกำหนดราคากลางเมื่อ วันที่ 20 พฤศจิกายน 2567

หน่วย : บาท

ลำดับ	รายการ	ปริมาณ	หน่วย	ราคาตัววัสดุ		ราคาค่าแรง		รวม
				ต่อหน่วย	รวมตัววัสดุ	ต่อหน่วย	รวมค่าแรง	
1.5	งานระบบปรับอากาศและระบายอากาศ				130,207.56	-	76,741.15	206,948.71
1.5.1	พัดลมระบายอากาศ							
	พัดลมระบายอากาศ ขนาด 12 นิ้ว	9.00	ชุด	938.00	8,442.00	450.00	4,050.00	12,492.00
	รวมพัดลมระบายอากาศ				8,442.00		4,050.00	12,492.00
1.5.2	ท่อน้ำยาและน้ำทิ้ง							
	ท่อทองแดง #22 ขนาด 3/8 นิ้ว	189.00	เมตร	80.00	15,120.00	30.00	5,670.00	20,790.00
	ท่อทองแดง #22 ขนาด 5/8 นิ้ว	17.00	เมตร	120.00	2,040.00	65.00	1,105.00	3,145.00
	ท่อทองแดง #22 ขนาด 3/4 นิ้ว	167.00	เมตร	150.00	25,050.00	80.00	13,360.00	38,410.00
	ฉนวนหุ้มท่อน้ำยาสารทำความเย็น ขนาด 3/8 นิ้ว	190.00	เมตร	25.00	4,750.00	15.00	2,850.00	7,600.00
	ฉนวนหุ้มท่อน้ำยาสารทำความเย็น ขนาด 5/8 นิ้ว	19.00	เมตร	33.00	627.00	16.00	304.00	931.00
	ฉนวนหุ้มท่อน้ำยาสารทำความเย็น ขนาด 3/4 นิ้ว	169.00	เมตร	30.00	5,070.00	18.00	3,042.00	8,112.00
	ท่อน้ำทิ้ง PVC ชั้น 8.5 ขนาด 1 นิ้ว	228.00	เมตร	17.06	3,889.68	25.00	5,700.00	9,589.68
	ฉนวนหุ้มท่อน้ำทิ้ง ขนาด 1 นิ้ว ทนไฟ 3/8 นิ้ว	230.00	เมตร	25.00	5,750.00	15.00	3,450.00	9,200.00
	อุปกรณ์เสริมท่อ (รางครอบท่อ) และอุปกรณ์ประกอบ	1.00	งาน	12,663.00	12,663.00	4,952.16	4,052.16	16,715.16
	รวมท่อน้ำยาและน้ำทิ้ง				74,959.68		39,533.16	114,492.84

Steph
by
by

แบบสรุปราคากลางงานก่อสร้าง
ส่วนราชการ สำนักช่าง องค์การบริหารส่วนจังหวัดสระบุรี

ชื่อโครงการ โครงการก่อสร้างศูนย์สุขภาพประชาชนและผู้สูงอายุ
ที่ตั้งโครงการ เทศบาลเมืองทับกวาง ตำบลทับกวาง อำเภอแก่งคอย จังหวัดสระบุรี

คณะกรรมการกำหนดราคากลางเมื่อ วันที่ 20 พฤศจิกายน 2567

หน่วย : บาท

ลำดับ	รายการ	ปริมาณ	หน่วย	ราคาต่อวัสดุ		ราคาค่าแรง		รวม
				ต่อหน่วย	รวมค่าวัสดุ	ต่อหน่วย	รวมค่าแรง	
1.5.3	ท่อร้อยสายไฟและอุปกรณ์							
	ท่อ EMT ขนาด 1/2" dia 15 mm.	168.00	เมตร	31.04	5,214.72	22.00	3,696.00	8,910.72
	ข้อต่อและอุปกรณ์ท่อ (50% ของราคาท่อ)	1.00	งาน	2,607.36	2,607.36	782.21	782.21	3,389.57
	อุปกรณ์รองรับท่อ (30% ของราคาท่อ)	1.00	งาน	1,564.42	1,564.42	469.33	469.33	2,033.75
	ทดสอบ ทำความสะอาด และทาสี (10% ของราคาท่อ)	1.00	งาน	521.48	521.48	156.45	156.45	677.93
	รวมท่อร้อยสายไฟและอุปกรณ์				9,907.98		5,103.99	15,011.97
1.5.4	สายไฟฟ้า							
	สาย IEC01 ขนาด 4 sq.mm.	1,560.00	เมตร	13.59	21,200.40	10.00	15,600.00	36,800.40
	สาย IEC01 ขนาด 2.5 sq.mm.	1,092.00	เมตร	9.01	9,838.92	7.00	7,644.00	17,482.92
	สาย IEC01 ขนาด 1.5 sq.mm.	962.00	เมตร	6.09	5,858.58	5.00	4,810.00	10,668.58
	รวมสายไฟฟ้า				36,897.90		28,054.00	64,951.90

แบบสรุปราคาากลางงานก่อสร้าง
ส่วนราชการ สำนักช่าง องค์การบริหารส่วนจังหวัดสระบุรี

ชื่อโครงการ โครงการก่อสร้างศูนย์สุขภาพประชาชนและผู้สูงอายุ
ที่ตั้งโครงการ เทศบาลเมืองท่าบอง ตำบลท่าบอง อำเภอแก่งคอย จังหวัดสระบุรี
คณะกรรมการกำหนดราคากลางเมื่อ วันที่ 20 พฤศจิกายน 2567

หน่วย : บาท

ลำดับ	รายการ	ปริมาณ	หน่วย	ราคาตัววัสดุ		ราคาค่าแรง		รวม
				ต่อหน่วย	รวมตัววัสดุ	ต่อหน่วย	รวมค่าแรง	
	กลุ่มงานที่ 2							
2.1	งานครุภัณฑ์จ้างหรือส่งทำ				60,750.00		18,225.00	78,975.00
2.1.1	งานครุภัณฑ์จ้างกับที่							
	ชุด Reception Counter	1.00	ชุด	60,750.00	60,750.00	18,225.00	18,225.00	78,975.00
	รวมงานครุภัณฑ์จ้างกับที่			436.92	60,750.00		18,225.00	78,975.00

[Handwritten signature]

[Handwritten signature]

แบบสรุปราคากลางงานก่อสร้าง
ส่วนราชการ สำนักช่าง องค์การบริหารส่วนจังหวัดสระบุรี

ชื่อโครงการ โครงการก่อสร้างศูนย์สุขภาพประชาชนและผู้สูงอายุ
ที่ตั้งโครงการ เทศบาลเมืองทับกวาง ตำบลทับกวาง อำเภอแก่งคอย จังหวัดสระบุรี

คณะกรรมการกำหนดราคากลางเมื่อ วันที่ 20 พฤศจิกายน 2567

หน่วย : บาท

ลำดับ	รายการ	ปริมาณ	หน่วย	ราคาค่าวัสดุ		ราคาค่าแรง		รวม
				ต่อหน่วย	รวมค่าวัสดุ	ต่อหน่วย	รวมค่าแรง	
	กลุ่มงานที่ 3							
3.1	งานภูมิทัศน์				72,938.40		11,354.00	84,292.40
3.1.1	งานปลูกหญ้า							
	ขอบคันหิน สำเร็จรูป ขนาด 0.15 x 0.30 x 1.00 เมตร	133.00	ท่อน	200.00	26,600.00	50.00	6,650.00	33,250.00
	ทรายถม	20.00	ลบ.ม.	436.92	8,738.40	112.00	2,240.00	10,978.40
	ดินปลูก	22.00	ลบ.ม.	950.00	20,900.00	112.00	2,464.00	23,364.00
	งานปลูกหญ้าขนาดเล็ก	334.00	ตร.ม.	50.00	16,700.00	-	-	16,700.00
	รวมงานปลูกหญ้า				72,938.40		11,354.00	84,292.40

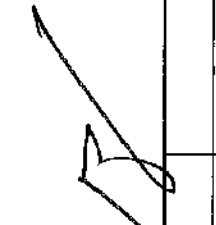
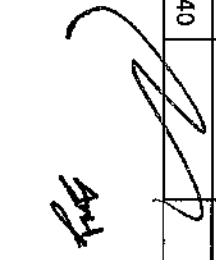
แบบสรุปราคาากลางงานก่อสร้าง
ส่วนราชการ สำนักช่าง องค์การบริหารส่วนจังหวัดสระบุรี

ชื่อโครงการ โครงการก่อสร้างศูนย์สุขภาพประชาชนและผู้สูงอายุ
ที่ตั้งโครงการ เทศบาลเมืองท่าบ่อวัง ตำบลท่าบ่อวัง อำเภอแก่งคอย จังหวัดสระบุรี

คณะกรรมการกำหนดราคาากลางเมื่อ วันที่ 20 พฤศจิกายน 2567

หน่วย : บาท

ลำดับ	รายการ	ปริมาณ	หน่วย	ราคาค่าวัสดุ		ราคาค่าแรง		รวม
				ต่อหน่วย	รวมค่าวัสดุ	ต่อหน่วย	รวมค่าแรง	
1	ครุภัณฑ์ - เครื่องปรับอากาศ							
1.1	เครื่องปรับอากาศแบบแขวน ขนาด 30,000 บีทียู (ระบบ Inverter)	16.00	ชุด	47,200.00	755,200.00	-	-	755,200.00
1.2	เครื่องปรับอากาศแบบแขวน ขนาด 24,000 บีทียู (ระบบ Inverter)	1.00	ชุด	40,900.00	40,900.00	-	-	40,900.00
	รวมครุภัณฑ์ - เครื่องปรับอากาศ				796,100.00			796,100.00

แบบสรุปราคากลางงานก่อสร้าง
ส่วนราชการ สำนักช่าง องค์การบริหารส่วนจังหวัดสระบุรี

ชื่อโครงการ โครงการก่อสร้างศูนย์สุขภาพประชาชนและผู้สูงอายุ
ที่ตั้งโครงการ เทศบาลเมืองท่าบอง ตำบลท่าบอง อำเภอแก่งคอย จังหวัดสระบุรี
คณะกรรมการกำหนดราคากลางเมื่อ วันที่ 20 พฤศจิกายน 2567

หน่วย : บาท

ลำดับ	รายการ	ปริมาณ	หน่วย	ราคาตัววัสดุ		ราคาค่าแรง		รวม
				ต่อหน่วย	รวมตัววัสดุ	ต่อหน่วย	รวมค่าแรง	
2	ครุภัณฑ์ - เครื่องออกกำลังกาย							
2.1	หมวดเครื่องออกกำลังกายหัวใจ							
	เครื่องฝึกสมรรถภาพของหัวใจชนิดสายพานแข็ง	3.00	เครื่อง	880,000.00	2,640,000.00	-	-	2,640,000.00
	เครื่องฝึกสมรรถภาพของหัวใจชนิดสายพาน	4.00	เครื่อง	728,000.00	2,912,000.00	-	-	2,912,000.00
	จักรยานเสือภูเขาแบบจอบัน	5.00	เครื่อง	205,000.00	1,025,000.00	-	-	1,025,000.00
	เครื่องบริหารร่างกายส่วนบนและส่วนล่าง	5.00	เครื่อง	215,000.00	1,075,000.00	-	-	1,075,000.00
	เครื่องปั่นทดสอบสมรรถภาพแบบมีพัดตั้ง	4.00	เครื่อง	324,000.00	1,296,000.00	-	-	1,296,000.00
	เครื่องฝึกกล้ามเนื้อเลียนแบบการเดินตามธรรมชาติแบบจอบัน	5.00	เครื่อง	194,000.00	970,000.00	-	-	970,000.00
	หมวดเครื่องฝึกความแข็งแรงของกล้ามเนื้อ							
	เครื่องฝึกความแข็งแรงกล้ามเนื้อส่วนขาและหลังส่วนบนแบบลูกเบียวปรับได้	1.00	เครื่อง	695,000.00	695,000.00	-	-	695,000.00
	เครื่องฝึกความแข็งแรงกล้ามเนื้ออก	2.00	เครื่อง	260,000.00	520,000.00	-	-	520,000.00
เครื่องฝึกความแข็งแรงกล้ามเนื้อไหล่แบบลูกเบียวปรับได้	1.00	เครื่อง	692,000.00	692,000.00	-	-	692,000.00	
เครื่องฝึกความแข็งแรงกล้ามเนื้อท้อง	2.00	เครื่อง	240,000.00	480,000.00	-	-	480,000.00	
เครื่องฝึกความแข็งแรงกล้ามเนื้อส่วนล่างแบบลูกเบียวปรับได้	1.00	เครื่อง	656,000.00	656,000.00	-	-	656,000.00	
เครื่องฝึกความแข็งแรงกล้ามเนื้อขาส่วนหน้าแบบลูกเบียวปรับได้	1.00	เครื่อง	659,000.00	659,000.00	-	-	659,000.00	
เครื่องฝึกความแข็งแรงกล้ามเนื้อขาส่วนหลังทำนั่งแบบลูกเบียวปรับได้	1.00	เครื่อง	659,000.00	659,000.00	-	-	659,000.00	
อุปกรณ์ฝึกความแข็งแรงกล้ามเนื้อรวมแบบตั้ง	2.00	เครื่อง	568,000.00	1,136,000.00	-	-	1,136,000.00	

[Handwritten signatures and initials]

แบบสรุปราคาผลงานก่อสร้าง
ส่วนราชการ สำนักช่าง องค์การบริหารส่วนจังหวัดสระบุรี

ชื่อโครงการ โครงการก่อสร้างศูนย์สุขภาพประชาชนและผู้สูงอายุ
ที่ตั้งโครงการ เทศบาลเมืองท่าหลวง ตำบลท่าหลวง อำเภอท่าหลวง จังหวัดสระบุรี
คณะกรรมการกำหนดราคากลางเมื่อ วันที่ 20 พฤศจิกายน 2567

หน่วย : บาท

ลำดับ	รายการ	ปริมาณ	หน่วย	ราคาตัววัสดุ		ราคาค่าแรง		รวม
				ต่อหน่วย	รวมค่าวัสดุ	ต่อหน่วย	รวมค่าแรง	
2.3	หมวดเครื่องมือเครื่องใช้และแรงของล้ามนื้อแบบ FREE WEIGHT							
	อุปกรณ์ช่วยฝึกยกน้ำหนักแบบ SMITH พร้อมชุดแผ่นน้ำหนัก 150 กก.	2.00	เครื่อง	178,000.00	356,000.00	-	-	356,000.00
	เก้าอี้ฝึกยกน้ำหนักแบบราบ พร้อมชุดแผ่นน้ำหนัก 150 กก.	1.00	ตัว	150,000.00	150,000.00	-	-	150,000.00
	เก้าอี้ฝึกยกน้ำหนักแบบลาดเอียง พร้อมชุดแผ่นน้ำหนัก 150 กก.	1.00	ตัว	150,000.00	150,000.00	-	-	150,000.00
	เก้าอี้ฝึกยกน้ำหนักแบบความชัน พร้อมชุดแผ่นน้ำหนัก 150 กก.	1.00	ตัว	152,000.00	152,000.00	-	-	152,000.00
	ม้าฝึกกล้ามเนื้อหลังแบบ 45 องศา	2.00	เครื่อง	68,000.00	136,000.00	-	-	136,000.00
	เก้าอี้ฝึกกล้ามเนื้อท้อง	2.00	เครื่อง	80,000.00	160,000.00	-	-	160,000.00
	เก้าอี้ฝึกตั้งแบบปรับได้	2.00	เครื่อง	78,000.00	156,000.00	-	-	156,000.00
	เก้าอี้ฝึกตั้งแบบราบ	1.00	ชุด	41,000.00	41,000.00	-	-	41,000.00
	อุปกรณ์ยึดเหยียดกล้ามเนื้อ	3.00	เครื่อง	52,000.00	156,000.00	-	-	156,000.00
	ตุ้มน้ำหนักยางน้ำหนัก 2.5-25 กิโลกรัม พร้อมชั้นวาง	1.00	ชุด	95,000.00	95,000.00	-	-	95,000.00
2.4	หมวดเครื่องมือออกกำลังกายสำหรับผู้สูงอายุ							
	เครื่องกายภาพบำบัดและฟื้นฟูสมรรถภาพการเดิน	4.00	เครื่อง	249,000.00	996,000.00	-	-	996,000.00
	เครื่องทดสอบสมรรถภาพร่างกายแบบมีน้ำหนัก	3.00	เครื่อง	95,000.00	285,000.00	-	-	285,000.00
	เครื่องทดสอบสมรรถภาพร่างกายแบบมีน้ำหนัก	3.00	เครื่อง	98,000.00	294,000.00	-	-	294,000.00
	อุปกรณ์ฝึกความแข็งแรงกล้ามเนื้อรวม	10.00	เครื่อง	179,000.00	1,790,000.00	-	-	1,790,000.00
	เครื่องออกกำลังกายกล้ามเนื้อข้อต่อทั้งส่วนบนและส่วนล่าง	3.00	เครื่อง	190,000.00	570,000.00	-	-	570,000.00
	แผ่นยางรองพนักพร้อมติดตั้ง	355.00	ตร.ม.	1,900.00	674,500.00	-	-	674,500.00
	รวมครุภัณฑ์ - เครื่องออกกำลังกาย				21,576,500.00			21,576,500.00





(Handwritten signatures and initials)

แบบสรุปราคากลางงานก่อสร้าง
(ค่าใช้จ่ายพิเศษตามข้อกำหนดและค่าใช้จ่ายอื่นที่จำเป็นต่อมี)
ส่วนราชการ สำนักช่าง องค์การบริหารส่วนจังหวัดสระบุรี

ชื่อโครงการ โครงการก่อสร้างศูนย์สุขภาพประชาชนและผู้สูงอายุ
 ที่ตั้งโครงการ เทศบาลเมืองทับทิมขาว ตำบลทับทิมขาว อำเภอแก่งคอย จังหวัดสระบุรี
 คณะกรรมการกำหนดราคากลางเมื่อ วันที่ 20 พฤศจิกายน 2567

หน่วย : บาท

ลำดับ	รายการ	ปริมาณ	หน่วย	ราคาค่าวัสดุ		ราคาค่าแรง		รวม
				ต่อหน่วย	รวมค่าวัสดุ	ต่อหน่วย	รวมค่าแรง	
3	ค่าใช้จ่ายพิเศษ ๆ							
3.1	ค่าพาหนะไป - กลับของคนงาน	180.00	วัน	500.00	90,000.00	-	-	90,000.00
3.2	งานเช่ารถครนและเครื่องจักรกลหนัก	1.00	96,000.00	96,000.00	-	-	96,000.00	
3.3	งานรื้อวัชพืชที่ก่อสร้าง	178.00	เมตร	1,175.00	209,150.00	-	-	209,150.00
3.4	ค่าขนส่งวัสดุก่อสร้าง	60.00	เที่ยว	1,500.00	90,000.00	-	-	90,000.00
	รวมค่าใช้จ่ายพิเศษ ๆ				485,150.00			485,150.00



บันทึกข้อความ

ส่วนราชการ กองการศึกษา ศาสนาและวัฒนธรรม โทร. ๐-๓๖๓๔-๐๑๘๐

ที่ สบ ๕๑๐๐๘/๕๐๖๙

วันที่ ๑๑ พฤศจิกายน ๒๕๖๗

เรื่อง รายงานขอความเห็นชอบการจัดทำรายละเอียดคุณลักษณะเฉพาะของพัสดุ

เรียน นายองค์การบริหารส่วนจังหวัดสระบุรี

ตามคำสั่งองค์การบริหารส่วนจังหวัดสระบุรี ที่ ๒๐๒๕/๒๕๖๗ ลงวันที่ ๘ สิงหาคม ๒๕๖๗ เรื่อง การแต่งตั้ง คณะกรรมการจัดทำรายละเอียดคุณลักษณะเฉพาะของพัสดุ และกำหนดราคากลาง สำหรับการประกวดราคาซื้อติดตั้งครุภัณฑ์กีฬาพร้อมก่อสร้างอาคารศูนย์เสริมสร้างสุขภาพประชาชน และผู้สูงอายุ จำนวน ๓ แห่ง ด้วยวิธีประกวดราคาอิเล็กทรอนิกส์ (e-bidding) ดังนี้

๑. บริเวณเทศบาลตำบลไผ่ต่า อำเภอหนองแค จังหวัดสระบุรี เป็นเงิน ๓๔,๘๘๙,๐๐๐ บาท

๒. บริเวณเทศบาลตำบลชลสิทธิ์ อำเภอหนองแค จังหวัดสระบุรี เป็นเงิน ๓๔,๑๓๙,๐๐๐ บาท

๓. บริเวณเทศบาลเมืองทับกวาง อำเภอแก่งคอย จังหวัดสระบุรี เป็นเงิน ๓๒,๐๕๙,๐๐๐ บาท

ตามมติสภาองค์การบริหารส่วนจังหวัดสระบุรี สมัยวิสามัญ สมัยที่ ๔ ประจำปี ๒๕๖๗ ครั้งที่ ๑ เมื่อวันที่ ๘ กรกฎาคม ๒๕๖๗ ได้มีมติอนุมัติให้ใช้จ่ายเงินสะสม วงเงินงบประมาณ ๑๐๑,๐๘๗,๐๐๐ บาท (หนึ่งร้อยหนึ่งล้านเก้าหมื่นเจ็ดพันบาทถ้วน)

ขอเรียนว่า คณะกรรมการจัดทำรายละเอียดคุณลักษณะเฉพาะของพัสดุ ได้ดำเนินการจัดทำ รายละเอียดคุณลักษณะเฉพาะของพัสดุโครงการดังกล่าวฯ เสร็จเรียบร้อยแล้ว รายละเอียดตามเอกสารที่แนบมาพร้อมนี้

จึงเรียนมาเพื่อโปรดพิจารณาให้ความเห็นชอบ การจัดทำรายละเอียดคุณลักษณะเฉพาะของพัสดุดังกล่าวฯ และลงนามในบันทึกฉบับนี้ แจ้งกองพัสดุและทรัพย์สินเพื่อพิจารณาดำเนินการต่อไป

(ลงชื่อ)  ประธานกรรมการ
(นายรัศมีศรีศิลป์ มูลสาร)

ผู้อำนวยการกองการศึกษา ศาสนาและวัฒนธรรม

(ลงชื่อ)  กรรมการ
(นายจิรพล บุญลือ)

หัวหน้าฝ่ายสาธารณูปโภค

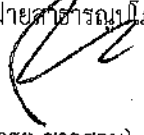
(ลงชื่อ)  กรรมการ
(นายมารุต ชาวสวน)

วิศวกรโยธาชำนาญการพิเศษ (วช.)

(ลงชื่อ)  กรรมการ
(นายสนธยา สนนอก)

นักพัฒนาการศึกษาปฏิบัติการ

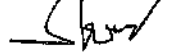
(ลงชื่อ)  กรรมการ
(นายสุรहित กิจเกตุ)

นายช่างโยธาชำนาญงาน

ความคิดเห็นของผู้อำนวยการกองการศึกษา

-  -

(นายรัศมีศรีศิลป์ มูลสาร)

ผู้อำนวยการกองการศึกษา ศาสนา และวัฒนธรรม

ความคิดเห็นของรองปลัดองค์การบริหารส่วนจังหวัด

-  -

(นายประภาส เกื้ออ่อนเพชร)

รองปลัดองค์การบริหารส่วนจังหวัดสระบุรี

ความคิดเห็นของปลัดองค์การบริหารส่วนจังหวัด

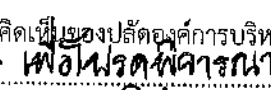
-  -

(นางสาวนิภา ประชีพราย)

ปลัดองค์การบริหารส่วนจังหวัดสระบุรี

ความคิดเห็นของนายกองค์การบริหารส่วนจังหวัดสระบุรี

-  -

(นายธนภฤต อัครสัมปณณะ)

รองนายกองค์การบริหารส่วนจังหวัด ปฏิบัติราชการแทน

นายกองค์การบริหารส่วนจังหวัดสระบุรี

รายละเอียดคุณลักษณะเฉพาะของพัสดุ

โครงการซื้อติดตั้งครุภัณฑ์กีฬาพร้อมก่อสร้างอาคารศูนย์เสริมสร้างสุขภาพประชาชนและผู้สูงอายุ จำนวน ๓ แห่ง
ด้วยวิธีประกวดราคาอิเล็กทรอนิกส์ (e-bidding)

๑. ชื่อโครงการ

โครงการซื้อติดตั้งครุภัณฑ์กีฬาพร้อมก่อสร้างอาคารศูนย์เสริมสร้างสุขภาพประชาชนและผู้สูงอายุ
จำนวน ๓ แห่ง ได้แก่ เทศบาลเมืองทับทิว อำเภอกำแพงแสน จังหวัดนครปฐม , เทศบาลตำบลคชสิทธิ์ อำเภอนางรอง
จังหวัดสุรินทร์ , เทศบาลตำบลไม้ต่า อำเภอนางรอง จังหวัดสุรินทร์

๒. วัตถุประสงค์

๑. เพื่อให้ประชาชนและผู้สูงอายุได้มีสถานที่ออกกำลังกาย ที่มีเครื่องออกกำลังกายและอุปกรณ์ด้าน
วิทยาศาสตร์การกีฬาที่ได้มาตรฐาน

๒. เพื่อส่งเสริมให้ประชาชนและผู้สูงอายุได้ออกกำลังกายและมีสุขภาพดี

๓. คุณสมบัติผู้ยื่นข้อเสนอ

ผู้ยื่นข้อเสนอจะต้องมีคุณสมบัติ ดังต่อไปนี้

๑. มีความสามารถตามกฎหมาย
๒. ไม่เป็นบุคคลล้มละลาย
๓. ไม่อยู่ระหว่างเลิกกิจการ
๔. ไม่เป็นบุคคลซึ่งอยู่ระหว่างถูกระงับการยื่นข้อเสนอหรือทำสัญญากับหน่วยงานของรัฐไว้ชั่วคราว
เนื่องจากเป็นผู้ที่ไม่ผ่านเกณฑ์การประเมินผลการปฏิบัติงานของผู้ประกอบการตามระเบียบที่รัฐมนตรีว่าการ
กระทรวงการคลังกำหนดตามที่ประกาศเผยแพร่ในระบบเครือข่ายสารสนเทศของกรมบัญชีกลาง

๕. ไม่เป็นบุคคลซึ่งถูกระงับชื่อไว้ในบัญชีรายชื่อผู้ทำงานและได้แจ้งเวียนชื่อให้เป็นผู้ทำงานของหน่วยงาน
ของรัฐในระบบเครือข่ายสารสนเทศของกรมบัญชีกลาง ซึ่งรวมถึงนิติบุคคลที่ผู้ทำงานเป็นหุ้นส่วนผู้จัดการ กรรมการ
ผู้จัดการ ผู้บริหาร ผู้มีอำนาจในการดำเนินงานในกิจการของนิติบุคคลนั้นด้วย

๖. มีคุณสมบัติและไม่มีลักษณะต้องห้ามตามที่คณะกรรมการนโยบายการจัดซื้อจัดจ้างและการบริหาร
พัสดุภาครัฐกำหนดในราชกิจจานุเบกษา

๗. เป็นนิติบุคคลผู้มีอาชีพขายพัสดุนานที่ประกวดซื้อด้วยวิธีประกวดราคาอิเล็กทรอนิกส์ดังกล่าว

๘. ไม่เป็นผู้มีผลประโยชน์ร่วมกันกับผู้ยื่นข้อเสนอรายอื่นที่เข้ายื่นข้อเสนอให้แก่องค์การบริหารส่วน
จังหวัดสุรินทร์ ณ วันประกาศประกวดราคาอิเล็กทรอนิกส์ หรือไม่เป็นผู้กระทำการอันเป็นการขัดขวางการแข่งขัน
ราคาอย่างเป็นธรรม ในการประกวดราคาอิเล็กทรอนิกส์ครั้งนี้

๙. ไม่เป็นผู้ได้รับเอกสิทธิ์หรือความคุ้มกัน ซึ่งอาจปฏิเสธไม่ยอมขึ้นศาลไทย เว้นแต่รัฐบาลของผู้ยื่น
ข้อเสนอได้มีคำสั่งให้สละเอกสิทธิ์และความคุ้มกันเช่นนั้น

๑๐. ผู้ยื่นข้อเสนอที่ยื่นข้อเสนอในรูปแบบของ “กิจการร่วมค้า” ต้องมีคุณสมบัติ ดังนี้

กิจการร่วมค้าที่ยื่นข้อเสนอ ผู้เข้าร่วมค้าทุกรายจะต้องมีคุณสมบัติครบถ้วนตามเงื่อนไขที่กำหนด
ไว้ในเอกสารเชิญชวน เว้นแต่ในกรณีกิจการร่วมค้าที่มีข้อตกลงระหว่างผู้เข้าร่วมค้ากำหนดให้ผู้เข้าร่วมค้ารายใด
รายหนึ่งเป็นผู้เข้าร่วมค้าหลัก กิจการร่วมค่านั้นสามารถใช้ผลงานของผู้เข้าร่วมค้าหลักรายเดียวเป็นผลงาน
ของกิจการร่วมค้าที่ยื่นข้อเสนอ

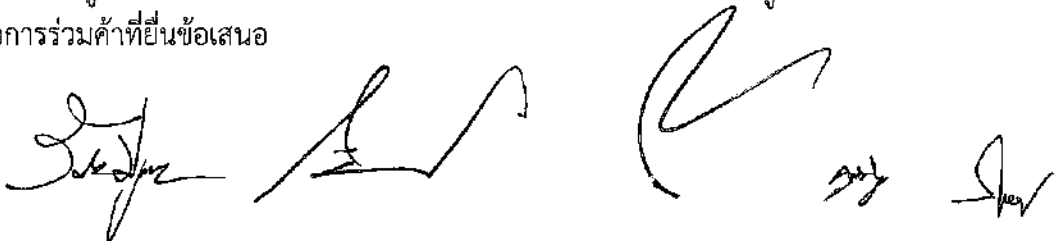

๑๒. กรณี...

กรณีที่ข้อตกลงระหว่างผู้เข้าร่วมคำกำหนดให้ผู้เข้าร่วมค้ารายใดรายหนึ่งเป็นผู้เข้าร่วมค้าหลัก
ข้อตกลงดังกล่าวจะต้องมีการกำหนดสัดส่วนหน้าที่ และความรับผิดชอบในปริมาณงาน สิ่งของ หรือมูลค่าตาม

๑๑. ผู้ยื่นข้อเสนอต้องลงทะเบียนที่มีข้อมูลถูกต้องในระบบจัดซื้อจัดจ้างภาครัฐด้วยอิเล็กทรอนิกส์
(Electronic Government Procurement : e - GP) ของกรมบัญชีกลาง

๑๒. ผู้ยื่นข้อเสนอสำเนาใบขึ้นทะเบียนผู้ประกอบการวิสาหกิจขนาดกลางและขนาดย่อม (SMEs) หรือ
สำเนาหนังสือรับรองสินค้า Made in Thailand (ถ้ามี)

๑๓. ผู้ยื่นข้อเสนอที่ได้รับการคัดเลือกเป็นคู่สัญญาต้องใช้วัสดุประเภทวัสดุหรือครุภัณฑ์ที่จะใช้ในงาน
ก่อสร้างเน้นวัสดุที่ผลิตภายในประเทศโดยต้องใช้ไม่น้อยกว่าร้อยละ ๖๐ ของมูลค่าวัสดุที่จะใช้ในงานก่อสร้าง
ทั้งหมดตามสัญญาและคู่สัญญาต้องจัดทำแผนการใช้วัสดุที่ผลิตภายในประเทศไม่น้อยกว่าร้อยละ ๖๐ ของมูลค่า
วัสดุที่จะใช้ในงานก่อสร้างทั้งหมดตามสัญญา (ภาคผนวก๑) โดยส่งให้องค์การบริหารส่วนจังหวัดสระบุรี
ภายใน ๖๐ วัน นับถัดจากวันที่ได้ลงนามสัญญา

๑๔. ผู้ยื่นเสนอนำตัวอย่างครุภัณฑ์มาแสดงให้คณะกรรมการพิจารณาผลการประกวดราคา
อิเล็กทรอนิกส์ โดยนำครุภัณฑ์มาแสดง ณ องค์การบริหารส่วนจังหวัดสระบุรี ภายใน ๓ วันทำการ นับถัดจาก
วันเสนอราคา เพื่อประโยชน์ต่อหน่วยงานในการตรวจทดลองโดยนำตัวอย่างครุภัณฑ์ที่เสนอมาแสดง
ให้คณะกรรมการพิจารณาในรายการโดยรายละเอียดให้เป็นไปตามคุณลักษณะของประกาศ ดังมีรายการดังนี้

๑. หมวดเครื่องฝึกสมรรถภาพของหัวใจ ในรายการที่ ๑ , ๒ , ๖ นำตัวอย่างครุภัณฑ์มาแสดงรายการ
ละ ๑ เครื่อง รวม ๓ เครื่อง

๒. หมวดเครื่องฝึกความแข็งแรงของกล้ามเนื้อ ในรายการที่ ๑๑,๑๔ นำตัวอย่างครุภัณฑ์
มาแสดงรายการละ ๑ เครื่อง รวม ๒ เครื่อง

๓. หมวดเครื่องฝึกความแข็งแรงของกล้ามเนื้อแบบ FREE WEIGHT ในรายการที่ ๑๙ และ
๒๐ นำตัวอย่างครุภัณฑ์มาแสดง จำนวน ๑ รายการ รวม ๒ เครื่อง

๔. หมวดเครื่องออกกำลังกายสำหรับผู้สูงอายุ ในรายการที่ ๒๕ ๒๗ ๒๘ ๒๙ นำตัวอย่างมาแสดง
รายการละ ๑ รายการ รวม ๔ เครื่อง

๑๕. ผู้ยื่นเสนอราคาจะต้องส่งแคตตาล็อกและหรือคุณลักษณะเฉพาะของครุภัณฑ์กีฬาและครุภัณฑ์ อื่น ๆ
ไปพร้อมการเสนอราคาทางระบบจัดซื้อจัดจ้างภาครัฐด้วยอิเล็กทรอนิกส์เพื่อประกอบการพิจารณาหลักฐาน
ดังกล่าวนี้้องค์การบริหารส่วนจังหวัดสระบุรีจะยึดไว้เป็นเอกสารทางราชการ

๑๖. ชีตความสามารถและความพร้อมที่มีอยู่ของผู้ยื่นเสนอ

๑๖.๑ ชีตความสามารถและความพร้อมที่มีอยู่ด้านบุคลากร

ผู้ยื่นข้อเสนอต้องเสนอบุคลากรหลักในด้านต่าง ๆ ตามข้อ ๒๐.๑.๑ ซึ่งบุคลากรแต่ละด้าน
ต้องไม่เป็นบุคคลคนเดียวกัน โดยเสนอไม่ต่ำกว่าเกณฑ์ที่กำหนด

๑๖.๑.๑ บุคลากรหลักด้านการควบคุมงานก่อสร้าง

ผู้ยื่นข้อเสนอจะต้องยื่นเอกสารหลักฐานด้านบุคลากรเพื่อประกอบการพิจารณา
พร้อมสำเนาใบอนุญาตเป็นผู้ประกอบวิชาชีพวิศวกรรมควบคุมตามพระราชบัญญัติวิศวกร พ.ศ. ๒๕๔๒
และพระราชบัญญัติสถาปนิก พ.ศ. ๒๕๔๓ หรือวิชาชีพอื่นที่มีการควบคุม, หนังสือรับรองวิศวกรผู้ควบคุมงาน
และหนังสือรับรองสถาปนิกผู้ควบคุมงานภายหลังได้รับการคัดเลือกเป็นคู่สัญญา

 ๑๔. รายละเอียดโครงการ...

๔. รายละเอียดโครงการ

๔.๑ เทศบาลเมืองทับกวาง อำเภอแก่งคอย จังหวัดสระบุรี ก่อสร้างอาคารคอนกรีตเสริมเหล็กชั้นเดียว ขนาดอาคารกว้าง ๒๕ เมตร ยาว ๓๑ เมตร หรือคิดเป็นพื้นที่ก่อสร้างอาคารไม่น้อยกว่า ๗๗๕ ตร.ม. ตามแบบองค์การบริหารส่วนจังหวัดสระบุรี ที่ อ๕๑/๖๗ (แห่งที่ ๑)

๔.๒ เทศบาลตำบลชสิทธิ์ อำเภอหนองแค จังหวัดสระบุรี ก่อสร้างอาคารคอนกรีตเสริมเหล็กชั้นเดียว ขนาดอาคารกว้าง ๒๒ เมตร ยาว ๔๐ เมตร หรือคิดเป็นพื้นที่ก่อสร้างอาคารไม่น้อยกว่า ๘๘๐ ตร.ม. ตามแบบองค์การบริหารส่วนจังหวัดสระบุรี ที่ อ๐๔๑/๖๗ (แห่งที่ ๒)

๔.๓ เทศบาลตำบลไผ่ดำ อำเภอหนองแค จังหวัดสระบุรี ก่อสร้างอาคารคอนกรีตเสริมเหล็กชั้นเดียว ขนาดอาคารกว้าง ๒๕ เมตร ยาว ๓๑ เมตร หรือคิดเป็นพื้นที่ก่อสร้างอาคารไม่น้อยกว่า ๗๗๕ ตร.ม. ตามแบบองค์การบริหารส่วนจังหวัดสระบุรี ที่ อ๒๔/๖๗ (แห่งที่ ๓)

๔.๔ งานชุดเครื่องออกกำลังกาย แห่งละ ๓๐ รายการ (โดยมีคุณลักษณะเฉพาะรายละเอียดตาม ภาคผนวก ก) ตามบันทึกรายงานผลการสืบราคาครุภัณฑ์เครื่องออกกำลังกาย โครงการก่อสร้างศูนย์เสริมสร้างสุขภาพประชาชน และผู้สูงอายุ จำนวน ๓ แห่ง โดยแต่ละแห่งมีรายละเอียด ดังนี้

หมวดเครื่องฝึกสมรรถภาพของหัวใจ

- | | |
|---|-----------------|
| ๑. เครื่องฝึกสมรรถภาพของหัวใจชนิดสายพานแข็ง | จำนวน ๓ เครื่อง |
| ๒. เครื่องฝึกสมรรถภาพของหัวใจชนิดสายพาน | จำนวน ๔ เครื่อง |
| ๓. จักรยานเสือภูเขาแบบจานปั่น | จำนวน ๕ เครื่อง |
| ๔. เครื่องบริหารร่างกายส่วนบนและส่วนล่าง | จำนวน ๕ เครื่อง |
| ๕. เครื่องปั่นทดสอบสมรรถภาพแบบมีน้ำหนักพิง | จำนวน ๔ เครื่อง |
| ๖. เครื่องฝึกกล้ามเนื้อเลียนแบบการเดินตามธรรมชาติแบบจานปั่น | จำนวน ๕ เครื่อง |

หมวดเครื่องฝึกความแข็งแรงของกล้ามเนื้อ

- | | |
|---|-----------------|
| ๗. เครื่องฝึกความแข็งแรงกล้ามเนื้ออกส่วนข้างและหลังส่วนบน แบบลูกเบี้ยวปรับได้ | จำนวน ๑ เครื่อง |
| ๘. เครื่องฝึกความแข็งแรงกล้ามเนื้ออก | จำนวน ๒ เครื่อง |
| ๙. เครื่องฝึกความแข็งแรงกล้ามเนื้อไหล่แบบลูกเบี้ยวปรับได้ | จำนวน ๑ เครื่อง |
| ๑๐. เครื่องฝึกความแข็งแรงกล้ามเนื้อท้อง | จำนวน ๒ เครื่อง |
| ๑๑. เครื่องฝึกความแข็งแรงกล้ามเนื้อหลังส่วนล่างแบบ ลูกเบี้ยวปรับได้ | จำนวน ๑ เครื่อง |
| ๑๒. เครื่องฝึกความแข็งแรงกล้ามเนื้อต้นขาส่วนหน้าแบบ ลูกเบี้ยวปรับได้ | จำนวน ๑ เครื่อง |
| ๑๓. เครื่องฝึกความแข็งแรงกล้ามเนื้อต้นขาส่วนหลังทำนั่งแบบ ลูกเบี้ยวปรับได้ | จำนวน ๑ เครื่อง |
| ๑๔. อุปกรณ์ฝึกความแข็งแรงกล้ามเนื้อรวมแบบดิ่ง | จำนวน ๒ เครื่อง |



/หมวดเครื่องฝึก...

หมวดเครื่องฝึกความแข็งแรงของกล้ามเนื้อแบบ FREE WEIGHT

๑๕. อุปกรณ์ช่วยฝึกยกน้ำหนักแบบ SMITH จำนวน ๒ เครื่อง
พร้อมชุดแผ่นน้ำหนัก ๑๕๐ กก.
๑๖. เก้าอี้ฝึกบาร์เบลแบบราบ พร้อมชุดแผ่นน้ำหนัก ๑๕๐ กก. จำนวน ๑ ตัว
๑๗. เก้าอี้ฝึกบาร์เบลแบบลาดเอียง พร้อมชุดแผ่นน้ำหนัก ๑๕๐ กก. จำนวน ๑ ตัว
๑๘. เก้าอี้ฝึกบาร์เบลแบบมีความชัน พร้อมชุดแผ่นน้ำหนัก ๑๕๐ กก. จำนวน ๑ ตัว
๑๙. ม้าฝึกกล้ามเนื้อหลังแบบ ๔๕ องศา จำนวน ๒ เครื่อง
๒๐. เก้าอี้ฝึกกล้ามเนื้อท้อง จำนวน ๒ เครื่อง
๒๑. เก้าอี้ฝึกดัมเบลแบบปรับได้ จำนวน ๒ เครื่อง
๒๒. เก้าอี้ฝึกดัมเบลแบบราบ จำนวน ๑ ชุด
๒๓. อุปกรณ์ยึดเหยียดกล้ามเนื้อ จำนวน ๓ เครื่อง
๒๔. ดัมเบลหุ้มยางน้ำหนัก ๒.๕ - ๒๕ กิโลกรัม พร้อมชั้นวาง จำนวน ๑ ชุด

หมวดเครื่องออกกำลังกายสำหรับผู้สูงอายุ

๒๕. เครื่องกายภาพบำบัดและฟื้นฟูสมรรถภาพการเดิน จำนวน ๔ เครื่อง
๒๖. เครื่องทดสอบสมรรถภาพร่างกายแบบมีพนักงาน จำนวน ๓ เครื่อง
๒๗. เครื่องทดสอบสมรรถภาพร่างกายแบบมีพนักงาน และมีแขนโยก จำนวน ๓ เครื่อง
๒๘. อุปกรณ์ฝึกความแข็งแรงกล้ามเนื้อรวม จำนวน ๑๐ เครื่อง
๒๙. เครื่องออกกำลังกายกล้ามเนื้อข้อต่อทั้งส่วนบนและส่วนล่าง จำนวน ๓ เครื่อง
๓๐. แผ่นยางรองพื้นพร้อมติดตั้ง จำนวน ๓๕๕ ตร.ม.

๕. ระยะเวลาดำเนินการ

กำหนดให้ ระยะเวลาดำเนินการก่อสร้าง ๓๙๐ วัน

๖. หลักเกณฑ์ในการพิจารณาคัดเลือกข้อเสนอ

เกณฑ์ราคา

๗. วงเงินงบประมาณ/วงเงินที่ได้รับจัดสรร

ตามมติสภาองค์การบริหารส่วนจังหวัดสระบุรี สมัยวิสามัญ สมัยที่ ๔ ประจำปี ๒๕๖๗ ครั้งที่ ๑ เมื่อวันที่ ๘ กรกฎาคม ๒๕๖๗ ได้มีมติอนุมัติให้ใช้จ่ายเงินสะสม ปีงบประมาณ ๒๕๖๗ เพื่อดำเนินโครงการซื้อติดตั้งครุภัณฑ์กีฬาพร้อมก่อสร้างอาคารศูนย์เสริมสร้างสุขภาพประชาชนและผู้สูงอายุ จำนวน ๓ แห่ง ดังนี้

๑. บริเวณเทศบาลเมืองทับกวาง อำเภอแก่งคอย จังหวัดสระบุรี เป็นจำนวนเงิน ๓๒,๐๕๙,๐๐๐ บาท
๒. บริเวณเทศบาลตำบลชสิทธิ์ อำเภอหนองแค จังหวัดสระบุรี เป็นจำนวนเงิน ๓๔,๑๓๙,๐๐๐ บาท
๓. บริเวณเทศบาลตำบลไผ่ต่า อำเภอหนองแค จังหวัดสระบุรี เป็นจำนวนเงิน ๓๙,๘๙๙,๐๐๐ บาท
- รวมเป็นเงินทั้งสิ้น ๑๐๖,๐๙๗,๐๐๐.-บาท (หนึ่งร้อยหกหมื่นเก้าพันเจ็ดพันบาทถ้วน)



/ศ. งดงาน...

๘. งบประมาณและการจ่ายเงิน

แบ่งงบประมาณ ๙ งวด ของงานทั้งหมด เมื่อผู้ขายได้ดำเนินการโครงการซื้อติดตั้งครุภัณฑ์กีฬา พร้อมก่อสร้างอาคารศูนย์เสริมสร้างสุขภาพประชาชนและผู้สูงอายุ จำนวน ๓ แห่ง ตามรายละเอียดที่กำหนด/ สัญญาซื้อขาย ตามงวดงานดังต่อไปนี้

งวดที่ ๑ คิดเป็นร้อยละ ๕ กำหนดแล้วเสร็จ ๙๐ วัน เมื่อผู้ขายได้ดำเนินการก่อสร้างอาคาร แห่งที่ ๑ แล้วเสร็จ ดังรายการต่อไปนี้

หมวดงานโครงสร้าง

- ปรับพื้นที่วางผังอาคาร
- งานก่อสร้าง ฐานรากอาคาร คสล.
- งานก่อสร้างตอม่อ,คานคอดิน คสล.
- งานก่อสร้างพื้นคสล.
- งานก่อสร้างโครงสร้างเหล็ก เสา,และโครงหลังคาและทาสีรองพื้นกันสนิม

งวดที่ ๒ คิดเป็นร้อยละ ๕ กำหนดแล้วเสร็จ ๖๐ วัน เมื่อผู้ขายได้ดำเนินการก่อสร้างอาคาร แห่งที่ ๑ แล้วเสร็จ ดังรายการต่อไปนี้

หมวดงานสถาปัตยกรรม

- งานวัสดุทำพื้นภายในอาคารทั้งหมด (ยกเว้นภายนอกอาคาร)
- งานฝ้าเพดานภายนอกและภายใน
- งานผนังภายนอกทั้งหมด
- งานมุงหลังคาทั้งหมด
- งานประตูหน้าต่างทั้งหมด
- ทาสีรองพื้นภายนอก รองพื้นภายในอาคารแล้วเสร็จ ร้อยละ ๕๐
- งานระบบไฟฟ้าทั้งหมด
- งานระบบปรับอากาศทั้งหมด
- งานระบบสุขาภิบาลทั้งหมด
- งานติดตั้งอุปกรณ์ส่วนควบครุภัณฑ์กีฬาส่วนที่จำเป็นที่จะก่อสร้างพร้อมอาคาร(ถ้ามี)

งวดที่ ๓ คิดเป็นร้อยละ ๕ (กำหนดเวลาแล้วเสร็จ ๖๐ วัน) เมื่อผู้ขายได้ดำเนินการก่อสร้างอาคาร แห่งที่ ๒ แล้วเสร็จ ดังรายการต่อไปนี้

หมวดงานโครงสร้าง

- ปรับพื้นที่วางผังอาคาร
- งานก่อสร้าง ฐานรากอาคาร คสล.
- งานก่อสร้างตอม่อ,คานคอดิน คสล.
- งานก่อสร้างพื้นคสล.
- งานก่อสร้างโครงสร้างเหล็ก เสา,และโครงหลังคาและทาสีรองพื้นกันสนิม

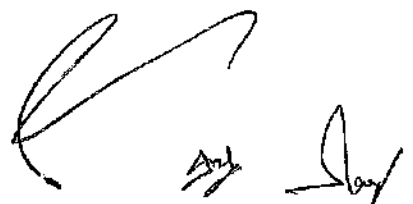
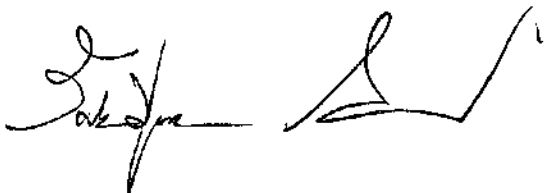

/งวดที่ ๔...

งวดที่ ๕ คิดเป็นร้อยละ ๕ (กำหนดเวลาแล้วเสร็จ ๓๐ วัน) เมื่อผู้ขายได้ดำเนินการก่อสร้างอาคาร
แห่งที่ ๒ แล้วเสร็จ ดังรายการต่อไปนี้

หมวดงานสถาปัตยกรรม

- งานวัสดุทำพื้นภายในอาคารทั้งหมด (ยกเว้นภายนอกอาคาร)
- งานฝ้าเพดานภายนอกและภายใน
- งานผนังภายนอกทั้งหมด
- งานมุงหลังคาทั้งหมด
- งานประตูหน้าต่างทั้งหมด
- ทาสีรองพื้นภายนอก รองพื้นภายในอาคารแล้วเสร็จ ร้อยละ ๕๐
- งานระบบไฟฟ้าทั้งหมด
- งานระบบปรับอากาศทั้งหมด
- งานระบบสุขาภิบาลทั้งหมด
- งานติดตั้งอุปกรณ์ส่วนควบครุภัณฑ์กีฬาส่วนที่จำเป็นที่จะก่อสร้างพร้อมอาคาร(ถ้ามี)

งวดที่ ๕ คิดเป็นร้อยละ ๕ (กำหนดเวลาแล้วเสร็จ ๓๐ วัน) เมื่อผู้ขายได้ดำเนินการก่อสร้างอาคาร
แห่งที่ ๓ แล้วเสร็จ ดังรายการต่อไปนี้

หมวดงานโครงสร้าง

- งานถมดิน แล้วเสร็จ
- ปรับพื้นที่วางผังอาคาร
- งานก่อสร้าง ฐานรากอาคาร คสล.
- งานก่อสร้างตอม่อ,คานาคอดิน คสล.
- งานก่อสร้างพื้นคสล.
- งานก่อสร้างโครงสร้างเหล็ก เสา,และโครงหลังคาและทาสีรองพื้นกันสนิม

งวดที่ ๖ คิดเป็นร้อยละ ๕ (กำหนดเวลาแล้วเสร็จ ๓๐ วัน) เมื่อผู้ขายได้ดำเนินการก่อสร้างอาคาร
แห่งที่ ๓ แล้วเสร็จ ดังรายการต่อไปนี้

หมวดงานสถาปัตยกรรม

- งานวัสดุทำพื้นภายในอาคารทั้งหมด (ยกเว้นภายนอกอาคาร)
- งานฝ้าเพดานภายนอกและภายใน
- งานผนังภายนอกทั้งหมด
- งานมุงหลังคาทั้งหมด
- งานประตูหน้าต่างทั้งหมด
- ทาสีรองพื้นภายนอก รองพื้นภายในอาคารแล้วเสร็จ ร้อยละ ๕๐
- งานระบบไฟฟ้าทั้งหมด
- งานระบบปรับอากาศทั้งหมด
- งานระบบสุขาภิบาลทั้งหมด
- งานติดตั้งอุปกรณ์ส่วนควบครุภัณฑ์กีฬาส่วนที่จำเป็นที่จะก่อสร้างพร้อมอาคาร(ถ้ามี)

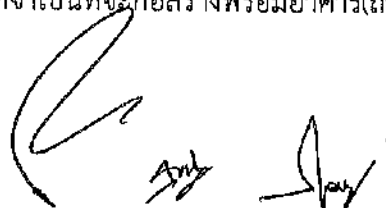
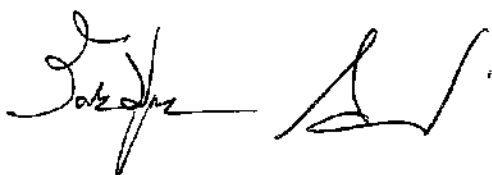

/งวดที่ ๗...

งวดที่ ๗ งานครุภัณฑ์พร้อมติดตั้ง ภายในอาคารแห่งที่ ๑ คิดเป็นร้อยละ ๒๓ (กำหนดวันแล้วเสร็จ ๓๐ วัน)

หมวดเครื่องฝึกสมรรถภาพของหัวใจ

- | | |
|---|-----------------|
| ๑. เครื่องฝึกสมรรถภาพของหัวใจชนิดสายพานแข็ง, | จำนวน ๓ เครื่อง |
| ๒. เครื่องฝึกสมรรถภาพของหัวใจชนิดสายพาน, | จำนวน ๔ เครื่อง |
| ๓. จักรยานเสือภูเขาแบบจานปั่น | จำนวน ๕ เครื่อง |
| ๔. เครื่องบริหารร่างกายส่วนบนและส่วนล่าง, | จำนวน ๕ เครื่อง |
| ๕. เครื่องปั่นทดสอบสมรรถภาพแบบมีพนักพิง, | จำนวน ๔ เครื่อง |
| ๖. เครื่องฝึกกล้ามเนื้อเลียนแบบการเดินตามธรรมชาติ
แบบจานปั่น | จำนวน ๕ เครื่อง |

หมวดเครื่องฝึกความแข็งแรงของกล้ามเนื้อ

- | | |
|---|-----------------|
| ๗. เครื่องฝึกความแข็งแรงกล้ามเนื้ออกส่วนข้าง
และหลังส่วนบนแบบลูกเบี้ยวปรับได้, | จำนวน ๑ เครื่อง |
| ๘. เครื่องฝึกความแข็งแรงกล้ามเนื้ออก | จำนวน ๒ เครื่อง |
| ๙. เครื่องฝึกความแข็งแรงกล้ามเนื้อไหล่
แบบลูกเบี้ยวปรับได้ | จำนวน ๑ เครื่อง |
| ๑๐. เครื่องฝึกความแข็งแรงกล้ามเนื้อท้อง | จำนวน ๒ เครื่อง |
| ๑๑. เครื่องฝึกความแข็งแรงกล้ามเนื้อหลังส่วนล่างแบบ
ลูกเบี้ยวปรับได้ | จำนวน ๑ เครื่อง |
| ๑๒. เครื่องฝึกความแข็งแรงกล้ามเนื้อต้นขาส่วนหน้าแบบ
ลูกเบี้ยวปรับได้ | จำนวน ๑ เครื่อง |
| ๑๓. เครื่องฝึกความแข็งแรงกล้ามเนื้อต้นขาส่วนหลัง
ทำนั่งแบบลูกเบี้ยวปรับได้ | จำนวน ๑ เครื่อง |
| ๑๔. อุปกรณ์ฝึกความแข็งแรงกล้ามเนื้อรวมแบบตั้ง | จำนวน ๒ เครื่อง |

หมวดเครื่องฝึกความแข็งแรงของกล้ามเนื้อแบบ FREE WEIGHT

- | | |
|--|-----------------|
| ๑๕. อุปกรณ์ช่วยฝึกยกน้ำหนัก SMITH
พร้อมชุดแผ่นน้ำหนัก ๑๕๐ กก. | จำนวน ๒ เครื่อง |
| ๑๖. เก้าอี้ฝึกบาร์เบลแบบราบพร้อมชุดแผ่นน้ำหนัก ๑๕๐ กก. | จำนวน ๑ ตัว |
| ๑๗. เก้าอี้ฝึกบาร์เบลแบบลาดเอียงพร้อมชุดน้ำหนัก ๑๕๐ กก. | จำนวน ๑ ตัว |
| ๑๘. เก้าอี้ฝึกบาร์เบลแบบมีความชันพร้อมชุดแผ่นน้ำหนัก
๑๕๐ กก. | จำนวน ๑ ตัว |
| ๑๙. ม้าฝึกกล้ามเนื้อหลังแบบ ๔๕ องศา | จำนวน ๒ เครื่อง |
| ๒๐. เก้าอี้ฝึกกล้ามเนื้อท้อง | จำนวน ๒ เครื่อง |



๑๒๑. เก้าอี้...

- | | |
|---|-----------------|
| ๒๑. แก้อัฟฟิคัดัมเบลแบบปรับได้ | จำนวน ๒ เครื่อง |
| ๒๒. แก้อัฟฟิคัดัมเบลแบบราบ | จำนวน ๑ ชุด |
| ๒๓. อุปกรณ์ยืดเหยียดกล้ามเนื้อ | จำนวน ๓ เครื่อง |
| ๒๔. คัมเบลหุ้มยาง น้ำหนัก ๒.๕ - ๒.๕ กิโลกรัม พร้อมชั้นวาง | จำนวน ๑ ชุด |

หมวดเครื่องออกกำลังกายสำหรับผู้สูงอายุ

- | | |
|---|------------------|
| ๒๕. เครื่องกายภาพบำบัดและฟื้นฟูสมรรถภาพการเดิน | จำนวน ๔ เครื่อง |
| ๒๖. เครื่องทดสอบสมรรถภาพร่างกายแบบมีพนักงาน | จำนวน ๓ เครื่อง |
| ๒๗. เครื่องทดสอบสมรรถภาพร่างกายแบบมีพนักงาน
และมีแขนโยก | จำนวน ๓ เครื่อง |
| ๒๘. อุปกรณ์ฝึกความแข็งแรงกล้ามเนื้อรวม | จำนวน ๑๐ เครื่อง |
| ๒๙. เครื่องออกกำลังกายกล้ามเนื้อข้อต่อ
ทั้งส่วนบนและส่วนล่าง | จำนวน ๓ เครื่อง |

- | | |
|-------------------------------|-----------------|
| ๓๐. แผนยางรองพื้นพร้อมติดตั้ง | จำนวน ๓๕๕ ตร.ม. |
|-------------------------------|-----------------|

- ทดสอบการใช้ครุภัณฑ์อุปกรณ์เครื่องออกกำลังกาย, ชุดตรวจสมรรถภาพทางกายต่าง ๆ
ทุกประเภทพร้อมใช้งาน

- งานลาน คสล. รอบอาคารแล้วเสร็จ

- งานสีภายนอกภายในทั้งหมด งานปรับภูมิทัศน์และส่วนอื่นที่เหลือตามสัญญาจ้าง

งวดที่ ๘ งานครุภัณฑ์พร้อมติดตั้ง ภายในอาคารแห่งที่ ๒ คิดเป็นร้อยละ ๒๓ (กำหนดวันแล้วเสร็จ ๓๐ วัน)

หมวดเครื่องฝึกสมรรถภาพของหัวใจ

- | | |
|---|-----------------|
| ๑. เครื่องฝึกสมรรถภาพของหัวใจชนิดสายพานแข็ง | จำนวน ๓ เครื่อง |
| ๒. เครื่องฝึกสมรรถภาพของหัวใจชนิดสายพาน | จำนวน ๔ เครื่อง |
| ๓. จักรยานเสือภูเขาแบบจานปั่น | จำนวน ๕ เครื่อง |
| ๔. เครื่องบริหารร่างกายส่วนบนและส่วนล่าง | จำนวน ๕ เครื่อง |
| ๕. เครื่องปั่นทดสอบสมรรถภาพแบบมีพนักงาน | จำนวน ๔ เครื่อง |
| ๖. เครื่องฝึกกล้ามเนื้อเลียนแบบการเดินตามธรรมชาติ
แบบจานปั่น | จำนวน ๕ เครื่อง |

หมวดเครื่องฝึกความแข็งแรงของกล้ามเนื้อ

- | | |
|--|-----------------|
| ๗. เครื่องฝึกความแข็งแรงกล้ามเนื้ออกส่วนข้าง
และหลังส่วนบนแบบลูกเบียร์ปรับได้ | จำนวน ๑ เครื่อง |
| ๘. เครื่องฝึกความแข็งแรงกล้ามเนื้ออก | จำนวน ๒ เครื่อง |
| ๙. เครื่องฝึกความแข็งแรงกล้ามเนื้อไหล่
แบบลูกเบียร์ปรับได้ | จำนวน ๑ เครื่อง |
| ๑๐. เครื่องฝึกความแข็งแรงกล้ามเนื้อท้อง | จำนวน ๒ เครื่อง |

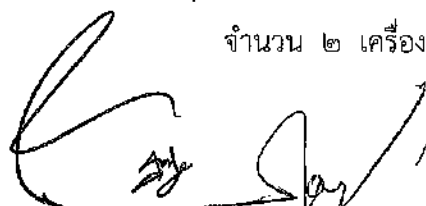
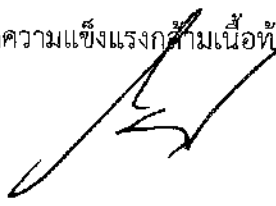
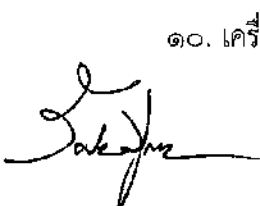

๑๑. เครื่องฝึกความแข็งแรงกล้ามเนื้อหลังส่วนล่างแบบ
ลูกเบี้ยวปรับได้ จำนวน ๑ เครื่อง
๑๒. เครื่องฝึกความแข็งแรงกล้ามเนื้อต้นขาส่วนหน้าแบบ
ลูกเบี้ยวปรับได้ จำนวน ๑ เครื่อง
๑๓. เครื่องฝึกความแข็งแรงกล้ามเนื้อต้นขาส่วนหลัง
ทำนั่งแบบลูกเบี้ยวปรับได้ จำนวน ๑ เครื่อง
๑๔. อุปกรณ์ฝึกความแข็งแรงกล้ามเนื้อรวมแบบดิ่ง จำนวน ๒ เครื่อง

หมวดเครื่องฝึกความแข็งแรงของกล้ามเนื้อแบบ FREE WEIGHT

๑๕. อุปกรณ์ช่วยฝึกยกน้ำหนัก SMITH
พร้อมชุดแผ่นน้ำหนัก ๑๕๐ กก. จำนวน ๒ เครื่อง
๑๖. เก้าอี้ฝึกบาร์เบลแบบราบพร้อมชุดแผ่นน้ำหนัก ๑๕๐ กก. จำนวน ๑ ตัว
๑๗. เก้าอี้ฝึกบาร์เบลแบบลาดเอียง
พร้อมชุดแผ่นน้ำหนัก ๑๕๐ กก. จำนวน ๑ ตัว
๑๘. เก้าอี้ฝึกบาร์เบลแบบมีความชันพร้อมชุดแผ่นน้ำหนัก
๑๕๐ กก. จำนวน ๑ ตัว

๑๙. ไม้ฝึกกล้ามเนื้อหลังแบบ ๔๕ องศา จำนวน ๒ เครื่อง
๒๐. เก้าอี้ฝึกกล้ามเนื้อท้อง จำนวน ๒ เครื่อง
๒๑. เก้าอี้ฝึกดัมเบลแบบปรับได้ จำนวน ๒ เครื่อง
๒๒. เก้าอี้ฝึกดัมเบลแบบราบ จำนวน ๑ ชุด
๒๓. อุปกรณ์ยึดเหยียดกล้ามเนื้อ จำนวน ๓ เครื่อง
๒๔. ดัมเบลหุ้มยางน้ำหนัก ๒.๕ - ๒๕ กิโลกรัม พร้อมชั้นวาง จำนวน ๑ ชุด

หมวดเครื่องออกกำลังกายสำหรับผู้สูงอายุ

๒๕. เครื่องกายภาพบำบัดและฟื้นฟูสมรรถภาพการเดิน จำนวน ๔ เครื่อง
๒๖. เครื่องทดสอบสมรรถภาพร่างกายแบบมีพนักงานฝิง จำนวน ๓ เครื่อง
๒๗. เครื่องทดสอบสมรรถภาพร่างกายแบบมีพนักงานฝิง
และมีแขนโยก จำนวน ๓ เครื่อง
๒๘. อุปกรณ์ฝึกความแข็งแรงกล้ามเนื้อรวม จำนวน ๑๐ เครื่อง
๒๙. เครื่องออกกำลังกายกล้ามเนื้อข้อต่อ
ทั้งส่วนบนและส่วนล่าง จำนวน ๓ เครื่อง

๓๐. แผ่นยางรองพื้นพร้อมติดตั้ง จำนวน ๓๕๕ ตร.ม.

- ทดสอบการใช้ครุภัณฑ์อุปกรณ์เครื่องออกกำลังกาย,ชุดตรวจสมรรถภาพทางกายต่าง ๆ

ทุกประเภทพร้อมใช้งาน

- งานสีภายนอกภายในทั้งหมด งานปรับภูมิทัศน์และสวนอื่นที่เหลือตามสัญญาจ้าง

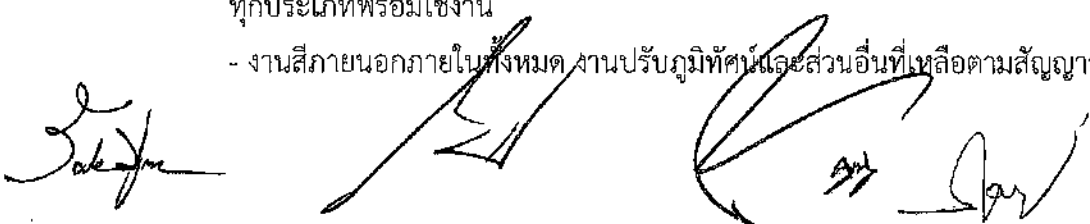

งวดที่ ๙ งานครุภัณฑ์พร้อมติดตั้ง ภายในอาคารแห่งที่ ๓ คิดเป็นร้อยละ ๒๔ (กำหนดวันแล้วเสร็จ ๓๐ วัน)

หมวดเครื่องฝึกสมรรถภาพของหัวใจ

- | | |
|---|-----------------|
| ๑. เครื่องฝึกสมรรถภาพของหัวใจชนิดสายพานแข็ง | จำนวน ๓ เครื่อง |
| ๒. เครื่องฝึกสมรรถภาพของหัวใจชนิดสายพาน | จำนวน ๔ เครื่อง |
| ๓. จักรยานเสือภูเขาแบบจานปั่น | จำนวน ๕ เครื่อง |
| ๔. เครื่องบริหารร่างกายส่วนบนและส่วนล่าง | จำนวน ๕ เครื่อง |
| ๕. เครื่องปั่นทดสอบสมรรถภาพแบบมีพนักงาน | จำนวน ๔ เครื่อง |
| ๖. เครื่องฝึกกล้ามเนื้อเลียนแบบการเดินตามธรรมชาติ
แบบจานปั่น | จำนวน ๕ เครื่อง |

หมวดเครื่องฝึกความแข็งแรงของกล้ามเนื้อ

- | | |
|--|-----------------|
| ๗. เครื่องฝึกความแข็งแรงกล้ามเนื้ออกส่วนข้าง
และหลังส่วนบนแบบลูกเบียร์ปรับได้ | จำนวน ๑ เครื่อง |
| ๘. เครื่องฝึกความแข็งแรงกล้ามเนื้ออก | จำนวน ๒ เครื่อง |
| ๙. เครื่องฝึกความแข็งแรงกล้ามเนื้อไหล่
แบบลูกเบียร์ปรับได้ | จำนวน ๑ เครื่อง |
| ๑๐. เครื่องฝึกความแข็งแรงกล้ามเนื้อท้อง | จำนวน ๒ เครื่อง |
| ๑๑. เครื่องฝึกความแข็งแรงกล้ามเนื้อหลังส่วนล่างแบบ
ลูกเบียร์ปรับได้ | จำนวน ๑ เครื่อง |
| ๑๒. เครื่องฝึกความแข็งแรงกล้ามเนื้อต้นขาส่วนหน้าแบบ
ลูกเบียร์ปรับได้ | จำนวน ๑ เครื่อง |
| ๑๓. เครื่องฝึกความแข็งแรงกล้ามเนื้อต้นขาส่วนหลัง
ทำนั่งแบบลูกเบียร์ปรับได้ | จำนวน ๑ เครื่อง |
| ๑๔. อุปกรณ์ฝึกความแข็งแรงกล้ามเนื้อรวมแบบตั้ง | จำนวน ๒ เครื่อง |

หมวดเครื่องฝึกความแข็งแรงของกล้ามเนื้อแบบ FREE WEIGHT

- | | |
|--|-----------------|
| ๑๕. อุปกรณ์ช่วยฝึกยกน้ำหนัก SMITH
พร้อมชุดแผ่นน้ำหนัก ๑๕๐ กก. | จำนวน ๒ เครื่อง |
| ๑๖. เก้าอี้ฝึกบาร์เบลแบบราบพร้อมชุดแผ่นน้ำหนัก ๑๕๐ กก. | จำนวน ๑ ตัว |
| ๑๗. เก้าอี้ฝึกบาร์เบลแบบลาดเอียง
พร้อมชุดแผ่นน้ำหนัก ๑๕๐ กก. | จำนวน ๑ ตัว |
| ๑๘. เก้าอี้ฝึกบาร์เบลแบบมีความชันพร้อมชุดแผ่นน้ำหนัก
๑๕๐ กก. | จำนวน ๑ ตัว |
| ๑๙. ม้าฝึกกล้ามเนื้อหลังแบบ ๔๕ องศา | จำนวน ๒ เครื่อง |
| ๒๐. เก้าอี้ฝึกกล้ามเนื้อท้อง | จำนวน ๒ เครื่อง |

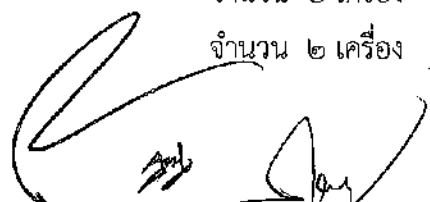
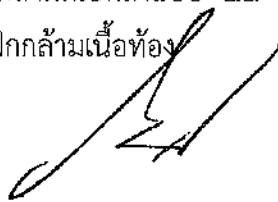
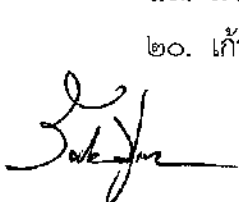

- | | |
|--|-----------------|
| ๒๑. แก้อั๊กคัมเบลแบบปรับได้ | จำนวน ๒ เครื่อง |
| ๒๒. แก้อั๊กคัมเบลแบบราบ | จำนวน ๑ ชุด |
| ๒๓. อุปกรณ์ยึดเหยียดกล้ามเนื้อ | จำนวน ๓ เครื่อง |
| ๒๔. คัมเบลหุ้มยางน้ำหนัก ๒.๕ - ๒.๕ กิโลกรัม พร้อมชั้นวาง | จำนวน ๑ ชุด |

หมวดเครื่องออกกำลังกายสำหรับผู้สูงอายุ

- | | |
|---|------------------|
| ๒๕. เครื่องกายภาพบำบัดและฟื้นฟูสมรรถภาพการเดิน | จำนวน ๔ เครื่อง |
| ๒๖. เครื่องทดสอบสมรรถภาพร่างกายแบบมีพนักงาน | จำนวน ๓ เครื่อง |
| ๒๗. เครื่องทดสอบสมรรถภาพร่างกายแบบมีพนักงาน
และมีแขนโยก | จำนวน ๓ เครื่อง |
| ๒๘. อุปกรณ์ฝึกความแข็งแรงกล้ามเนื้อรวม | จำนวน ๑๐ เครื่อง |
| ๒๙. เครื่องออกกำลังกายกล้ามเนื้อข้อต่อ
ทั้งส่วนบนและส่วนล่าง | จำนวน ๓ เครื่อง |

๓๐. แผนยารองพื้นพร้อมติดตั้ง จำนวน ๓๕๕ ตร.ม.

- ทดสอบการใช้ครุภัณฑ์อุปกรณ์เครื่องออกกำลังกาย,ชุดตรวจสมรรถภาพทางกายต่าง ๆ
ทุกประเภทพร้อมใช้งาน
- งานสีภายนอกภายในทั้งหมด งานปรับภูมิทัศน์และส่วนอื่นที่เหลือตามสัญญาจ้าง

หมายเหตุ ๑. งวดงานที่ ๗, ๘, ๙ จะส่งมอบได้หลังจากคณะกรรมการตรวจรับพัสดุ งวดที่ ๑ หรือ ๒ หรือ ๓ หรือ ๔ หรือ ๕ หรือ ๖ ไปแล้วเท่านั้น

๒. งวดงานที่ ๗, ๘, ๙ ผู้ขายสามารถส่งมอบงานในแต่ละแห่งก่อนและหลังกันได้

๙. อัตราค่าปรับ

ค่าปรับตามแบบสัญญาซื้อขายแนบท้ายเอกสารประกวดราคาอิเล็กทรอนิกส์นี้ หรือข้อกำหนดค่าปรับเป็นรายวันในอัตราค่าปรับตายตัวระหว่างร้อยละ ๐.๒๐ ของราคาค่าสิ่งของที่ยังไม่ได้รับมอบต่อวัน

๑๐. การกำหนดระยะเวลารับประกันความชำรุดบกพร่อง

ผู้รับจ้างต้องประกันความชำรุดบกพร่องระยะเวลา ๒ ปีนับจากวันที่คณะกรรมการตรวจรับพัสดุ หรือนับถัดจากวันที่ได้รับมอบสิ่งของ

(ลงชื่อ).....ประธานกรรมการ

(นายรัศมีธศิลป์ มูลสาร)

ผู้อำนวยการกองการศึกษา ศาสนาและวัฒนธรรม

(ลงชื่อ).....กรรมการ

(นายจิรพล บุญลือ)

หัวหน้าฝ่ายสาธารณูปโภค

(ลงชื่อ).....กรรมการ

(นายมารุต ชาวสวน)

วิศวกรโยธาชำนาญการพิเศษ (วช.)

(ลงชื่อ).....กรรมการ

(นายสนธยา สนนอก)

นักพัฒนาการกีฬาปฏิบัติกร

(ลงชื่อ).....กรรมการ

(นายภูริทัต กิจเกตุ)

นายช่างโยธาชำนาญงาน

ภาคผนวก ก

     1

๑. เครื่องฝึกสมรรถภาพของหัวใจชนิดสายพานแข็ง ,

คุณลักษณะเฉพาะ

๑. มีกำลังมอเตอร์ ขนาดไม่น้อยกว่า ๒ แรงม้า แบบต่อเนื่อง
๒. ระบบขับเคลื่อนเป็นสายพานแบบแข็งเรียงต่อกัน ไม่น้อยกว่า ๔๕ แผ่น วัสดุแผ่นยางแข็งเคลือบผิว วางบนโครงอลูมิเนียม มีกลไกระบบขับเคลื่อนตลับลูกปืน โดยมีตลับลูกปืน จำนวนไม่น้อยกว่า ๗๐ ตัว และแกนหมุนโรลเลอร์ จำนวนไม่น้อยกว่า ๓ ตัว
๓. สามารถปรับความเร็วไม่น้อยกว่า ๐ - ๑๗ กิโลเมตร/ชั่วโมง เพื่อฝึกสมรรถนะร่างกายของผู้ใช้
๔. สามารถปรับความชันไม่น้อยกว่า ๐ - ๑๕ % เพื่อฝึกความแข็งแรงของผู้ใช้งาน
๕. พื้นทึ่วิ่ง มีขนาดไม่น้อยกว่า ๕๐ x ๑๑๐ เซนติเมตร เพื่อความคล่องตัวและสะดวกสบายในการฝึกสมรรถภาพหัวใจ
๖. สามารถวัดอัตราการเต้นของหัวใจแบบมือจับและรองรับการวัดอัตราการเต้นของหัวใจแบบไร้สาย
๗. หน้าจอแสดงผล ไม่น้อยกว่า ๕ หน้าจอแสดงข้อมูล ความเร็ว (Speed), ความชัน (Incline), ระยะทาง (Distance), แคลอรี (Calories), เวลา (Time), ก้าว (Pace), อัตราการเต้นของหัวใจ (Heart rate) และการใช้ออกซิเจน (METs) เพื่อแสดงค่าต่างๆในขณะออกกำลังกายให้ผู้เล่นได้ทราบสมรรถภาพของร่างกายตนเอง และมีหน้าจอแสดงข้อมูลการฝึกส่วนบุคคล
๘. มีโปรแกรมการฝึก ไม่น้อยกว่า ๑๐ โปรแกรม และมีโปรแกรมทดสอบสมรรถภาพไม่น้อยกว่า ๒ โปรแกรม
๙. อุปกรณ์มีขนาดไม่น้อยกว่า กว้าง ๘๐ เซนติเมตร ยาว ๑๔๐ เซนติเมตร สูง ๑๔๐ เซนติเมตร
๑๐. เป็นผลิตภัณฑ์ที่ผลิตจากโรงงานที่ได้รับรองมาตรฐาน ISO หรือมีมาตรฐาน CE
๑๑. มีหนังสือแต่งตั้งการเป็นตัวแทนจำหน่ายจากผู้ผลิตโดยตรงเพื่อประโยชน์ทางราชการในการรับบริการหลังการขาย โดยมีเอกสารยื่นประกอบ ณ วันเสนอราคา



๒. เครื่องฝึกสมรรถภาพของหัวใจชนิดสายพาน <

คุณลักษณะเฉพาะ

๑. เป็นเครื่องวิ่งแบบไม่มีมอเตอร์
๒. สามารถปรับความเร็วเริ่มต้นไม่มากกว่า ๓.๒ กิโลเมตร / ชั่วโมงเพื่อฝึกสมรรถภาพการเดินและปรับความเร็วสูงสุดได้ ไม่น้อยกว่า ๑๖ กิโลเมตร/ชั่วโมงเพื่อฝึกสมรรถภาพการวิ่งตามความสามารถในการวิ่งของแต่ละคน
๓. ระบบขับเคลื่อนแบบสายพานแข็งเป็นแผ่นต่อเนื่อง เคลื่อนที่ด้วยตลับลูกปืนทำให้กลไกสายพานเลื่อนได้สะดวกและคล่องตัว ทำให้ความรู้สึกในการวิ่งเสมือนกับการเคลื่อนไหวบนพื้น
๔. มีระบบขับเคลื่อนแบบสายพานแข็งเป็นแผ่นต่อเนื่อง รองรับแรงกระแทกสูงสุด อายุงานทนทานสายพานแข็งจะมีความหนามากกว่าสายพานลู่วิ่งทั่วไป สร้างความรู้สึกเสมือนวิ่งบนพื้นจริง
๕. สามารถปรับแรงต้านด้วยระบบกลไกร่วมและระบบปรับแรงต้านแบบเหนียวนำแม่เหล็กไฟฟ้า
๖. พื้นวิ่งมีขนาดไม่น้อยกว่า ๔๕ x ๑๔๐ เซนติเมตร เพื่อความคล่องตัวและสะดวกสบายในการฝึกสมรรถภาพหัวใจ
๗. มีระบบหยุดฉุกเฉิน แบบสายดึงหยุดสายพาน, มีราวจับด้านข้างเพื่อความปลอดภัยของผู้ฝึก
๘. สามารถวัดอัตราการเต้นของหัวใจ แบบมือจับบนราวจับด้านหน้า เพื่อความสะดวกในขณะวิ่ง
๙. มีโปรแกรมออกกำลังกายโดยสามารถกำหนดความเร็วเป้าหมายสำหรับฝึกวิ่ง (Run) และสามารถจำกัดความเร็วเพื่อฝึกวิ่งแบบมีแรงต้าน (Push) เพื่อเพิ่มสมรรถภาพร่างกาย
๑๐. สามารถตั้งเป้าหมายในการออกกำลังกาย ได้แก่ เวลา , แคลอรี, ระยะทาง และ วัดตั้งเป้าหมาย
๑๑. หน้าจอแสดงผลแบบ LCD แสดงข้อมูล ได้แก่ แคลอรี, เวลา, ระยะทาง, แคลอรีต่อชั่วโมง, การใช้พลังงานวัตต์, อัตราการเต้นของหัวใจ, ความเร็ว, ความเร็วเป้าหมาย, แรงต้านและพลังงานไฟฟ้าที่เกิดจากการฝึกเป็นอย่างดี
๑๒. มีพัดลมระบายอากาศปรับความแรงได้ ไม่น้อยกว่า ๓ ระดับ, ที่วางขวดน้ำ, ราวจับด้านข้าง
๑๓. อุปกรณ์มีขนาด ไม่น้อยกว่า กว้าง ๗๕ เซนติเมตร ยาว ๑๙๕ เซนติเมตร สูง ๑๕๐ เซนติเมตร
๑๔. เป็นผลิตภัณฑ์ที่ผลิตจากโรงงานที่ได้รับรองมาตรฐาน ISO หรือมีมาตรฐาน CE
๑๕. มีหนังสือแต่งตั้งการเป็นตัวแทนจำหน่ายจากผู้ผลิตโดยตรงเพื่อประโยชน์ทางราชการในการรับบริการหลังการขาย โดยมีเอกสารยื่นประกอบ ณ วันเสนอราคา

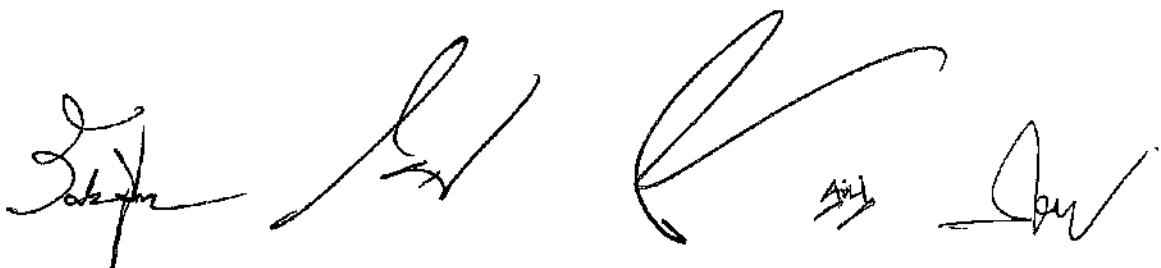

๓. จักรยานเสือภูเขาแบบงานปั่น

คุณลักษณะเฉพาะ

๑. เป็นจักรยานนั่งตรงแบบงานปั่นไม่อิสระ ที่ปั่นเดินทางและถอยหลังได้
๒. สามารถปรับความเฝียดแบบเกียร์คันโยกได้ ไม่น้อยกว่า ๒๔ ระดับ ด้วยแรงต้านทานระบบแม่เหล็กถาวร เพื่อให้การปรับหนักเบาอย่างนุ่มนวลและไม่มีเสียง การปรับจะทำได้ง่ายเพียงการใช้มือโยก
๓. เบาะนั่งนุ่มสบายเพื่อการนั่งปั่น สามารถปรับเบาะนั่งให้เหมาะกับร่างกาย โดยปรับความสูงได้ ไม่น้อยกว่า ๑๗ ระดับ และเลื่อนเบาะใกล้-ไกลได้ ไม่น้อยกว่า ๘ ระดับ
๔. มือจับด้วยวัสดุหุ้มกันลื่น มีลักษณะการจับไม่น้อยกว่า ๒ แบบ เพื่อให้เหมาะกับท่าทางในการนั่งปั่นจักรยาน สามารถปรับระดับความสูงได้ ไม่น้อยกว่า ๗ ระดับ
๕. เท้าถีบใช้ได้ทั้งแบบสวมปลายเท้าและแบบยึดพื้นรองเท้า
๖. หน้าจอ LCD แสดงผล รอบต่อนาที, กำลังงานที่ปั่นเป็นวัตต์, กิโลเมตร, อัตราการเต้นของหัวใจ, เวลา, ความหนัก (เกียร์) และระยะทาง เป็นอย่างน้อย
๗. รองรับอุปกรณ์ส่งสัญญาณอัตราการเต้นของหัวใจแบบไร้สาย เพื่อใช้ตรวจวัดอัตราการเต้นของหัวใจ ในขณะที่ออกกำลังกาย
๘. หน้าจอมีเซ็นเซอร์ตรวจปริมาณแสงสว่างในห้องเพื่อปรับแสงสว่างของหน้าจอแบบอัตโนมัติ
๙. ตัวถ่วงน้ำหนักงานหมุนอยู่ด้านหลัง ทำจากอลูมิเนียม มีขนาดเส้นผ่าศูนย์กลางไม่น้อยกว่า ๓๘ เซนติเมตร และมีอุปกรณ์ป้องกันอันตรายที่งานหมุน เพื่อความปลอดภัยของผู้ใช้งาน
๑๐. โครงสร้างหลัก งานปั่นอลูมิเนียมน้ำหนักเบา มีขนาดเส้นผ่าศูนย์กลางไม่น้อยกว่า ๓๐ เซนติเมตร มีล้อสำหรับเคลื่อนย้ายได้สะดวก
๑๑. เป็นผลิตภัณฑ์ที่ผลิตจากโรงงานที่ได้รับรองมาตรฐาน ISO หรือมีมาตรฐาน CE
๑๒. มีหนังสือแต่งตั้งการเป็นตัวแทนจำหน่ายจากผู้ผลิตโดยตรงเพื่อประโยชน์ทางราชการในการรับบริการหลังการขาย โดยมีเอกสารยื่นประกอบ ณ วันเสนอราคา



๔. เครื่องบริหารร่างกายส่วนบนและส่วนล่าง

คุณลักษณะเฉพาะ

๑. เป็นเครื่องบริหารแบบนั่งตรงฝึกทั่วร่างกายแบบงานปั่นไม่มีอิสระ ที่ปั่นเดินหน้าและถอยหลังได้
๒. ปรับความฝืดแบบเกียร์คันโยกได้ ไม่น้อยกว่า ๒๔ ระดับ ด้วยแรงต้านทานระบบแม่เหล็กถาวร เพื่อให้การปรับหนักเบาอย่างนุ่มนวลและไม่มีเสียง การปรับจะทำได้ง่ายเพียงการใช้มือโยก
๓. เบาะนั่งนุ่มสบายเพื่อการนั่งปั่น สามารถปรับเบาะนั่งให้เหมาะกับร่างกาย โดยปรับความสูงและเลื่อนเบาะ
๔. สามารถออกกำลังกายแบบทั่วร่างกาย เฉพาะส่วนบนหรือเฉพาะส่วนล่างของร่างกายได้
๕. มือจับมีวัสดุหุ้มกันลื่น สามารถโยกไปด้านหน้า-หลังได้เพื่อการออกกำลังส่วนบนของร่างกาย
๖. มีที่พักเท้า สำหรับใช้วางเท้าเพื่อการออกกำลังเฉพาะส่วนบนของร่างกาย
๗. หน้าจอ LCD แสดงผล รอบต่อนาที, กำลังงานที่ปั่นเป็นวัตต์, กิโลแคลอรี, อัตราการเต้นของหัวใจ, เวลา, ความหนัก (เกียร์) และระยะทาง เป็นอย่างน้อย
๘. รองรับอุปกรณ์ส่งสัญญาณวัดอัตราการเต้นของหัวใจแบบไร้สาย เพื่อใช้ตรวจวัดอัตราการเต้นของหัวใจ ในขณะที่ออกกำลังกาย
๙. หน้าจอมีเซ็นเซอร์ตรวจปริมาณแสงสว่างในห้องเพื่อปรับแสงสว่างของหน้าจอแบบอัตโนมัติ
๑๐. ตัวถ่วงน้ำหนักงานหมุนอยู่ด้านหลัง ทำจากอลูมิเนียม มีขนาดเส้นผ่าศูนย์กลางไม่น้อยกว่า ๓๕ เซนติเมตร และมีอุปกรณ์ป้องกันอันตรายที่งานหมุน เพื่อความปลอดภัยของผู้ใช้งาน
๑๑. โครงสร้างเหล็ก งานปั่นอลูมิเนียมน้ำหนักเบา มีขนาดเส้นผ่าศูนย์กลางไม่น้อยกว่า ๓๐ เซนติเมตร มีล้อสำหรับเคลื่อนย้ายได้สะดวก
๑๒. เป็นผลิตภัณฑ์ที่ผลิตจากโรงงานที่ได้รับรองมาตรฐาน ISO หรือมีมาตรฐาน CE
๑๓. มีหนังสือแต่งตั้งการเป็นตัวแทนจำหน่ายจากผู้ผลิตโดยตรงเพื่อประโยชน์ทางราชการในการรับบริการหลังการขาย โดยมีเอกสารยื่นประกอบ ณ วันเสนอราคา



5

๕. เครื่องปั่นทดสอบสมรรถภาพแบบมีน้ำหนัก

คุณลักษณะเฉพาะ

๑. ระบบปรับความถี่ ความคุมด้วยระบบคอมพิวเตอร์ เป็นระบบเหนี่ยวนำแม่เหล็กไฟฟ้า ปรับความถี่ไม่น้อยกว่า ๔๐ ระดับ
๒. กำเนิดพลังงานไฟฟ้าด้วยการปั่นจักรยาน (Self generating)
๓. มีโปรแกรมออกกำลังกาย ดังนี้ โปรแกรมอิสระควบคุมด้วยตนเอง (Manual) , โปรแกรมฝึกสลับช่วงไม่น้อยกว่า ๓ แบบ , โปรแกรมฝึกขึ้นทางเนินราบ , โปรแกรมทดสอบสมรรถภาพ , โปรแกรมแบบสุมสลับรูปแบบ , โปรแกรมเผาผลาญไขมัน , โปรแกรมกำหนดอัตราการเต้นของหัวใจเป็นอย่างน้อย
๔. สามารถเริ่มออกกำลังกายอย่างรวดเร็วได้ด้วยปุ่ม (Quick Start) เพื่อความสะดวกในการใช้งาน
๕. การแสดงผลของหน้าจอแบบ LED แสดงค่า อัตราการเต้นของหัวใจ, แคลอรี, ความเร็ว, METs, ระยะเวลา, ระยะทาง, รอบต่อนาที, ระดับความหนัก, วัตต์, เป็นอย่างน้อย เพื่อแสดงค่าต่างๆในขณะที่ออกกำลังกายให้ผู้เล่นได้ทราบสมรรถภาพของร่างกายตนเองได้เลย
๖. สามารถวัดอัตราการเต้นหัวใจแบบมือจับและรองรับแบบไร้สาย
๗. มีระบบคล้ายล้อคกลไกปรับระยะใกล้-ไกลของเบาะ ได้ เพื่อสะดวกสำหรับผู้เล่นที่มีความสูงต่างๆกัน โดยเบาะหลังมีช่องเพื่อระบายอากาศได้ดี
๘. มีที่วางขวดน้ำ
๙. อุปกรณ์มีขนาดไม่น้อยกว่า กว้าง ๖๐ เซนติเมตร ยาว ๑๖๐ เซนติเมตร สูง ๑๒๐ เซนติเมตร
๑๐. เป็นผลิตภัณฑ์ที่ผลิตจากโรงงานที่ได้รับรองมาตรฐาน ISO หรือมีมาตรฐาน CE
๑๑. มีหนังสือแต่งตั้งการเป็นตัวแทนจำหน่ายจากผู้ผลิตโดยตรงเพื่อประโยชน์ทางราชการในการรับบริการหลังการขาย โดยมีเอกสารยื่นประกอบ ณ วันเสนอราคา

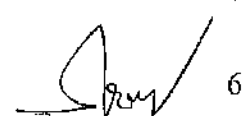

๖. เครื่องฝึกกล้ามเนื้อเลียนแบบการเดินตามธรรมชาติแบบจานปั่น

คุณลักษณะเฉพาะ

๑. เป็นเครื่องฝึกแบบจานปั่นไม่อิสระ ที่ปั่นเดินหน้าและถอยหลังได้
๒. ปรับความเฝืดแบบเกียร์คันโยกได้ ไม่น้อยกว่า ๒๔ ระดับ ด้วยแรงต้านทานระบบแม่เหล็กถาวร เพื่อให้การปรับหนักเบาเป็นไปอย่างนุ่มนวลและไม่มีเสียง การปรับจะทำได้ง่ายเพียงการใช้มือโยก
๓. หน้าจอแสดงผลและมือจับสามารถปรับระดับความสูงได้ ไม่น้อยกว่า ๗ ระดับ
๔. มือจับมีวัสดุหุ้มกันลื่น มีลักษณะการจับแบบมือจับอยู่กับที่ไม่น้อยกว่า ๒ แบบ และการจับแบบมือจับเคลื่อนไหวพร้อมกับเท้าถีบ เพื่อให้เหมาะกับท่าทางการฝึกและใช้กล้ามเนื้อ
๕. หน้าจอ LCD แสดงผล รอบต่อนาที, กำลังงานที่ปั่นเป็นวัตต์, กิโลแคลอรี, อัตราการเต้นของหัวใจ, เวลา, ความหนัก (เกียร์) และระยะทาง เพื่อแสดงค่าต่างๆในขณะออกกำลังกายให้ผู้เล่นได้ทราบสมรรถภาพของร่างกาย
๖. รองรับอุปกรณ์ส่งสัญญาณอัตราการเต้นของหัวใจแบบไร้สายได้
๗. หน้าจอมีเซ็นเซอร์ตรวจปริมาณแสงสว่างในห้องเพื่อปรับแสงสว่างของหน้าจอแบบอัตโนมัติ
๘. ตัวถ่วงน้ำหนักจานหมุน อยู่ตรงกลางอุปกรณ์ ป้องกันการเกิดอันตราย
๙. โครงสร้างเหล็ก จานปั่นอลูมิเนียมน้ำหนักเบา มีขนาดเส้นผ่าศูนย์กลางไม่น้อยกว่า ๓๐ เซนติเมตรมีล้อสำหรับเคลื่อนย้ายได้สะดวก
๑๐. อุปกรณ์มีขนาดไม่น้อยกว่า กว้าง ๕๕ เซนติเมตร ยาว ๑๐๕ เซนติเมตร สูง ๑๕๕ เซนติเมตร
๑๑. มีหนังสือแต่งตั้งการเป็นตัวแทนจำหน่ายจากผู้ผลิตโดยตรงเพื่อประโยชน์ทางราชการในการรับบริการหลังการขาย โดยมีเอกสารยื่นประกอบ ณ วันเสนอราคา

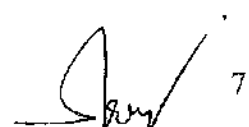
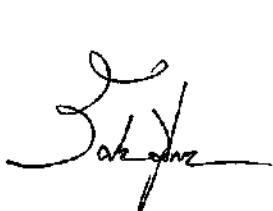

๗. เครื่องฝึกความแข็งแรงกล้ามเนื้ออกส่วนข้างและหลังส่วนบนแบบลูกเบี้ยวปรับได้

คุณลักษณะเฉพาะ

๑. อุปกรณ์ฝึกกล้ามเนื้ออกส่วนข้างและหลังส่วนบน (Pec Fly & Rear Delt) ด้วยการนั่งหลังพิงเบาะแล้วดันแขนเข้าและน็อกชิดเบาะแล้วกางแขนออก ออกแรงต้านกับน้ำหนัก
๒. สามารถปรับน้ำหนักฝึกโดยเลือกแผ่นน้ำหนัก น้ำหนักรวมไม่น้อยกว่า ๒๕๐ ปอนด์ น้ำหนักแผ่นละ ไม่น้อยกว่า ๒๐ ปอนด์ และมีน้ำหนักย่อยในการเพิ่มไม่น้อยกว่า ๕ ปอนด์ จำนวนไม่น้อยกว่า ๒ ระดับ แบบหมุนลูกบิดเพื่อเพิ่มความหลากหลายในการฝึก
๓. ระบบปรับลูกเบี้ยวโดยดัดกันปรับออกและโยกให้แกนสลักเลื่อนตรงกับตัวเลขที่ต้องการแล้วปล่อยกลับ
๔. ระบบลูกเบี้ยว (cam) แบบปรับมุมได้ เลือกปรับตำแหน่งกล้ามเนื้อที่ออกแรงได้ ไม่น้อยกว่า ๓ ตำแหน่ง คือ ช่วงต้น , ช่วงกลาง , ช่วงปลาย ของมัดกล้ามเนื้อ และสามารถปรับมุมออกแรงระหว่างตำแหน่งมัดกล้ามเนื้อได้ไม่น้อยกว่า ๒ ตำแหน่ง เพื่อให้ขบวนการพัฒนากล้ามเนื้อได้อย่างรวดเร็วเมื่อเทียบกับระบบ cam แบบปรับไม่ได้
๕. ตำแหน่งเริ่มต้นฝึกปรับได้ เพื่อให้ผู้ฝึกใช้กล้ามเนื้อในช่วงการฝึกตามความสามารถและบริเวณกล้ามเนื้อที่ต้องการฝึก และปรับตามท่าฝึก
๖. เบาะนั่งปรับความสูง-ต่ำได้ ไม่น้อยกว่า ๕ ระดับ ให้เหมาะสมกับขนาดร่างกายของผู้ฝึก เพื่อให้วางเท้ากับพื้น และระดับความสูงของบาร์มือจับเหมาะสม
๗. มีแผงครอบปิดชุดน้ำหนักทั้งด้านในและด้านนอก เพื่อป้องกันอันตรายจากการเลื่อนขึ้นลงของแผ่นน้ำหนักขณะทำการฝึก โดยด้านในใช้สอดก้านเหล็กเพื่อเลือกแผ่นน้ำหนัก
๘. โครงสร้างทำด้วยเหล็กเคลือบสีแบบพ่นเคลือบสีได้ทั้ง

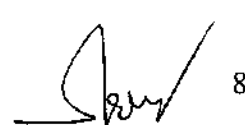
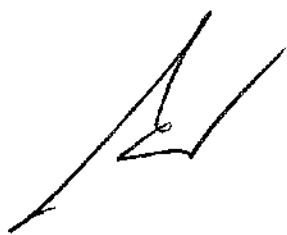

๘. เครื่องฝึกความแข็งแรงกล้ามเนื้ออก

คุณลักษณะเฉพาะ

๑. เป็นเครื่องฝึกกล้ามเนื้อสถานีเดียวสำหรับใช้ฝึกกล้ามเนื้ออก แบบ Chest Press ด้วยการผลักแขนทั้งสองข้างต้านกับน้ำหนักไปด้านหน้า
๒. มือจับหุ้มด้วยวัสดุกันลื่น
๓. มือจับออกแบบให้มีลักษณะการจับ ไม่น้อยกว่า ๒ แบบ สำหรับฝึกกล้ามเนื้ออกในมุมที่ต่างกัน
๔. เบาะนั่งปรับความสูง-ต่ำได้ ไม่น้อยกว่า ๖ ระดับ ให้เหมาะสมกับขนาดร่างกายของผู้ฝึก
๕. ระบบการดึงน้ำหนักด้วยสายสลิง
๖. มีฝาครอบชุดแผ่นน้ำหนักด้านนอกและด้านใน เพื่อเพิ่มความปลอดภัยในการใช้งาน
๗. โครงสร้างทำด้วยเหล็กเคลือบสี ช่วยเพิ่มความคงทนและป้องกันการขีดข่วน
๘. แผ่นน้ำหนักรวมไม่น้อยกว่า ๘๐ กิโลกรัม เพื่อเพิ่มความหลากหลายในการฝึก
๙. เป็นผลิตภัณฑ์ที่ผลิตจากโรงงานที่ได้รับรองมาตรฐาน ISO หรือมีมาตรฐาน CE
๑๐. มีหนังสือแต่งตั้งการเป็นตัวแทนจำหน่ายจากผู้ผลิตโดยตรงเพื่อประโยชน์ทางราชการในการรับบริการหลังการขาย โดยมีเอกสารยื่นประกอบ ณ วันเสนอราคา

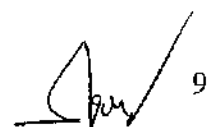

๙. เครื่องฝึกความแข็งแรงกล้ามเนื้อไหล่แบบลูกเบี้ยวปรับได้,

คุณลักษณะเฉพาะ

๑. อุปกรณ์ฝึกกล้ามเนื้อสถานีเดียวสำหรับฝึกกล้ามเนื้อไหล่ (Shoulder Press) ด้วยการนั่งแล้วดันแขน ยกขึ้น ออกแรงต้านกับน้ำหนัก
๒. สามารถปรับน้ำหนักฝึกโดยเลือกแผ่นน้ำหนัก น้ำหนักรวมไม่น้อยกว่า ๒๐๐ ปอนด์ น้ำหนักแผ่นละไม่น้อยกว่า ๒๐ ปอนด์ และมีน้ำหนักย่อยในการเพิ่มไม่น้อยกว่า ๕ ปอนด์ จำนวนไม่น้อยกว่า ๒ ระดับ แบบหมุนลูกบิดเพื่อเพิ่มความหลากหลายในการฝึก
๓. ระบบปรับลูกเบี้ยวโดยตั้งก้านปรับออกและโยกให้แกนสลักเลื่อนตรงกับตัวเลขที่ต้องการแล้วปล่อยกลับ
๔. ระบบลูกเบี้ยว (cam) แบบปรับมุมได้ เลือกปรับตำแหน่งกล้ามเนื้อที่ออกแรงสูงสุดได้ไม่น้อยกว่า ๓ ตำแหน่ง คือช่วงต้น, ช่วงกลาง, ช่วงปลายของมัดกล้ามเนื้อและสามารถปรับมุมออกแรงระหว่างตำแหน่งมัดกล้ามเนื้อได้ไม่น้อยกว่า ๒ ตำแหน่งเพื่อให้ขบวนการพัฒนากล้ามเนื้อได้อย่างรวดเร็วเมื่อเทียบกับระบบลูกเบี้ยว(cam)แบบปรับไม่ได้
๕. เบาะนั่งปรับความสูงให้เหมาะสมกับขนาดร่างกายของผู้ฝึกได้ เพื่อให้ตำแหน่งมือจับอยู่ในแนวเดียวกันกับไหล่
๖. มีแผงครอบปิดชุดน้ำหนักทั้งด้านในและด้านนอก เพื่อป้องกันอันตรายจากการเลื่อนชั้นลงของแผ่นน้ำหนักขณะทำการฝึก โดยด้านในใช้สอดก้านเหล็กเพื่อเลือกแผ่นน้ำหนัก
๗. โครงสร้างทำด้วยเหล็กเคลือบสีแบบเพาเตอร์โค้ทติ้ง



๑๐. เครื่องฝึกความแข็งแรงกล้ามเนื้อท้อง ✓

คุณลักษณะเฉพาะ

๑. เป็นเครื่องฝึกกล้ามเนื้อสถานที่เดียวสำหรับใช้ฝึกกล้ามเนื้อท้อง แบบ Abdominal Crunch ด้วยการเกร็งท้องก้มตัวมาด้านหน้าด้านกับน้ำหนัก
๒. ใช้ระบบการส่งกำลังด้วยสายสลิง
๓. สามารถปรับตำแหน่งเริ่มฝึกได้ไม่น้อยกว่า ๔ ระดับ
๔. สามารถปรับนวมรองอกได้ไม่น้อยกว่า ๑๐ ระดับ ตามสรีระของผู้ใช้งาน
๕. มีฝาครอบชุดแผ่นน้ำหนักด้านนอกและด้านใน เพื่อเพิ่มความปลอดภัยในการใช้งาน
๖. โครงสร้างทำด้วยเหล็กเคลือบสี ช่วยเพิ่มความคงทนและป้องกันการขีดข่วน
๗. แผ่นน้ำหนักรวมไม่น้อยกว่า ๗๐ กิโลกรัม
๘. เป็นผลิตภัณฑ์ที่ผลิตจากโรงงานที่ได้รับรองมาตรฐาน ISO หรือมีมาตรฐาน CE
๙. มีหนังสือแต่งตั้งการเป็นตัวแทนจำหน่ายจากผู้ผลิตโดยตรงเพื่อประโยชน์ทางราชการในการรับบริการหลังการขาย โดยมีเอกสารยื่นประกอบ ณ วันเสนอราคา

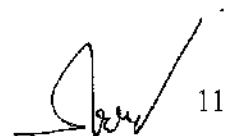

๑๑. เครื่องฝึกความแข็งแรงกล้ามเนื้อหลังส่วนล่างแบบลูกเบี้ยวปรับได้

คุณลักษณะเฉพาะ

๑. อุปกรณ์ฝึกกล้ามเนื้อสถานีนี้เหมาะสำหรับฝึกกล้ามเนื้อหลังส่วนล่าง (Low Back Extension) ด้วยการนั่ง เกร็งเอนตัวไปด้านหลังออกแรงต้านกับน้ำหนัก
๒. สามารถปรับน้ำหนักฝึกโดยเลือกแผ่นน้ำหนัก น้ำหนักรวมไม่น้อยกว่า ๒๐๐ ปอนด์ น้ำหนักแผ่นละไม่น้อยกว่า ๒๐ ปอนด์ และมีน้ำหนักย่อยในการเพิ่มไม่น้อยกว่า ๕ ปอนด์ จำนวนไม่น้อยกว่า ๒ ระดับ เพื่อเพิ่มความหลากหลายในการฝึก
๓. ระบบปรับลูกเบี้ยวโดยดิ่งก้านปรับออกและโยกให้แกนสลักเลื่อนตรงกับตัวเลขที่ต้องการแล้วปล่อยกลับ
๔. ระบบลูกเบี้ยว (cam) แบบปรับมุมได้ เลือกปรับตำแหน่งกล้ามเนื้อที่ออกแรงได้ไม่น้อยกว่า ๓ ตำแหน่ง คือช่วงต้น, ช่วงกลาง, ช่วงปลายของมัดกล้ามเนื้อและสามารถปรับมุมออกแรงระหว่างตำแหน่งมัดกล้ามเนื้อได้ไม่น้อยกว่า ๒ ตำแหน่งเพื่อให้ขบวนการพัฒนากล้ามเนื้อได้อย่างรวดเร็วเมื่อเทียบกับระบบลูกเบี้ยว (cam) แบบปรับไม่ได้
๕. ตำแหน่งเริ่มต้นฝึกปรับได้ เพื่อให้ผู้ฝึกใช้กล้ามเนื้อในช่วงการฝึกตามความสามารถและบริเวณกล้ามเนื้อที่ต้องการฝึก
๖. นวมต้นหลังปรับตำแหน่งให้เหมาะสมกับสรีระของผู้ฝึกได้
๗. เบาะต้นเข่าปรับระยะได้ ให้เหมาะสมกับขนาดร่างกายของผู้ฝึกได้ เพื่อให้จุดหมุนของเครื่องอยู่ในแนวเดียวกันกับปุ่มกระดูกเชิงกราน
๘. มีแผงครอบปิดชุดน้ำหนัก เพื่อป้องกันอันตรายจากการเลื่อนขึ้นลงของแผ่นน้ำหนักขณะทำการฝึก โดยด้านในใช้สอดก้านเหล็กเพื่อเลือกแผ่นน้ำหนัก
๙. โครงสร้างทำด้วยเหล็ก เคลือบสีแบบพาวเดอร์โค้ทติ้ง



๑๒. เครื่องฝึกความแข็งแรงกล้ามเนื้อต้นขาส่วนหน้าแบบลูกเบี้ยวปรับได้

คุณลักษณะเฉพาะ

๑. อุปกรณ์ฝึกกล้ามเนื้อสถานีนี้เหมาะสำหรับฝึกกล้ามเนื้อต้นขาส่วนหน้า (Leg Extension) ด้วยการนั่งแล้วเตะขาขึ้นไปด้านหน้าออกแรงต้านกับน้ำหนัก
๒. สามารถปรับน้ำหนักฝึกโดยเลือกแผ่นน้ำหนัก น้ำหนักรวมไม่น้อยกว่า ๒๐๐ ปอนด์ น้ำหนักแผ่นละไม่น้อยกว่า ๒๐ ปอนด์ และมีน้ำหนักย่อยในการเพิ่มไม่น้อยกว่า ๕ ปอนด์ จำนวนไม่น้อยกว่า ๒ ระดับ แบบหมุนลูกบิดเพื่อเพิ่มความหลากหลายในการฝึก
๓. ระบบปรับลูกเบี้ยวโดยดัดกันปรับออกและโยกให้แกนสลักเคลื่อนตรงกับตัวเลขที่ต้องการแล้วปล่อยกลับ
๔. ระบบลูกเบี้ยว (cam) แบบปรับมุมได้ เลือกปรับตำแหน่งกล้ามเนื้อที่ออกแรงได้ไม่น้อยกว่า ๓ ตำแหน่ง คือช่วงต้น, ช่วงกลาง, ช่วงปลายของมัดกล้ามเนื้อและสามารถปรับมุมออกแรงระหว่างตำแหน่งมัดกล้ามเนื้อได้ไม่น้อยกว่า ๒ ตำแหน่งเพื่อให้ขบวนการพัฒนากล้ามเนื้อได้อย่างรวดเร็วเมื่อเทียบกับระบบ cam แบบปรับไม่ได้
๕. ตำแหน่งเริ่มต้นฝึกปรับได้ เพื่อให้ผู้ฝึกใช้กล้ามเนื้อในช่วงการฝึกตามความสามารถและบริเวณกล้ามเนื้อที่ต้องการฝึก
๖. เบาะพิงหลังปรับระยะให้เหมาะสมกับขนาดร่างกายของผู้ฝึกได้ เพื่อให้จุดหมุนของเครื่องอยู่ในแนวเดียวกันกับปุ่มกระดูกเข่า
๗. มีแผงครอบปิดชุดน้ำหนักด้านในและด้านนอก เพื่อป้องกันอันตรายจากการเลื่อนขึ้นลงของแผ่นน้ำหนักขณะทำการฝึก โดยด้านในใช้สอดก้านเหล็กเพื่อเลือกแผ่นน้ำหนัก
๘. โครงสร้างทำด้วยเหล็ก เคลือบสีแบบพ่นเตอรโคทตั้ง

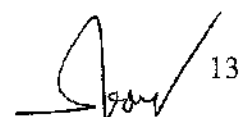

๑๓. เครื่องฝึกความแข็งแรงกล้ามเนื้อต้นขาส่วนหลังทำนั่งแบบลูกเบี้ยวปรับได้ ✓

คุณลักษณะเฉพาะ

๑. อุปกรณ์ฝึกกล้ามเนื้อต้นขาส่วนหลัง (Seated Leg Curl) ด้วยการนั่งเหยียดขาแล้วพับขาเตะนวมลงไปที่ด้านหลังออกแรงต้านกับน้ำหนัก
๒. สามารถปรับน้ำหนักฝึกโดยเลือกแผ่นน้ำหนัก น้ำหนักรวมไม่น้อยกว่า ๒๐๐ ปอนด์ น้ำหนักแผ่นละไม่น้อยกว่า ๒๐ ปอนด์ และมีน้ำหนักย่อยในการเพิ่มไม่น้อยกว่า ๕ ปอนด์ จำนวนไม่น้อยกว่า ๒ ระดับแบบหมุนลูกบิดเพื่อเพิ่มความหลากหลายในการฝึก
๓. ระบบปรับลูกเบี้ยวโดยตั้งก้านปรับออกและโยกให้แกนสลักเลื่อนตรงกับตัวเลขที่ต้องการแล้วปล่อยกลับ
๔. ระบบลูกเบี้ยว (cam) แบบปรับมุมได้ เลือกปรับตำแหน่งกล้ามเนื้อที่ออกแรงได้ไม่น้อยกว่า ๓ ตำแหน่งคือช่วงต้น, ช่วงกลาง, ช่วงปลายของมัดกล้ามเนื้อและสามารถปรับมุมออกแรงระหว่างตำแหน่งมัดกล้ามเนื้อได้ไม่น้อยกว่า ๒ ตำแหน่งเพื่อให้ขบวนการพัฒนากล้ามเนื้อได้อย่างรวดเร็วเมื่อเทียบกับระบบลูกเบี้ยว (cam) แบบปรับไม่ได้
๕. ตำแหน่งเริ่มต้นฝึกปรับได้ เพื่อให้ผู้ฝึกใช้กล้ามเนื้อในช่วงการฝึกตามความสามารถและบริเวณกล้ามเนื้อที่ต้องการฝึก
๖. เบาะพิงหลังปรับระยะให้เหมาะสมกับขนาดร่างกายของผู้ฝึกได้ เพื่อให้จุดหมุนของเครื่องอยู่ในแนวเดียวกันกับปุ่มกระดูกเข่า
๗. เบาะต้นขาปรับให้เหมาะสมกับขนาดร่างกายของผู้ฝึกได้ เพื่อช่วยให้ต้นขาติดกับเบาะนั่งเมื่อออกแรงเตะไปด้านหลัง
๘. นวมต้นขาปรับให้เหมาะสมกับความยาวช่วงขาของผู้ฝึก
๙. มีแผงครอบปิดชุดน้ำหนักทั้งด้านในและด้านนอก เพื่อป้องกันอันตรายจากการเลื่อนชั้นลงของแผ่นน้ำหนักขณะทำการฝึก โดยด้านในใช้สอดก้านเหล็กเพื่อเลือกแผ่นน้ำหนัก
๑๐. โครงสร้างทำด้วยเหล็ก เคลือบสีแบบพ่นไฟฟ้าได้



สม

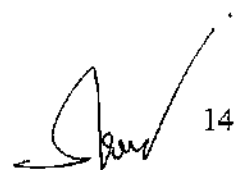

๑๔. อุปกรณ์ฝึกความแข็งแรงกล้ามเนื้อรวมแบบตั้ง

คุณลักษณะเฉพาะ

๑. เครื่องฝึกความแข็งแรงและพลังกล้ามเนื้อสถานีเดี่ยวชนิดติดกับผนังแบบแนวตั้งเพื่อมีระยะปรับสูง-ต่ำได้ไม่น้อยกว่า ๑๕ ระดับ สำหรับฝึกกล้ามเนื้อแบบอิสระด้วยการยืนจับมือจับ ดึงหรือดันมือจับที่ต่อผ่านสายดึงเคเบิลโดยใช้กล้ามเนื้อหลายส่วนออกแรงต้านกับแรงต้านของกระบอกกลม
๒. ใช้ระบบกระบอกกลม เป็นตัวสร้างแรงต้านในแต่ละตัวได้ ไม่น้อยกว่า ๐-๓๔ กิโลกรัม หรือ ๐-๗๕ ปอนด์ต่อสถานี โดยแรงต้านจะไม่เปลี่ยนแปลงตามความเร็วในการฝึก
๓. ปุ่มปรับแรงต้านอยู่ตรงตัวเครื่อง ทำให้เกิดความสะดวกในการฝึกท่าต่าง ๆ และปรับแรงต้านในช่วงใดของการเคลื่อนไหวหรือฝึกได้ โดยปรับได้ทั้งเพิ่มและลดไม่มากกว่า ครั้งละ ๐.๑ กิโลกรัม หรือ ๐.๑ ปอนด์
๔. สามารถปรับความสูงของแขนฝึกแบบคอลัมน์ (แนวตั้ง) ให้เหมาะสมกับท่าฝึกต่าง ๆ ได้
๕. หน้าจอแสดงข้อมูลการฝึกได้ ไม่น้อยกว่า ๕ ค่า คือ แรงต้าน, จำนวนครั้งที่ปฏิบัติ, เปอร์เซ็นต์การ ใช้พลังสูงสุด, การใช้พลังสูงสุด และแสดงระดับตำแหน่งเริ่มของท่าฝึก พร้อมช่องเชื่อมต่อชิปบันทึกข้อมูล
๖. สามารถทดสอบแบบไม่น้อยกว่า ๖ ครั้ง เพื่อหาแรงต้านที่สร้างพลังสูงสุดได้
๗. มีชิปสำหรับบันทึกข้อมูลของผู้ฝึกได้
๘. โครงสร้างทำด้วยเหล็กเคลือบสีผิวแบบเพาเตอร์โค้ทตั้ง
๙. มือจับทำด้วยยางที่มีความกระชับมือ
๑๐. อุปกรณ์มีขนาด ไม่น้อยกว่า กว้าง ๒๐ เซนติเมตร ยาว ๕๐ เซนติเมตร สูง ๒๐๐ เซนติเมตร
๑๑. มีหนังสือแต่งตั้งการเป็นตัวแทนจำหน่ายจากผู้ผลิตโดยตรงเพื่อประโยชน์ทางราชการในการรับบริการหลังการขาย โดยมีเอกสารยื่นประกอบ ณ วันเสนอราคา



๑๕. อุปกรณ์ช่วยฝึกยกน้ำหนักแบบ SMITH พร้อมชุดแผ่นน้ำหนัก ๑๕๐ กก.

คุณลักษณะเฉพาะ

๑. อุปกรณ์ช่วยฝึกยกน้ำหนักในท่า Squat ด้วยการยืนยกคานบาร์เบล ย่อแล้วยันตัวขึ้นต้านกับน้ำหนัก
๒. แกนบาร์เบลขนาดแกนโอลิมปิก ใช้กับแผ่นน้ำหนักโอลิมปิก
๓. ออกแบบให้แกนแนวตั้งให้ตั้งฉากกับพื้น เพื่อให้เป็นตามลักษณะธรรมชาติของการออกแรงยกบาร์เบล อีสระและทำให้การเคลื่อนไหวร่างกายทั้งส่วนบนและส่วนล่างผสมผสานกัน
๔. โครงสร้างเหล็กเชื่อมติดกันเพื่อความแข็งแรงและความปลอดภัย พร้อมขาตั้งไม่น้อยกว่า ๔ จุด เพื่อรองรับน้ำหนักสูงสุด
๕. สามารถปรับตำแหน่งเริ่มยกให้สูงขึ้นลงได้ ไม่น้อยกว่า ๙ ระดับ
๖. แกนสำหรับแขวนเก็บแผ่นน้ำหนักไม่น้อยกว่า ๖ แกน เพื่อการจับแผ่นน้ำหนักได้สะดวก
๗. โครงสร้างทำด้วยเหล็กเคลือบสีแบบเพาเดอร์โค้ทติ้ง
๘. มีตัวล็อกแผ่นน้ำหนักไม่น้อยกว่า ๒ อัน
๙. แผ่นน้ำหนักเป็นแผ่นเหล็กหุ้มยางและมีช่องสำหรับมือจับไม่น้อยกว่า ๓ ตำแหน่ง โดยมีน้ำหนักหลายแผ่นรวมกัน ไม่น้อยกว่า ๑๕๐ กิโลกรัม เพื่อเพิ่มความหลากหลายในการฝึก
๑๐. มีหนังสือแต่งตั้งการเป็นตัวแทนจำหน่ายจากผู้ผลิตโดยตรงเพื่อประโยชน์ทางราชการในการรับบริการหลังการขาย โดยมีเอกสารยื่นประกอบ ณ วันเสนอราคา

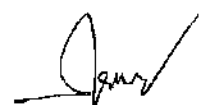

๑๖. แก้วอีฟีกบาร์เบลล์แบบราบ พร้อมชุดแผ่นน้ำหนัก ๑๕๐ กก.,

คุณลักษณะเฉพาะ

๑. เป็นแก้อีฟีกบาร์เบลล์
๒. มีตำแหน่งที่พักคาน ไม่น้อยกว่า ๓ ตำแหน่ง
๓. โครงสร้างทำด้วยเหล็ก พ่นสีแบบเพาเดอร์โค้ทติ้ง
๔. เบาะแก้อี เป็นเบาะฟองน้ำชนิดแข็ง หุ้มด้วยวัสดุทนต่อการฉีกขาด
๕. คานยกน้ำหนัก มีความยาวไม่น้อยกว่า ๒ เมตร ทำด้วยเหล็กชุบโครเมียม
๖. แผ่นน้ำหนักใช้กับแกนขนาดโอลิมปิก
๗. แผ่นน้ำหนักหุ้มภายนอกด้วยยาง และมีช่องสำหรับมือจับ ไม่น้อยกว่า ๓ ตำแหน่ง
๘. มีตัวล็อกแผ่นน้ำหนักไม่น้อยกว่า ๒ อัน
๙. แผ่นน้ำหนักมีน้ำหนักรวม ไม่น้อยกว่า ๑๕๐ กิโลกรัม เพื่อเพิ่มความหลากหลายในการฝึก
๑๐. มีสลักสำหรับล็อกแกนบาร์เบลเพื่อป้องกันแกนบาร์เบลล่นขณะไม่ใช้งาน
๑๑. เป็นผลิตภัณฑ์ที่ผลิตจากโรงงานที่ได้รับรองมาตรฐาน ISO หรือมีมาตรฐาน CE
๑๒. มีหนังสือแต่งตั้งการเป็นตัวแทนจำหน่ายจากผู้ผลิตโดยตรงเพื่อประโยชน์ทางราชการในการรับบริการหลังการขาย โดยมีเอกสารยื่นประกอบ ณ วันเสนอราคา



๑๗. แก้วอี๊กบาร์เบลล์แบบลาดเอียง พร้อมชุดแผ่นน้ำหนัก ๑๕๐ กก.

คุณลักษณะเฉพาะ

๑. เป็นแก้วอี๊กสำหรับฝึกยกบาร์เบลล์แบบลาดเอียง
๒. มีตำแหน่งที่ฝึกคาน ไม่น้อยกว่า ๓ ตำแหน่ง
๓. โครงสร้างทำด้วยเหล็กพ่นสีแบบเพาเตอร์โค้ทติ้ง
๔. เบาะแก้วอี๊ก เป็นเบาะพองน้ำชนิดแข็ง หุ้มด้วยวัสดุทนต่อการฉีกขาด
๕. คานยกน้ำหนัก มีความยาวไม่น้อยกว่า ๒ เมตร ทำด้วยเหล็กชุบโครเมียม
๖. แผ่นน้ำหนักใช้กับแกนขนาดโอลิมปิก
๗. แผ่นน้ำหนักหุ้มภายนอกด้วยยาง และมีช่องสำหรับมือจับ ไม่น้อยกว่า ๓ ตำแหน่ง
๘. มีตัวล็อกแผ่นน้ำหนักไม่น้อยกว่า ๒ อัน
๙. แผ่นน้ำหนักมีน้ำหนักรวมไม่น้อยกว่า ๑๕๐ กิโลกรัม เพื่อเพิ่มความหลากหลายในการฝึก
๑๐. มีสลักสำหรับล็อกแกนบาร์เบลเพื่อป้องกันแกนบาร์เบลหล่นขณะไม่ใช้งาน
๑๑. เป็นผลิตภัณฑ์ที่ผลิตจากโรงงานที่ได้รับรองมาตรฐาน ISO หรือมีมาตรฐาน CE
๑๒. มีหนังสือแต่งตั้งการเป็นตัวแทนจำหน่ายจากผู้ผลิตโดยตรงเพื่อประโยชน์ทางราชการในการรับบริการหลังการขาย โดยมีเอกสารยื่นประกอบ ณ วันเสนอราคา

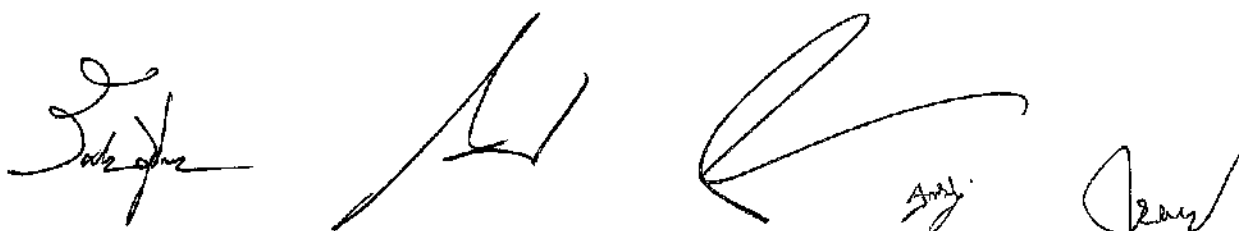

๑๘. แก้วอี๊กบาร์เบลล์แบบมีความชัน พร้อมชุดแผ่นน้ำหนัก ๑๕๐ กก.

คุณลักษณะเฉพาะ

๑. เป็นแก้วอี๊กบาร์เบลล์สำหรับฝึกยกบาร์เบลล์แบบมีความชัน
๒. มีตำแหน่งที่พิักคาน ไม่น้อยกว่า ๓ ตำแหน่ง
๓. มีที่ยืนผู้ช่วยประคองบาร์เบลล์ด้านหลังอุปกรณ์เพื่อความปลอดภัย
๔. โครงสร้างทำด้วยเหล็กพ่นสีแบบพ่นไฟเคลือบสี
๕. เบาะแก้วอี๊ก เป็นเบาะพองน้ำชนิดแข็ง หุ้มด้วยวัสดุทนต่อการฉีกขาด โดยเบาะนั่งปรับขึ้น-ลงได้
๖. คานยกน้ำหนัก มีความยาวไม่น้อยกว่า ๒ เมตร ทำด้วยเหล็กชุบโครเมียม
๗. แผ่นน้ำหนักใช้กับแกนขนาดโอลิมปิก
๘. แผ่นน้ำหนักหุ้มภายนอกด้วยยาง และมีช่องสำหรับมือจับไม่น้อยกว่า ๓ ตำแหน่ง
๙. มีตัวล็อกแผ่นน้ำหนักไม่น้อยกว่า ๒ อัน
๑๐. มีสลักสำหรับล็อกแกนบาร์เบลเพื่อป้องกันแกนบาร์เบลหล่นขณะไม่ใช้งาน
๑๑. แผ่นน้ำหนักมีน้ำหนักรวมไม่น้อยกว่า ๑๕๐ กิโลกรัม เพื่อเพิ่มความหลากหลายในการฝึก
๑๒. เป็นผลิตภัณฑ์ที่ผลิตจากโรงงานที่ได้รับรองมาตรฐาน ISO หรือมีมาตรฐาน CE
๑๓. มีหนังสือแต่งตั้งการเป็นตัวแทนจำหน่ายจากผู้ผลิตโดยตรงเพื่อประโยชน์ทางราชการในการรับบริการหลังการขาย โดยมีเอกสารยื่นประกอบ ณ วันเสนอราคา



๑๙. ม้าฝึกกล้ามเนื้อหลังแบบ ๔๕ องศา /

คุณลักษณะเฉพาะ

๑. เป็นเก้าอี้สำหรับฝึกกล้ามเนื้อหลัง
๒. โครงสร้างทำด้วยเหล็กพ่นสีแบบพาวเดอร์โค้ทติ้ง
๓. เบาะรองขา เป็นเบาะพองน้ำชนิดแข็ง หุ้มด้วยวัสดุทนต่อการฉีกขาด
๔. แกนปรับเบาะรองขา สามารถปรับได้ไม่น้อยกว่า ๑๐ ระดับ
๕. มีที่วางเท้าขนาดใหญ่ ทำจากแผ่นเหล็กมียางหุ้มเพื่อรองรับเท้าของผู้ฝึกขณะใช้งาน
๖. อุปกรณ์มีขนาด ไม่น้อยกว่า กว้าง ๗๐ เซนติเมตร ยาว ๑๒๕ เซนติเมตร สูง ๘๕ เซนติเมตร
๗. เป็นผลิตภัณฑ์ที่ผลิตจากโรงงานที่ได้รับรองมาตรฐาน ISO หรือมีมาตรฐาน CE
๘. มีหนังสือแต่งตั้งการเป็นตัวแทนจำหน่ายจากผู้ผลิตโดยตรงเพื่อประโยชน์ทางราชการในการรับบริการหลังการขาย โดยมีเอกสารยื่นประกอบ ณ วันเสนอราคา

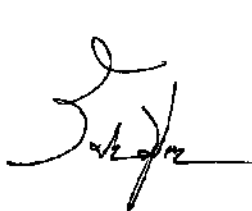

๒๐. แก้วอีฝีกกล้ำมเนื้อห้อง ✓

คุณลักษณะเฉพาะ

๑. เป็นแก้วอีร้บสำหรับฝีกกล้ำมเนื้อห้องแบบปรับระดับได้
๒. โครงสร้างทำด้วยเหล็กพ่นสีแบบเพาเตอร์โค้ทติ้ง
๓. เบาะแก้วอี เป็นเบาะพองน้ำชนิดแข็ง หุ้มด้วยวัสดุทนต่อการฉีกขาด
๔. เบาะแก้วอีสามารถปรับความลาดเอียงได้ ไม่น้อยกว่า ๕ ระดับ
๕. นวมรองเข้าสามารถปรับตำแหน่งได้ ไม่น้อยกว่า ๓ ตำแหน่ง
๖. นวมรองข้อเท้าสามารถปรับตำแหน่งได้ ไม่น้อยกว่า ๓ ตำแหน่ง
๗. เป็นผลิตภัณฑ์ที่ผลิตจากโรงงานที่ได้รับรองมาตรฐาน ISO หรือมีมาตรฐาน CE
๘. มีหนังสือแต่งตั้งการเป็นตัวแทนจำหน่ายจากผู้ผลิตโดยตรงเพื่อประโยชน์ทางราชการในการรับบริการหลังการขาย โดยมีเอกสารยื่นประกอบ ณ วันเสนอราคา



21

๒๑. แก้วอีดัดมเบลแบบปรับได้

คุณลักษณะเฉพาะ

๑. เป็นแก้วอีดัดมเบลแบบปรับระดับได้
๒. โครงสร้างทำด้วยเหล็ก ทำสีแบบเพาเคอร์โค้ทติ้ง
๓. เบาะนั่งปรับความสูงได้ ไม่น้อยกว่า ๕ ระดับ หุ้มด้วยวัสดุทนต่อการฉีกขาด
๔. เบาะพิงหลังปรับได้ ไม่น้อยกว่า ๑๐ ระดับ สามารถฝีกยกน้ำหนักได้หลายท่า
๕. เป็นผลิตภัณฑ์ที่ผลิตจากโรงงานที่ได้รับรองมาตรฐาน ISO หรือมีมาตรฐาน CE
๖. มีหนังสือแต่งตั้งการเป็นตัวแทนจำหน่ายจากผู้ผลิตโดยตรงเพื่อประโยชน์ทางราชการในการรับบริการหลังการขาย โดยมีเอกสารยื่นประกอบ ณ วันเสนอราคา

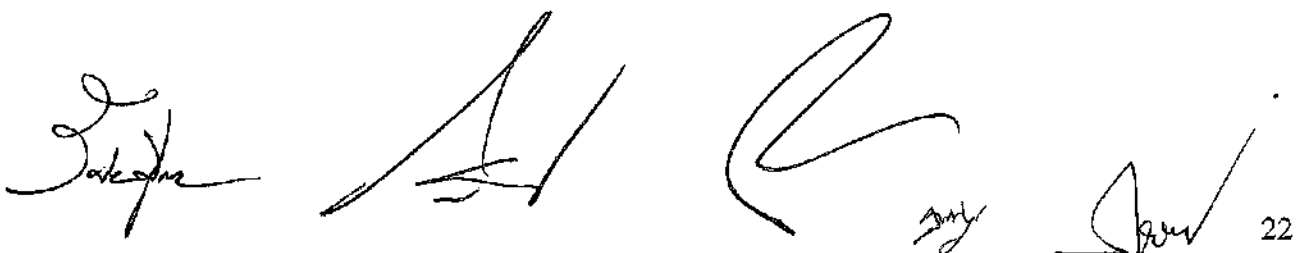

๒๒. แก้วอีฟีกดัมเบลแบบราบ ,

คุณลักษณะเฉพาะ

1. เป็นแก้วอีฟีกดัมเบลสำหรับฝึกยกดัมเบล
2. โครงสร้างทำด้วยเหล็ก ทำสีแบบเพาเตอร์โค้ทติ้ง
3. เบาะแก้วอีฟีก เป็นเบาะฟองน้ำชนิดแข็ง หุ้มด้วยวัสดุทนต่อการฉีกขาด
4. มีด้ามจับและล้อสำหรับเคลื่อนย้ายได้
5. เป็นผลิตภัณฑ์ที่ผลิตจากโรงงานที่ได้รับรองมาตรฐาน ISO หรือมีมาตรฐาน CE
6. มีหนังสือแต่งตั้งการเป็นตัวแทนจำหน่ายจากผู้ผลิตโดยตรงเพื่อประโยชน์ทางราชการในการรับบริการหลังการขาย โดยมีเอกสารยื่นประกอบ ณ วันเสนอราคา

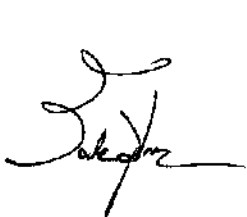

๒๓. อุปกรณ์ยึดเหยียดกล้ามเนื้อ

คุณลักษณะเฉพาะ

๑. อุปกรณ์ฝึกยึดเหยียดกล้ามเนื้อส่วนต่าง ๆ บริเวณที่มีความสำคัญกับการออกกำลังกาย ผ่อนคลายกล้ามเนื้อ และเพิ่มประสิทธิภาพการไหลเวียนโลหิตในกล้ามเนื้อ
๒. ประกอบด้วยเบาะนั่งและเบาะรองขาที่มีวัสดุหุ้ม
๓. มีข้อจับหุ้มอย่างกันสั่นพร้อมสายคล้องข้อมือป้องกันการหลุดมือและมีนมรองข้อเท้า
๔. โครงสร้างเป็นเหล็กเคลือบสี ป้องกันการเกิดสนิม
๕. สามารถยึดเหยียดกล้ามเนื้อ ไม่น้อยกว่า ๑๐ ท่า ได้แก่ Quadriceps, Hamstring, Inner Thigh, Gluteus, Hip/Leg, Calf, Upper Back, Lower Back, Shoulder และ Pectoral
๖. มีหนังสือแต่งตั้งการเป็นตัวแทนจำหน่ายจากผู้ผลิตโดยตรงเพื่อประโยชน์ทางราชการในการรับบริการหลังการขาย โดยมีเอกสารยื่นประกอบ ณ วันเสนอราคา



๒๔. ต้มเบลหุ้มยางน้ำหนัก ๒.๕ - ๒๕ กิโลกรัม พร้อมชั้นวาง

คุณลักษณะเฉพาะ

๑. ต้มเบลเหล็ก มีขนาดน้ำหนัก ตั้งแต่ ๒.๕ - ๒๕ กิโลกรัม
๒. ต้มเบลมีจำนวนไม่น้อยกว่า ๑๐ คู่ น้ำหนักแตกต่างกันระดับละ ๒.๕ กิโลกรัม ตามมาตรฐานผู้ผลิต
๓. ต้มเบลทำด้วยเหล็ก ก้อนน้ำหนักเป็นเหล็กหุ้มยาง แกนเป็นเหล็กชุบโครเมียม
๔. ชั้นวางรูปทรงแบนนอน วางต้มเบลได้ ไม่น้อยกว่า ๑๐ คู่
๕. ชั้นวางโครงสร้างเป็นโครงเหล็กที่มีความแข็งแรง เคลือบผิวนอกด้วยสีเทาเดอริค้ทตั้ง
๖. ชั้นวางออกแบบให้ปลอดภัย สามารถจับต้มเบลออกมาและนำเก็บเข้าชั้นวางได้สะดวก

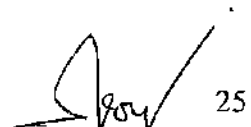
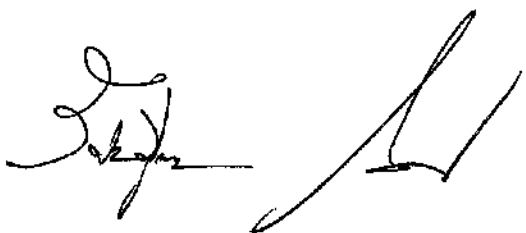

๒๕. เครื่องกายภาพบำบัดและฟื้นฟูสมรรถภาพการเดิน

คุณลักษณะเฉพาะ

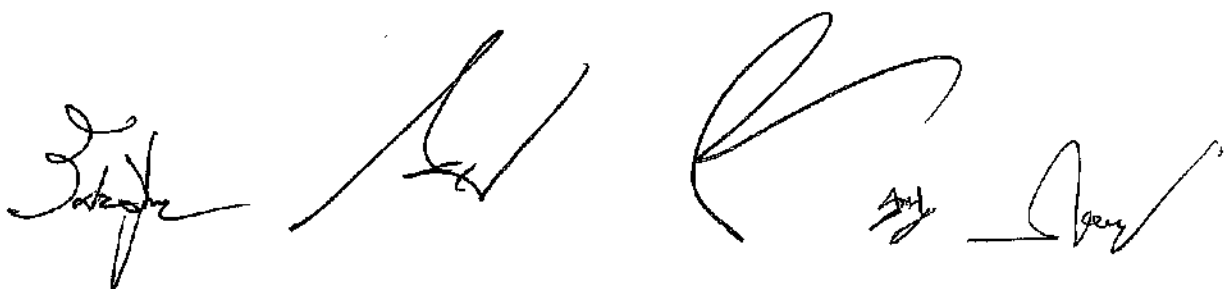

๑. มีมอเตอร์ DC ไม่น้อยกว่า ๒ ตัว ขนาดไม่เกิน ๒ แรงม้า สำหรับขับสายพานที่ความเร็วต่ำ และขนาดไม่น้อยกว่า ๓ แรงม้า สำหรับขับสายพานที่ความเร็วสูง
๒. สามารถปรับความเร็วเริ่มต้นการใช้งานได้ ไม่มากกว่า ๐.๑ กิโลเมตรต่อชั่วโมง เพื่อความปลอดภัยของผู้เล่น และความเร็วสูงสุดไม่น้อยกว่า ๒๐ กิโลเมตรต่อชั่วโมง และสามารถปรับความชันไฟฟ้าได้ ไม่น้อยกว่า ๑๕ ระดับ
๓. ขนาดพื้นที่วิ่ง มีขนาดไม่น้อยกว่า ๕๐ x ๑๓๐ เซนติเมตร
๔. มีระบบรับแรงกระแทกด้วยสปริงและมีราวจับ ๒ ข้าง (ซ้าย-ขวา) โดยราวจับมีความยาวไปเกือบสุดท้ายเครื่องเพื่อจับพยุงร่างกายขณะเดินเข้าใช้งานจากด้านท้ายอุปกรณ์และใช้จับประคองขณะฝึกกายภาพด้วยการเดินหรือวิ่ง
๕. มีระบบหยุดฉุกเฉินเพื่อความปลอดภัยขณะออกกำลังกาย (Safety key)
๖. สามารถวัดอัตราการเต้นของหัวใจแบบมือจับได้
๗. มีโปรแกรมการใช้งาน ได้แก่ โปรแกรมปรับอิสระ (Manual) , โปรแกรมสำเร็จรูป ไม่น้อยกว่า ๑๒ โปรแกรม , โปรแกรมควบคุมด้วยหัวใจ ไม่น้อยกว่า ๔ แบบ , โปรแกรมกำหนดด้วยตนเอง ไม่น้อยกว่า ๔ แบบ, โปรแกรมทดสอบสมรรถภาพ (Fitness Test) เป็นอย่างน้อย
๘. สามารถคำนวณเปอร์เซ็นต์ไขมันได้ผิวหนังได้ (Body Fat Percentage)
๙. จอแสดงผลแบบ LCD แสดงข้อมูล ความเร็ว, เวลา, ความชัน, อัตราการเต้นของหัวใจ, ระยะทาง, แคลอรี เป็นอย่างน้อย
๑๐. อุปกรณ์มีขนาดไม่น้อยกว่า กว้าง ๗๕ เซนติเมตร ยาว ๑๗๕ เซนติเมตร สูง ๑๔๐ เซนติเมตร
๑๑. เป็นผลิตภัณฑ์ที่ผลิตจากโรงงานที่ได้รับรองมาตรฐาน ISO หรือมีมาตรฐาน CE
๑๒. มีหนังสือแต่งตั้งการเป็นตัวแทนจำหน่ายจากผู้ผลิตโดยตรงเพื่อประโยชน์ทางราชการในการรับบริการหลังการขาย โดยมีเอกสารยื่นประกอบ ณ วันเสนอราคา



๒๖. เครื่องทดสอบสมรรถภาพร่างกายแบบมีน้ำหนัก

คุณลักษณะเฉพาะ

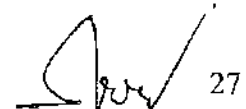
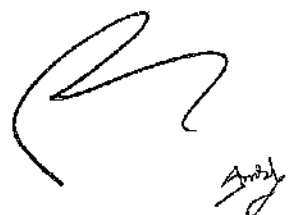
๑. โครงสร้างตัวถังทำจากพลาสติก ABS (High Impact ABS plastic) และโครงเหล็กอบแข็ง เคลือบสารกันสนิม หรือ วัสดุที่มีคุณภาพเท่ากันหรือดีกว่า
๒. ปรับความหนืดด้วยระบบแม่เหล็กถาวร สามารถปรับแรงต้านได้ ไม่น้อยกว่า ๓๒ ระดับ
๓. มีโปรแกรมการใช้งาน ได้แก่ โปรแกรมปรับเอง ,โปรแกรมสำเร็จรูปไม่น้อยกว่า ๑๐ โปรแกรม , โปรแกรมควบคุมวัดด, โปรแกรมควบคุมความหนักด้วยอัตราการเต้นหัวใจ ไม่น้อยกว่า ๕ โปรแกรม , โปรแกรมผู้ใช้สร้างเอง (User) ไม่น้อยกว่า ๔ โปรแกรม เป็นอย่างน้อย
๔. สามารถคำนวณเปอร์เซ็นต์ไขมันได้ผิวหนังได้ (Body Fat Percentage)
๕. สามารถทดสอบสมรรถภาพร่างกายของผู้ใช้งานได้ด้วยโปรแกรมทดสอบสมรรถภาพร่างกาย(Fit Test)
๖. สามารถวัดการฟื้นตัวของอัตราการเต้นของหัวใจ (Pulse recovery)
๗. หน้าจอติดจอแบบ LCD สามารถแสดงผลและค่าได้อย่างชัดเจน ดังนี้ แสดงข้อมูล เวลา, ระยะทาง, ความเร็ว, แคลอรี, ชีพจร, พลังงาน(วัตต์), การใช้พลังงาน, และจำนวนรอบต่อนาที (Time, Distance, Speed, Calorie, Pulse, Watt, Met , RPM)
๘. หน้าจอ LCD มีแท่นสำหรับวางโทรศัพท์หรือคอมพิวเตอร์ Tablet
๙. ภายในตัวเครื่องมีระบบรองรับ CIM (Computer Integrated Menu Function) ผู้ใช้งานสามารถสั่งการหรือบันทึกข้อมูลการใช้งานของอุปกรณ์ได้โดยใช้ Smart Phone/Tablet ผ่านระบบปฏิบัติการ Android หรือ ระบบปฏิบัติการ IOS ได้โดยผ่าน Application ที่ทางผู้เสนอราคาจัดหามาให้เชื่อมต่อกับอุปกรณ์แบบไร้สาย (Bluetooth)
๑๐. มีชุดวัดการเต้นของหัวใจแบบมือจับ (Handle Pulse)
๑๑. สายรัดเท้าสามารถปรับขนาดได้ตามความต้องการ
๑๒. สามารถปรับระดับระยะใกล้-ไกลของเบาะนั่งได้
๑๓. ใช้พลังงานจากไฟฟ้า โดยผ่านตัวแปลงกระแสไฟฟ้า และสามารถกำเนิดพลังงานไฟฟ้าด้วยตัวเอง (Self-generating)
๑๔. เป็นผลิตภัณฑ์ที่ผลิตจากโรงงานที่ได้รับรองมาตรฐาน ISO หรือมีมาตรฐาน CE
๑๕. มีหนังสือแต่งตั้งการเป็นตัวแทนจำหน่ายจากผู้ผลิตโดยตรงเพื่อประโยชน์ทางราชการในการรับบริการหลังการขาย โดยมีเอกสารยื่นประกอบ ณ วันเสนอราคา



๒๗. เครื่องทดสอบสมรรถภาพร่างกายแบบมีฟังก์ชันและมีแฮนด์โยก

คุณลักษณะเฉพาะ

๑. โครงสร้างตัวถังทำจากพลาสติก ABS (High Impact ABS plastic) และโครงเหล็กอบแข็ง เคลือบสารกันสนิม หรือ วัสดุที่มีคุณภาพเท่ากันหรือดีกว่า
๒. ปรับความเด้ง โดยสามารถปรับแรงต้านได้ ไม่น้อยกว่า ๓๒ ระดับ
๓. มีโปรแกรมการใช้งาน ได้แก่ โปรแกรมการออกกำลังกายสำเร็จรูป ไม่น้อยกว่า ๑๐ โปรแกรม , โปรแกรมควบคุมความหนักด้วยอัตราการเต้นหัวใจ (HRC) ไม่น้อยกว่า ๕ โปรแกรม , โปรแกรมผู้ใช้สร้างเอง ไม่น้อยกว่า ๔ โปรแกรม , โปรแกรมควบคุมวัตต์ เป็นอย่างน้อย
๔. สามารถทดสอบสมรรถภาพร่างกายของผู้ใช้งานได้ด้วยโปรแกรมทดสอบสมรรถภาพร่างกาย (Fit test)
๕. สามารถคำนวณเปอร์เซ็นต์ไขมันใต้ผิวหนังได้ (Body Fat Percentage)
๖. สามารถวัดการฟื้นตัวของอัตราการเต้นของหัวใจ (Pulse recovery)
๗. จอแสดงผลแบบLCDแสดงข้อมูล เวลา, ระยะทาง, ความเร็ว, แคลอรี, ซีพจร, ระดับความหนัก, พลังงาน (วัตต์), การใช้พลังงาน, แบตเตอรี่การใช้งาน จำนวนรอบต่อนาที และอัตราการเต้นหัวใจเป้าหมาย (Time, Distance, Speed ,Calorie, Pulse, Level, Watt, Met , Battery , RPM ,Target Heart Rate)
๘. หน้าจอ LCD มีแท่นสำหรับวางโทรศัพท์หรือคอมพิวเตอร์ Tablet
๙. ภายในตัวเครื่องมีระบบรองรับ CIM (Computer Integrated Menu Function) ผู้ใช้งานสามารถสั่งการหรือบันทึกข้อมูลการใช้งานอุปกรณ์ได้โดยใช้ Smart Phone/Tablet ผ่านระบบปฏิบัติการ Android หรือ ระบบปฏิบัติการ IOS ได้โดยผ่าน Application ที่ทางผู้เสนอราคาจัดหามาให้เชื่อมต่อกับอุปกรณ์แบบไร้สาย (Bluetooth)
๑๐. สามารถปรับระดับระยะใกล้-ไกล ของเบาะนั่งได้
๑๑. มีแฮนด์โยกช่วยออกกำลังกายส่วนบนของร่างกาย โดยมีวัสดุหุ้มบริเวณมือจับมีความยาวไม่น้อยกว่า ๔๕ เซนติเมตร
๑๒. สามารถวัดชีพจรระบบสัมผัส (Handlebar Pulse)
๑๓. ใช้พลังงานจากไฟฟ้า โดยผ่านตัวแปลงกระแสไฟฟ้า และสามารถกำเนิดพลังงานไฟฟ้าด้วยตัวเอง (Self-generating)
๑๔. เป็นผลิตภัณฑ์ที่ผลิตจากโรงงานที่ได้รับรองมาตรฐาน ISO หรือมีมาตรฐาน CE
๑๕. มีหนังสือแต่งตั้งการเป็นตัวแทนจำหน่ายจากผู้ผลิตโดยตรงเพื่อประโยชน์ทางราชการในการรับบริการหลังการขาย โดยมีเอกสารยื่นประกอบ ณ วันเสนอราคา

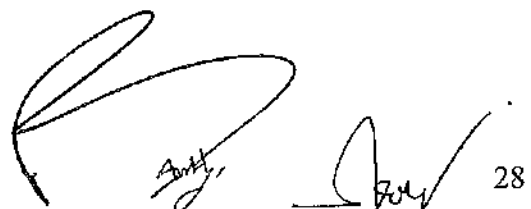

๒๘. อุปกรณ์ฝึกความแข็งแรงกล้ามเนื้อรวม

คุณลักษณะเฉพาะ

๑. อุปกรณ์ฝึกกล้ามเนื้อระบบไฮดรอลิก โดยมีสถานีฝึก ไม่น้อยกว่า ๖ สถานี ในเครื่องเดียวกัน แบบหมุนเวียนฝึกได้ เพื่อความสะดวกในการใช้งานและประหยัดพื้นที่จัดวาง ผู้ฝึกสามารถใช้งานด้วยการนั่งในตำแหน่งเก้าอี้ฝึกตัวเดียว โดยไม่ต้องย้ายตำแหน่งที่นั่ง เพื่อใช้ฝึกไม่น้อยกว่า ๖ สถานี ดังนี้
 - ๑.๑ สถานีฝึกกล้ามเนื้ออก (Chest Press)
 - ๑.๒ สถานีฝึกกล้ามเนื้อหลังส่วนบน (ดิ่งเข้า) (Seated Row)
 - ๑.๓ สถานีฝึกกล้ามเนื้อไหล่และหลังส่วนบน (Shoulder Press)
 - ๑.๔ สถานีฝึกกล้ามเนื้อหลังส่วนบน (ดิ่งลง) (Lat Pulldown)
 - ๑.๕ สถานีฝึกกล้ามเนื้อต้นขาส่วนหน้า (Leg Extension)
 - ๑.๖ สถานีฝึกกล้ามเนื้อต้นขาส่วนหลัง (Leg Curl)
๒. สถานีฝึกกล้ามเนื้อแต่ละสถานี มีกระบอกไฮดรอลิก ทำให้ฝึกกล้ามเนื้อ ๒ มัดกล้ามเนื้อที่ตรงข้ามกันได้ ในระหว่างการฝึกรอบเดียวกัน โดยเครื่องมีกระบอกไฮดรอลิกรวม ๖ กระบอก ซึ่งกระบอกไฮดรอลิกจะติดตั้งในแนวตั้ง เพื่อให้การทำงานในการสร้างแรงต้านทานมีประสิทธิภาพ โดยเป็นกระบอกไฮดรอลิกคงที่ที่มีแรงต้านทานเดียวกัน
๓. อุปกรณ์ฝึกกล้ามเนื้อแบบไฮดรอลิก สามารถหยุดเคลื่อนไหวขณะใดขณะหนึ่งได้ตลอดช่วงการเคลื่อนไหว โดยไม่เกิดอันตรายกับร่างกายและกล้ามเนื้อ และอุปกรณ์จะไม่เคลื่อนกลับไปกระแทกร่างกาย
๔. กำลังที่ฝึกกล้ามเนื้อแปรผันตามความเร็วการเคลื่อนไหวแขนฝึกเร็วหรือช้า เกิดความหนักของแรงต้านทานในการฝึกต่างกัน แรงต้านทานหนักขึ้นเมื่อเคลื่อนไหวเร็วขึ้น
๕. จุดฝึกกล้ามเนื้อสถานีหมุนเวียนแบบไฮดรอลิก
๖. แขนฝึกออกแบบให้เหมาะสมกับสรีระร่างกาย เพื่อการเคลื่อนไหวกล้ามเนื้อตามธรรมชาติ ส่งผลให้สามารถออกแรงได้ตลอดช่วงของการเคลื่อนไหว ก่อเกิดประโยชน์ในการพัฒนากล้ามเนื้อได้สูงสุด
๗. จุดหมุนของแกนที่เคลื่อนหมุน ใช้ดัลบูลูกปืน (Bearing) เป็นแกน หมุนคล่องตัวและทนต่อการสึกหรอ
๘. โครงสร้างเหล็ก เคลือบผิวสีภายนอกระบบ Powder coating ช่วยเพิ่มการป้องกันรอยขีดข่วน
๙. แกนจับที่สัมผัสร่างกายเป็นสแตนเลส ไม่เคลือบผิวสี ไม่เกิดสนิม
๑๐. มีที่นั่งที่จากวัสดุที่มีความแข็งแรง ทำความสะอาดง่าย ทนทาน มีระบายอากาศไม่ชื้นเหงื่อ
๑๑. ลูกกลิ้งสำหรับขาตะเป็ยยางเสริมวัสดุภายใน จำนวนไม่น้อยกว่า ๔ ลูก ป้องกันความแข็งในการสัมผัสกับร่างกายผู้ฝึกใช้งาน
๑๒. อุปกรณ์มีขนาด ไม่น้อยกว่า กว้าง ๙๐ เซนติเมตร ยาว ๑๐๐ เซนติเมตร สูง ๑๓๕ เซนติเมตร
๑๓. เป็นผลิตภัณฑ์ที่ผลิตจากโรงงานที่ได้รับรองมาตรฐาน ISO หรือมีมาตรฐาน CE
๑๔. มีหนังสือแต่งตั้งการเป็นตัวแทนจำหน่ายจากผู้ผลิตโดยตรงเพื่อประโยชน์ทางราชการในการรับบริการหลังการขาย โดยมีเอกสารยื่นประกอบ ณ วันเสนอราคา

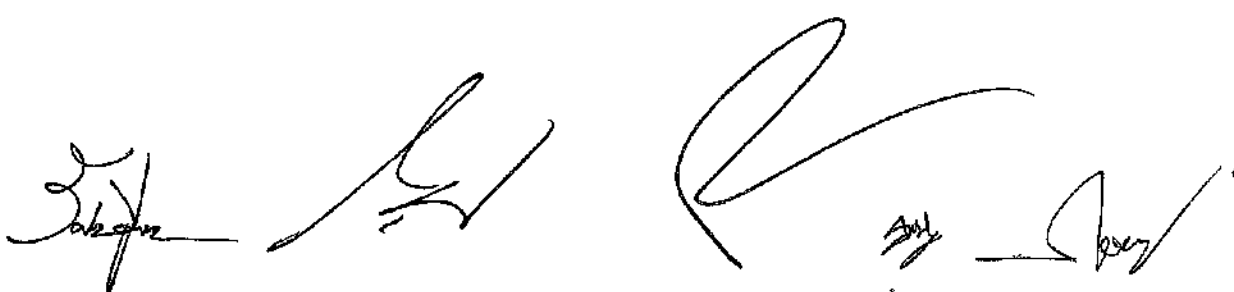

๒๙. เครื่องออกกำลังกายกล้ามเนื้อข้อต่อทั้งส่วนบนและส่วนล่าง

คุณลักษณะเฉพาะ

๑. เป็นเครื่องออกกำลังกายกล้ามเนื้อข้อต่อทั้งส่วนบนและส่วนล่าง ปรับแรงต้านทานได้ ไม่น้อยกว่า ๓๒ ระดับ
๒. กำเนิดพลังงานไฟฟ้าด้วยการปั่นเท้าเหยียบ (Self-generating) และสามารถให้พลังงานจากไฟฟ้าภายนอก ผ่านตัวแปลงกระแสไฟฟ้า
๓. หน้าจอผลแบบ LCD แสดงค่าในหน้าจอเดียวกัน ได้แก่ ระยะเวลา (Time), ระยะทาง (Distance), รอบการปั่น (RPM), วัตต์ (Watt), ความเร็ว (Speed), แคลอรี (Calories), การใช้พลังงาน (MET), อัตราเต้นหัวใจ (Pulse) , อัตราเต้นหัวใจเป้าหมาย (Target heart rate)
๔. มีโปรแกรมการใช้งาน ดังนี้ โปรแกรมการออกกำลังกายแบบสำเร็จรูป (Preset Program) ๑๒ โปรแกรม , โปรแกรมควบคุมความหนักด้วยอัตราการเต้นหัวใจ (HRC) ๕ โปรแกรม , โปรแกรมผู้ใช้สร้างเอง (User) ๔ โปรแกรม , โปรแกรมควบคุมพลังงานเครื่องวัตต์ (Watt Control) , โปรแกรมทดสอบสมรรถภาพร่างกาย (Fit Test)
๕. สามารถคำนวณเปอร์เซ็นต์ไขมันใต้ผิวหนัง (Body Fat)
๖. สามารถวัดอัตราการเต้นของหัวใจขณะฟื้นตัว (Pulse recovery)
๗. สามารถวัดอัตราการเต้นของหัวใจแบบมือจับ (Hand Pulse)
๘. ภายในเครื่องมีระบบรองรับ CIM (Computer Integrated Menu Function) สามารถสั่งการหรือบันทึกข้อมูลการใช้งานเครื่อง โดยใช้ Smart phone/Tablet ผ่านระบบปฏิบัติการ Android หรือ iOS ได้ผ่านแอปพลิเคชัน เชื่อมต่ออุปกรณ์แบบไร้สายแบบบลูทูธ
๙. บริเวณหน้าจอมีแท่นวางโทรศัพท์หรือคอมพิวเตอร์ Tablet
๑๐. มีช่องเชื่อมต่อสัญญาณเสียงและลำโพง
๑๑. โครงสร้างเหล็กอบแข็ง เคลือบสารกันสนิม และฝาครอบตัวถังทำจากพลาสติก ABS (High Impact ABS plastic)
๑๒. เป็นผลิตภัณฑ์ที่ผลิตจากโรงงานที่ได้รับรองมาตรฐาน ISO หรือมีมาตรฐาน CE
๑๓. มีหนังสือแต่งตั้งการเป็นตัวแทนจำหน่ายจากผู้ผลิตโดยตรงเพื่อประโยชน์ทางราชการในการรับบริการหลังการขาย โดยมีเอกสารยื่นประกอบ ณ วันเสนอราคา

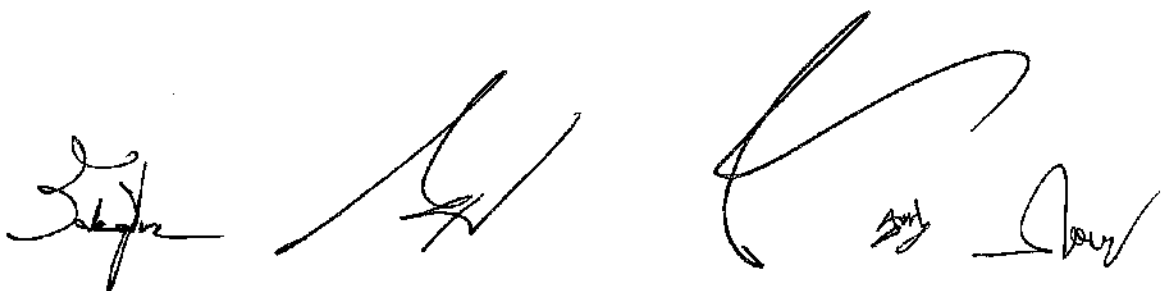

๓๐. แผ่นยางรองพื้นพร้อมติดตั้ง

คุณลักษณะเฉพาะ

๑. เป็นพื้นยางสังเคราะห์ สำหรับปูพื้นในห้องออกกำลังกาย
๒. มียางเม็ดสีเพิ่มความสวยงาม
๓. มีความหนาไม่น้อยกว่า ๒.๘ มิลลิเมตร
๔. มีความยืดหยุ่นและรองรับแรงกระแทก

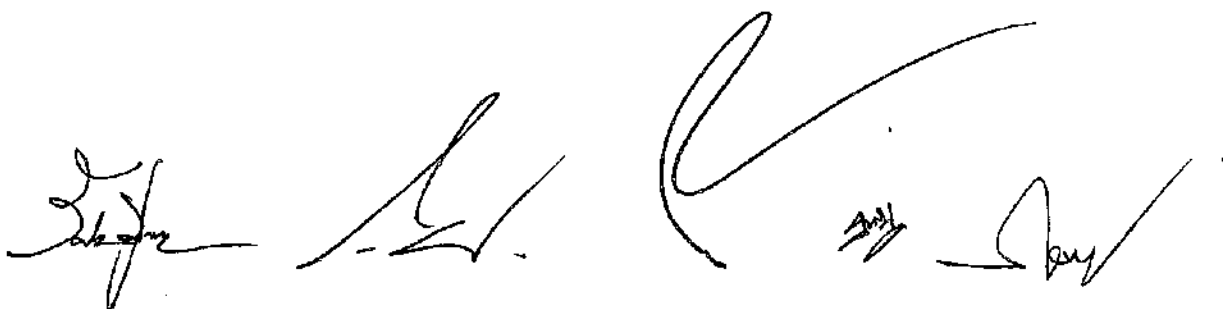

The image shows four handwritten signatures or initials in black ink, arranged horizontally. From left to right: the first is a stylized signature, the second is a large, bold initial 'A', the third is a signature with a large loop, and the fourth is a signature with a checkmark-like ending.

งบประมาณปี 2567
แบบเลขที่ ๑๕๑/๖๗

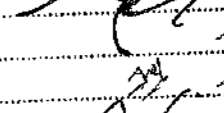
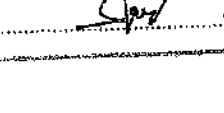

โครงการก่อสร้างศูนย์เสริมสร้างสุขภาพประชาชนและผู้สูงอายุ
บริเวณเทศบาลเมืองทับกวาง อ.แก่งคอย จ.สระบุรี

ฝ่ายสำรวจและฝ่ายออกแบบ ส่วนควบคุมการก่อสร้าง
สำนักช่าง องค์การบริหารส่วนจังหวัดสุรินทร์

คณะกรรมการจัดทำแบบรายการงานก่อสร้าง
ตามคำสั่ง อบจ.สบ. ๑๐๒๕ / ๒๕๖๗
ลงวันที่ ๕ ค.ค. ๒๕๖๗
แบบแปลนเลขที่ ๑๕๑/๖๗
 ประธานกรรมการ
 กรรมการ
 กรรมการ
 กรรมการ

สารบัญแบบ		มาตรฐานสัญลักษณ์ต่างๆ	
แบบสถาปัตย์กรรม		แบบวิศวกรรมไฟฟ้าและสื่อสาร	
A0.01	สารบัญแบบ, มาตรฐานสัญลักษณ์ต่างๆ	E0.01	สัญลักษณ์, รายละเอียดระบบไฟฟ้า และ ตารางโหลด
A0.02	รายการวัสดุสถาปัตยกรรม	E0.02	Single line diagram
A0.03	เกณฑ์โดยสังเขป และผังบริเวณที่ก่อสร้าง	E1.01	ผังพื้นที่ 1 แสดงระบบไฟฟ้าแสงสว่าง
A0.04	ผังพื้นที่ 1 แสดงการติดตั้งอุปกรณ์ที่พอออกกำลังภายใน	E1.02	ผังพื้นที่ 1 แสดงระบบไฟฟ้าภายใน
A1.01	ผังพื้นที่ 1	E1.03	ผังพื้นที่ 1 แสดงระบบไฟฟ้าจ่ายเครื่องปรับอากาศ
A1.02	ผังผังสถานที่ 1	E2.01	รายละเอียดการติดตั้งทั่วไป
A1.03	ผังหลังคา		
A2.01	รูปด้าน 1, 2		
A2.02	รูปด้าน 3, 4		
A3.01	รูปตัด A, B		
A4.01	DOOR AND WINDOW SCHEDULE		
A5.01	แบบขยายหน้าต่าง		
A6.01	แบบขยาย ST-01, R-01		
A6.02	แบบขยาย RECEPTION COUNTER		
แบบสถาปัตย์กรรม		แบบวิศวกรรมระบบปรับอากาศและระบายอากาศ	
		M0.01	รายการประกอบแบบและตารางเครื่อง
		M1.01	ผังพื้นที่ 1 แสดงระบบปรับอากาศ
		M1.02	ผังพื้นที่ 1 แสดงระบบระบายอากาศ
แบบสถาปัตย์กรรม		แบบวิศวกรรมระบบสุขาภิบาล	
		S1.01	ผังพื้นที่โครงสร้างฐานราก
		S1.02	ผังพื้นที่โครงสร้างงานและพื้นที่ 1
		S1.03	ผังพื้นที่โครงสร้างเหล็กหลังคา
		S1.04	ผังพื้นที่โครงสร้างแปะเหล็กหลังคา
		S2.01	แบบขยาย รุกนาค
		S2.02	แบบขยาย พื้น
		S2.03	แบบขยาย คานและเสา
		S2.04	แบบขยายโครงสร้างเหล็ก
		S2.05	แบบขยายโครงสร้างเหล็ก
		S2.06	แบบขยายโครงสร้างเหล็ก
		S2.07	แบบขยายโครงสร้างเหล็ก
แบบวิศวกรรมโครงสร้าง		แบบวิศวกรรมระบบสุขาภิบาล	
		SN0.01	รายการประกอบแบบจากระบบสุขาภิบาล
		SN1.01	ผังพื้นที่ 1 แสดงระบบสุขาภิบาล
		SN1.02	ผังพื้นที่ 1 แบบขยายระบบท่อระบายน้ำ
		SN1.03	ผังพื้นที่ 1 แบบขยายระบบท่อระบายน้ำ
		SN2.01	แบบขยายถังบำบัดน้ำเสีย
		SN2.02	แบบขยายถังซึม
แบบวิศวกรรมระบบป้องกันอัคคีภัย			
		FP1.01	ผังพื้นที่ 1 แสดงระบบป้องกันอัคคีภัย

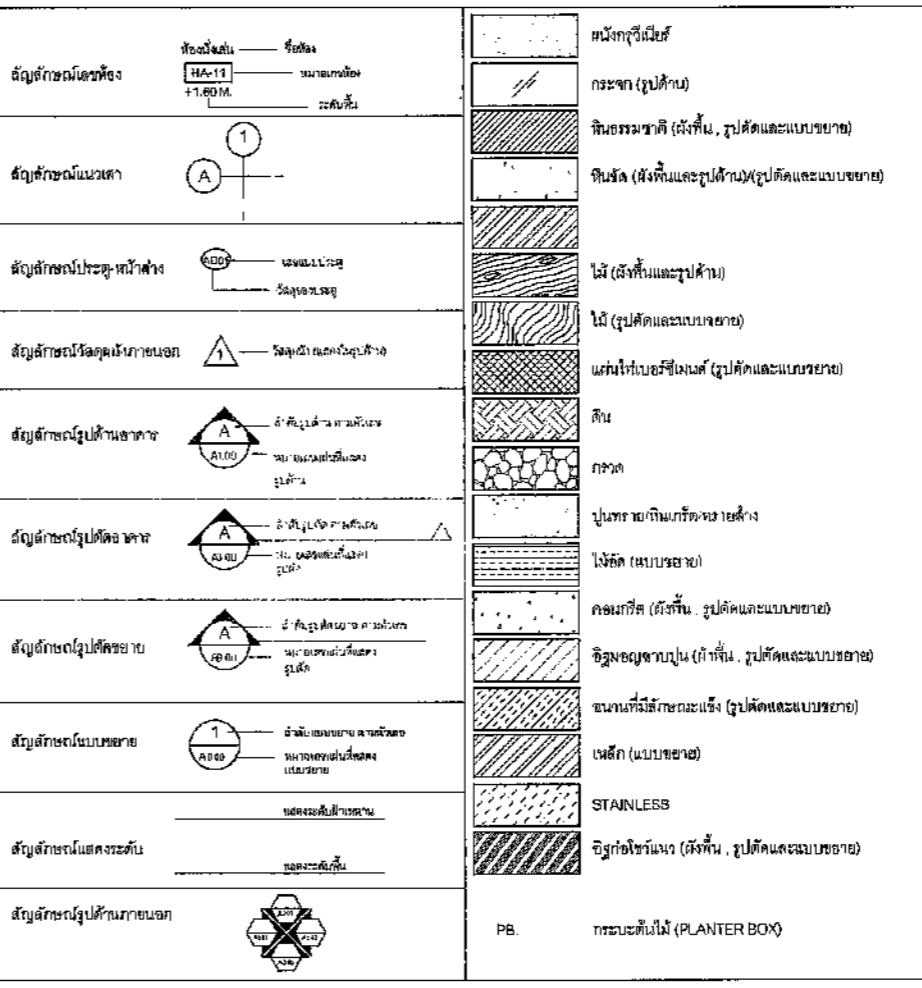

องค์การบริหารส่วนจังหวัดชลบุรี

โครงการ
ก่อสร้างศูนย์สุขภาพประชาชนและผู้สูงอายุ
บริเวณเทศบาลเมืองทับกวาง อ.แท่งคอย จ.สระบุรี

เขียนแบบ	<i>Ken</i>	(นายชัยทัต ทัพทวี) นักผังเมืองปฏิบัติการ
สำรวจ	<i>พล</i>	(นายพรชัย แก้วบังวัน) วิศวกรโยธาชำนาญการพิเศษ(วช.)
ออกแบบ	<i>พล</i>	(นายพรชัย แก้วบังวัน) วิศวกรโยธาชำนาญการพิเศษ(วช.)
วิศวกร ตรวจแบบ	<i>น</i>	(นายมาธูต ชาวสวน) วิศวกรโยธาชำนาญการพิเศษ(วช.)
วิศวกร ตรวจแบบ	<i>พพร</i>	(นายพสธร สีดาทอง) วิศวกรไฟฟ้าชำนาญการ
ตรวจสอบ	<i>Jumal</i>	(นายฤชชากร ทองทัย) หัวหน้าฝ่ายออกแบบ
ตรวจสอบ	<i>ว</i>	(นายประยัตต์ สุขเกษม) ผู้อำนวยการส่วนควบคุมการก่อสร้าง รักษาการในตำแหน่งหัวหน้าฝ่ายสำรวจ
ตรวจทาน	<i>ว</i>	(นายประยัตต์ สุขเกษม) ผู้อำนวยการส่วนควบคุมการก่อสร้าง
เห็นชอบ	<i>ว</i>	(นายสุรศักดิ์ สมภักดิ์) ผู้อำนวยการสำนักช่าง
เห็นชอบ	<i>ว</i>	(นางกิตติยาพร เพชรประดับ) รองปลัดองค์การบริหารส่วนจังหวัด รักษาการแทน ปลัดองค์การบริหารส่วนจังหวัดชลบุรี
อนุมัติ	<i>ว</i>	(นายชนกฤต อัดทะสัมปณณะ)
นายกองดีการ	นายกองดีการการบริหารส่วนจังหวัด ปฏิบัติราชการแทน	
แบบแสดง	แบบแสดง มาตรฐานสัญลักษณ์ต่างๆ นายกกองดีการการบริหารส่วนจังหวัดชลบุรี	
มาตราส่วน	NO SCALE	
วันเดือนปี		
แบบเลขที่	A0.01	แผ่นที่ 01/41

คณะกรรมการจัดทำแบบบูรณาการงานก่อสร้าง
 ความคำสั่ง อบจ.สบ. ๒๒๕ / ๒๕๖๗
 ลงวันที่ ๑๙.๑๖.๒๕๖๗
 แบบแปลนเลขที่ ๐๒๑/๖๗
 ประธานกรรมการ
 กรรมการ
 กรรมการ
 กรรมการ

รายการวัสดุสถาปัตยกรรม	
รายการพื้น	
F1	พื้นเคลือบปรับระดับ ทำผิวขัดมัน
F2	พื้นเคลือบปรับระดับ ปูกระเบื้องยาง FV 01
F3	พื้นเคลือบปรับระดับ ปูกระเบื้องแกรนิตโต้ FT 01 ยกสูง
F4	พื้นเคลือบปรับระดับ ปูกระเบื้องเซรามิค FT 02
F5	พื้นเคลือบปรับระดับ ทำผิวเรียบ
รายการผนัง	
A1	ผนังอิฐฉาบปูนเรียบ ทาสี P 01
A2	ผนังอิฐฉาบปูนเรียบ ทาสี P 02
A3	ผนังอิฐฉาบปูน ปูกระเบื้องเซรามิค WT 01
A4	ผนังโครงเหล็กชุบสังกะสี ผนังทาสี P 02
A5	ผนังโครงเหล็กชุบสังกะสี ผนังทาสี P 03
A6	ผนังโครงเหล็กชุบสังกะสี ผนังทาสี P 03
A7	ผนังโครงเหล็ก ผนังทาสี P 03
A8	ผนังโครงเหล็ก ผนังทาสี P 03
รายการฝ้าเพดาน	
C0	ฝ้าเพดานเปลือย ฝ้าโครงสร้าง
C1	ฝ้าเพดานโครงสร้างเหล็กชุบสังกะสี ติดตั้งแผ่นยิปซัมบอร์ด ขนาด 9 มม. ฉาบเรียบ ทาสี P 04
C2	ฝ้าเพดานโครงสร้างเหล็กชุบสังกะสี T-BAR ติดตั้งแผ่นยิปซัมบอร์ด สีขาว ขนาด 9 มม. ขนาด 0.60x0.60 ม.
C3	ฝ้าเพดานโครงสร้างเหล็กชุบสังกะสี T-BAR ติดตั้งแผ่นยิปซัมบอร์ด สีขาว ขนาด 9 มม. ขนาด 0.60x0.60 ม.

MATERIAL SPECIFICATION	
DESCRIPTION:	กระเบื้องยาง ความหนา 4 มม. ลายไม้
MODEL:	-
SUPPLIER:	-
DESCRIPTION:	กระเบื้องแกรนิตโต้ 0.60x0.60 ม. สีเทา
MODEL:	-
SUPPLIER:	-
DESCRIPTION:	กระเบื้องเซรามิค 0.30x0.30 ม. สีขาว
MODEL:	-
SUPPLIER:	-
DESCRIPTION:	กระเบื้องเซรามิค 0.30x0.30 ม. สีขาว
MODEL:	-
SUPPLIER:	-
DESCRIPTION:	พื้นน้ำอะครีลิก 100% สีเทา
MODEL:	-
SUPPLIER:	-
DESCRIPTION:	พื้นน้ำอะครีลิก 100% สีขาว
MODEL:	-
SUPPLIER:	-
DESCRIPTION:	พื้นน้ำอะครีลิก 100% สีเทาอ่อน
MODEL:	-
SUPPLIER:	-
DESCRIPTION:	พื้นน้ำอะครีลิก 100% สีขาว
MODEL:	-
SUPPLIER:	-
DESCRIPTION:	เหล็กฉาก Metal Steel หนา 4 มม. หนา 0.40 มม. รวมเคลือบ PU หนา 25 มม.
MODEL:	-
SUPPLIER:	-
DESCRIPTION:	ประกอบฝ้าเหล็ก หนา 0.28 มม. รวมเคลือบ
MODEL:	-
SUPPLIER:	-
DESCRIPTION:	-
MODEL:	-
SUPPLIER:	-
DESCRIPTION:	-
MODEL:	-
SUPPLIER:	-
DESCRIPTION:	-
MODEL:	-
SUPPLIER:	-

ตารางแสดงวัสดุประกอบห้องภายในอาคาร					
เลขห้อง	ชื่อห้อง	วัสดุพื้น	วัสดุฝ้าเพดาน	วัสดุผนัง	
101	เฉลียง	F1	C0		
FL=+0.50M.	CL= -				
102	โถงออกกำลังกาย	F2, F5	C0	1 2 5 6 7 8	
FL=+0.60M.	CL= -				
103	Reception Area	F2	C1	1 4	
FL=+0.60M.	CL=+3.60M.				
104	Office RM.	F2	C2	1 4	
FL=+0.60M.	CL=+3.60M.				
105	ห้องเก็บของ	F1	C2	1 4	
FL=+0.60M.	CL=+3.60M.				
106	ห้องน้ำหญิง	F4	C3	3	
FL=+0.50M.	CL=+3.50M.				
107	ห้องน้ำชาย	F4	C3	3	
FL=+0.50M.	CL=+3.50M.				
EX101	พื้นที่ภายนอก	F5			
FL=+0.00M.	CL= -				
EX102	พื้นที่สวน				
FL=+0.00M.	CL= -				



องค์การบริหารส่วนจังหวัดชลบุรี

โครงการ
ก่อสร้างศูนย์สุขภาพประชาชนและผู้สูงอายุ
บริเวณเทศบาลเมืองท่าบ่อแวง อ.แฉ่งคลอง จ.ชลบุรี

เขียนแบบ	<i>Ken</i>	(นายชัยทัต ทิพย์ทวี) นักผังเมืองปฏิบัติกร
สำรวจ	<i>Wet</i>	(นายพรชัย แก้วบัวจันทร์) วิศวกรโยธาชำนาญการพิเศษ(จช.)
ออกแบบ	<i>Wet</i>	(นายพรชัย แก้วบัวจันทร์) วิศวกรโยธาชำนาญการพิเศษ(จช.)
วิศวกร ตรวจแบบ	<i>Wet</i>	(นายมารุต ชวรสวน) วิศวกรโยธาชำนาญการพิเศษ(จช.)
วิศวกร ตรวจแบบ	<i>Wet</i>	(นายพชร สีดาทอง) วิศวกรไฟฟ้าชำนาญการ
ตรวจสอบ	<i>Wet</i>	(นายฤชกร ทองชัย) หัวหน้าฝ่ายออกแบบ
ตรวจสอบ	<i>Wet</i>	(นายประหัต สุทธเกษม) ผู้อำนวยการส่วนควบคุมการก่อสร้าง รักษาการในตำแหน่งหัวหน้าฝ่ายสำรวจ
ตรวจทาน	<i>Wet</i>	(นายประหัต สุทธเกษม) ผู้อำนวยการส่วนควบคุมการก่อสร้าง
เห็นชอบ	<i>Wet</i>	(นายสุรศักดิ์ สมภักดี) ผู้อำนวยการสำนักช่าง
เห็นชอบ	<i>Wet</i>	(นางจิตติยาพร เพชรประดับ) รองปลัดองค์การบริหารส่วนจังหวัด รักษาการหัวหน้า ปลัดองค์การบริหารส่วนจังหวัดชลบุรี
อนุมัติ	<i>Wet</i>	(นายชนกฤต อัครสัมปตนะ)
นายกอง	<i>Wet</i>	นายกององค์การบริหารส่วนจังหวัด ปฏิบัติราชการแทน
แบบแสดง	<i>Wet</i>	นายกององค์การบริหารส่วนจังหวัดชลบุรี
มาตราส่วน		NO SCALE
วัน/เดือน/ปี		
แบบเลขที่	A0.02	แผ่นที่ 02/41

คณะกรรมการจัดทำแบบรูปรายการงานก่อสร้าง
ตามคำสั่ง อบจ.สบ. 2095 / 2567
ลงวันที่ ๙ ต.ค. 2567
แบบแปลนเลขที่ 001/67
Wet
ประธานกรรมการ
กรรมการ
กรรมการ
กรรมการ

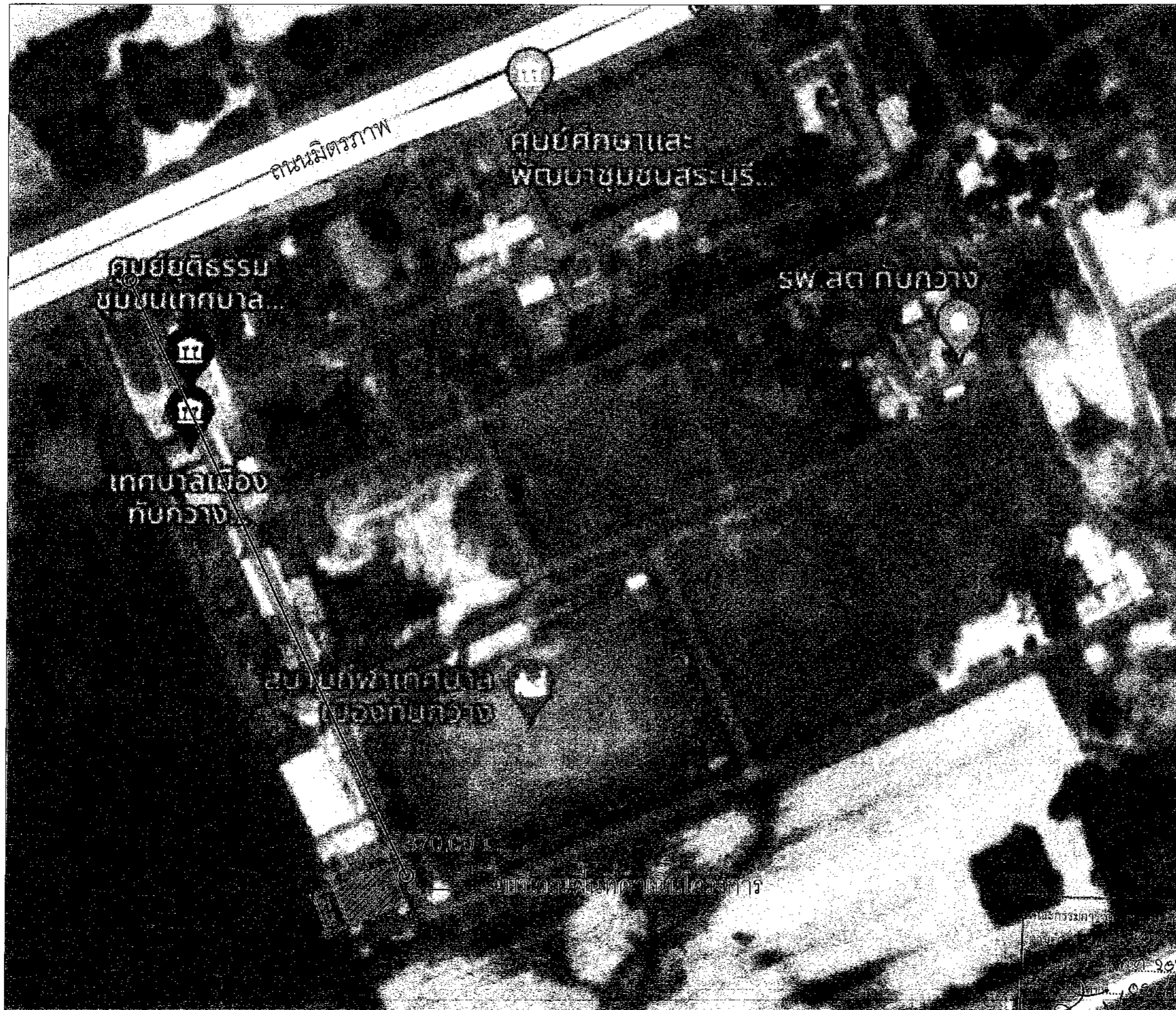

แผนที่โดยสังเขป และผังบริเวณที่ก่อสร้าง

SCALE NONE A3



.....	ประธานกรรมการ
.....	กรรมการ
.....	กรรมการ
.....	กรรมการ
.....	กรรมการ



องค์การบริหารส่วนจังหวัดสระบุรี

โครงการ

ก่อสร้างศูนย์สุขภาพประชาชนและผู้สูงอายุ
บริเวณเทศบาลเมืองทับกวาง อ.แก่งคอย จ.สระบุรี

เขียนแบบ	<i>Keo</i>	(นายชัยทัต ทัพทวี) นักผังเมืองปฏิบัติการ
สำรวจ	<i>WE</i>	(นายพรชัย แก้วบังวัน) วิศวกรโยธาชำนาญการพิเศษ(วช.)
ออกแบบ	<i>WE</i>	(นายพรชัย แก้วบังวัน) วิศวกรโยธาชำนาญการพิเศษ(วช.)
วิศวกร ตรวจแบบ	<i>KS</i>	(นายมาจูด ชาวสวน) วิศวกรโยธาชำนาญการพิเศษ(วช.)
วิศวกร ตรวจแบบ	<i>ททท</i>	(นายพลสร สีดาทอง) วิศวกรไฟฟ้าชำนาญการ
ตรวจสอบ	<i>จกน</i>	(นายฤชากร ทองหทัย) หัวหน้าฝ่ายออกแบบ
ตรวจสอบ	<i>W</i>	(นายประยัตต์ สุขเกษม) ผู้อำนวยการส่วนควบคุมการก่อสร้าง รักษาการในตำแหน่งหัวหน้าฝ่ายสำรวจ
ตรวจทาน	<i>W</i>	(นายประยัตต์ สุขเกษม) ผู้อำนวยการส่วนควบคุมการก่อสร้าง
เห็นชอบ	<i>KS</i>	(นายสุรศักดิ์ สมภักดี) ผู้อำนวยการสำนักช่าง
เห็นชอบ	<i>KS</i>	(นางจิตยาพร เพชรประดับ) รองปลัดองค์การบริหารส่วนจังหวัด รักษาราชการแทน ปลัดองค์การบริหารส่วนจังหวัดสระบุรี
อนุมัติ	<i>KS</i>	(นายชนกฤต อัดทะสัมพันธ์) นายกองค์การบริหารส่วนจังหวัด ปฏิบัติราชการแทน นายกองตรี นายการวิเศษ สอนนิตย์กร นายกองค์การบริหารส่วนจังหวัดสระบุรี

นายกองตรี นายการวิเศษ สอนนิตย์กร
นายกองค์การบริหารส่วนจังหวัดสระบุรี

มาตราส่วน	NO SCALE
วันที่เดือนปี
แบบเลขที่	A0.03
แผ่นที่	03/41

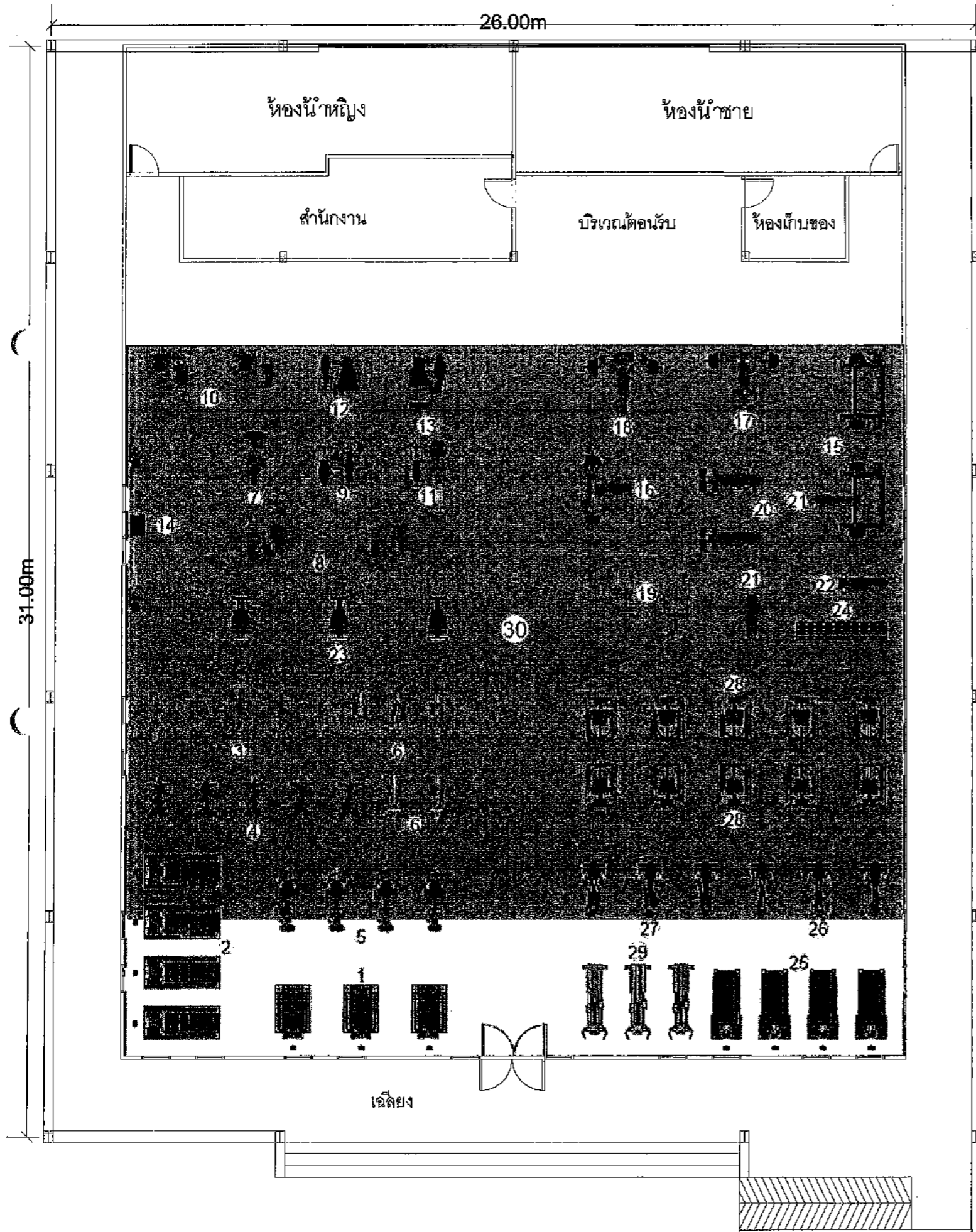

รายการ

1. เครื่องฟอกสมรรถภาพของหัวใจชนิดสายพานแข็ง
2. เครื่องฟอกสมรรถภาพของหัวใจชนิดสายพาน
3. จักรยานเสือภูเขาแบบจางเป็น
4. เครื่องบริหารร่างกายส่วนบนและส่วนล่าง
5. เครื่องปั่นทดสอบสมรรถภาพแบบมีพนักพิง
6. เครื่องฝึกกล้ามเนื้อโดยเลียนแบบการเดินตามธรรมชาติ แบบจางเป็น
7. เครื่องฝึกความแข็งแรงกล้ามเนื้ออกส่วนข้างและหลังส่วนบนแบบลูกบิดมือปรับได้
8. เครื่องฝึกความแข็งแรงกล้ามเนื้ออก
9. เครื่องฝึกความแข็งแรงกล้ามเนื้อไหล่แบบลูกบิดมือปรับได้
10. เครื่องฝึกความแข็งแรงกล้ามเนื้อท้อง
11. เครื่องฝึกความแข็งแรงกล้ามเนื้อหลังส่วนล่างแบบลูกบิดมือปรับได้
12. เครื่องฝึกความแข็งแรงกล้ามเนื้อต้นขาส่วนหน้าแบบลูกบิดมือปรับได้
13. เครื่องฝึกความแข็งแรงกล้ามเนื้อต้นขาส่วนหลังทำนั่งลูกบิดมือปรับได้
14. อุปกรณ์ฝึกความแข็งแรงกล้ามเนื้อรวมแบบดึง
15. อุปกรณ์ช่วยฝึกยกน้ำหนักแบบSMITH พร้อมชุดแผ่นน้ำหนัก 160กก.
16. แท้ฝึกบาร์เบลแบบราบพร้อมชุดแผ่นน้ำหนัก 160กก.
17. แท้ฝึกบาร์เบลแบบลาดเอียงพร้อมชุดแผ่นน้ำหนัก 160กก.
18. แท้ฝึกบาร์เบลแบบมีความชันพร้อมชุดแผ่นน้ำหนัก 160กก.
19. โหม่งฝึกกล้ามเนื้อหลังแบบ 45 องศา
20. แท้ฝึกกล้ามเนื้อไหล่ล่าง
21. แท้ฝึกกล้ามเนื้อแบบปรับได้
22. แท้ฝึกกล้ามเนื้อแบบราบ
23. อุปกรณ์ยืดเหยียดกล้ามเนื้อ
24. ดัมเบลน้ำหนัก 2.5-25 กิโลกรัมพร้อมชั้นวาง
25. เครื่องกายภาพบำบัดและฟื้นฟูสมรรถภาพการเดิน
26. เครื่องทดสอบสมรรถภาพร่างกายแบบมีพนักพิง
27. เครื่องทดสอบสมรรถภาพร่างกายแบบมีพนักพิงและเป็นเซนโยก
28. อุปกรณ์ฝึกความแข็งแรงกล้ามเนื้อรวม
29. เครื่องออกกำลังกายกล้ามเนื้อข้อต่อทั้งส่วนบนและส่วนล่างแบบมีพนักพิง
30. แผ่นยางรองพื้นพร้อมติดตั้ง 355ตร.ม.

ตามคำสั่ง อบจ.ลพ. ๑๐๒๕ / ๒๕๖๗
 ลงวันที่ ๙ ส.ค. ๒๕๖๗
 แบบแปลนเลขที่ ๐๕๑/๖๗

ประธานกรรมการ
 กรรมการ
 กรรมการ
 กรรมการ

ผังพื้นที่ 1 แสดงการติดตั้งอุปกรณ์เครื่องออกกำลังกาย
 SCALE NONE A3



องค์การบริหารส่วนจังหวัดสุราษฎร์ธานี

โครงการ		
ก่อสร้างศูนย์สุขภาพประชาชนและผู้สูงอายุ บริเวณเทศบาลเมืองทับกวาง อ.แก่งศอก จ.สุราษฎร์ธานี		
เขียนแบบ	<i>Ekm</i>	(นายชัยทัต ทัพทวี) นักผังเมืองปฏิบัติการ
สำรวจ	<i>WPE</i>	(นายพรชัย แก้ววังจันทน์) วิศวกรโยธาชำนาญการพิเศษ(ทช.)
ออกแบบ	<i>WPE</i>	(นายพรชัย แก้ววังจันทน์) วิศวกรโยธาชำนาญการพิเศษ(ทช.)
วิศวกร ตรวจแบบ	<i>W</i>	(นายมาวุธ ชาวสวน) วิศวกรโยธาชำนาญการพิเศษ(ทช.)
วิศวกร ตรวจแบบ	<i>W</i>	(นายพลธร สีดาทอง) วิศวกรไฟฟ้าชำนาญการ
ตรวจสถาปัตย์	<i>W</i>	(นายสุชากร ทองทัย) หัวหน้าฝ่ายออกแบบ
ตรวจสถาปัตย์	<i>W</i>	(นายประยุทธ์ สุขเกษม) ผู้อำนวยการส่วนควบคุมการก่อสร้าง รักษาการในตำแหน่งหัวหน้าฝ่ายสำรวจ
ตรวจทนาย	<i>W</i>	(นายประยุทธ์ สุขเกษม) ผู้อำนวยการส่วนควบคุมการก่อสร้าง
เห็นชอบ	<i>W</i>	(นายสุรศักดิ์ สมภักดี) ผู้อำนวยการสำนักงาน
เห็นชอบ	<i>W</i>	(นางกิตติยาพร เพชรประดับ) รองปลัดองค์การบริหารส่วนจังหวัด รักษาการแทน ผู้อำนวยการบริหารส่วนจังหวัดสุราษฎร์ธานี
อนุมัติ	<i>W</i>	(นายสมภักดิ์ อัคระสัมปยุต)
นายกอง	นายกองการบริหารส่วนจังหวัด ปฏิบัติราชการแทน	
แบบแปลน	ผังพื้นที่ 1 แสดงการติดตั้งอุปกรณ์เครื่องออกกำลังกาย	
มาตราส่วน	NO SCALE	
วัน/เดือน/ปี		
แบบเลขที่	A0.04	แผ่นที่ 04/41



องค์การบริหารส่วนจังหวัดสระบุรี

โครงการ
ก่อสร้างศูนย์สุขภาพประชาชนและผู้สูงอายุ
บริเวณเทศบาลเมืองทับกวาง อ.แก่งคอย จ.สระบุรี

เขียนแบบ	<i>Ran</i>	(นายชัยทัต ทัพทวี) นักผังเมืองปฏิบัติการ
สำรวจ	<i>Wel</i>	(นายพรชัย แก้วบังวัน) วิศวกรโยธาชำนาญการพิเศษ(วช.)
ออกแบบ	<i>Wel</i>	(นายพรชัย แก้วบังวัน) วิศวกรโยธาชำนาญการพิเศษ(วช.)
วิศวกร ตรวจแบบ	<i>←</i>	(นายมารุต ชาวสวน) วิศวกรโยธาชำนาญการพิเศษ(วช.)
วิศวกร ตรวจแบบ	<i>ททต.</i>	(นายพัชรวิทย์ สีดาทอง) วิศวกรไฟฟ้าชำนาญการ
ตรวจออกแบบ	<i>สม</i>	(นายสุชากร ทองทัย) หัวหน้าฝ่ายออกแบบ
ตรวจออกแบบ	<i>สม</i>	(นายประยัตต์ สุขเกษม) ผู้อำนวยการส่วนควบคุมการก่อสร้าง รักษาการในตำแหน่งหัวหน้าฝ่ายสำรวจ
ตรวจทาน	<i>สม</i>	(นายประยัตต์ สุขเกษม) ผู้อำนวยการส่วนควบคุมการก่อสร้าง
เห็นชอบ	<i>Ran</i>	(นายสุรศักดิ์ สมภักดี) ผู้อำนวยการสำนักช่าง
เห็นชอบ	<i>สม</i>	(นางทิติยาพร เพชรประดับ) รองปลัดองค์การบริหารส่วนจังหวัด รักษาการแทน ปลัดองค์การบริหารส่วนจังหวัดสระบุรี

คณะกรรมการจัดทำแบบรูปราชการงานก่อสร้าง
ตามคำสั่ง อบจ.สบ. 2025 / 2567
ลงวันที่ ๔ ต.ค 2567
แบบแปลนเลขที่ 021/67

[Signatures]
ประธานกรรมการ
กรรมการ
กรรมการ
กรรมการ

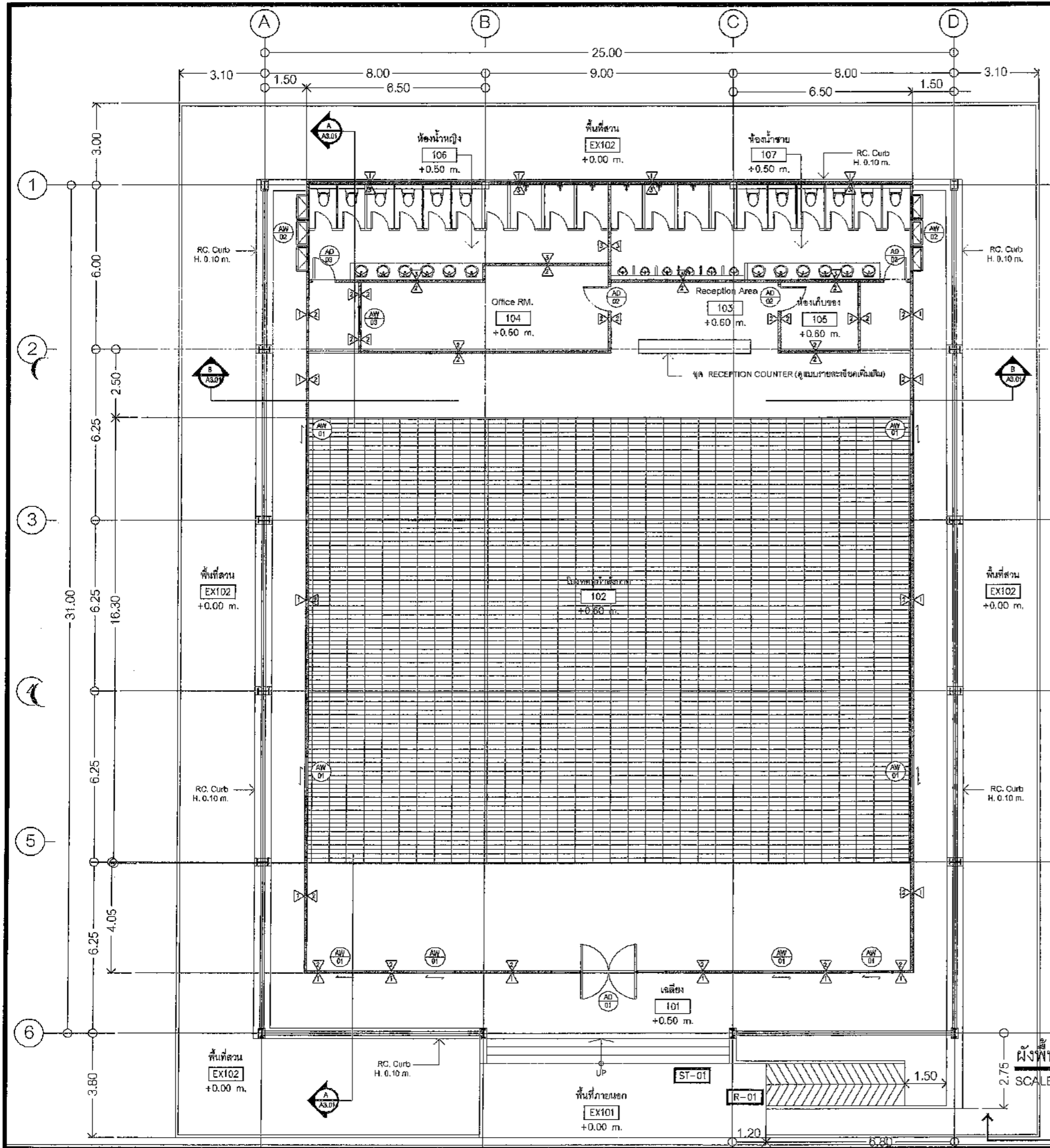
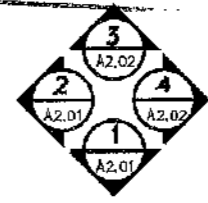

ผังพื้น ชั้น 1
SCALE 1:150 A3

อนุมัติ (นายชนกฤต อัครธรรม)
นายกองค์การบริหารส่วนจังหวัด ปฏิบัติราชการแทน
นายกองค์การบริหารส่วนจังหวัดสระบุรี

มาตราส่วน	1:150
วันเดือนปี	
แบบเลขที่	A1.01
แผ่นที่	05/41

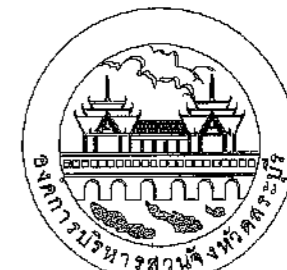

องค์การบริหารส่วนจังหวัดสระบุรี

โครงการ

ก่อสร้างศูนย์สุขภาพประชาชนและผู้สูงอายุ
บริเวณเทศบาลเมืองทับกวาง อ.แก่งคอย จ.สระบุรี

เขียนแบบ	<i>Ean</i>	(นายชัยทัต ทังเทวี) นักผังเมืองปฏิบัติการ
สำรวจ	<i>WE</i>	(นายพรชัย แก้วบังวัน) วิศวกรโยธาชำนาญการพิเศษ(วช.)
ออกแบบ	<i>WE</i>	(นายพรชัย แก้วบังวัน) วิศวกรโยธาชำนาญการพิเศษ(วช.)
วิศวกร ตรวจแบบ	<i>fu</i>	(นายมารุต ชาวสวน) วิศวกรโยธาชำนาญการพิเศษ(วช.)
วิศวกร ตรวจแบบ	<i>ทศท.</i>	(นายพลธร สีดาทอง) วิศวกรไฟฟ้าชำนาญการ
ตรวจสอบ	<i>จก</i>	(นายฤชกร ทองทัย) หัวหน้าฝ่ายออกแบบ
ตรวจสอบ	<i>W</i>	(นายประยัต สุธเกษม) ผู้อำนวยการส่วนควบคุมการก่อสร้าง รักษาการในตำแหน่งหัวหน้าฝ่ายช่าง
ตรวจทาน	<i>W</i>	(นายประยัต สุธเกษม) ผู้อำนวยการส่วนควบคุมการก่อสร้าง
เห็นชอบ	<i>W</i>	(นายสุรศักดิ์ สมภักดี) ผู้อำนวยการสำนักช่าง
เห็นชอบ	<i>W</i>	(นางกิตติยาพร เพชรประดิษฐ์) รองปลัดองค์การบริหารส่วนจังหวัด รักษาราชการแทน ปลัดองค์การบริหารส่วนจังหวัดสระบุรี
อนุมัติ	<i>W</i>	(นายชนกฤต อัดทะสัมปทุมณะ)

นายกองค้การบริหารส่วนจังหวัด ปฏิบัติราชการแทน
นายกองค้การบริหารส่วนจังหวัดสระบุรี

มาตราส่วน	1:150
วันที่เดือนปี	
แบบเลขที่	A1.02
แผ่นที่	06/41

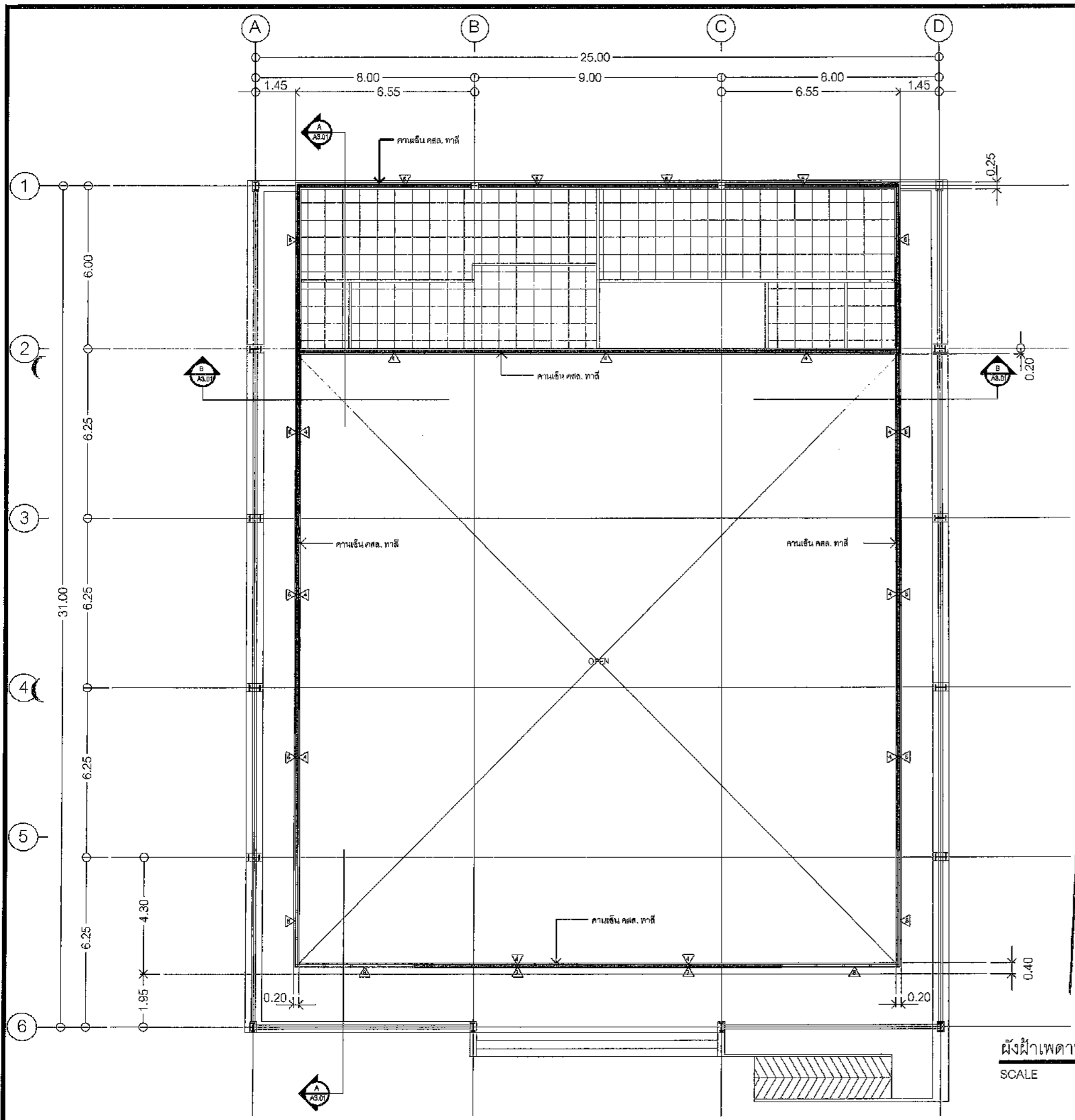

คณะกรรมการจัดทำแบบรูปรายการงานก่อสร้าง
ตามคำสั่ง อบจ.สบ. 2029 / 2567
ลงวันที่ ๒๕.๑๓.๒๕๖๗
แบบแปลนเลขที่.....
.....ประธานกรรมการ
.....กรรมการ
.....กรรมการ
.....กรรมการ

ผังฝ้าเพดาน ชั้น 1
SCALE 1:150 A3

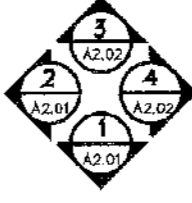

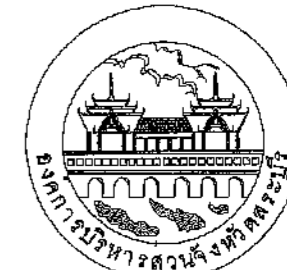

องค์การบริหารส่วนจังหวัดสระบุรี

โครงการ
ก่อสร้างศูนย์สุขภาพประชาชนและผู้สูงอายุ
บริเวณเทศบาลเมืองทับกวาง อ.แก่งคอย จ.สระบุรี

เขียนแบบ	<i>Beem</i>	(นายชัยทัต ทัพทวี) นักผังเมืองปฏิบัติการ
สำรวจ	<i>Wel</i>	(นายพรชัย แก้วบังวัน) วิศวกรโยธาชำนาญการพิเศษ(วช.)
ออกแบบ	<i>Wel</i>	(นายพรชัย แก้วบังวัน) วิศวกรโยธาชำนาญการพิเศษ(วช.)
วิศวกร ตรวจแบบ	<i>[Signature]</i>	(นายมารุต ชาวสวน) วิศวกรโยธาชำนาญการพิเศษ(วช.)
วิศวกร ตรวจแบบ	<i>[Signature]</i>	(นายพลธร สีดาทอง) วิศวกรไฟฟ้าชำนาญการ
ตรวจสถาปน	<i>[Signature]</i>	(นายฤชชากร ทองหทัย) หัวหน้าฝ่ายออกแบบ
ตรวจสถาปน	<i>[Signature]</i>	(นายประยัตติ์ สุขเกษม) ผู้อำนวยการส่วนควบคุมการก่อสร้าง รักษาการในตำแหน่งหัวหน้าฝ่ายสำรวจ
ตรวจงาน	<i>[Signature]</i>	(นายประยัตติ์ สุขเกษม) ผู้อำนวยการส่วนควบคุมการก่อสร้าง
เห็นชอบ	<i>[Signature]</i>	(นายสุศักดิ์ สมภักดี) ผู้อำนวยการสำนักช่าง
เห็นชอบ	<i>[Signature]</i>	(นางจิตติยาพร เพชรประดับ) รองปลัดองค์การบริหารส่วนจังหวัด รักษาการแทน ปลัดองค์การบริหารส่วนจังหวัดสระบุรี

คณะกรรมการจัดทำแบบรูปราชการงานก่อสร้าง
ตามคำสั่ง อบจ.สบ. 2025 / 2567
ลงวันที่ ๙ ต.ค. ๒๕๖7
แบบแปลนเลขที่ ๐51/๖7

[Signature] ประธานกรรมการ
[Signature] กรรมการ
[Signature] กรรมการ
[Signature] กรรมการ

Metal Sheet Roof R 01

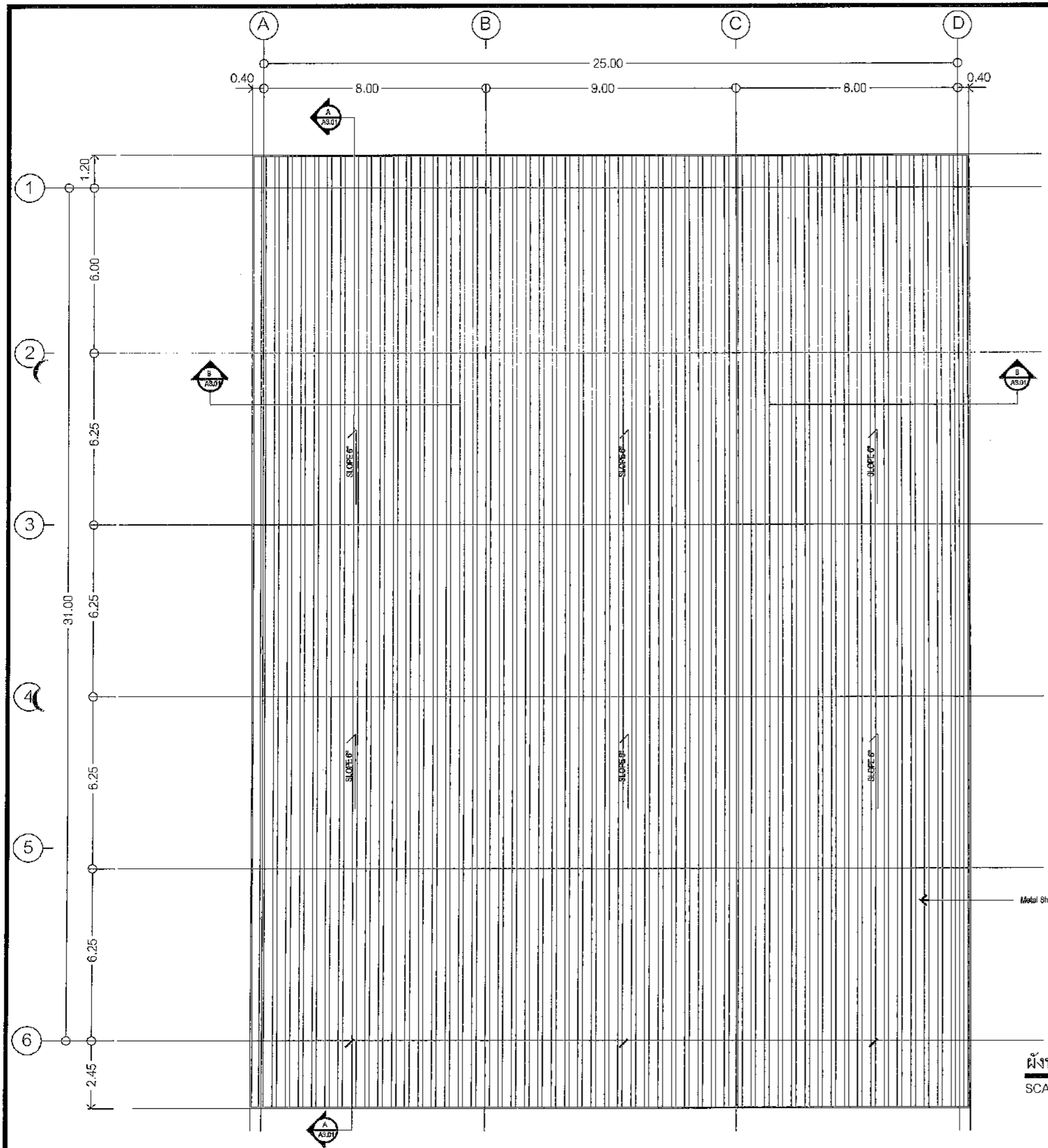

ผังหลังคา
SCALE 1:150 A3

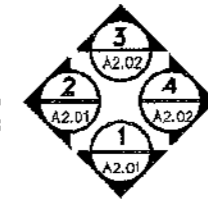

อนุมัติ (นายธนกฤต อัดตะสัมปณณะ)

รองนายกองค์การบริหารส่วนจังหวัด ปฏิบัติราชการแทน
นายกองค์การบริหารส่วนจังหวัดสระบุรี

มาตราส่วน 1:150

วัน/เดือน/ปี

แบบเลขที่ A1.03

แผ่นที่ 07/41



องค์การบริหารส่วนจังหวัดสระบุรี

โครงการ
ก่อสร้างศูนย์สุขภาพประชาชนและผู้สูงอายุ
บริเวณเทศบาลเมืองท่าบอง อ.แก่งคอย จ.สระบุรี

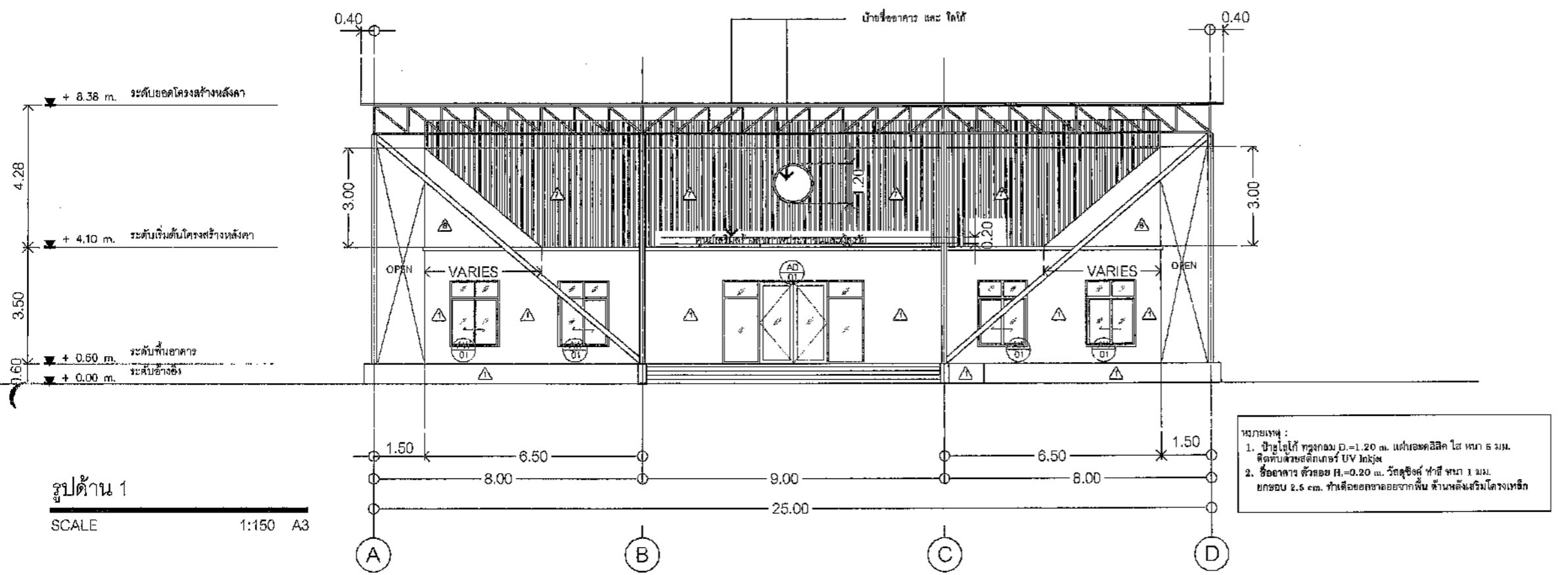

รูปด้าน 1
SCALE 1:150 A3

หมายเหตุ :
1. ฝ้าเพดาน ฝ้าโครงถ้ง D=1.20 ม. แต่ขอบฉนวน โส หนา 5 มม.
ติดทับฉนวนฉนวนกันความร้อน UV Insul
2. ช่องอากาศ หัวลอย H.=0.20 ม. วัสดุฉนวน หนา 1 มม.
ยกขอบ 2.5 ซม. ทำเพื่อระบายอากาศจากพื้น ด้านหลังให้มีโครงสร้างเหล็ก

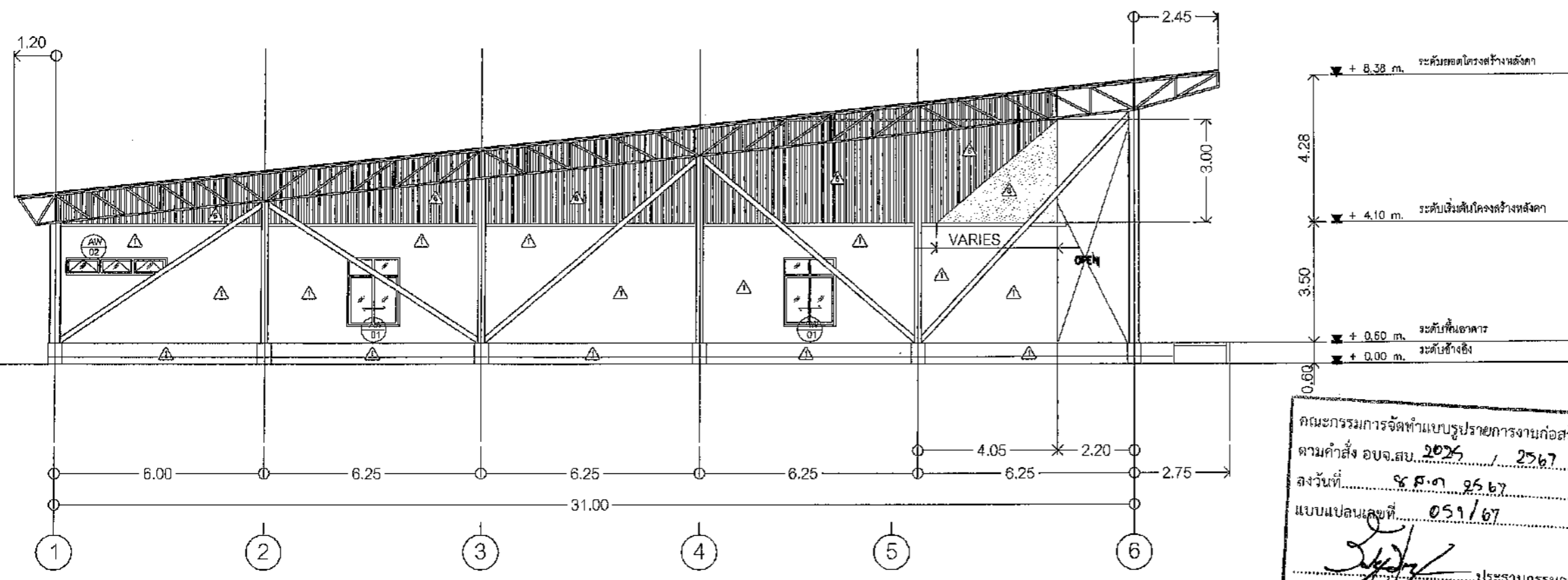

รูปด้าน 2
SCALE 1:150 A3

คณะกรรมการจัดทำแบบรายละเอียดการก่อสร้าง
ความค้ำสั่ง อบจ.สบ. 2025 / 2567
ลงวันที่ ๙ ธ.ค. ๒๕๖7
แบบแปลนเลขที่ 051/67
ประธานกรรมการ
กรรมการ
กรรมการ
กรรมการ

เขียนแบบ	<i>[Signature]</i>	(นายชัยทัต ทัพทวี) นักผังเมืองปฏิบัติการ
สำรวจ	<i>[Signature]</i>	(นายพรชัย แก้วบังวัน) วิศวกรโยธาชำนาญการพิเศษ(วช.)
ออกแบบ	<i>[Signature]</i>	(นายพรชัย แก้วบังวัน) วิศวกรโยธาชำนาญการพิเศษ(วช.)
วิศวกร ตรวจแบบ	<i>[Signature]</i>	(นายมารุต ชวรสวน) วิศวกรโยธาชำนาญการพิเศษ(วช.)
วิศวกร ตรวจแบบ	<i>[Signature]</i>	(นายพลธร สีตาทอง) วิศวกรไฟฟ้าชำนาญการ
ตรวจสอบ	<i>[Signature]</i>	(นายฤชชากร ทองภัย) หัวหน้าฝ่ายออกแบบ
ตรวจสอบ	<i>[Signature]</i>	(นายประยัตต์ สุขเกษม) ผู้อำนวยการส่วนควบคุมการก่อสร้าง รักษาการในตำแหน่งหัวหน้าฝ่ายสำรวจ
ตรวจทาน	<i>[Signature]</i>	(นายประยัตต์ สุขเกษม) ผู้อำนวยการส่วนควบคุมการก่อสร้าง
เห็นชอบ	<i>[Signature]</i>	(นายสุรศักดิ์ สมภักดิ์) ผู้อำนวยการสำนักช่าง
เห็นชอบ	<i>[Signature]</i>	(นางจิตติยาพร เพชรประดับ) รองปลัดองค์การบริหารส่วนจังหวัด รักษาการแทน ปลัดองค์การบริหารส่วนจังหวัดสระบุรี
อนุมัติ	<i>[Signature]</i>	(นายชนกฤต อัดทะสัมปณณะ) นายกองค์การบริหารส่วนจังหวัด ปฏิบัติราชการแทน นายกองค์การบริหารส่วนจังหวัดสระบุรี
มาตราส่วน	1:150	
วันเดือนปี		
แบบเลขที่	A2.01	แผ่นที่ 08/41

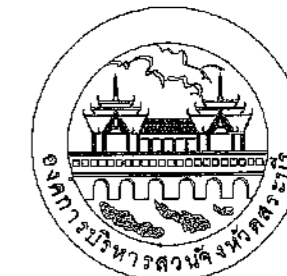

องค์การบริหารส่วนจังหวัดสุราษฎร์ธานี

โครงการ

ก่อสร้างศูนย์สุขภาพประชาชนและผู้สูงอายุ
บริเวณเทศบาลเมืองทับเที่ยง อ.ทับเที่ยง จ.สุราษฎร์ธานี

เขียนแบบ	<i>Keon</i>	(นายชัยทัต ทัพทวี) นักผังเมืองปฏิบัติการ
สำรวจ	<i>พีพี</i>	(นายพรชัย แก้วบังวัน) วิศวกรโยธาชำนาญการพิเศษ(ช.ย.)
ออกแบบ	<i>พีพี</i>	(นายพรชัย แก้วบังวัน) วิศวกรโยธาชำนาญการพิเศษ(ช.ย.)
วิศวกร ตรวจแบบ	<i>พีพี</i>	(นายมาตุต ชาวสวน) วิศวกรโยธาชำนาญการพิเศษ(ช.ย.)
วิศวกร ตรวจแบบ	<i>ทกต</i>	(นายพลธร สีดาทอง) วิศวกรไฟฟ้าชำนาญการ
ตรวจสถาป	<i>จ.น.น</i>	(นายสุชากร ทองทัญ) หัวหน้าฝ่ายออกแบบ
ตรวจสถาป	<i>นพ</i>	(นายประหยัด สุขเกษม) ผู้อำนวยการส่วนควบคุมการก่อสร้าง รักษาการในตำแหน่งหัวหน้าฝ่ายสำรวจ
ตรวจทาง	<i>นพ</i>	(นายประหยัด สุขเกษม) ผู้อำนวยการส่วนควบคุมการก่อสร้าง
เห็นชอบ	<i>พิชญ</i>	(นายสุรศักดิ์ สมภักดี) ผู้อำนวยการสำนักช่าง
เห็นชอบ	<i>จ.น.น</i>	(นางทิติยาพร เพชรประดับ) รองปลัดองค์การบริหารส่วนจังหวัด รักษาการแทน ปลัดองค์การบริหารส่วนจังหวัดสุราษฎร์ธานี

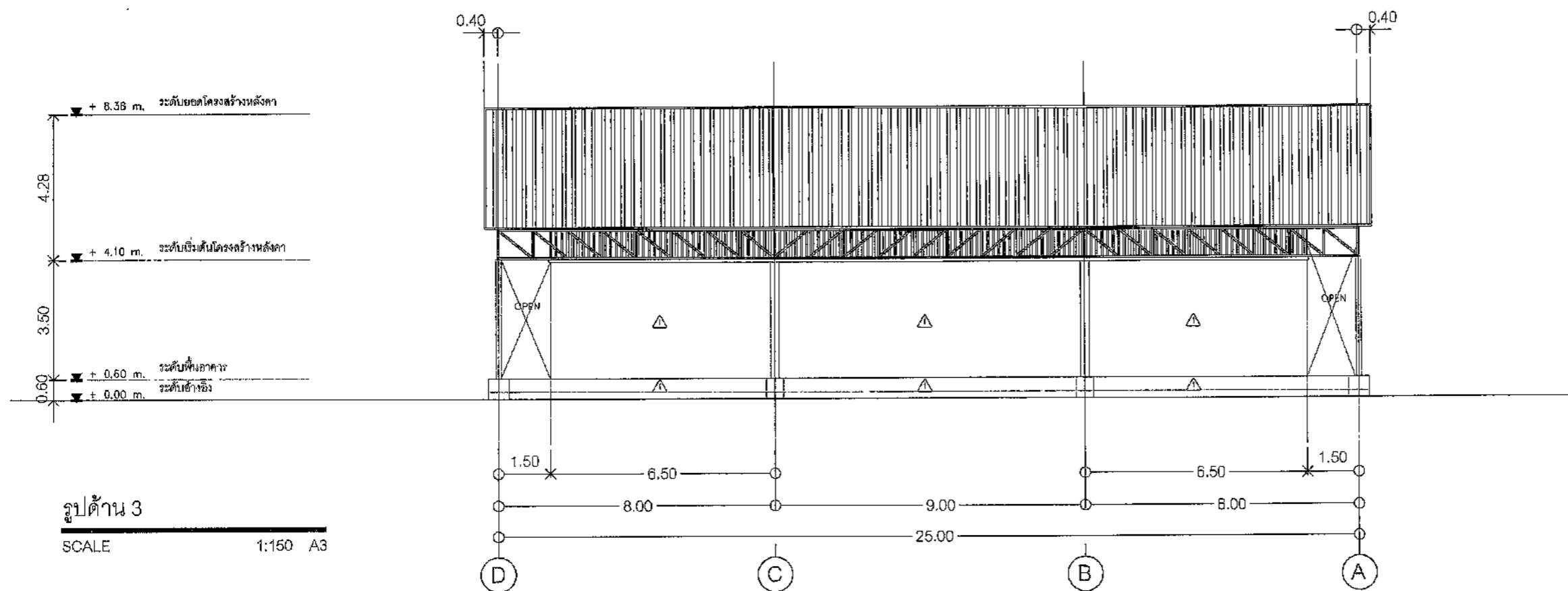

รูปด้าน 3
SCALE 1:150 A3

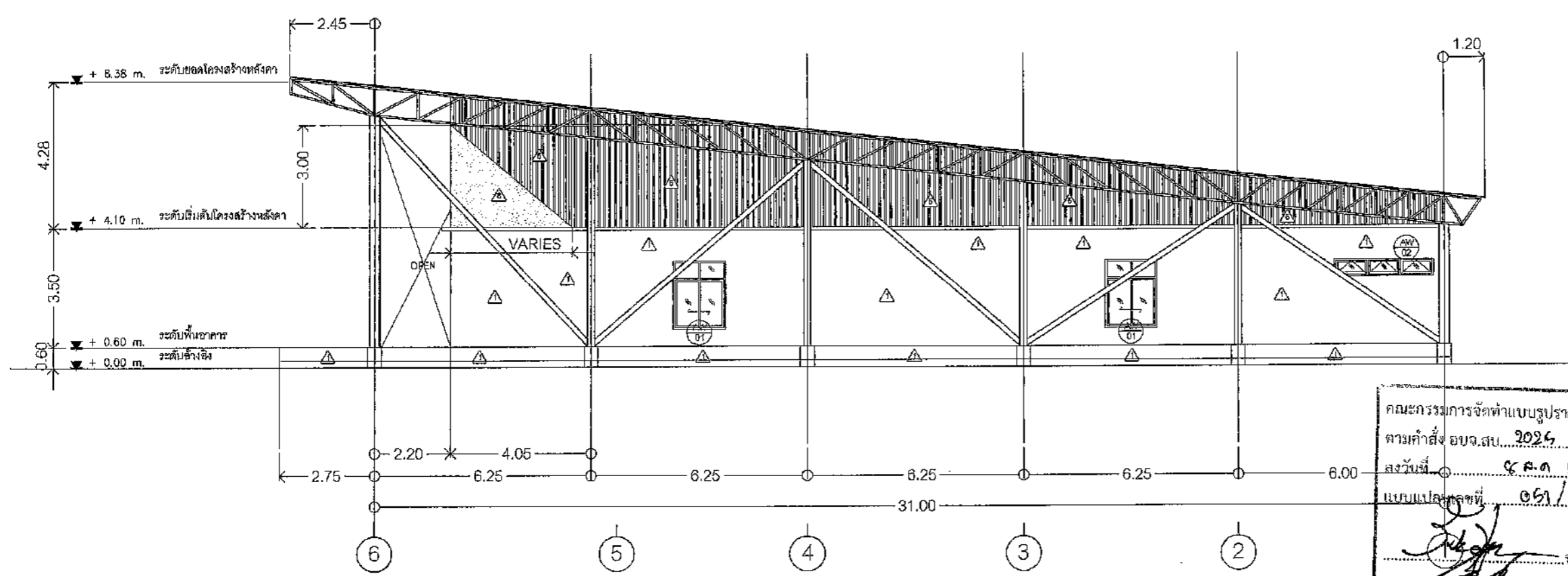

รูปด้าน 4
SCALE 1:150 A3

คณะกรรมการจัดทำแบบรูปราชการงานก่อสร้าง
ตามคำสั่ง อบจ.สบ. 2026 / 2967
ลงวันที่ ๑๕.๓.๕๖๗
แบบแปลนเลขที่ ๐๕๓ / ๖๗
ประธานกรรมการ
กรรมการ
กรรมการ
กรรมการ
กรรมการ

(นายชนกฤต อัดละสัมปณณ)
นายกองค์การบริหารส่วนจังหวัด ปฏิบัติราชการแทน
นายกองค์การบริหารส่วนจังหวัดสุราษฎร์ธานี

แบบเลขที่ A2.02
แผ่นที่ 09/41



องค์การบริหารส่วนจังหวัดสุราษฎร์ธานี

โครงการ

ก่อสร้างศูนย์สุขภาพประชาชนและผู้สูงอายุ
บริเวณเทศบาลเมืองทับกวาง อ.แก่งศอก จ.สุราษฎร์ธานี

เขียนแบบ	<i>Febin</i>	(นายชัยทัต ทังพทวี) นักผังเมืองปฏิบัติการ
สำรวจ	<i>WE</i>	(นายพรชัย แก้วบังวัน) วิศวกรโยธาชำนาญการพิเศษ(วช.)
ออกแบบ	<i>WE</i>	(นายพรชัย แก้วบังวัน) วิศวกรโยธาชำนาญการพิเศษ(วช.)
วิศวกร ตรวจแบบ	<i>[Signature]</i>	(นายมาจูด ชาวสวน) วิศวกรโยธาชำนาญการพิเศษ(วช.)
วิศวกร ตรวจแบบ	<i>[Signature]</i>	(นายพลธร สีตาทอง) วิศวกรไฟฟ้าชำนาญการ
ตรวจสถาปัตย์	<i>[Signature]</i>	(นายฤชชากร ทองหทัย) หัวหน้าฝ่ายออกแบบ
ตรวจสถาปัตย์	<i>[Signature]</i>	(นายประสิทธิ์ สุขเกษม) ผู้อำนวยการส่วนควบคุมการก่อสร้าง รักษาการในตำแหน่งหัวหน้าฝ่ายสำรวจ
เห็นชอบ ประธานกรรมการ	<i>[Signature]</i>	(นายประสิทธิ์ สุขเกษม) ผู้อำนวยการส่วนควบคุมการก่อสร้าง
กรรมการ เห็นชอบ กรรมการ	<i>[Signature]</i>	(นายสุรศักดิ์ สมภักดี) ผู้อำนวยการสำนักช่าง
กรรมการ อนุมัติ	<i>[Signature]</i>	(นางจิตติยาพร เพชรประดับ) รองปลัดองค์การบริหารส่วนจังหวัด รักษาการแทน ปลัดองค์การบริหารส่วนจังหวัดสุราษฎร์ธานี

คณะกรรมการจัดทำแบบรูป
ตามคำสั่ง อบจ.สบ. 2025
ลงวันที่ ๘ ธ.ค. 2๕๖๗
แบบแปลนเลขที่ ๐๖๑/๘.๗

(นายธนกฤต อัดทะสัมปณณะ)

รองนายกองค์การบริหารส่วนจังหวัด ปฏิบัติราชการแทน

นายกองดีการบริหารส่วนจังหวัดสุราษฎร์ธานี

มาตราส่วน	1:150
วันเดือนปี	
แบบเลขที่	A3.01
แผ่นที่	10/41

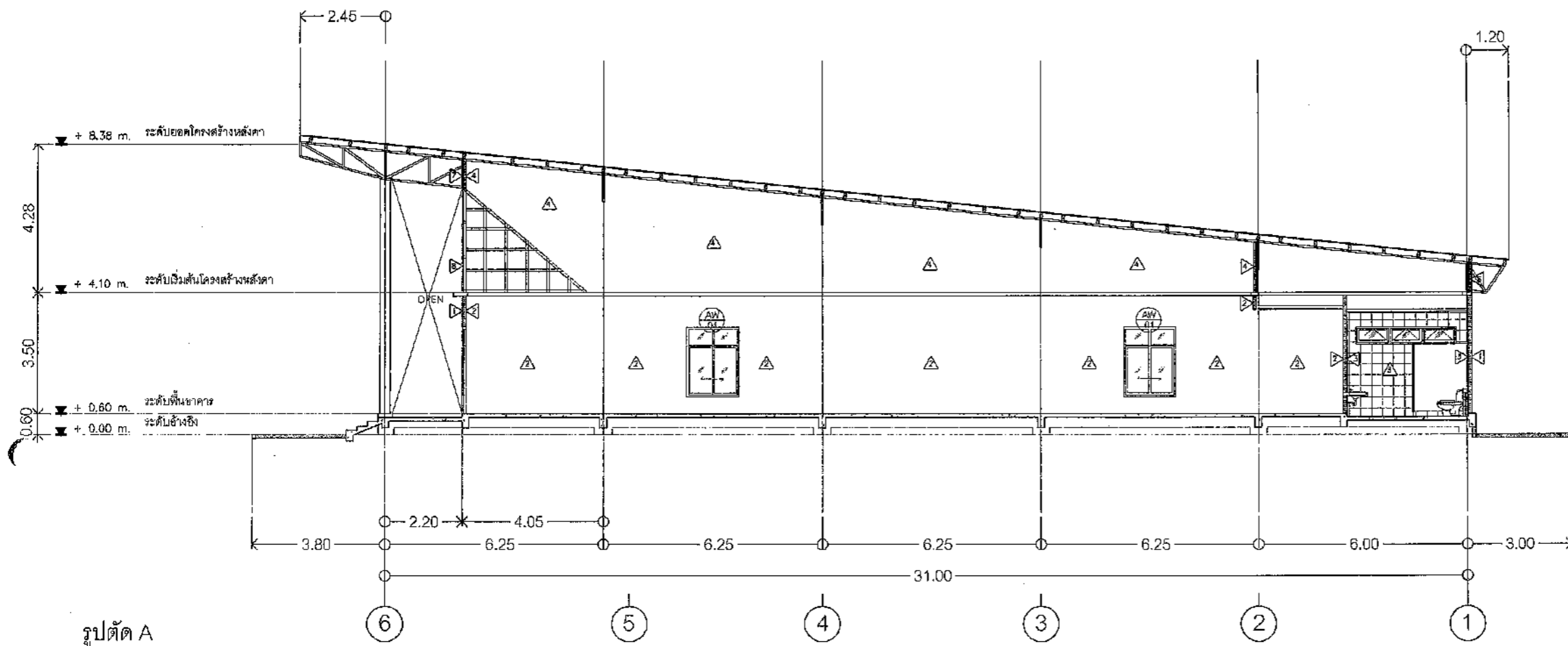

รูปตัด A
SCALE 1:150 A3

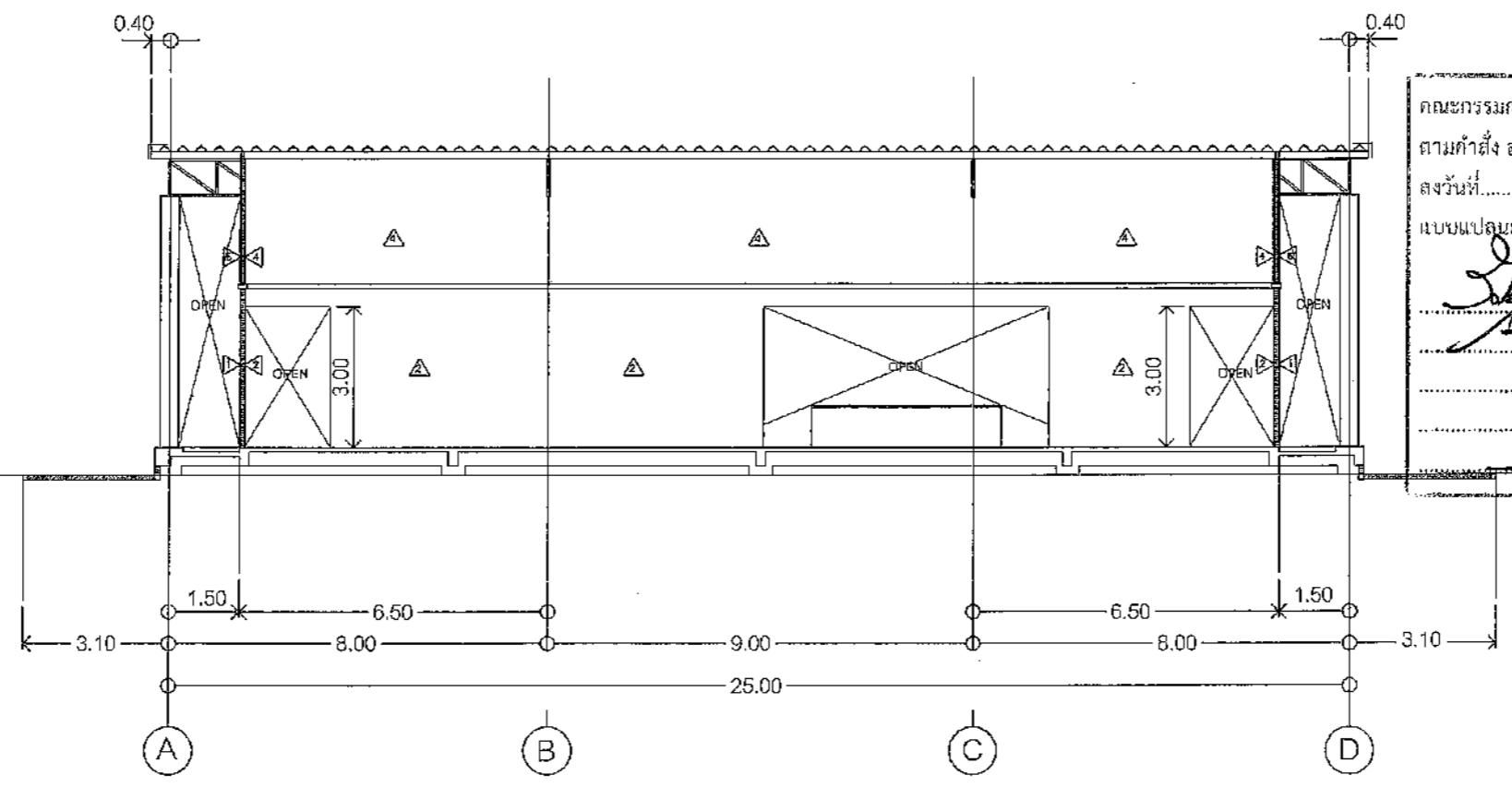

รูปตัด B
SCALE 1:150 A3

DOOR AND WINDOW SCHEDULE

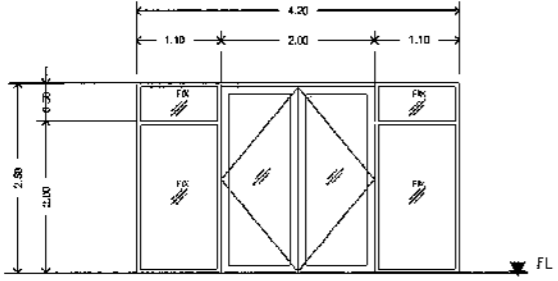
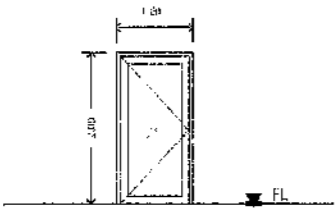
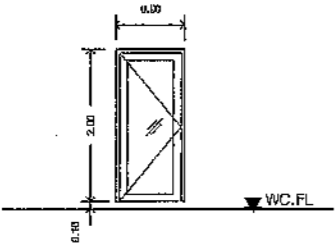
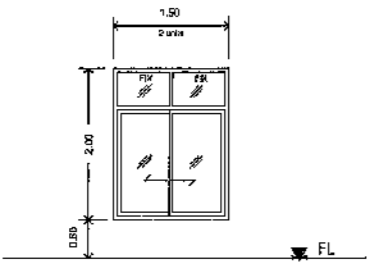
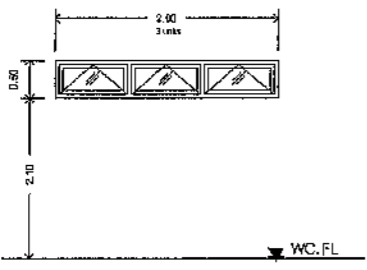
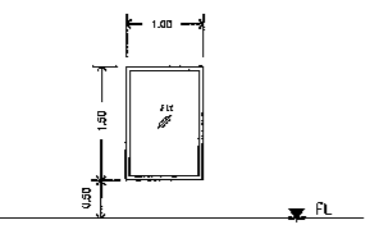





NO.	TYPE	OPERATION	OPENING (W X H)	MATERIAL	GLASS	FRAME	FINISH HARDWARE	REMARKS
AD 01		SWING DOOR & FIXED GLASS	4.20 x 2.50	อลูมิเนียม หนา 1.50 มม.	กระจกใส 6 มม.	อลูมิเนียม หนา 1.50 มม.	ชุดประตูบานพับ	
AD 02		SWING DOOR	1.00 x 2.00	อลูมิเนียม หนา 1.50 มม.	กระจกใส 6 มม.	อลูมิเนียม หนา 1.50 มม.	ชุดประตูบานพับ	
AD 03		SWING DOOR	0.90 x 2.00	อลูมิเนียม หนา 1.50 มม.	กระจกฝ้า 6 มม.	อลูมิเนียม หนา 1.50 มม.	ชุดประตูบานพับ	
AW 01		SLIDING WINDOW & FIXED GLASS	1.50 x 2.00	อลูมิเนียม หนา 1.50 มม.	กระจกใส 6 มม.	อลูมิเนียม หนา 1.50 มม.	ชุดหน้าต่างบานเลื่อนมือ	
AW 02		SWING WINDOW	2.90 x 0.50	อลูมิเนียม หนา 1.50 มม.	กระจกฝ้า 6 มม.	อลูมิเนียม หนา 1.50 มม.	ชุดหน้าต่างบานกระทุ้ง	
AW 03		FIXED WINDOW	1.00 x 1.50	อลูมิเนียม หนา 1.50 มม.	กระจกใส 6 มม.	อลูมิเนียม หนา 1.50 มม.		

คณะกรรมการจัดทำแบบรูปรายการงานก่อสร้าง
 ตามคำสั่ง อบจ.สข. 2025 / 2567
 ลงวันที่ ๘ ธ.ค. ๒๕๖7
 แบบแปลนเลขที่ ๐๕1/๖7

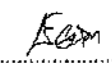
ประธานกรรมการ
 กรรมการ
 กรรมการ
 กรรมการ

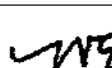
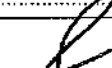

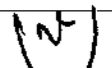
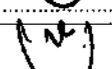
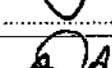
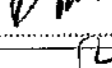
องค์การบริหารส่วนจังหวัดสุราษฎร์ธานี

โครงการ		ก่อสร้างศูนย์สุขภาพประชาชนและผู้สูงอายุ บริเวณเทศบาลเมืองทับกวาง อ.แก่งคอย จ.สุราษฎร์ธานี
เขียนแบบ		(นายชัยทัต ท้าท้าว) นักผังเมืองปฏิบัติการ
สำรวจ		(นายพรชัย แก้วบังวัน) วิศวกรโยธาชำนาญการพิเศษ(วช.)
ออกแบบ		(นายพรชัย แก้วบังวัน) วิศวกรโยธาชำนาญการพิเศษ(วช.)
วิศวกร ตรวจแบบ		(นายมารุต ชาวสวน) วิศวกรโยธาชำนาญการพิเศษ(วช.)
วิศวกร ตรวจแบบ		(นายพัชธร สีดาทอง) วิศวกรไฟฟ้าชำนาญการ
ตรวจสถาป		(นายฤชชากร ทองทัย) หัวหน้าฝ่ายออกแบบ
ตรวจสถาป		(นายประหัต สุทธเกษม) ผู้อำนวยการส่วนควบคุมการก่อสร้าง รักษาการในตำแหน่งหัวหน้าฝ่ายสำรวจ
ตรวจทาน		(นายประหัต สุทธเกษม) ผู้อำนวยการส่วนควบคุมการก่อสร้าง
เห็นชอบ		(นายสุวิศักดิ์ สมภักดิ์) ผู้อำนวยการสำนักช่าง
เห็นชอบ		(นางจิตติยาพร เพชรประดับ) รองปลัดองค์การบริหารส่วนจังหวัด รักษาการแทน ปลัดองค์การบริหารส่วนจังหวัดสุราษฎร์ธานี
อนุมัติ		(นายชนกฤต อัดทะสัมปณณะ)
รองนายกองค์การบริหารส่วนจังหวัด ปฏิบัติราชการแทน	แบบแสดง DOOR AND WINDOW SCHEDULE นายกองค์การบริหารส่วนจังหวัดสุราษฎร์ธานี	
มาตราส่วน	1:100	
วัน/เดือน/ปี		
แบบเลขที่	A4.01	แผ่นที่ 11 / 41



องค์การบริหารส่วนจังหวัดสระบุรี

โครงการ

ก่อสร้างศูนย์สุขภาพประชาชนและผู้สูงวัย
บริเวณเทศบาลเมืองทับกวาง อ.แก่งคอย จ.สระบุรี

เขียนแบบ	<i>Fsom</i>	(นายชัยทัต ทัพทวี) นักผังเมืองปฏิบัติการ
สำรวจ	<i>WEL</i>	(นายพรชัย แก้วบังวัน) วิศวกรโยธาชำนาญการพิเศษ(วช.)
ออกแบบ	<i>WEL</i>	(นายพรชัย แก้วบังวัน) วิศวกรโยธาชำนาญการพิเศษ(วช.)
วิศวกร ตรวจแบบ	<i>WEL</i>	(นายมาจูด ชาวสวน) วิศวกรโยธาชำนาญการพิเศษ(วช.)
วิศวกร ตรวจแบบ	<i>ทกต.</i>	(นายพชร สีดาทอง) วิศวกรไฟฟ้าชำนาญการ
ตรวจสถาป	<i>จจพ</i>	(นายฤชชากร ทองทัย) หัวหน้าฝ่ายออกแบบ
ตรวจสถาป	<i>WEL</i>	(นายประยัต สุธเกษม) ผู้อำนวยการส่วนควบคุมการก่อสร้าง รักษาการในตำแหน่งหัวหน้าฝ่ายสำรวจ
ตรวจทาน	<i>WEL</i>	(นายประยัต สุธเกษม) ผู้อำนวยการส่วนควบคุมการก่อสร้าง
เห็นชอบ	<i>WEL</i>	(นายสุรศักดิ์ สมภักดี) ผู้อำนวยการสำนักช่าง
เห็นชอบ	<i>WEL</i>	(นางจิตติยาพร เพชรประดับ) รองปลัดองค์การบริหารส่วนจังหวัด รักษาการจากแทน ปลัดองค์การบริหารส่วนจังหวัดสระบุรี

อนุมัติ	<i>WEL</i>	(นายชนกฤต อัครสุมปถนยะ)
นายกอง	นายกองกิจการบริหารส่วนจังหวัด ปฏิบัติราชการแทน	
แบบแสดง	แบบขยายห้องน้ำ	
มาตราส่วน	1:100	
วันเดือนปี		
แบบเลขที่	A5.01	หน้าที่ 12/41

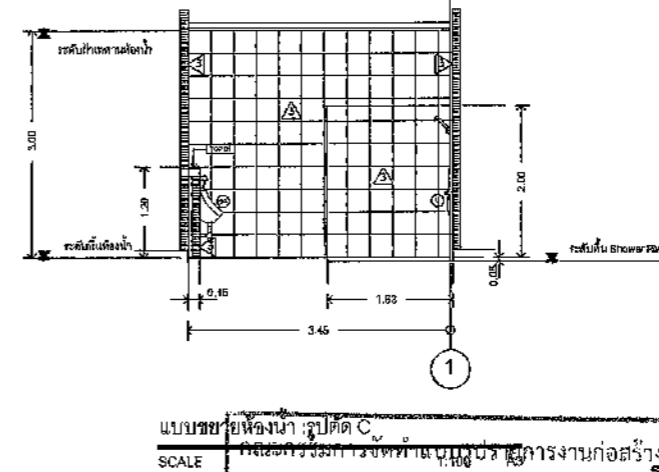
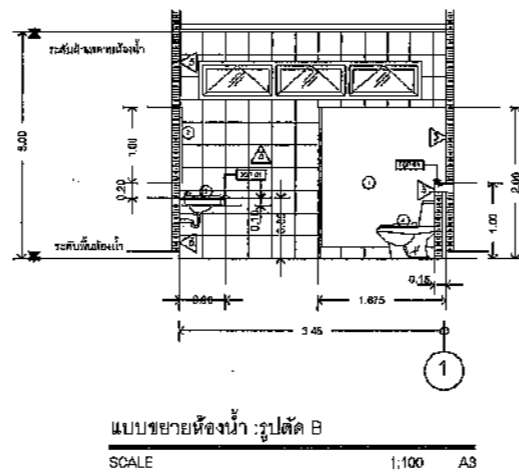
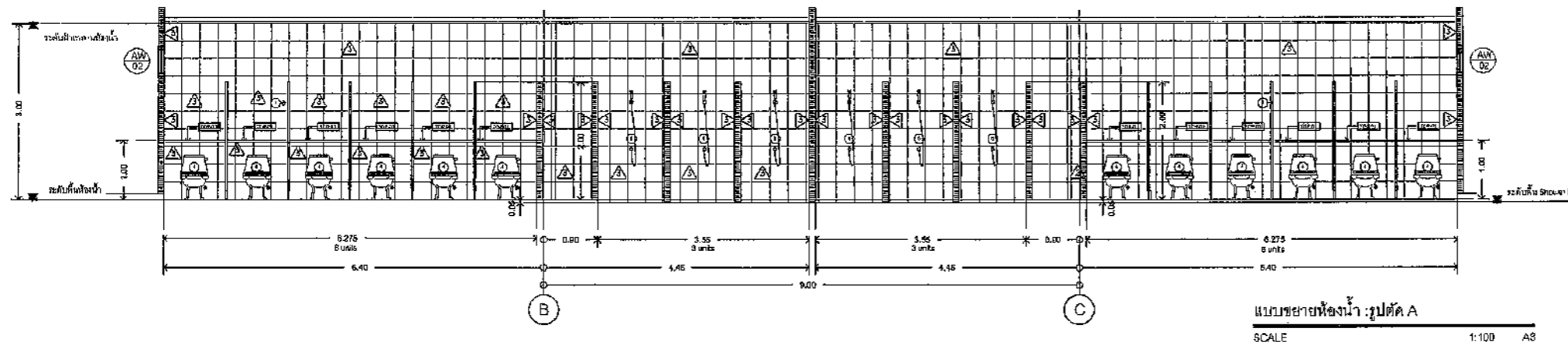
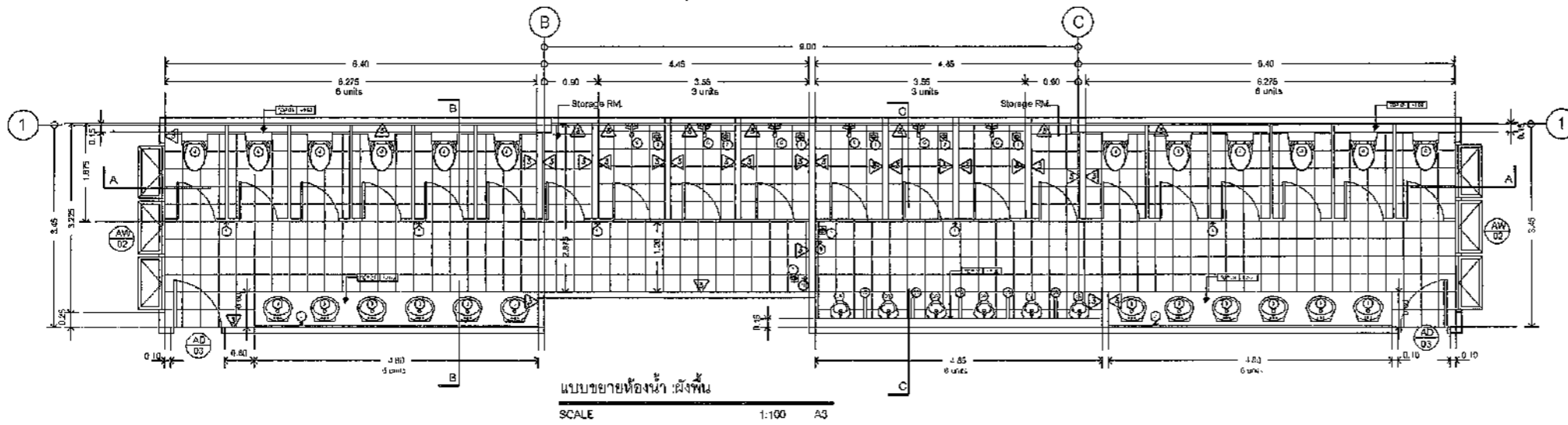

รายการวัสดุ COUNTER	รายการ	ยี่ห้อ	รุ่น	สี
TOP-1	หินแกรนิตธรรมชาติ	-	-	สีเทา
รายการวัสดุอื่น และอุปกรณ์				
1	แผ่นโพลีคาร์บอเนต HPL 10 มม.	-	-	สีขาว
2	กระเบื้องเคลือบ หรือกระเบื้องเซรามิก สูง 1.00 ม. กว้างตามขนาดเขียนแบบ	-	-	-
3	ช่างอ่างล้างหน้าแบบฝังเคาน์เตอร์ พร้อมก๊อกน้ำชนิดผสม	-	-	-
4	โถสุขภัณฑ์ หรือสายชักโครก	-	-	-
5A	ถังน้ำชำระขยะอัตโนมัติ	-	-	-
5B	ถังน้ำทิ้งขยะ	-	-	-
6	ฝักบัวอาบน้ำ สายล่อน หัวฉีดน้ำชนิด	-	-	-
7	Floor Drain	-	-	-
8	ก๊อบบี้ยึดผนัง สูงจากพื้น 40 ซม.	-	-	-

แบบขยายห้องน้ำ : รูปตัด C
 1:100
 ตามคำสั่ง อบจ.สบ. 2025 / 2567
 ลงวันที่ 8 ก.ค. 2567
 แบบแปลนเลขที่ 071/67
 ประธานกรรมการ
 กรรมการ
 กรรมการ

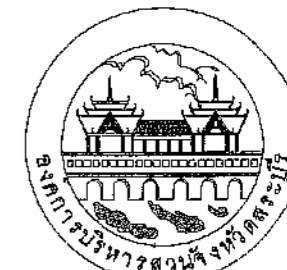

องค์การบริหารส่วนจังหวัดชลบุรี

โครงการ
ก่อสร้างศูนย์สุขภาพประชาชนและผู้สูงอายุ
บริเวณเทศบาลเมืองท่าบอง อ.แกลง จ.ชลบุรี

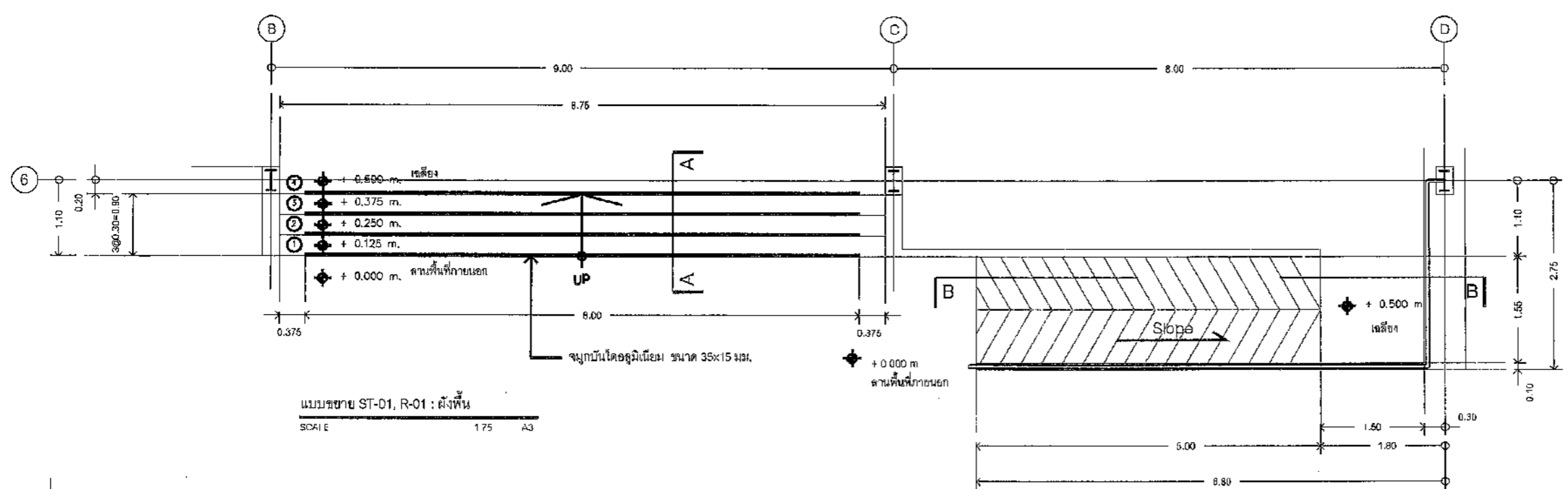

แบบขยาย ST-01, R-01 : ผังพื้น
SCALE 1:75 A3

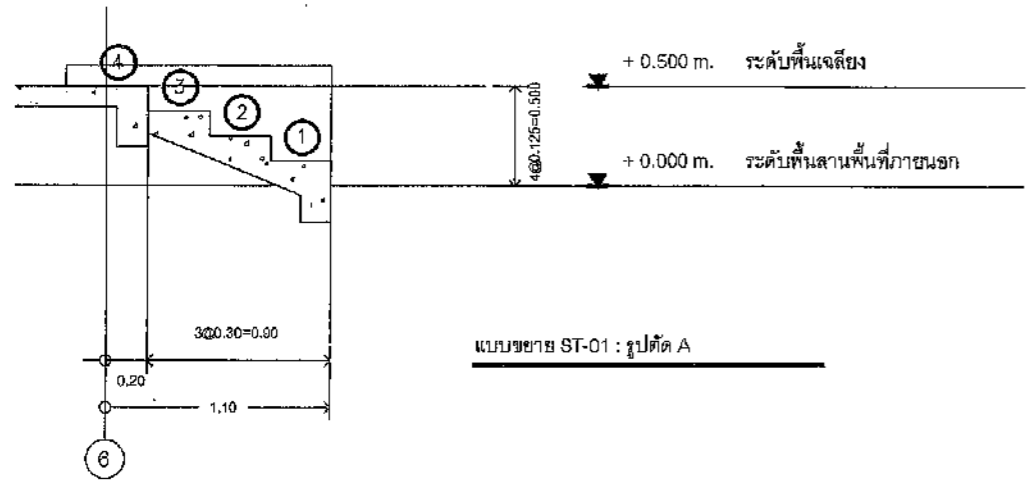

แบบขยาย ST-01 : รูปตัด A

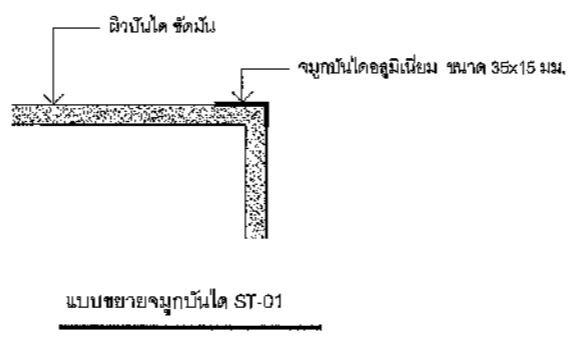

แบบขยายจุดมุมไม้ ST-01

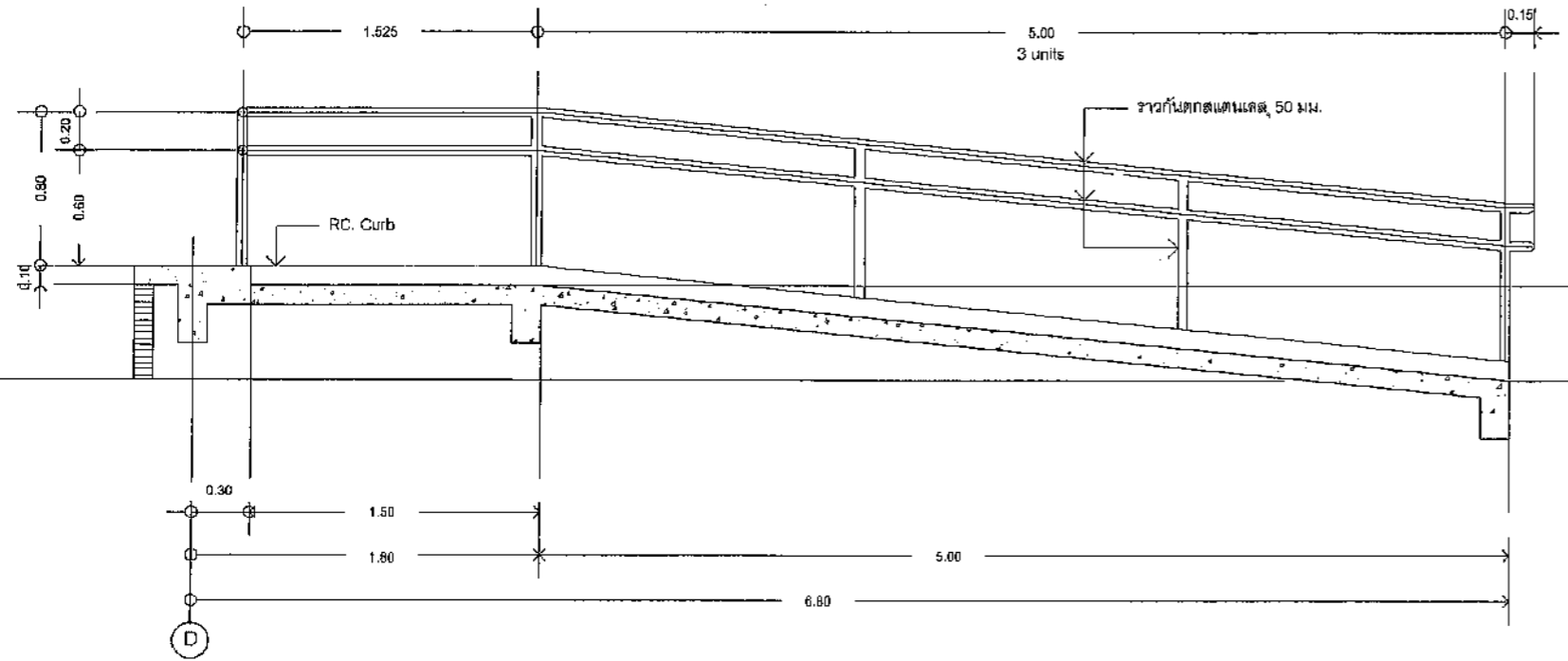
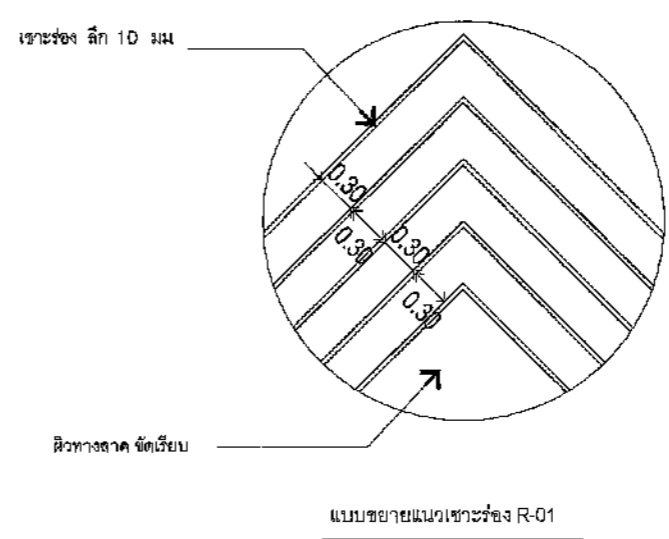

แบบขยาย R-01 : รูปตัด B

คณะกรรมการจัดทำแบบบูรณาการงานก่อสร้าง
ตามคำสั่ง อบจ.สบ. 2025 / 2567
ลงวันที่ ๕ ก.พ. ๒๕๖7 เห็นชอบ
แบบแปลนเลขที่ ๐๙1/๖7

เห็นชอบ
นายชยศักดิ์ สมภักดี
ผู้อำนวยการสำนักงานโครงการ
นายกองศักดิ์การบริหารส่วนจังหวัด ปฏิบัติราชการแทน
นายกองค์การบริหารส่วนจังหวัดชลบุรี

เขียนแบบ	<i>Kan</i>	(นายชยศักดิ์ ท้าท้าว) นักผังเมืองปฏิบัติการ
สำรวจ	<i>WPE</i>	(นายพรชัย แก้วบังวัน) วิศวกรโยธาชำนาญการพิเศษ(วช.)
ออกแบบ	<i>WPE</i>	(นายพรชัย แก้วบังวัน) วิศวกรโยธาชำนาญการพิเศษ(วช.)
วิศวกร ตรวจแบบ	<i>WPE</i>	(นายมารุต ชาวสวน) วิศวกรโยธาชำนาญการพิเศษ(วช.)
วิศวกร ตรวจแบบ	<i>WPE</i>	(นายพลธร สีดาทอง) วิศวกรไฟฟ้าชำนาญการ
ตรวจสอบ	<i>WPE</i>	(นายฤชากร ทองทัย) หัวหน้าฝ่ายออกแบบ
ตรวจสอบ	<i>WPE</i>	(นายประยัต สุธาเกษม) ผู้อำนวยการส่วนควบคุมการก่อสร้าง รักษาการในตำแหน่งหัวหน้าฝ่ายสำรวจ
ตรวจทาน	<i>WPE</i>	(นายประยัต สุธาเกษม) ผู้อำนวยการส่วนควบคุมการก่อสร้าง
	<i>WPE</i>	(นายสุรศักดิ์ สมภักดี) ผู้อำนวยการสำนักงานโครงการ
	<i>WPE</i>	(นางกัญญาพร เพชรประดับ) รองปลัดองค์การบริหารส่วนจังหวัด รักษาราชการแทน ปลัดองค์การบริหารส่วนจังหวัดชลบุรี

วันที่
แบบเลขที่ A6.01
แผ่นที่ 13/41



องค์การบริหารส่วนจังหวัดสุราษฎร์ธานี

โครงการ
ก่อสร้างศูนย์สุขภาพประชาชนและผู้สูงอายุ
บริเวณเทศบาลเมืองทับกวาง อ.แก่งคอย จ.สระบุรี

เขียนแบบ	<i>K600</i>	(นายชัยทัต ทัพทวี) นักผังเมืองปฏิบัติการ
สำรวจ	<i>พล</i>	(นายพรชัย แก้วบังวัน) วิศวกรโยธาชำนาญการพิเศษ(วช.)
ออกแบบ	<i>พล</i>	(นายพรชัย แก้วบังวัน) วิศวกรโยธาชำนาญการพิเศษ(วช.)
วิศวกร ตรวจแบบ	<i>[Signature]</i>	(นายมารุต ชาวสวน) วิศวกรโยธาชำนาญการพิเศษ(วช.)
วิศวกร ตรวจแบบ	<i>พชช.</i>	(นายพลธร สีตาทอง) วิศวกรไฟฟ้าชำนาญการ
ตรวจสอบ	<i>[Signature]</i>	(นายฤชกร ทองทัย) หัวหน้าฝ่ายออกแบบ
ตรวจสอบ	<i>[Signature]</i>	(นายประยัด สุขเกษม) ผู้อำนวยการส่วนควบคุมการก่อสร้าง รักษาการในตำแหน่งหัวหน้าฝ่ายสำรวจ
ตรวจสอบ	<i>[Signature]</i>	(นายประยัด สุขเกษม) ผู้อำนวยการส่วนควบคุมการก่อสร้าง
ตรวจสอบ	<i>[Signature]</i>	(นายสุรศักดิ์ สมภักดี) ผู้อำนวยการสำนักช่าง
ตรวจสอบ	<i>[Signature]</i>	(นางทิติยาพร เพชรประดับ) รองปลัดองค์การบริหารส่วนจังหวัด รักษาการแทน ปลัดองค์การบริหารส่วนจังหวัดสุราษฎร์ธานี

คณะกรรมการจัดทำแบบรูปร่าง
การงานก่อสร้าง
ตรวจทำตั้ง อบจ.สบ. 2025
ลงวันที่ 8 ธ.ค. 2567
แบบแปลนเลขที่ 051/บ
เห็นชอบ

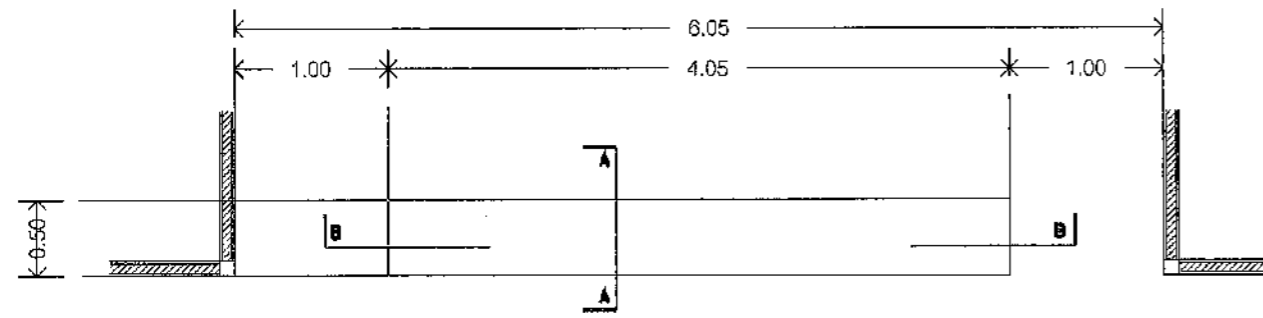

แบบขยายชุด RECEPTION COUNTER : ผังพื้น

SCALE 1:50 A3

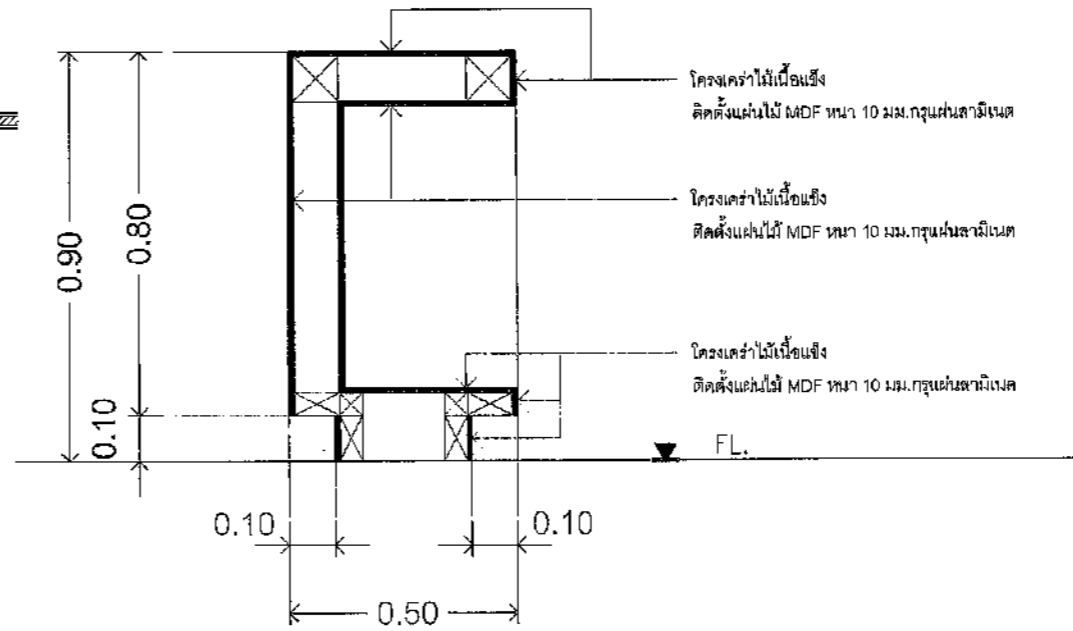

แบบขยายชุด RECEPTION COUNTER : รูปตัด A

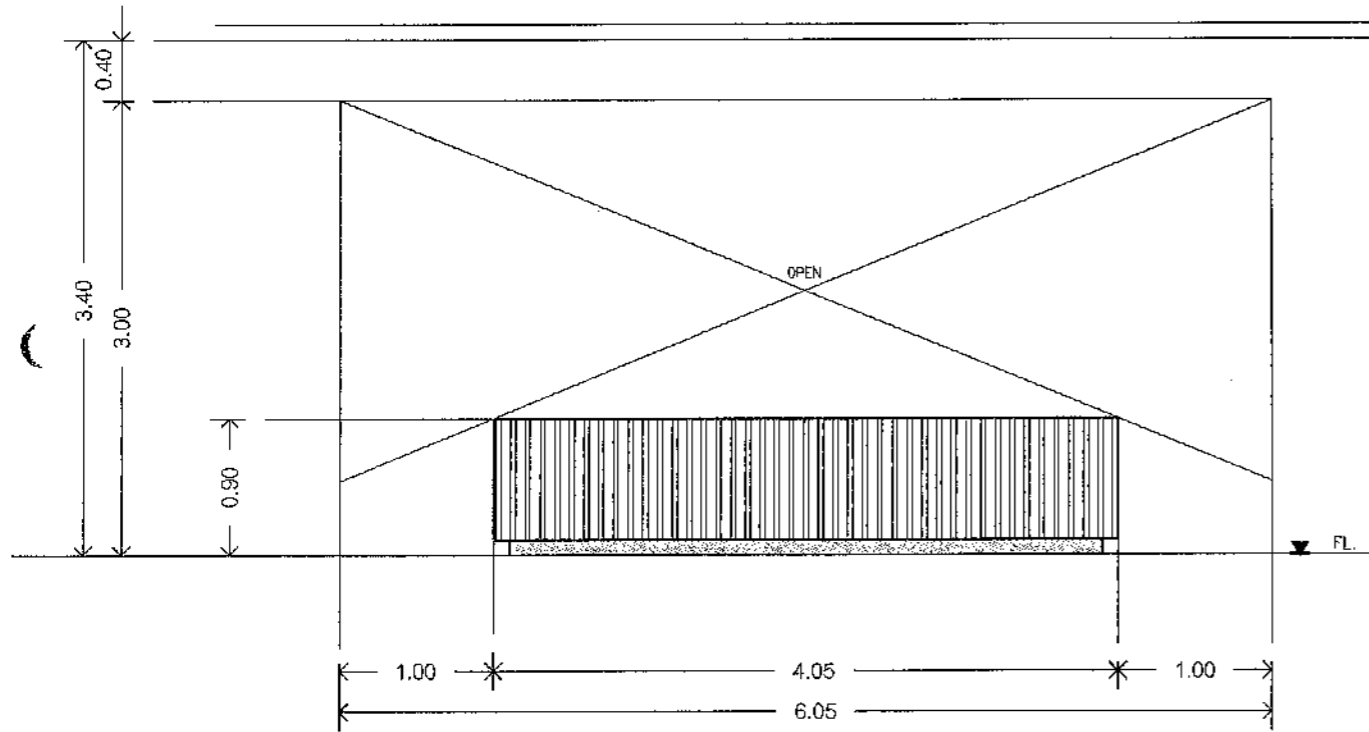

แบบขยายชุด RECEPTION COUNTER : รูปด้าน 1

SCALE 1:50 A3

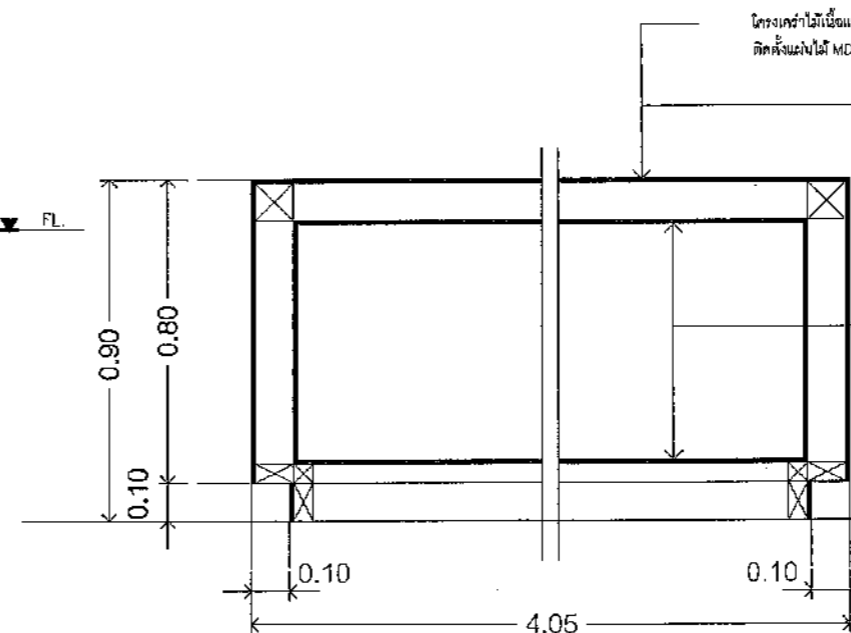

แบบขยายชุด RECEPTION COUNTER : รูปตัด B

รองนายกองค์การบริหารส่วนจังหวัด ปฏิบัติราชการแทน
นายกองค์การบริหารส่วนจังหวัดสุราษฎร์ธานี

มาตราส่วน	1:50
วันเดือนปี	
แบบเลขที่	A6.02
แผ่นที่	14 / 41



องค์การบริหารส่วนจังหวัดสระบุรี

โครงการ

ก่อสร้างศูนย์สุขภาพประชาชนและผู้สูงอายุ
บริเวณเทศบาลเมืองทับกวาง อ.แก่งคอย จ.สระบุรี

เขียนแบบ	<i>Ekm</i>	(นายชัยทัต ทัพทวี) นักผังเมืองปฏิบัติการ
สำรวจ	<i>WE</i>	(นายพรชัย แก้วบังวัน) วิศวกรโยธาชำนาญการพิเศษ(วช.)
ออกแบบ	<i>WE</i>	(นายพรชัย แก้วบังวัน) วิศวกรโยธาชำนาญการพิเศษ(วช.)
วิศวกร ตรวจแบบ	<i>KL</i>	(นายมาจูด ชาวสวน) วิศวกรโยธาชำนาญการพิเศษ(วช.)
วิศวกร ตรวจแบบ	<i>กตท</i>	(นายพลธร สีดาทอง) วิศวกรไฟฟ้าชำนาญการ
ตรวจสอบ	<i>รณร</i>	(นายสุชากร ทองทัย) หัวหน้าฝ่ายออกแบบ
ตรวจสอบ	<i>W</i>	(นายประยัด สุขเกษม) ผู้อำนวยการส่วนควบคุมการก่อสร้าง รักษาการในตำแหน่งหัวหน้าฝ่ายสำรวจ
ตรวจทาน	<i>W</i>	(นายประยัด สุขเกษม) ผู้อำนวยการส่วนควบคุมการก่อสร้าง
เห็นชอบ	<i>W</i>	(นายสุรศักดิ์ สมภักดี) ผู้อำนวยการสำนักช่าง
เห็นชอบ	<i>W</i>	(นางกิตติยาพร เพชรประดับ) รองปลัดองค์การบริหารส่วนจังหวัด รักษาการแทน ปลัดองค์การบริหารส่วนจังหวัดสระบุรี
อนุมัติ	<i>W</i>	(นายชนกฤต อัคระสัมปยุตตะ)

คณะกรรมการจัดทำแบบรูปพรรณการงานก่อสร้าง
ตามคำสั่ง อบจ.สบ. ๒๐๒๕ / ๒๕๖๗
ลงวันที่ ๕ ก.ค. ๒๕๖๗
แบบแปลนเลขที่ ๐๘๑/๖๗

[Signature] ประธานกรรมการ
[Signature] กรรมการ
[Signature] กรรมการ
[Signature] กรรมการ

ผังพื้นโครงสร้างฐานราก
SCALE 1:150 A3

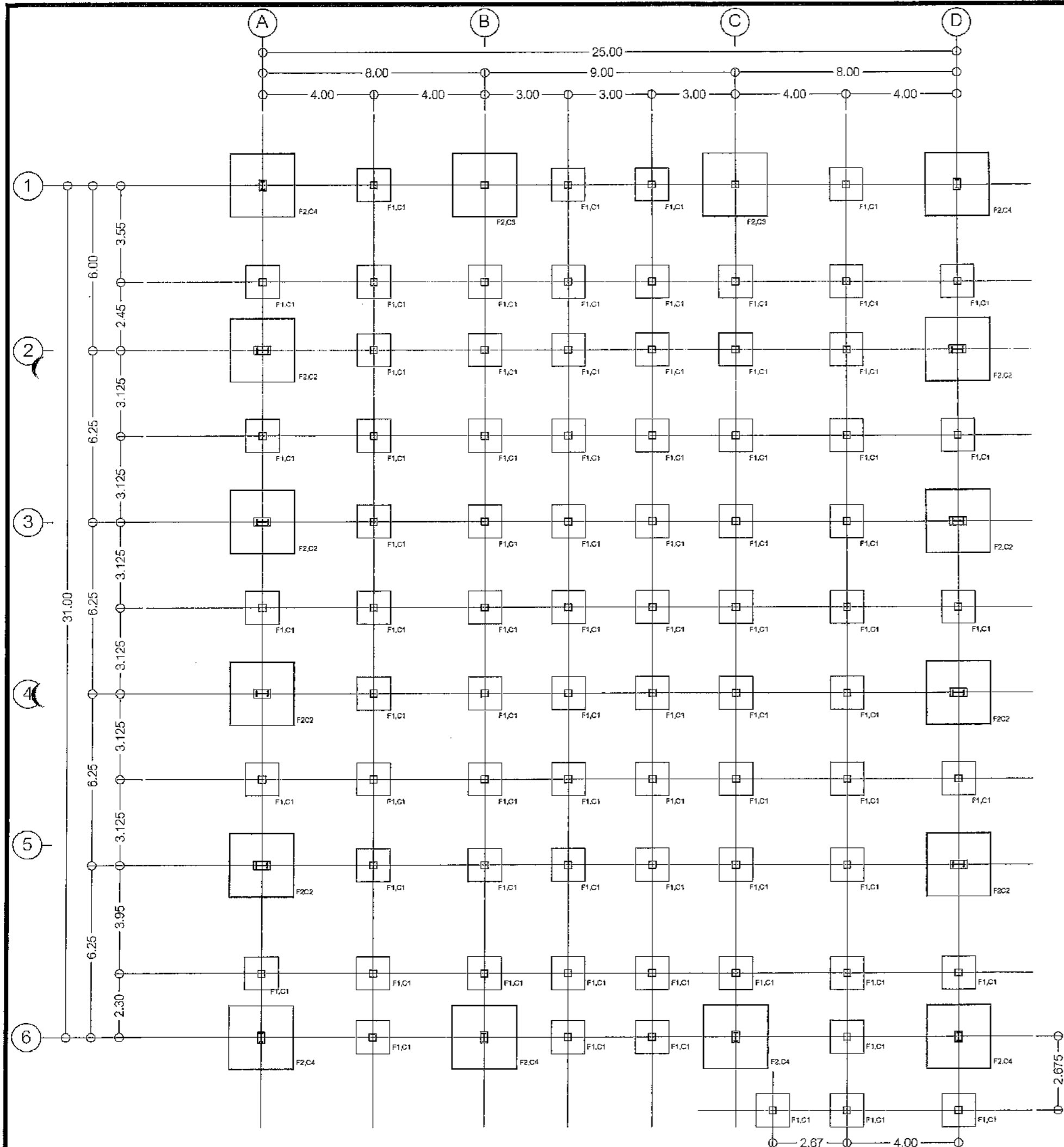

มาตราส่วน	1:150
วันเดือนปี	
แบบเลขที่	S1.01
แผนที่	15/41

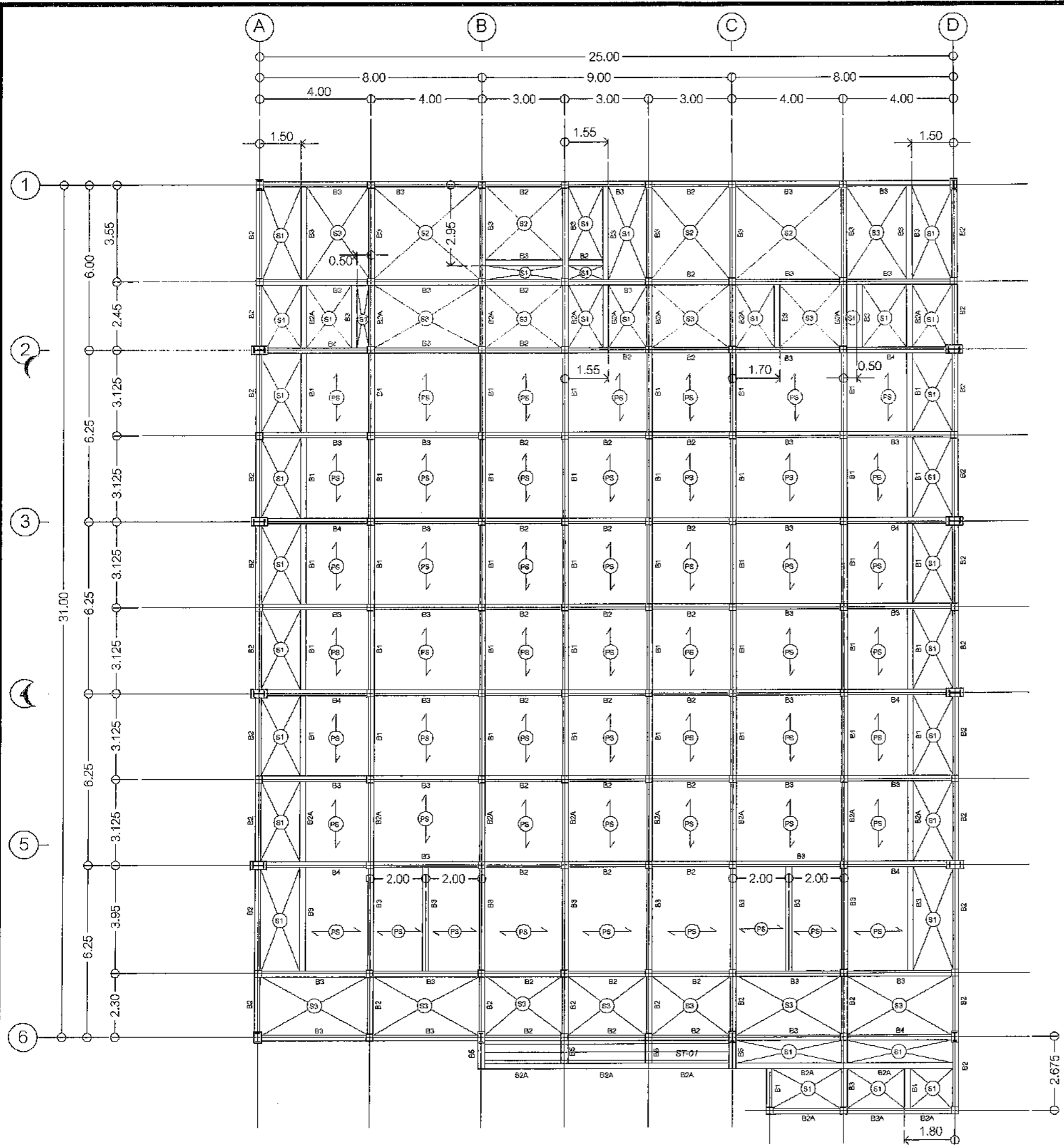

คณะกรรมการจัดทำแบบรายการงานก่อสร้าง
 ตามคำสั่ง อบจ.สข. ๕๐๒๑ / ๒๕๖๗
 ลงวันที่ ๕ ค.ค ๒๕๖๗
 แบบแปลนเลขที่ ๐๕๑/๖๗

ประธานกรรมการ
 กรรมการ
 กรรมการ
 กรรมการ

ผังพื้นโครงสร้างคานและพื้น ชั้น 1
 SCALE 1:150 A3



องค์การบริหารส่วนจังหวัดสมุทรปราการ

โครงการ
 ก่อสร้างศูนย์สุขภาพประชาชนและผู้สูงอายุ
 บริเวณเทศบาลเมืองทับกวาง อ.แก่งคอย จ.สระบุรี

เขียนแบบ	<i>K62</i>	(นายชัยทัต ทัพทวี) นักผังเมืองปฏิบัติการ
สำรวจ	<i>WE</i>	(นายพรชัย แก้วบังวัน) วิศวกรโยธาชำนาญการพิเศษ(วช.)
ออกแบบ	<i>WE</i>	(นายพรชัย แก้วบังวัน) วิศวกรโยธาชำนาญการพิเศษ(วช.)
วิศวกร ตรวจแบบ		(นายมาตุต ชาวสวน) วิศวกรโยธาชำนาญการพิเศษ(วช.)
วิศวกร ตรวจแบบ	<i>พต.</i>	(นายพชร สีดาวทอง) วิศวกรไฟฟ้าชำนาญการ
ตรวจสอบ	<i>จ.ร.ป.</i>	(นายฤชชากร ทองทัย) หัวหน้าฝ่ายออกแบบ
ตรวจสอบ	<i>U</i>	(นายประหยัด สุขเกษม) ผู้อำนวยการส่วนควบคุมการก่อสร้าง รักษาการในตำแหน่งหัวหน้าฝ่ายสำรวจ
ตรวจทาน	<i>U</i>	(นายประหยัด สุขเกษม) ผู้อำนวยการส่วนควบคุมการก่อสร้าง
เห็นชอบ	<i>พ.อ.ค.</i>	(นายสุรศักดิ์ สมภักดี) ผู้อำนวยการสำนักช่าง
เห็นชอบ	<i>พ.</i>	(นางกิตติยาพร เพชรประดับ) รองปลัดองค์การบริหารส่วนจังหวัด รักษาการแทน ปลัดองค์การบริหารส่วนจังหวัดสมุทรปราการ
อนุมัติ	<i>จ.ร.ป.</i>	(นายชันทัด อัดทะสัมปตนะ)

นายกองค์การบริหารส่วนจังหวัด ปฏิบัติราชการแทน
 นายกองค์การบริหารส่วนจังหวัดสมุทรปราการ

มาตราส่วน	1:150
วันที่	
แบบเลขที่	S1.02
แผ่นที่	16/41



องค์การบริหารส่วนจังหวัดสระบุรี

โครงการ

ก่อสร้างศูนย์สุขภาพประชาชนและผู้สูงอายุ
บริเวณเทศบาลเมืองทับกวาง อ.แก่งคอย จ.สระบุรี

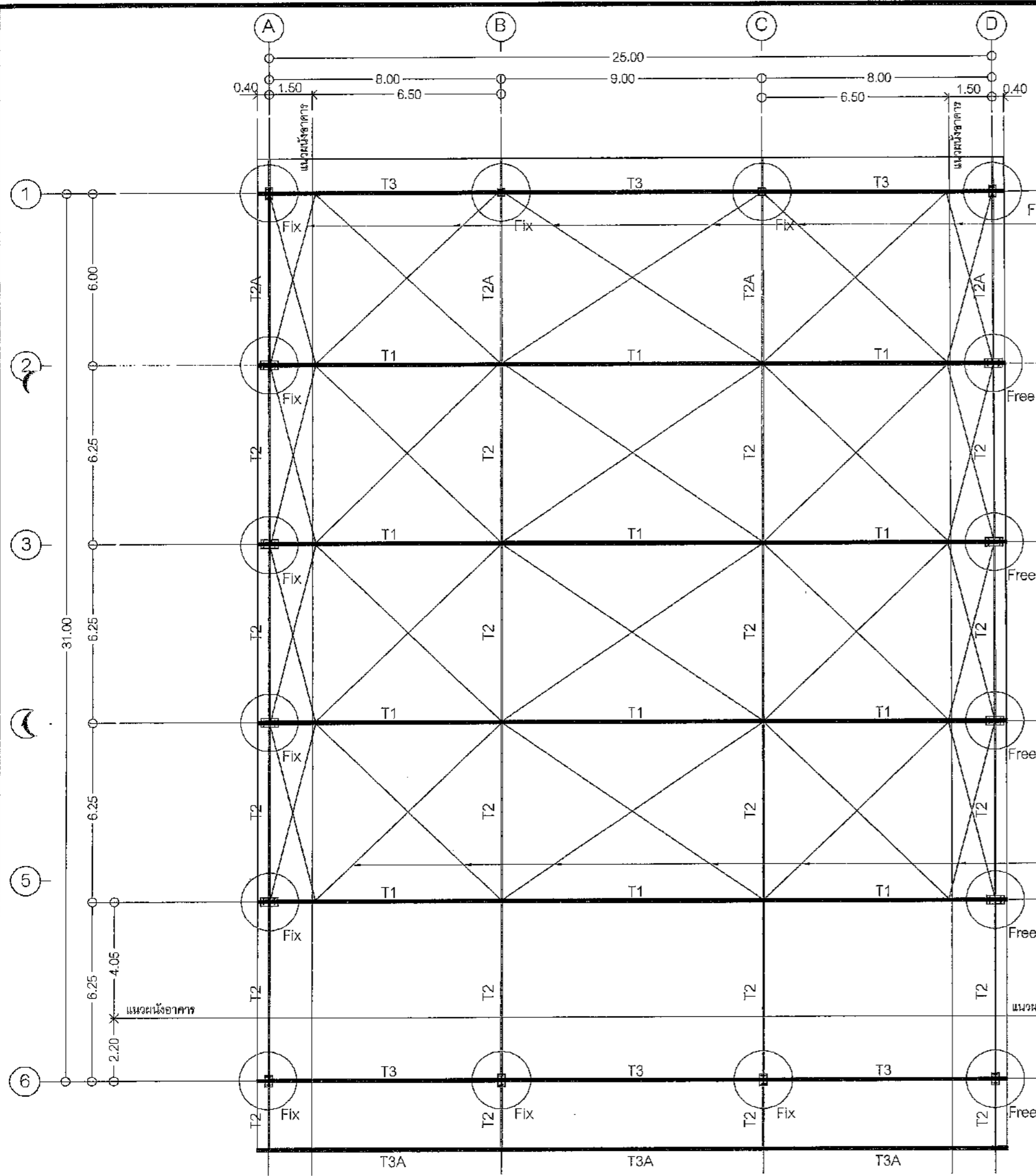

- หมายเหตุ - งานโครงสร้างเหล็กรูปพรรณ
1. โครงสร้างเหล็กรูปพรรณออกแบบตามวิธีของ AISC
 2. เหล็กรูปพรรณทั้งหมดควรจะเป็นเหล็กชั้นคุณภาพ A36 ตามมาตรฐาน ASTM หรือชั้นคุณภาพ SS41 ตามมาตรฐาน JIS หรือเทียบเท่าแต่ทั้งนี้ในกรณีที่จะจะใช้เหล็กคุณภาพเทียบเท่าจะต้องได้รับอนุมัติจากหัวหน้าผู้ว่าจ้างก่อนจะนำเข้ามาในสถานที่ก่อสร้าง
 3. ลวดเชื่อมที่ใช้เชื่อมเหล็กรูปพรรณทั้งหมดเป็นลวดเชื่อมชนิด E60 ตามมาตรฐานของ AWS
 4. ลวดของเหล็กรูปพรรณที่ปรากฏในแบบจะต้องทำสีรองพื้นกันสนิมสองชั้น และทาสีน้ำมันอีกสองชั้น ยกเว้นส่วนที่ฝังในคอนกรีต จะต้องนิยมน้ำยเคลือบที่สะอาดเท่านั้น
 5. ความหนารอยเชื่อมทุกจุดต้องหนาไม่น้อยกว่า 5 มม. ยกเว้นบริเวณที่มีกำหนดไว้ในแบบ
 6. ให้ดำเนินการก่อสร้างตามมาตรฐานงานเชื่อมที่ระบุไว้ในแบบแสดงข้อกำหนด
 7. การติดตั้งเหล็กรูปพรรณ ให้ปฏิบัติตามมาตรฐาน ห้ามใช้ความร้อนในการตัด ทุกกรณี

คณะกรรมการจัดทำแบบรายละเอียดงานก่อสร้าง
ตามคำสั่ง อบจ.สบ. 2025 / 2567
ลงวันที่ 8 มี.ค 2567
แบบแปลนเลขที่ 091/67

ประธานกรรมการ
กรรมการ
กรรมการ
กรรมการ

SCALE 1:150 A3

เขียนแบบ	<i>Ken</i>	(นายชัยทัต ทัพทวี) นักผังเมืองปฏิบัติการ
สำรวจ	<i>WEL</i>	(นายพรชัย แก้วบังวัน) วิศวกรโยธาชำนาญการพิเศษ(วช.)
ออกแบบ	<i>WEL</i>	(นายพรชัย แก้วบังวัน) วิศวกรโยธาชำนาญการพิเศษ(วช.)
วิศวกร ตรวจแบบ	<i>WEL</i>	(นายมาธิต ชาวสวน) วิศวกรโยธาชำนาญการพิเศษ(วช.)
วิศวกร ตรวจแบบ	<i>WEL</i>	(นายพลธร สีตาทอง) วิศวกรไฟฟ้าชำนาญการ
ตรวจชอบ	<i>WEL</i>	(นายสุชากร ทองทัย) หัวหน้าฝ่ายออกแบบ
ตรวจชอบ	<i>WEL</i>	(นายประยัตต์ สุขเกษม) ผู้อำนวยการส่วนควบคุมการก่อสร้าง รักษาการในตำแหน่งหัวหน้าฝ่ายสำรวจ
ตรวจทาน	<i>WEL</i>	(นายประยัตต์ สุขเกษม) ผู้อำนวยการส่วนควบคุมการก่อสร้าง
เห็นชอบ	<i>WEL</i>	(นายสุรศักดิ์ สมภักดี) ผู้อำนวยการสำนักช่าง
เห็นชอบ	<i>WEL</i>	(นางทิติยาพร เพชรประดับ) รองปลัดองค์การบริหารส่วนจังหวัด รักษาการแทน ปลัดองค์การบริหารส่วนจังหวัดสระบุรี
อนุมัติ	<i>WEL</i>	(นายธนภุต อิตตะสัมปยุณ) รองนายกองค์การบริหารส่วนจังหวัด ปฏิบัติราชการแทน นายกองค์การบริหารส่วนจังหวัดสระบุรี
อัตราส่วน		1:150
วันที่		
แบบเลขที่	S1.03	แผ่นที่ 17 / 41



องค์การบริหารส่วนจังหวัดสระบุรี

โครงการ

ก่อสร้างศูนย์สุขภาพประชาชนและผู้สูงอายุ
บริเวณเทศบาลเมืองทับกวาง อ.แก่งคอย จ.สระบุรี

เขียนแบบ	<i>Ken</i>	(นายชัยทัต ทัพทวี) นักผังเมืองปฏิบัติการ
สำรวจ	<i>WEL</i>	(นายพรชัย แก้วบังวัน) วิศวกรโยธาชำนาญการพิเศษ(วช.)
ออกแบบ	<i>WEL</i>	(นายพรชัย แก้วบังวัน) วิศวกรโยธาชำนาญการพิเศษ(วช.)
วิศวกร ตรวจแบบ	<i>Ken</i>	(นายมาจูด ชาวสวน) วิศวกรโยธาชำนาญการพิเศษ(วช.)
วิศวกร ตรวจแบบ	<i>ททอ.</i>	(นายพสุธร สีตาทอง) วิศวกรไฟฟ้าชำนาญการ
ตรวจสอบ	<i>WEL</i>	(นายอุษวกร ทองทัย) หัวหน้าฝ่ายออกแบบ
ตรวจสอบ	<i>Ken</i>	(นายประยัตต์ สุขเกษม) ผู้อำนวยการส่วนควบคุมการก่อสร้าง รักษาการในตำแหน่งหัวหน้าฝ่ายสำรวจ
ตรวจทาน	<i>Ken</i>	(นายประยัตต์ สุขเกษม) ผู้อำนวยการส่วนควบคุมการก่อสร้าง
เห็นชอบ	<i>Ken</i>	(นายสุรศักดิ์ สมภักดี) ผู้อำนวยการสำนักช่าง
เห็นชอบ	<i>Ken</i>	(นางทิติยาพร เพชรประดับ) รองปลัดองค์การบริหารส่วนจังหวัด รักษาการแทน ปลัดองค์การบริหารส่วนจังหวัดสระบุรี
อนุมัติ	<i>Ken</i>	(นายชนกฤต อัตตะสัมปณณะ)

รองนายกองค์การบริหารส่วนจังหวัด ปฏิบัติราชการแทน
นายกองคการบริหารส่วนจังหวัดสระบุรี

มาตราส่วน 1:150

วันเดือนปี

แบบเลขที่ S1.04 แผนที่ 18/41

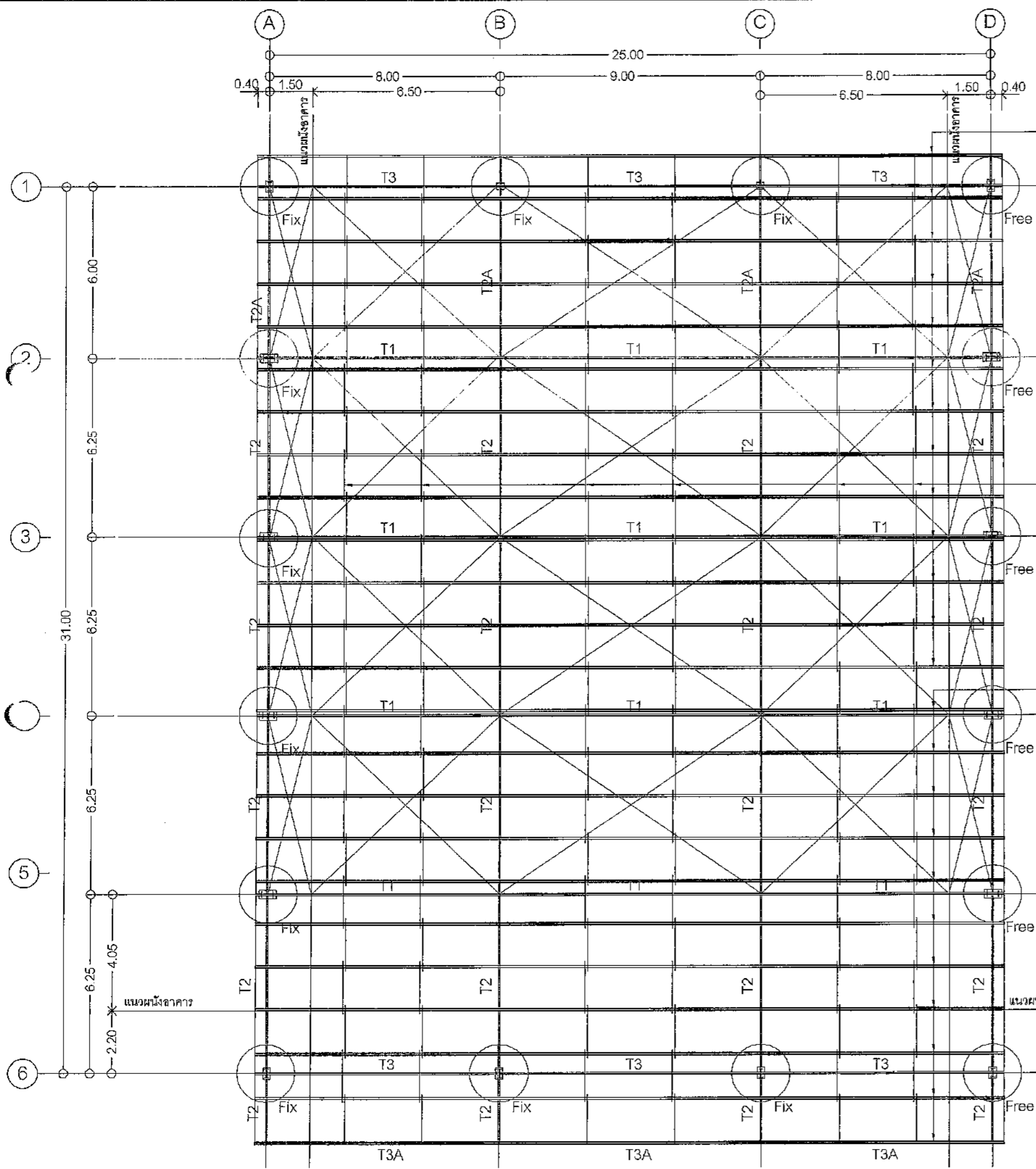

แปเหล็กลูก้ากำลังสูง
C-250x1.9mm.
ติดตั้งตามมาตรฐานผู้ผลิต

Zag Rod Dia 12mm
ติดตั้งตามมาตรฐานผู้ผลิต

แปเหล็กลูก้ากำลังสูง
C-250x1.9mm.
ติดตั้งตามมาตรฐานผู้ผลิต

คณะกรรมการจัดทำแบบบูรณาการงานก่อสร้าง
ตามคำสั่ง อบจ.สบ. ๒๐๒๕ / ๒๑๖๗
ลงวันที่ ๕๕๓ ๒๕๖๗
แบบแปลนเลขที่ ๐๕๑/๖๗

[Signatures]
ประธานกรรมการ
กรรมการ
กรรมการ
กรรมการ

ผังพื้นโครงสร้างแปเหล็กหลังคา

SCALE 1:150 A3



องค์การบริหารส่วนจังหวัดสุรินทร์

โครงการ

ก่อสร้างศูนย์สุขภาพประชาชนและผู้สูงอายุ
บริเวณเทศบาลเมืองทันตภาพ อ.แก้งคอย จ.สุรินทร์

เขียนแบบ	<i>เอก</i>	(นายชัยทัต ทัพทวี) นักผังเมืองปฏิบัติการ
สำรวจ	<i>พร</i>	(นายพรชัย แก้วบังวัน) วิศวกรโยธาชำนาญการพิเศษ(จร.)
ออกแบบ	<i>พร</i>	(นายพรชัย แก้วบังวัน) วิศวกรโยธาชำนาญการพิเศษ(จร.)
วิศวกร ตรวจแบบ	<i>←</i>	(นายมาตุต ขาวสวน) วิศวกรโยธาชำนาญการพิเศษ(จร.)
วิศวกร ตรวจแบบ	<i>ทศ.</i>	(นายทศธร สีตาทอง) วิศวกรไฟฟ้าชำนาญการ
ตรวจสอบ	<i>←</i>	(นายฤชชากร ทองทัย) หัวหน้าฝ่ายออกแบบ
ตรวจสอบ	<i>←</i>	(นายประหัต สุเกษม) ผู้อำนวยการส่วนควบคุมการก่อสร้าง รักษาการในตำแหน่งหัวหน้าฝ่ายสำรวจ
ตรวจทาน	<i>←</i>	(นายประหัต สุเกษม) ผู้อำนวยการส่วนควบคุมการก่อสร้าง
เห็นชอบ	<i>←</i>	(นายสุรศักดิ์ สมภักดี) ผู้อำนวยการสำนักช่าง
เห็นชอบ	<i>←</i>	(นางทิติยาพร เพ็ชรประดับ) รองปลัดองค์การบริหารส่วนจังหวัด รักษาการแทน ปลัดองค์การบริหารส่วนจังหวัดสุรินทร์

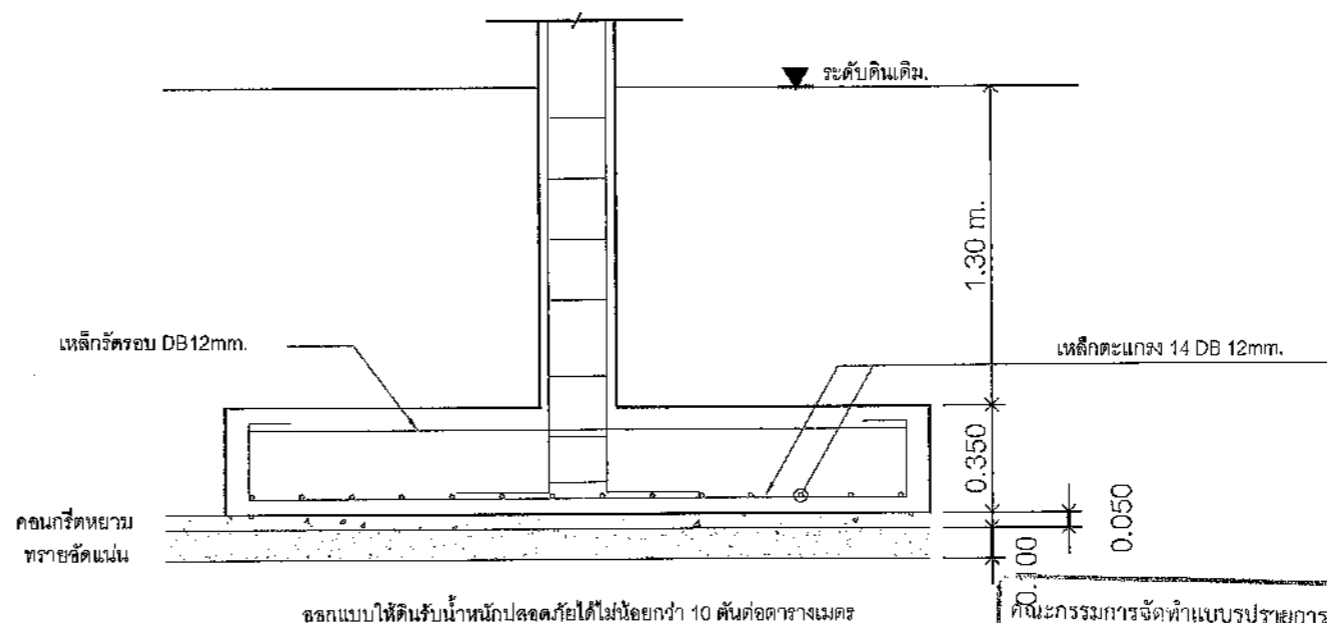
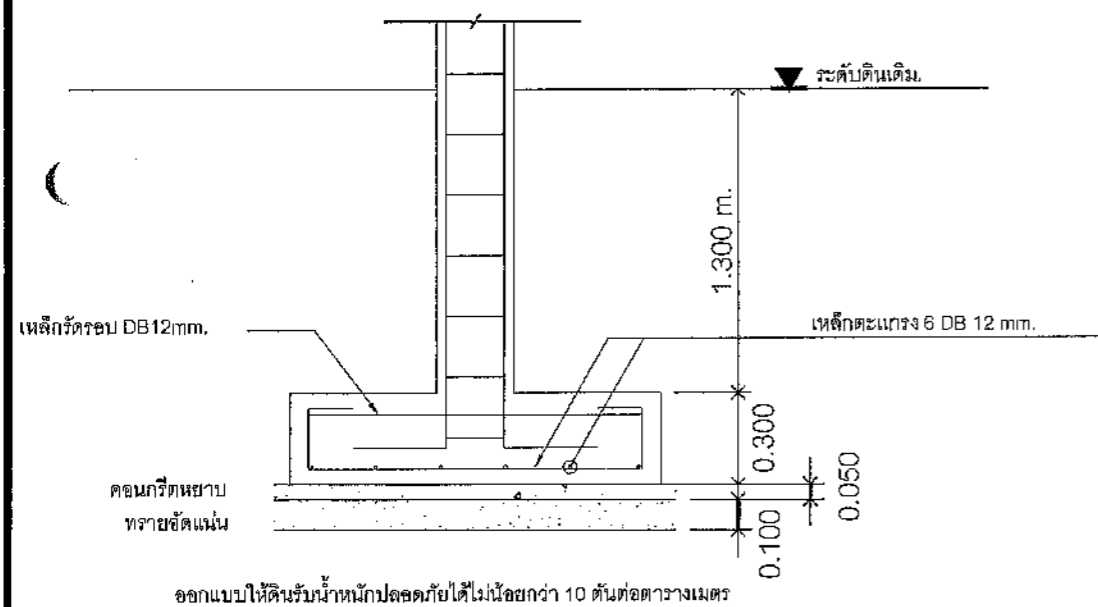
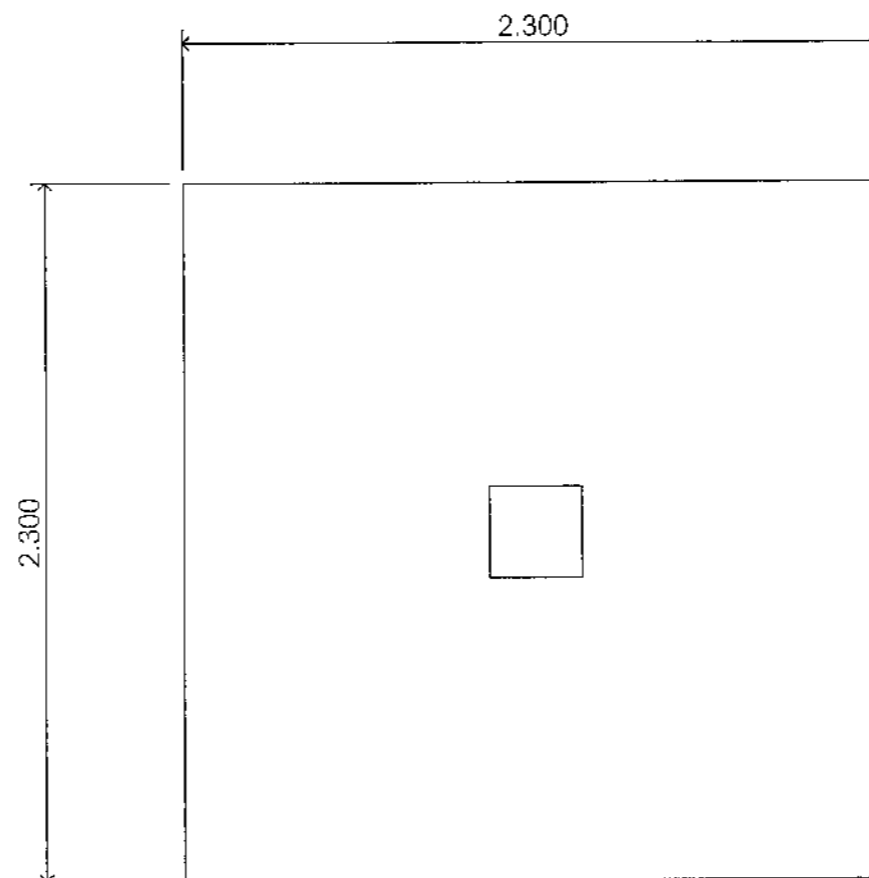
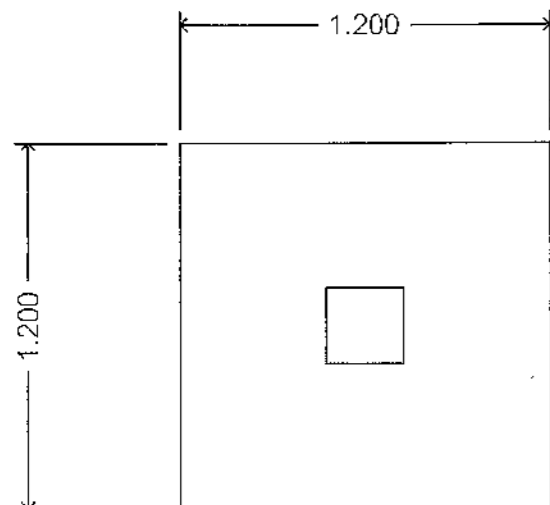

ฐานราก F1
SCALE 1:25 A3

ฐานราก F2
SCALE 1:25 A3

อนุมัติ (นายชนกฤต อัดตะสัมปุดณะ)

คณะกรรมการจัดทำแบบรายละเอียดการก่อสร้าง (นายชนกฤต อัดตะสัมปุดณะ)

ความค้ำส่ง อบจ.สุ. ๑๒๒๕ รว.๑๒๒๕

ลงวันที่ ๕.๖.๑๕๖๗

แบบแปลนเลขที่ ๐๕๑/๐๗

มาตราส่วน 1:25

ประธานกรรมการ

กรรมการ

กรรมการ

กรรมการ

แบบเลขที่ S2.01

แผ่นที่ 19 / 41

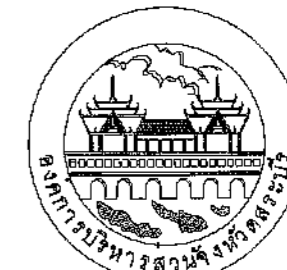

องค์การบริหารส่วนจังหวัดสระบุรี

โครงการ

ก่อสร้างศูนย์สุขภาพประชาชนและผู้สูงอายุ
บริเวณเทศบาลเมืองห้วยขวาง อ.แก่งคอย จ.สระบุรี

เขียนแบบ	<i>Ken</i>	(นายชัยทัต ทัพทวี) นักผังเมืองปฏิบัติการ
สำรวจ	<i>WEL</i>	(นายพรชัย แก้วบังวัน) วิศวกรโยธาชำนาญการพิเศษ(วช.)
ออกแบบ	<i>WEL</i>	(นายพรชัย แก้วบังวัน) วิศวกรโยธาชำนาญการพิเศษ(วช.)
วิศวกร ตรวจแบบ	<i>WEL</i>	(นายมาตุต ขาวสวน) วิศวกรโยธาชำนาญการพิเศษ(วช.)
วิศวกร ตรวจแบบ	<i>ทกต.</i>	(นายพลธร สีดาวทอง) วิศวกรไฟฟ้าชำนาญการ
ตรวจสอบ	<i>ว.ร.พ.</i>	(นายอุษกร ทองทัย) หัวหน้าฝ่ายออกแบบ
ตรวจสอบ	<i>ว.ร.พ.</i>	(นายประยัต สุธเกษม) ผู้อำนวยการส่วนควบคุมการก่อสร้าง รักษาการในตำแหน่งหัวหน้าฝ่ายช่าง
ตรวจทาน	<i>ว.ร.พ.</i>	(นายประยัต สุธเกษม) ผู้อำนวยการส่วนควบคุมการก่อสร้าง
เห็นชอบ	<i>ว.ร.พ.</i>	(นายสุรศักดิ์ สมภักดี) ผู้อำนวยการสำนักช่าง
เห็นชอบ	<i>ว.ร.พ.</i>	(นางทิตยาพร เจริญประดับ) รองปลัดองค์การบริหารส่วนจังหวัด รักษาการแทน ปลัดองค์การบริหารส่วนจังหวัดสระบุรี

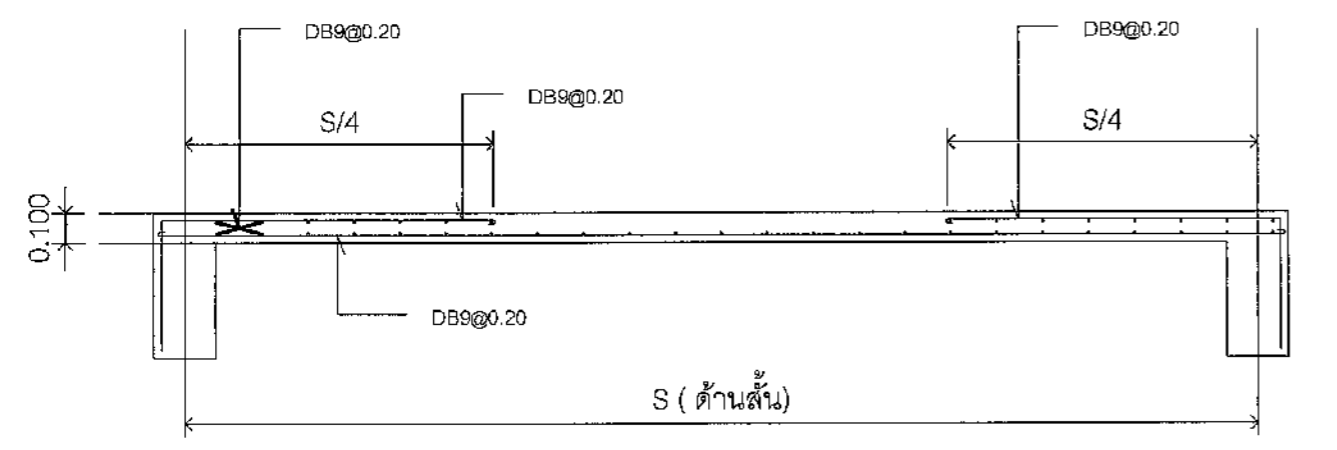

พื้น S1

SCALE 1:25 A3



หมายเหตุ วิศวกรติดตั้งให้ทำตามคู่มือ
แผ่นพื้นสำเร็จรูป ของสมาคมอุตสาหกรรมคอนกรีตไทย

แบบขยาย : การเสริมเหล็กพื้นสำเร็จรูป

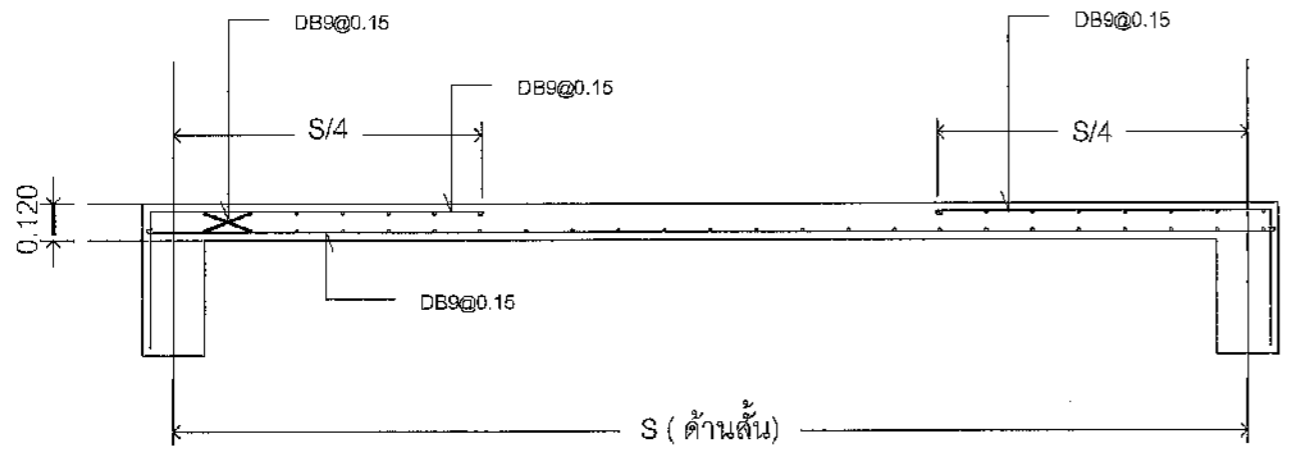

พื้น S2

SCALE 1:25 A3

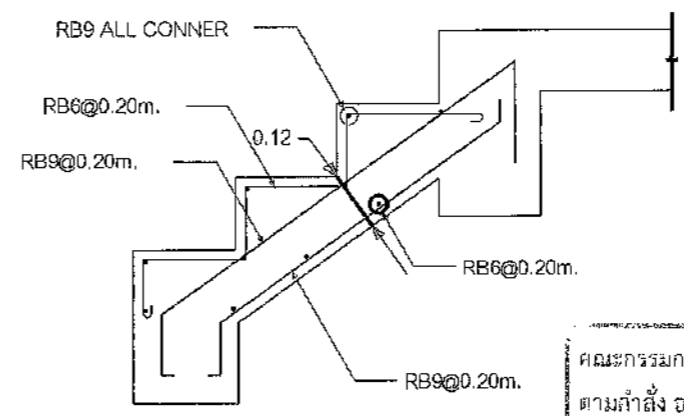

แบบขยาย : โครงสร้างบันได ST-01

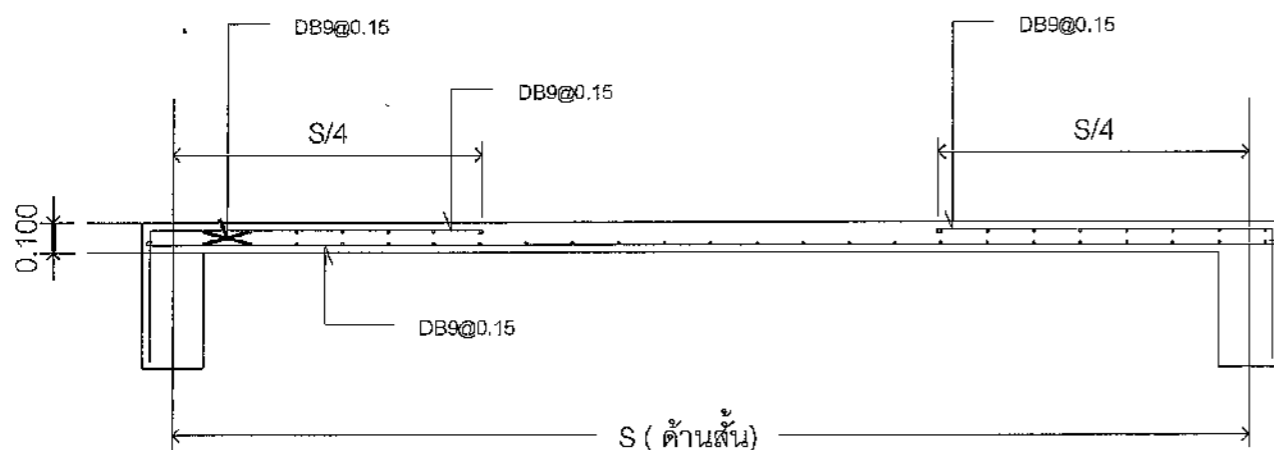

พื้น S3

SCALE 1:25 A3

คณะกรรมการจัดทำแบบรายการงานก่อสร้าง	ก่อสร้าง
ตามคำสั่ง อบจ.สบ. 2026 / 2567	อนุมัติ
วันที่ 8 ค.ค. 2567	รองนายก อบจ.สบ.
เลขที่ 051/67	รองนายก อบจ.สบ.
<i>[Signature]</i>	ประธานคณะกรรมการ
<i>[Signature]</i>	กรรมการ
<i>[Signature]</i>	กรรมการ
<i>[Signature]</i>	กรรมการ

(นายชนกฤต อัดทะสัมปณณะ)
นายกองค์การบริหารส่วนจังหวัด ปฏิบัติราชการแทน
นายกองค์การบริหารส่วนจังหวัดสระบุรี

แบบเลขที่	S2.02	แผ่นที่	20/41
-----------	-------	---------	-------

แบบขยาย : โครงสร้าง คาน

SCALE 1 : 25

B1		B3	
B2		B4	
B2A		B5	

แบบขยาย : โครงสร้าง เสา

SCALE 1 : 25

ชั้น 1 - หลังคา				
ตอม่อ				
	C1	C2	C3	C4

คณะกรรมการจัดทำแบบบูรณาการงานก่อสร้าง
 ตามคำสั่ง อบจ.ส.บ. ๑๑๑๕ / ๒๕๖๗
 ลงวันที่ ๕๘.๓ ๒๕๖๗
 แบบแปลนเลขที่ ๐๕๑/๖๗

(Signatures)



องค์การบริหารส่วนจังหวัดสุราษฎร์ธานี

โครงการ		ก่อสร้างศูนย์สุขภาพประชาชนและผู้สูงอายุ บริเวณเทศบาลเมืองทับกวาง อ.แก่งศอก จ.สุราษฎร์ธานี
เขียนแบบ	<i>(Signature)</i>	(นายชัยทัต ทัพทวี) นักผังเมืองปฏิบัติการ
สำรวจ	<i>(Signature)</i>	(นายพรชัย แก้วบังวัน) วิศวกรโยธาชำนาญการพิเศษ(ว.ร.)
ออกแบบ	<i>(Signature)</i>	(นายพรชัย แก้วบังวัน) วิศวกรโยธาชำนาญการพิเศษ(ว.ร.)
วิศวกร ตรวจแบบ	<i>(Signature)</i>	(นายมารุต ขาวสวน) วิศวกรโยธาชำนาญการพิเศษ(ว.ร.)
วิศวกร ตรวจแบบ	<i>(Signature)</i>	(นายพลธร สีดาทอง) วิศวกรไฟฟ้าชำนาญการ
ตรวจสอบ	<i>(Signature)</i>	(นายฤชกร ทองชัย) หัวหน้าฝ่ายออกแบบ
ตรวจสอบ	<i>(Signature)</i>	(นายประยัด สุขเกษม) ผู้อำนวยการส่วนควบคุมการก่อสร้าง รักษาการในตำแหน่งหัวหน้าฝ่ายสำรวจ
ตรวจทาน	<i>(Signature)</i>	(นายประยัด สุขเกษม) ผู้อำนวยการส่วนควบคุมการก่อสร้าง
เห็นชอบ	<i>(Signature)</i>	(นายสุรศักดิ์ สมภักดี) ผู้อำนวยการสำนักงานช่าง
เห็นชอบ	<i>(Signature)</i>	(นางจิตติยาพร เพชรประดับ) รองปลัดองค์การบริหารส่วนจังหวัด รักษาการแทน ปลัดองค์การบริหารส่วนจังหวัดสุราษฎร์ธานี
อนุมัติ	<i>(Signature)</i>	(นายชนกฤต อัดละสัมปณณะ) รองนายกองค์การบริหารส่วนจังหวัด ปฏิบัติราชการแทน นายกองค์การบริหารส่วนจังหวัดสุราษฎร์ธานี
มาตราส่วน		1:25
วันที่		
แบบเลขที่	S2.03	แผ่นที่ 21/41



องค์การบริหารส่วนจังหวัดสระบุรี

โครงการ

ก่อสร้างศูนย์สุขภาพประชาชนและผู้สูงอายุ
บริเวณเทศบาลเมืองทับกวาง อ.แก่งคอย จ.สระบุรี

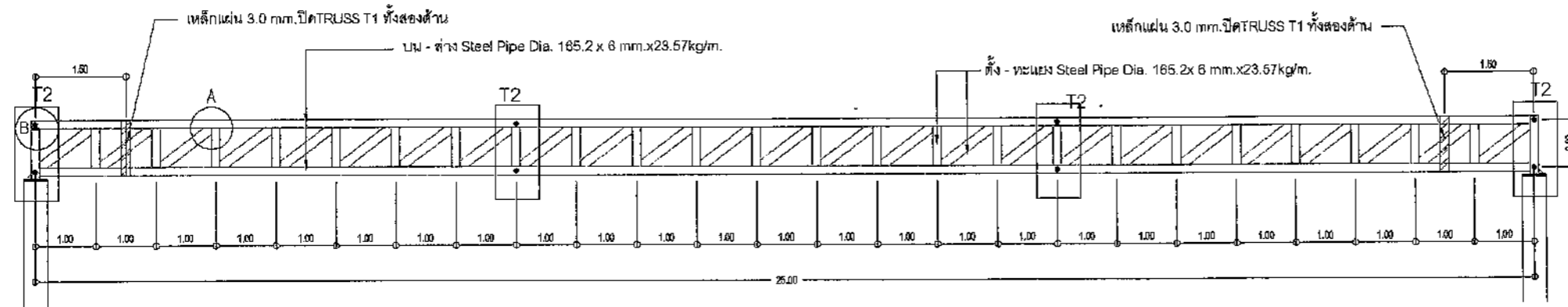

TRUSS T1
SCALE 1:100 A3

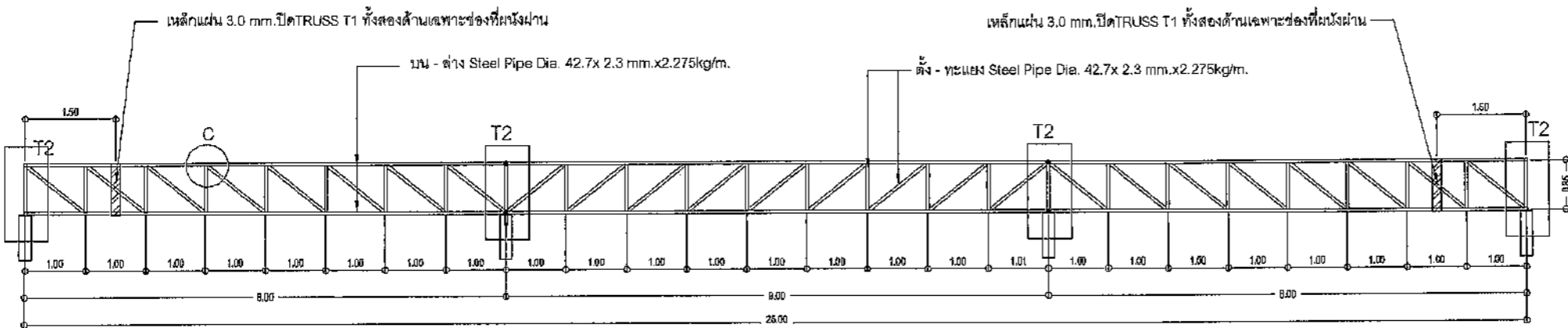

TRUSS T3
SCALE 1:100 A3

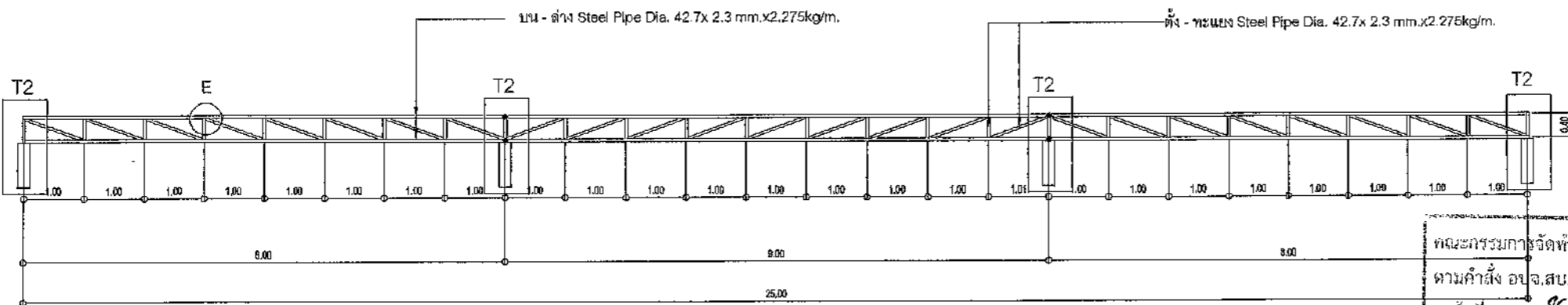

TRUSS T3A
SCALE 1:100 A3

คณะกรรมการจัดทำแบบบูรณาการงานก่อสร้าง
ความคำสั่ง อ.จ.ส.บ. 2025 / 256 หรือ
ลงวันที่ ๔ ธ.ค. ๒๕๖7
แบบแปลนเลขที่ 0๒๗/๖7
ประธานกรรมการ
กรรมการ
กรรมการ
กรรมการ

เขียนแบบ	<i>[Signature]</i>	(นายชัยทัต ทัพทวิ) นักส่งเสริมปฏิบัติการ
สำรวจ	<i>[Signature]</i>	(นายพรชัย แก้วบังวัน) วิศวกรโยธาชำนาญการพิเศษ(วช.)
ออกแบบ	<i>[Signature]</i>	(นายพรชัย แก้วบังวัน) วิศวกรโยธาชำนาญการพิเศษ(วช.)
วิศวกร ตรวจแบบ	<i>[Signature]</i>	(นายมารุต ชาวสวน) วิศวกรโยธาชำนาญการพิเศษ(วช.)
วิศวกร ตรวจแบบ	<i>[Signature]</i>	(นายพลธร สีดาทอง) วิศวกรไฟฟ้าชำนาญการ
ตรวจสอบ	<i>[Signature]</i>	(นายสุชากร ทองทัย) หัวหน้าฝ่ายออกแบบ
ตรวจสอบ	<i>[Signature]</i>	(นายประหัตต์ สุขเกษม) ผู้อำนวยการส่วนควบคุมการก่อสร้าง รักษาการในตำแหน่งหัวหน้าฝ่ายช่าง
ตรวจทาน	<i>[Signature]</i>	(นายประหัตต์ สุขเกษม) ผู้อำนวยการส่วนควบคุมการก่อสร้าง
เห็นชอบ	<i>[Signature]</i>	(นายสุรศักดิ์ สมภักดี) ผู้อำนวยการสำนักช่าง
เห็นชอบ	<i>[Signature]</i>	(นางทิติยาพร เพชรประดับ) รองปลัดองค์การบริหารส่วนจังหวัด รักษาการตาม ปลัดองค์การบริหารส่วนจังหวัดสระบุรี

อนุมัติ	<i>[Signature]</i>	(นายธนกฤต อัครสัมปณณะ) นายกองค์การบริหารส่วนจังหวัด ปฏิบัติราชการแทน และ นายกองค้การบริหารส่วนจังหวัดสระบุรี
มาตราส่วน		1:100
วันเดือนปี		
แม่แบบเลขที่	S2.04	แผ่นที่ 22 / 41



องค์การบริหารส่วนจังหวัดชลบุรี

โครงการ

ก่อสร้างศูนย์สุขภาพประชาชนและผู้สูงวัย
บริเวณเทศบาลเมืองทับกวาง อ.แก่งคอย จ.สระบุรี

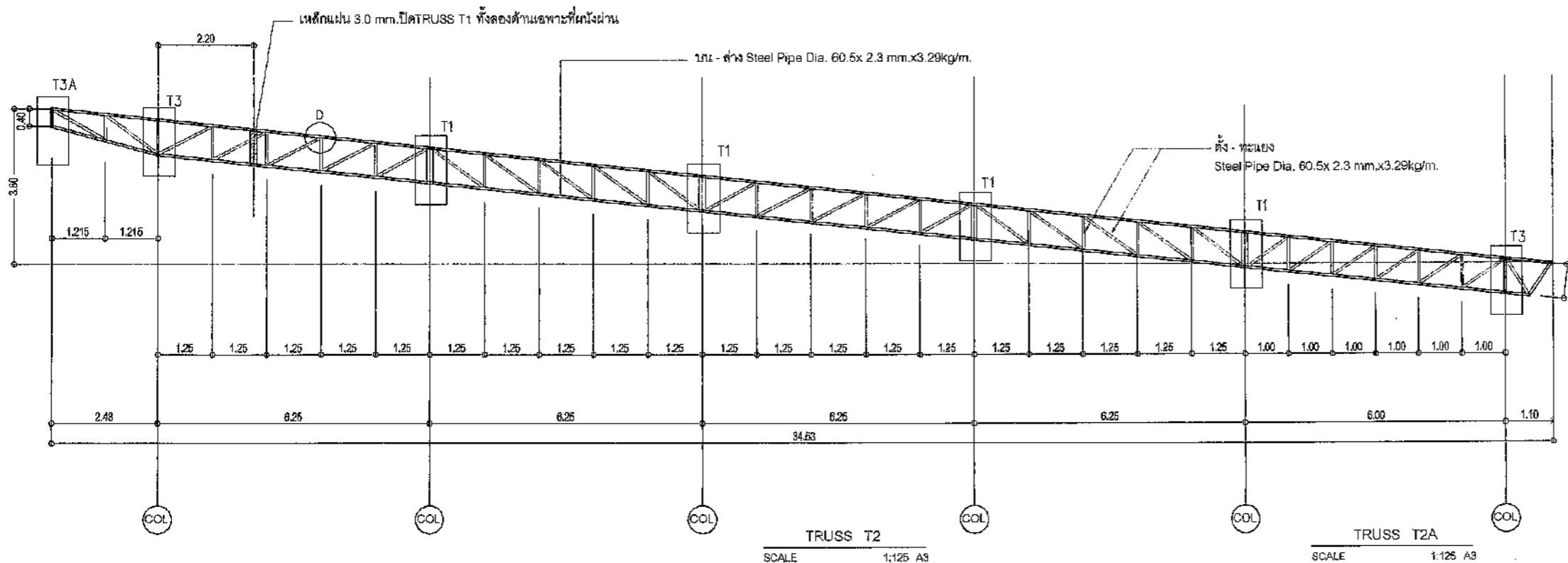

DETAIL A	DETAIL B	DETAIL C	DETAIL D	DETAIL E

คณะกรรมการจัดลำดับรูปรายการงานก่อสร้าง
ตามคำสั่ง อบจ.สบ. ๒๐๒๕ / ๒๕๖๗
ลงวันที่ ๕ ก.ค. ๒๕๖๗
แบบแปลนเลขที่ ๐๐๑/๖๗

ประธานกรรมการ
กรรมการ
กรรมการ
กรรมการ

เขียนแบบ		(นายชัยทัต ทัพทวี) นักผังเมืองปฏิบัติการ
สำรวจ		(นายพรชัย แก้วบังวัน) วิศวกรโยธาชำนาญการพิเศษ(วช.)
ออกแบบ		(นายพรชัย แก้วบังวัน) วิศวกรโยธาชำนาญการพิเศษ(วช.)
วิศวกร ตรวจแบบ		(นายมาจูด ชาวสวน) วิศวกรโยธาชำนาญการพิเศษ(วช.)
วิศวกร ตรวจแบบ		(นายพลธร สีดาทอง) วิศวกรไฟฟ้าชำนาญการ
ตรวจสอบ		(นายฤชชากร ทองหทัย) หัวหน้าฝ่ายออกแบบ
ตรวจสอบ		(นายประยัตติ สุขเกษม) ผู้อำนวยการส่วนควบคุมการก่อสร้าง รักษาการในตำแหน่งหัวหน้าฝ่ายสำรวจ
ตรวจทาน		(นายประยัตติ สุขเกษม) ผู้อำนวยการส่วนควบคุมการก่อสร้าง
เห็นชอบ		(นายสุรศักดิ์ สมภักดิ์) ผู้อำนวยการสำนักช่าง
เห็นชอบ		(นางทิติยาพร เพชรประดับ) รองปลัดองค์การบริหารส่วนจังหวัด รักษาการแทน ปลัดองค์การบริหารส่วนจังหวัดชลบุรี
อนุมัติ		(นายชนกฤต อิตตะสัมปยุตตะ) รองนายกองค์การบริหารส่วนจังหวัด ปฏิบัติราชการแทน นายกองค์การบริหารส่วนจังหวัดชลบุรี
มาตราส่วน	1:125	
วันที่เดือนปี		
แบบเลขที่	S2.05	แผ่นที่ 23/41



องค์การบริหารส่วนจังหวัดสระบุรี

โครงการ
ก่อสร้างศูนย์สุขภาพประชาชนและผู้สูงอายุ
บริเวณเทศบาลเมืองทับทิว อ.แก่งคอย จ. สระบุรี

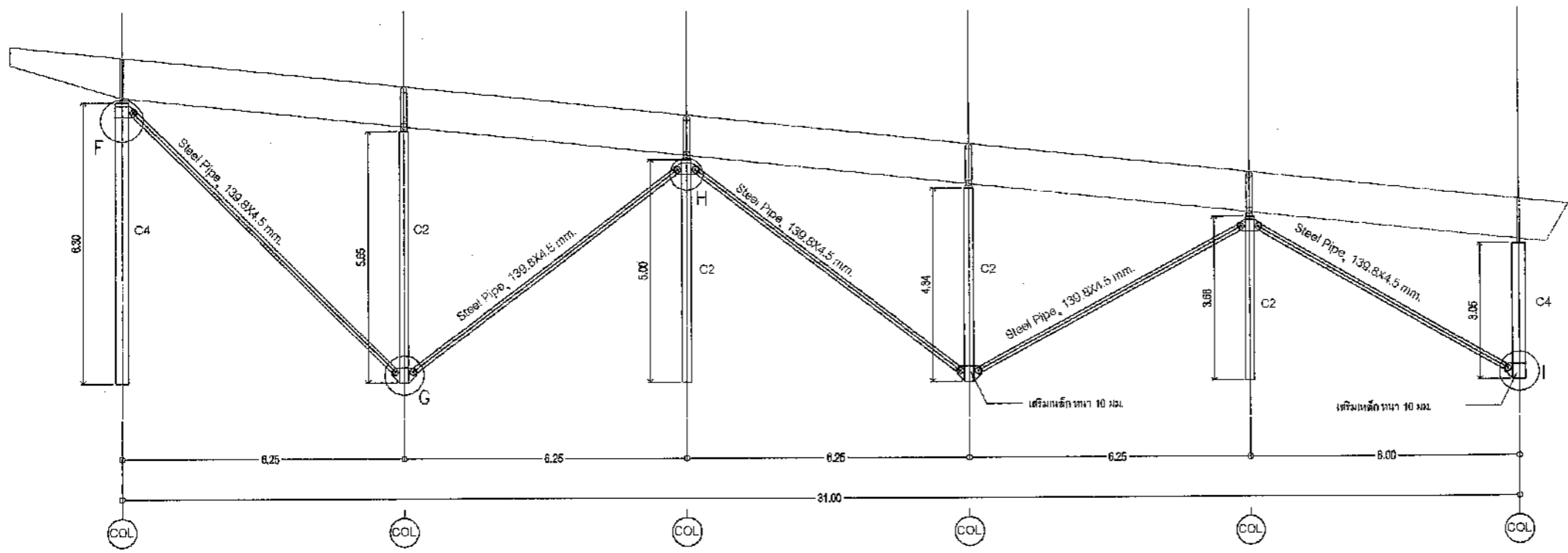

แบบขยาย SIDE STEEL PIPE
SCALE 1:125 A3

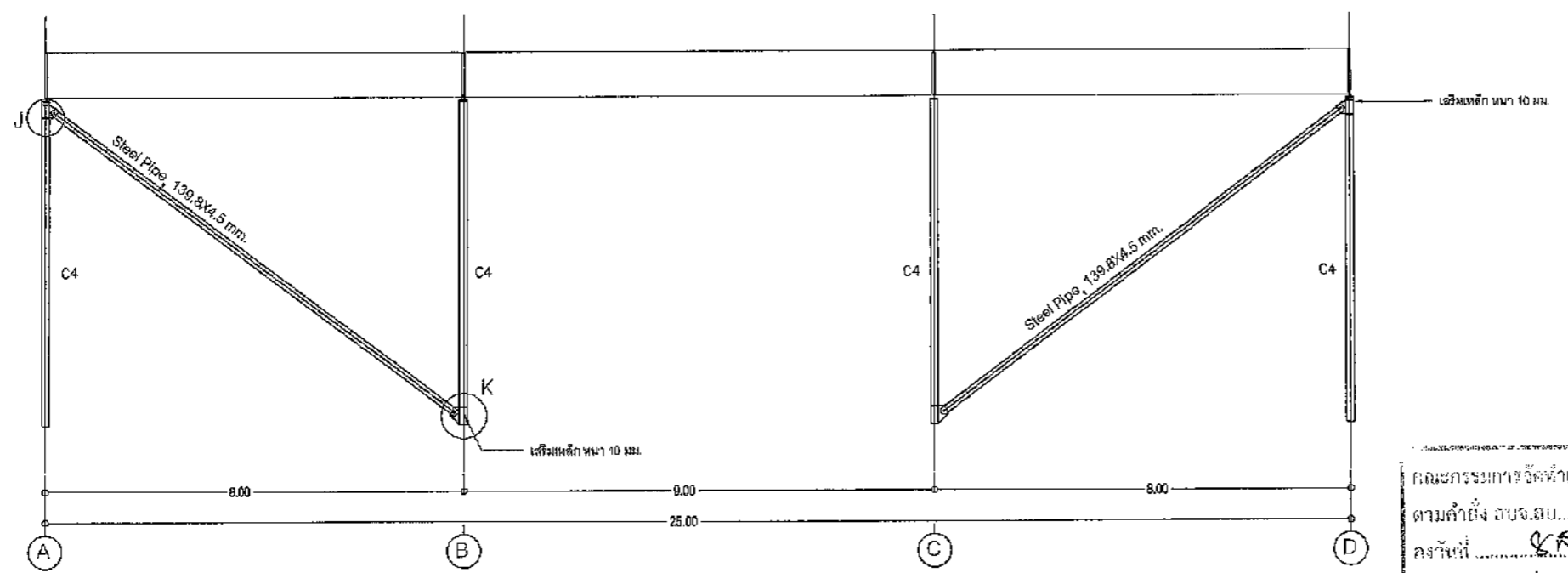

แบบขยาย FRONT STEEL PIPE
SCALE 1:125 A3

คณะกรรมการจัดทำแบบบูรณาการงานก่อสร้าง
ตามคำสั่ง อบจ.ส.บ. ๑๐๒๕ / ๒๕๖๗
ลงวันที่ ๕ ธ.ค. ๒๕๖๗
แบบแปลนเลขที่ ๐๐๑ / ๐๗
ประธานกรรมการ
กรรมการ
กรรมการ
กรรมการ

เขียนแบบ	<i>Ken</i>	(นายชัยทัต ท้าทวี) นักผังเมืองปฏิบัติการ
สำรวจ	<i>WEL</i>	(นายพรชัย แก้วบังวัน) วิศวกรโยธาชำนาญการพิเศษ(ช.)
ออกแบบ	<i>WEL</i>	(นายพรชัย แก้วบังวัน) วิศวกรโยธาชำนาญการพิเศษ(ช.)
วิศวกร ตรวจแบบ	<i>[Signature]</i>	(นายมาจูด ชาวสวน) วิศวกรโยธาชำนาญการพิเศษ(ช.)
วิศวกร ตรวจแบบ	<i>ทกต.</i>	(นายพลธร สีดาทอง) วิศวกรไฟฟ้าชำนาญการ
ตรวจสอบ	<i>[Signature]</i>	(นายดุชากร ทองทัย) หัวหน้าฝ่ายออกแบบ
ตรวจสอบ	<i>[Signature]</i>	(นายประยัต สุธเกษม) ผู้อำนวยการส่วนควบคุมการก่อสร้าง รักษาการในตำแหน่งหัวหน้าฝ่ายสำรวจ
ตรวจทาน	<i>[Signature]</i>	(นายประยัต สุธเกษม) ผู้อำนวยการส่วนควบคุมการก่อสร้าง
เห็นชอบ	<i>[Signature]</i>	(นายสุรศักดิ์ สมภักดี) ผู้อำนวยการสำนักช่าง
เห็นชอบ	<i>[Signature]</i>	(นางพิทยาพร เพชรประดับ) รองปลัดองค์การบริหารส่วนจังหวัด รักษาการแทน ปลัดองค์การบริหารส่วนจังหวัดสระบุรี

อนุมัติ	<i>[Signature]</i>	(นายชนกฤต อัดทะสัมพันธ์)
รองนายกองค์การบริหารส่วนจังหวัด ปฏิบัติราชการแทน นายกองค์การบริหารส่วนจังหวัดสระบุรี		
มาตราส่วน		1:125
วัน/เดือน/ปี		
แบบเลขที่	S2.06	แผ่นที่ 24 / 41



องค์การบริหารส่วนจังหวัดชลบุรี

โครงการ

ก่อสร้างศูนย์สุขภาพประชาชนและผู้สูงอายุ
บริเวณเทศบาลเมืองทับกวาง อ.แก่งคอย จ.สระบุรี

เสา WF 350x175x7x11x49.6kg/m.
PL แผ่นบนทำเป็น รูปวงรี เพื่อให้สามารถรับการ
บีบอัดตัวของโครง TRUSS เนื่องจากการเปลี่ยนแปลง
STEEL PLATE 0.90 x 0.35 x 10mm THK
แผ่นล่างเชื่อมติดกับหัวเสา พร้อมเชื่อม BOLT M16 6 ตัว

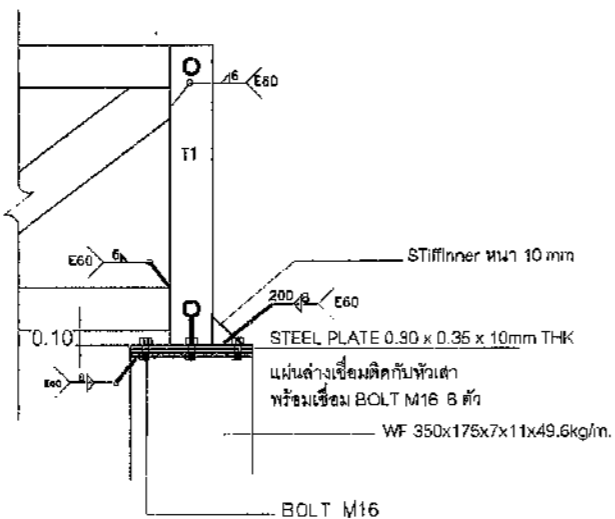

DETAIL FREE SUPPORT

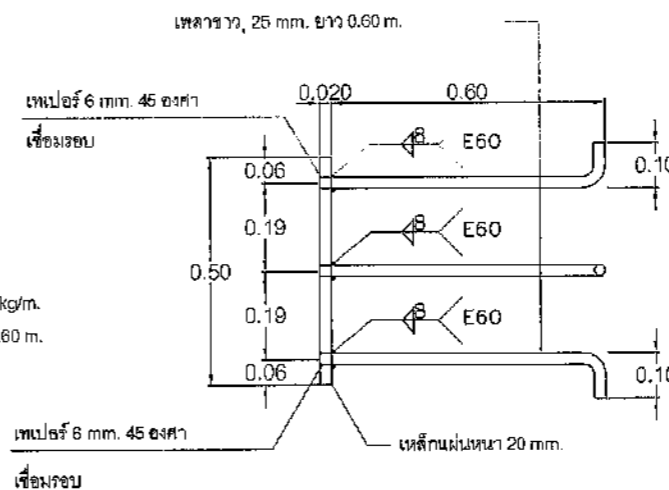
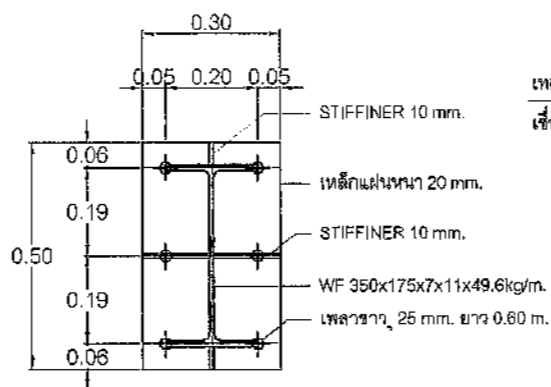

ANGER PLATE C2

เสา WF 350x175x7x11x49.6kg/m.
STEEL PLATE 0.30 x 0.35 x 10mm THK
แผ่นล่างเชื่อมติดกับหัวเสา
พร้อมเชื่อม BOLT M16 6 ตัว
STEEL PLATE 0.30 x 0.35 x 10mm THK

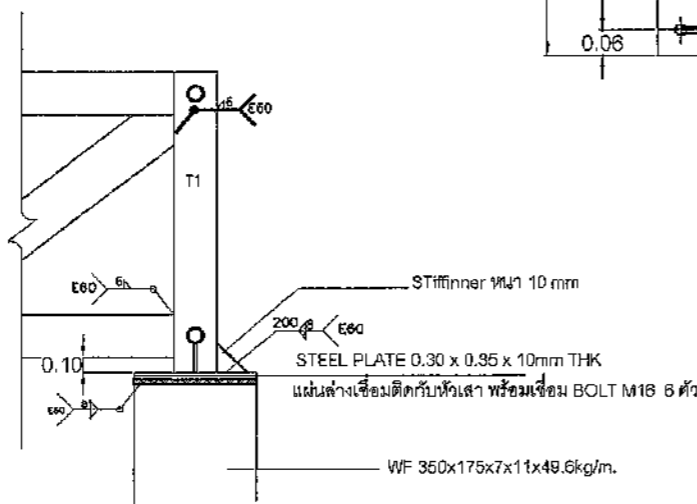

DETAIL FIX SUPPORT

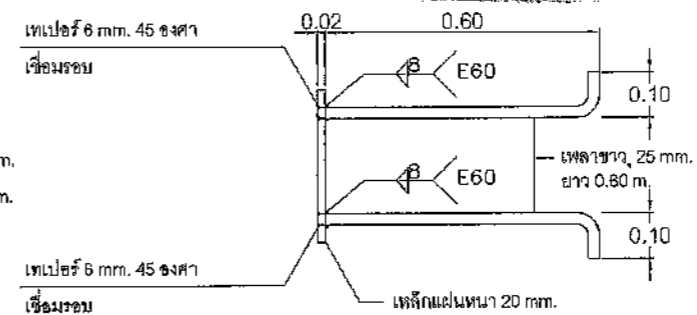
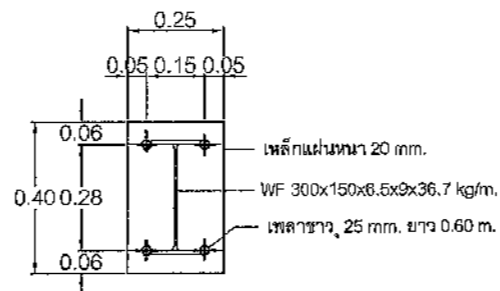

ANGER PLATE C4

คณะกรรมการจัดทำแบบรูปรายการ
ตามคำสั่ง อบจ.สบ. ๒๐๒๕ / ๒๕๖๗
ลงวันที่ ๙ ก.ค. ๒๕๖๗
แบบแปลนเลขที่ ๐๕๑ / ๖๗

เขียนแบบ	<i>Kem</i>	(นายชัยทัต หัพทวี) นักผังเมืองปฏิบัติการ
สำรวจ	<i>พล</i>	(นายพรชัย แก้วบังวัน) วิศวกรโยธาชำนาญการพิเศษ(วช.)
ออกแบบ	<i>พล</i>	(นายพรชัย แก้วบังวัน) วิศวกรโยธาชำนาญการพิเศษ(วช.)
วิศวกร ตรวจแบบ	<i>K</i>	(นายมารุต ชาวสวน) วิศวกรโยธาชำนาญการพิเศษ(วช.)
วิศวกร	<i>ทศ.</i>	(นายพลธร สีตาทอง) วิศวกรไฟฟ้าชำนาญการ
ตรวจสอบ	<i>สม.</i>	(นายฤชกร ทองหทัย) หัวหน้าฝ่ายออกแบบ
ตรวจสอบ	<i>สม.</i>	(นายประยัตต์ สุขเกษม) ผู้อำนวยการส่วนควบคุมการก่อสร้าง รักษาการในตำแหน่งหัวหน้าฝ่ายสำรวจ
เห็นชอบ	<i>สม.</i>	(นายประยัตต์ สุขเกษม) ผู้อำนวยการส่วนควบคุมการก่อสร้าง
เห็นชอบ	<i>สม.</i>	(นายสุรศักดิ์ สมภักดี) ผู้อำนวยการสำนักช่าง
เห็นชอบ	<i>สม.</i>	(นางกิตติยาพร เพชรประดับ) รองปลัดองค์การบริหารส่วนจังหวัด รักษาการแทน ปลัดองค์การบริหารส่วนจังหวัดชลบุรี
อนุมัติ	<i>สม.</i>	(นายชนกฤต อัครสังข์ปณณะ)
รองนายกองค์การบริหารส่วนจังหวัด ปฏิบัติราชการแทน นายกองค์การบริหารส่วนจังหวัดชลบุรี		
มาตราส่วน		1:50
วัน/เดือน/ปี		
แบบเลขที่	S2.07	แผ่นที่ 25/41



องค์การบริหารส่วนจังหวัดสุราษฎร์ธานี

โครงการ

ก่อสร้างศูนย์สุขภาพประชาชนและผู้สูงอายุ
บริเวณเทศบาลเมืองทับกวาง อ.แก่งศอก จ.สุราษฎร์ธานี

เขียนแบบ		(นายชัยทัต ทัพทวี) นักผังเมืองปฏิบัติการ
สำรวจ		(นายพรชัย แก้วบังวัน) วิศวกรโยธาชำนาญการพิเศษ(วช.)
ออกแบบ		(นายพรชัย แก้วบังวัน) วิศวกรโยธาชำนาญการพิเศษ(วช.)
วิศวกร ตรวจแบบ		(นายมาตุต ชาวสวน) วิศวกรโยธาชำนาญการพิเศษ(วช.)
วิศวกร ตรวจแบบ		(นายพลธร สีคำทอง) วิศวกรไฟฟ้าชำนาญการ
ตรวจสอบ		(นายภูษากร ทองหทัย) หัวหน้าฝ่ายออกแบบ
ตรวจสอบ		(นายประยัตต์ สุขเกษม) ผู้อำนวยการส่วนควบคุมการก่อสร้าง รักษาการในตำแหน่งหัวหน้าฝ่ายสำรวจ
ตรวจทาน		(นายประยัตต์ สุขเกษม) ผู้อำนวยการส่วนควบคุมการก่อสร้าง
เห็นชอบ		(นายสุรศักดิ์ สมภักดี) ผู้อำนวยการสำนักช่าง
เห็นชอบ		(นางทิติยาพร เพชรประดับ) รองปลัดองค์การบริหารส่วนจังหวัด รักษาการแทน ปลัดองค์การบริหารส่วนจังหวัดสุราษฎร์ธานี
อนุมัติ		(นายธนภุต อัดทะสัมปณณะ)
รองนายกองค์การบริหารส่วนจังหวัด ปฏิบัติราชการแทน	นายกองค์การบริหารส่วนจังหวัดสุราษฎร์ธานี	
มาตราส่วน	1:150	
วัน/เดือน/ปี		
แบบเลขที่	E0.01	แผ่นที่ 26/41

สัญลักษณ์ประกอบแบบงานไฟฟ้า

สัญลักษณ์	รายละเอียด
	แผงควบคุมระบบไฟฟ้า มีมาตรฐาน อุตสาหกรรม (มอก.) เมน 3P 100A, พร้อม BREAKER ย่อย 36 ช่อง แยกวงจรแสงสว่าง , เดีร์รับ , เครื่องปรับอากาศ
	โคมแผ่นเหล็กกริด การปรับสภาพหลังกะลือสเฟดหน้าชั้นตอนเพื่อต้านทานการเกิดสนิม พื้นผิวจากโพลีเอสเตอร์สีขาวด้วยวิธีไฟฟ้าสถิตสองชั้นตอน ตัวกระจายแสงอะครีลิกคุณภาพสูงพร้อมโครงเหล็กพ่นสี ขั้วสปริง ขนาด กว้าง 120 มม. ยาว 1245 มม. สูง 75 มม. พร้อมหลอด 2x18W, LED T8 แสงเคย์ไลท์ (6500K) ผลิตร่วมที่มี มาตรฐาน อุตสาหกรรม (มอก.)
	โคมไฟฟ้าแบบมีฝาครอบกันน้ำ ชนิดติดลอย หรือ ชนิดล็อกแบบหมุน สายไฟขนาด 1.0 ตร.มม. 70°C ขนาด กว้าง 60 มม. ยาว 1245 มม. สูง 133 มม. พร้อมหลอด 1x18W, LED T8 แสงเคย์ไลท์ (6500K) ผลิตร่วมที่มี มาตรฐาน อุตสาหกรรม (มอก.)
	โคมไฟดาวไลท์ทาวแนล ชนิดฝังฝ้าเพดาน ทรงกลม ขนาด 6" หลอด LED 17 W, ผลิตร่วมที่มี มาตรฐาน อุตสาหกรรม (มอก.)
	เดีร์รับไฟฟ้า แบบคู่ ซากลม - แบบ 16 A 250 V มีกราวด์ สีขาวแบบเรียบชนิด ฝังในผนัง มี มาตรฐาน อุตสาหกรรม (มอก.)
	สวิทช์ไฟฟ้าทางเดียว 16A, 250V, สีขาวแบบเรียบ ชนิดฝังในผนัง มี มาตรฐาน อุตสาหกรรม (มอก.)
	สายเคเบิลเดินภายในอาคาร IEC01 (THW) สายกลมแกนเดี่ยว เดินร้อยสายในท่อ ฝังในผนัง และบนฝ้าเพดาน ตามมาตรฐานการไฟฟ้าส่วนภูมิภาค

รายการประกอบแบบ งานระบบไฟฟ้า

- ผู้รับจ้างจะต้องติดตั้งดวงโคม และอุปกรณ์ไฟฟ้าทุกอย่าง จนใช้งานได้ดีตามมาตรฐานของการไฟฟ้าส่วนภูมิภาค
- การเดินสายไฟฟ้าให้ร้อยท่อฝังผนัง หรือ ร้อยท่อเดินลอยแนบคานในฝ้าเพดานด้วยความ เรียบร้อยปลอดภัย
นอกจากจะระบุ หรือ ตกกลงให้เดินสายไฟฟ้าเดินลอย (ฝังเฉพาะ บล๊อค , สวิทช์ , ปลั๊ก) ตาม ผนัง,เสา,พื้น หรือฝ้าเพดาน
- ท่อที่ใช้ในการร้อยสายไฟฟ้า ต้องเป็นท่อสำหรับงาน ร้อยสายไฟ โดยเฉพาะ และต้องใช้ ข้อต่อ, ข้องอ ทุกครั้ง
ห้ามลนไฟเพื่อตัดงอเด็ดขาดสำหรับท่อ PVC. ที่จุดเชื่อมสาย
- จุดเชื่อมสายไฟ ต้องใช้ Y-NUT และพันทับด้วยเทปพันสายไฟ
- สวิทช์ , ปลั๊ก และ อุปกรณ์และหลอดไฟ ดวงโคม ให้ใช้ ผลิตร่วมที่มี มาตรฐาน อุตสาหกรรม (มอก.)
- ขนาดของสายไฟฟ้า และ ชนิดของสายไฟฟ้า ให้ดูที่ ตารางโหลด ของตู้ LOAD CENTER PANEL
- งานเมนจ่ายไฟฟ้า จาก kWh. ของการไฟฟ้ามาที่ตู้ LOAD CENTER ให้ผู้รับจ้างเตรียมสายไฟฟ้าตามที่ระบุในตารางโหลด
โดยมีความยาวของสายไฟฟ้า 20 เมตร ต่อ เฟส
- ผู้รับจ้างจะต้องทำการตรวจสอบและทดสอบอุปกรณ์ไฟฟ้า ทุกอย่างก่อนหน้าช่างควบคุมงาน หรือวิศวกร เป็นที่น่าพอใจ
- การติดต่อประสานงาน เรื่องการขอไฟฟ้าชนิดดาวจากการไฟฟ้า เป็นหน้าที่รับผิดชอบของ องค์การบริหารส่วน จังหวัดสุราษฎร์ธานี

คณะกรรมการจัดทำแบบรูปรายการงานก่อสร้าง
ตามคำสั่ง อบจ.สบ. ๒๐๒๕ / ๒๕๖๗
ลงวันที่ ๕ ส.ค. ๒๕๖๗
แบบแปลนเลขที่ ๐๑๑/๒๗

รองนายก อบจ.สบ.
กรรมการ
กรรมการ
กรรมการ
กรรมการ



องค์การบริหารส่วนจังหวัดสุราษฎร์ธานี

โครงการ

ก่อสร้างศูนย์คุณภาพประชาชนและผู้สูงอายุ
บริเวณเทศบาลเมืองท่ากวาง อ.แก่งศอก จ.สุราษฎร์ธานี

เขียนแบบ	<i>[Signature]</i>	(นายชัยทัต ทัพทวี) นักผังเมืองปฏิบัติการ
สำรวจ	<i>[Signature]</i>	(นายพรชัย แก้วบังวัน) วิศวกรโยธาชำนาญการพิเศษ(วช.)
ออกแบบ	<i>[Signature]</i>	(นายพรชัย แก้วบังวัน) วิศวกรโยธาชำนาญการพิเศษ(วช.)
วิศวกร ตรวจแบบ	<i>[Signature]</i>	(นายมาจูด ชาวสวน) วิศวกรโยธาชำนาญการพิเศษ(วช.)
วิศวกร ตรวจแบบ	<i>[Signature]</i>	(นายพชร สิวาทอง) วิศวกรไฟฟ้าชำนาญการ
ตรวจสอบ	<i>[Signature]</i>	(นายฤชชากร ทองทัย) หัวหน้าฝ่ายออกแบบ
ตรวจสอบ	<i>[Signature]</i>	(นายประยัตต์ สุขเกษม) ผู้อำนวยการส่วนควบคุมการก่อสร้าง รักษาการในตำแหน่งหัวหน้าฝ่ายสำรวจ
ตรวจทาน	<i>[Signature]</i>	(นายประยัตต์ สุขเกษม) ผู้อำนวยการส่วนควบคุมการก่อสร้าง
เห็นชอบ	<i>[Signature]</i>	(นายสุรศักดิ์ สมภักดิ์) ผู้อำนวยการสำนักช่าง
เห็นชอบ	<i>[Signature]</i>	(นางทิติยาพร เพชรประดับ) รองปลัดองค์การบริหารส่วนจังหวัด รักษาการแทน ปลัดองค์การบริหารส่วนจังหวัดสุราษฎร์ธานี

CAPACITY 36 CIRCUIT		โครงการก่อสร้างศูนย์เสริมสร้างสุขภาพประชาชนและผู้สูงอายุ							
BRANCH CB.IC >=6KA		LOAD SCHEDULE "LC"					MOUNTING SURFACE		
NO	DESCRIPTION	CB			CONDUCTION	LOAD (VA)			DIAGAM
		POLE	AT	AF		เฟส A	เฟส B	เฟส C	
1	แสงสว่าง a,b,f	1	16	63	2-2.5 IEC01 Wireway, EMT	1930			
3	แสงสว่าง c	1	16	63	2-2.5 IEC01 Wireway, EMT		1890		
5	แสงสว่าง d	1	16	63	2-2.5 IEC01 Wireway, EMT			1260	
7	แสงสว่าง e	1	16	63	2-2.5 IEC01 Wireway, EMT	900			
9	พัดลมดูดอากาศ EX D1-09	1	16	63	2-2.5/G 2.5 IEC01 Wireway, EMT		350		
11	เครื่องปรับอากาศ CDU 1	1	20	63	2-4/G 2.5 IEC01 Wireway, EMT			2840	
13	เครื่องปรับอากาศ CDU 2	1	20	63	2-4/G 2.5 IEC01 Wireway, EMT	2640			
15	เครื่องปรับอากาศ CDU 3	1	20	63	2-4/G 2.5 IEC01 Wireway, EMT		2640		
17	เครื่องปรับอากาศ CDU 4	1	20	63	2-4/G 2.5 IEC01 Wireway, EMT			2640	
19	เครื่องปรับอากาศ CDU 5	1	20	63	2-4/G 2.5 IEC01 Wireway, EMT	2640			
21	เครื่องปรับอากาศ CDU 6	1	20	63	2-4/G 2.5 IEC01 Wireway, EMT		2640		
23	เครื่องปรับอากาศ CDU 7	1	20	63	2-4/G 2.5 IEC01 Wireway, EMT			2640	
25	เครื่องปรับอากาศ CDU 8	1	20	63	2-4/G 2.5 IEC01 Wireway, EMT	2640			
27	เครื่องปรับอากาศ CDU 9	1	20	63	2-4/G 2.5 IEC01 Wireway, EMT		2640		
29	Water pump	1	20	63	2-4/G 2.5 IEC01 Wireway, EMT			450	
31	ลำรอง	1	20	63	-	1000			
33	ลำรอง	1	20	63	-		1000		
35	ลำรอง	1	20	63	-			1000	
2	Surge Protective Device (SPD)	1	-	-	-	-	-	-	
4	Surge Protective Device (SPD)	1	-	-	-	-	-	-	
6	Surge Protective Device (SPD)	1	-	-	-	-	-	-	
8	เต้ารับ 1 (RCBO)	1	20	63	2-4/G 2.5 IEC01 Wireway, EMT	1000			
10	เต้ารับ 2 (RCBO)	1	20	63	2-4/G 2.5 IEC01 Wireway, EMT		1000		
12	เต้ารับ 3 (RCBO)	1	20	63	2-4/G 2.5 IEC01 Wireway, EMT			1200	
14	เต้ารับ 4 (RCBO)	1	20	63	2-4/G 2.5 IEC01 Wireway, EMT	800			
16	เครื่องปรับอากาศ CDU 10	1	20	63	2-4/G 2.5 IEC01 Wireway, EMT		2640		
18	เครื่องปรับอากาศ CDU 11	1	20	63	2-4/G 2.5 IEC01 Wireway, EMT			2640	
20	เครื่องปรับอากาศ CDU 12	1	20	63	2-4/G 2.5 IEC01 Wireway, EMT	2640			
22	เครื่องปรับอากาศ CDU 13	1	20	63	2-4/G 2.5 IEC01 Wireway, EMT		2640		
24	เครื่องปรับอากาศ CDU 14	1	20	63	2-4/G 2.5 IEC01 Wireway, EMT			2640	
26	เครื่องปรับอากาศ CDU 15	1	20	63	2-4/G 2.5 IEC01 Wireway, EMT	2640			
28	เครื่องปรับอากาศ CDU 16	1	20	63	2-4/G 2.5 IEC01 Wireway, EMT		2640		
30	เครื่องปรับอากาศ CDU 17	1	20	63	2-4/G 2.5 IEC01 Wireway, EMT			2200	
32	ว่าง	-	20	63	-	-	-	-	
34	ว่าง	-	20	63	-	-	-	-	
36	ว่าง	-	20	63	-	-	-	-	
CONNECTEC TO 100KVA		MAIN CB.			AT 1.0 CONCIDENCE FACTOR	18830	20080	19310	MAIN FEEDER 4-50 / G16 IEC 01 IN 50mm EMT
		100AT/100AF IC>=25kA at 415V			DEMAND LOAD 0.9	18947	18072	17379	
					TOTAL CONNECTED LOAD	52898			
					MAX LINE CURRENT (A)	78.57			

คณะกรรมการจัดตั้งแบบบูรณาการงานก่อสร้าง
ตามคำสั่ง อบจ.สบ. 1095 / ๒๕๖7
ลงวันที่ ๘ มี.ค. ๒๕๖7
แบบแปลนเลขที่ ๐๕1/๖7

นายชณกฤต อัดทะสัมปณณะ)
นายกองค์การบริหารส่วนจังหวัด ปฏิบัติราชการแทน
นายกองค์การบริหารส่วนจังหวัดสุราษฎร์ธานี

แบบแปลนที่ E0.02
แผ่นที่ 27/41

1:125

ประธานกรรมการ
กรรมการ
กรรมการ



องค์การบริหารส่วนจังหวัดสุราษฎร์ธานี

โครงการ

ก่อสร้างศูนย์สุขภาพประชาชนและผู้สูงอายุ
บริเวณเทศบาลเมืองทับกวาง อ.แก่งคอย จ.สุราษฎร์ธานี

เขียนแบบ	<i>Keon</i>	(นายชัยทัต ทัพทวิ) นักผังเมืองปฏิบัติการ
สำรวจ	<i>ทพ</i>	(นายพรชัย แก้วบังวัน) วิศวกรโยธาชำนาญการพิเศษ(วช.)
ออกแบบ	<i>ทพ</i>	(นายพรชัย แก้วบังวัน) วิศวกรโยธาชำนาญการพิเศษ(วช.)
วิศวกร ตรวจแบบ	<i>KS</i>	(นายมารุต ชาวสวน) วิศวกรโยธาชำนาญการพิเศษ(วช.)
วิศวกร ตรวจแบบ	<i>ทพต.</i>	(นายพสธร สีดาทอง) วิศวกรไฟฟ้าชำนาญการ
ตรวจสถาป	<i>สม</i>	(นายสุชากร ทองทัย) หัวหน้าฝ่ายออกแบบ
ตรวจสถาป	<i>สม</i>	(นายประสิทธิ์ สุขเกษม) ผู้อำนวยการส่วนควบคุมการก่อสร้าง รักษาการในตำแหน่งหัวหน้าฝ่ายสำรวจ
ตรวจทาน	<i>สม</i>	(นายประสิทธิ์ สุขเกษม) ผู้อำนวยการส่วนควบคุมการก่อสร้าง
เห็นชอบ	<i>สม</i>	(นายสุรศักดิ์ สมภักดิ์) ผู้อำนวยการสำนักช่าง
เห็นชอบ	<i>สม</i>	(นางกัญญาพร เพชรประดับ) รองปลัดองค์การบริหารส่วนจังหวัด รักษาการแทน ปลัดองค์การบริหารส่วนจังหวัดสุราษฎร์ธานี
อนุมัติ	<i>สม</i>	(นายชนกฤต อัครสัมปณณช) รองนายกองค์การบริหารส่วนจังหวัด ปฏิบัติราชการแทน นายกองค์การบริหารส่วนจังหวัดสุราษฎร์ธานี

คณะกรรมการจัดทำแบบรายละเอียดการงานก่อสร้าง
ตามคำสั่ง อบจ.สบ. ๐๐๓๕ / ๐๕๖๗
ลงวันที่ ๒๕ ค.ก ๐๕๖๗
แบบแปลนเลขที่ ๐๑๖ / ๖๗

สม ประธานกรรมการ
สม กรรมการ
สม กรรมการ
สม กรรมการ

ผังพื้น ชั้น 1
แสดงระบบไฟฟ้าแสงสว่าง
SCALE 1:150 A3

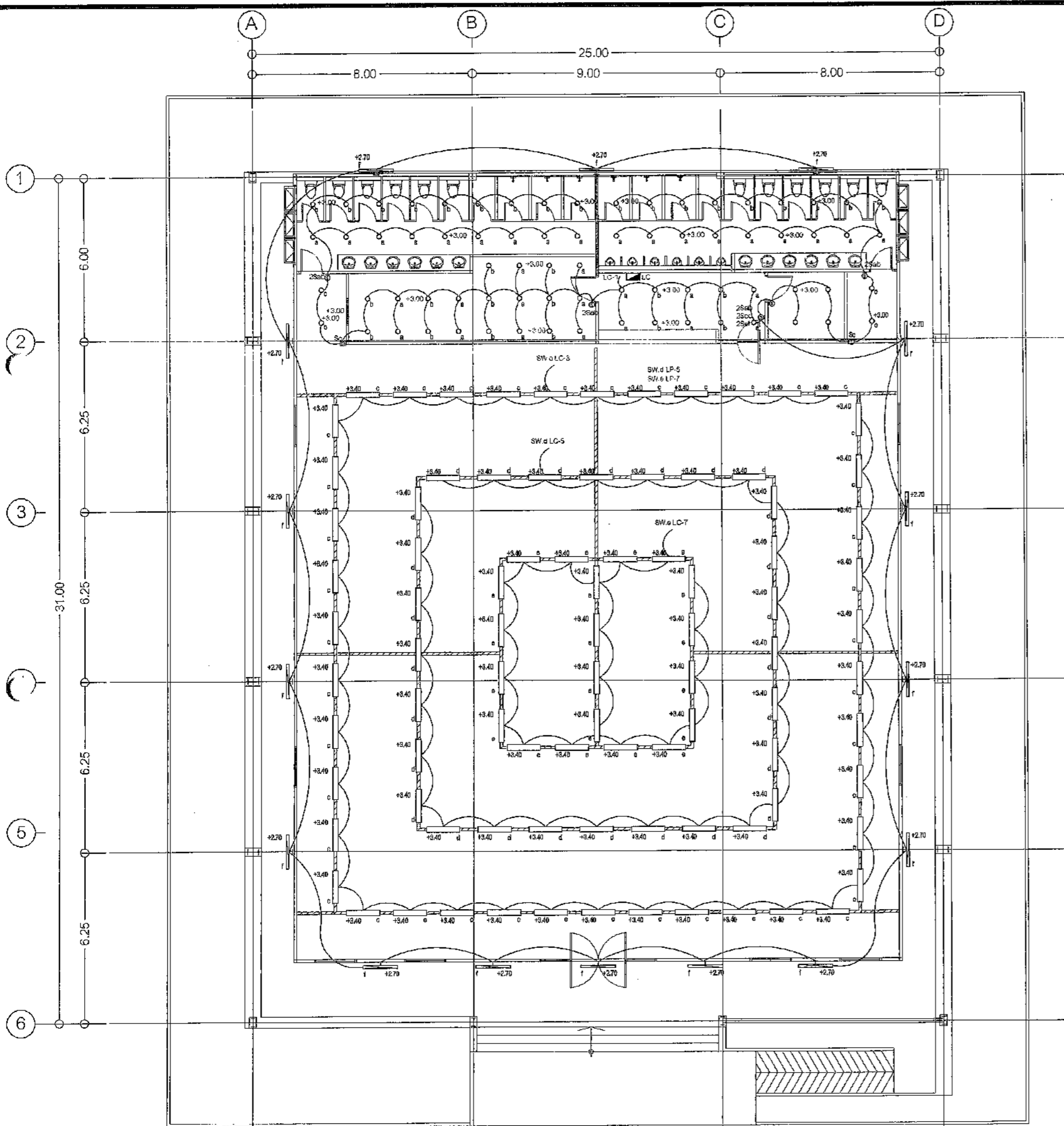



องค์การบริหารส่วนจังหวัดสระบุรี

โครงการ

ก่อสร้างศูนย์สุขภาพประชาชนและผู้สูงอายุ
บริเวณเทศบาลเมืองทับกวาง อ.แก่งคอย จ.สระบุรี

เขียนแบบ	<i>Ken</i>	(นายชัยทัต ทัพพี) นักผังเมืองปฏิบัติการ
สำรวจ	<i>WEL</i>	(นายพรชัย แก้วบังวัน) วิศวกรโยธาชำนาญการพิเศษ(จช.)
ออกแบบ	<i>WEL</i>	(นายพรชัย แก้วบังวัน) วิศวกรโยธาชำนาญการพิเศษ(จช.)
วิศวกร ตรวจแบบ	<i>LC</i>	(นายมารุต ชาวสวน) วิศวกรโยธาชำนาญการพิเศษ(จช.)
วิศวกร ตรวจแบบ	<i>ทศต.</i>	(นายพลธร สีดาทอง) วิศวกรไฟฟ้าชำนาญการ
ตรวจสอบ	<i>Jam</i>	(นายฤชชากร ทองหทัย) หัวหน้าฝ่ายออกแบบ
ตรวจสอบ	<i>W</i>	(นายประหัตต์ สุขเกษม) ผู้อำนวยการส่วนควบคุมการก่อสร้าง รักษาการในตำแหน่งหัวหน้าฝ่ายสำรวจ
ตรวจทาน	<i>W</i>	(นายประหัตต์ สุขเกษม) ผู้อำนวยการส่วนควบคุมการก่อสร้าง
เห็นชอบ	<i>Ad</i>	(นายสุรศักดิ์ สมภักดี) ผู้อำนวยการสำนักช่าง
เห็นชอบ	<i>J</i>	(นางกิตติยาพร เพชรประดับ) รองผู้อำนวยการบริหารส่วนจังหวัด รักษาการแทน ปลัดองค์การบริหารส่วนจังหวัดสระบุรี
อนุมัติ	<i>Jad</i>	(นายชนกฤต อัคระสัมปณณะ)

รองนายกองค์การบริหารส่วนจังหวัด ปฏิบัติราชการแทน
นายกองค์การบริหารส่วนจังหวัดสระบุรี

คณะกรรมการจัดทำแบบรายละเอียดการรื้อถอน
ตามคำสั่ง อบจ.สบ. ๒๐๒๕ / ๒๕๖๗
ลงวันที่ ๙ ต.ค ๒๕๖๗
แบบแปลนเลขที่ ๐๐๑/๖๗

ประธานกรรมการ
กรรมการ
กรรมการ
กรรมการ

ผังพื้น ชั้น 1
แสดงระบบเดินรับไฟฟ้า
SCALE 1:150 A3

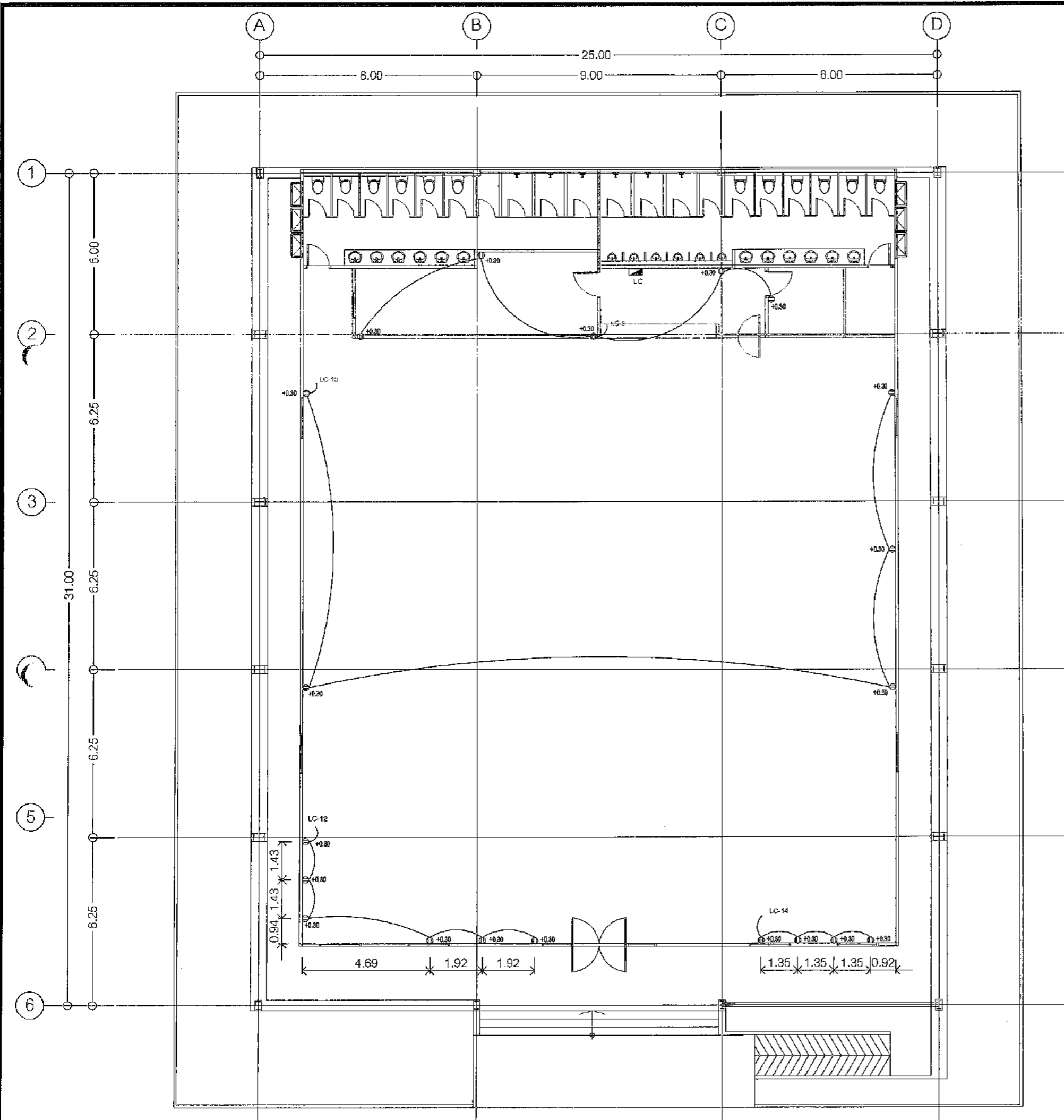



องค์การบริหารส่วนจังหวัดชลบุรี

โครงการ

ก่อสร้างศูนย์สุขภาพประชาชนและผู้สูงอายุ
บริเวณเทศบาลเมืองทับกวาง อ.แก่งคอย จ.สระบุรี

เขียนแบบ	<i>[Signature]</i>	(นายชัยทัต ทัพทวี) นักผังเมืองปฏิบัติการ
สำรวจ	<i>[Signature]</i>	(นายพรชัย แก้วบังวัน) วิศวกรโยธาชำนาญการพิเศษ(วช.)
ออกแบบ	<i>[Signature]</i>	(นายพรชัย แก้วบังวัน) วิศวกรโยธาชำนาญการพิเศษ(วช.)
วิศวกร ตรวจแบบ	<i>[Signature]</i>	(นายมาจตุร ชาวสวน) วิศวกรโยธาชำนาญการพิเศษ(วช.)
วิศวกร ตรวจแบบ	<i>[Signature]</i>	(นายพลธร สีดาทอง) วิศวกรไฟฟ้าชำนาญการ
ตรวจสอบ	<i>[Signature]</i>	(นายสุชากร ทองทัย) หัวหน้าฝ่ายออกแบบ
ตรวจสอบ	<i>[Signature]</i>	(นายประยัด สุขเกษม) ผู้อำนวยการส่วนควบคุมการก่อสร้าง รักษาการในตำแหน่งหัวหน้าฝ่ายสำรวจ
ตรวจทาน	<i>[Signature]</i>	(นายประยัด สุขเกษม) ผู้อำนวยการส่วนควบคุมการก่อสร้าง
เห็นชอบ	<i>[Signature]</i>	(นายสุรศักดิ์ สมภักดี) ผู้อำนวยการสำนักช่าง
เห็นชอบ	<i>[Signature]</i>	(นางทิติยาพร เพชรประดับ) รองปลัดองค์การบริหารส่วนจังหวัด รักษาการแทน ปลัดองค์การบริหารส่วนจังหวัดสระบุรี
อนุมัติ	<i>[Signature]</i>	(นายชนกฤต อัดละสัมปณณะ)

คณะกรรมการจัดทำแบบรายการงานก่อสร้าง
ตามคำสั่ง อบจ.สระบุรี ๒๐๒๕ / ๒๖๖๗
ลงวันที่ ๔ ส.ค. ๒๕๖๗
แบบแปลนเลขที่ ๐๒๑/๖๗

[Signature] ประธานกรรมการ
[Signature] กรรมการ
[Signature] กรรมการ
[Signature] กรรมการ

ผังพื้น ชั้น 1
แสดงระบบไฟฟ้าจ่ายเครื่องปรับอากาศ
SCALE 1:150 A3

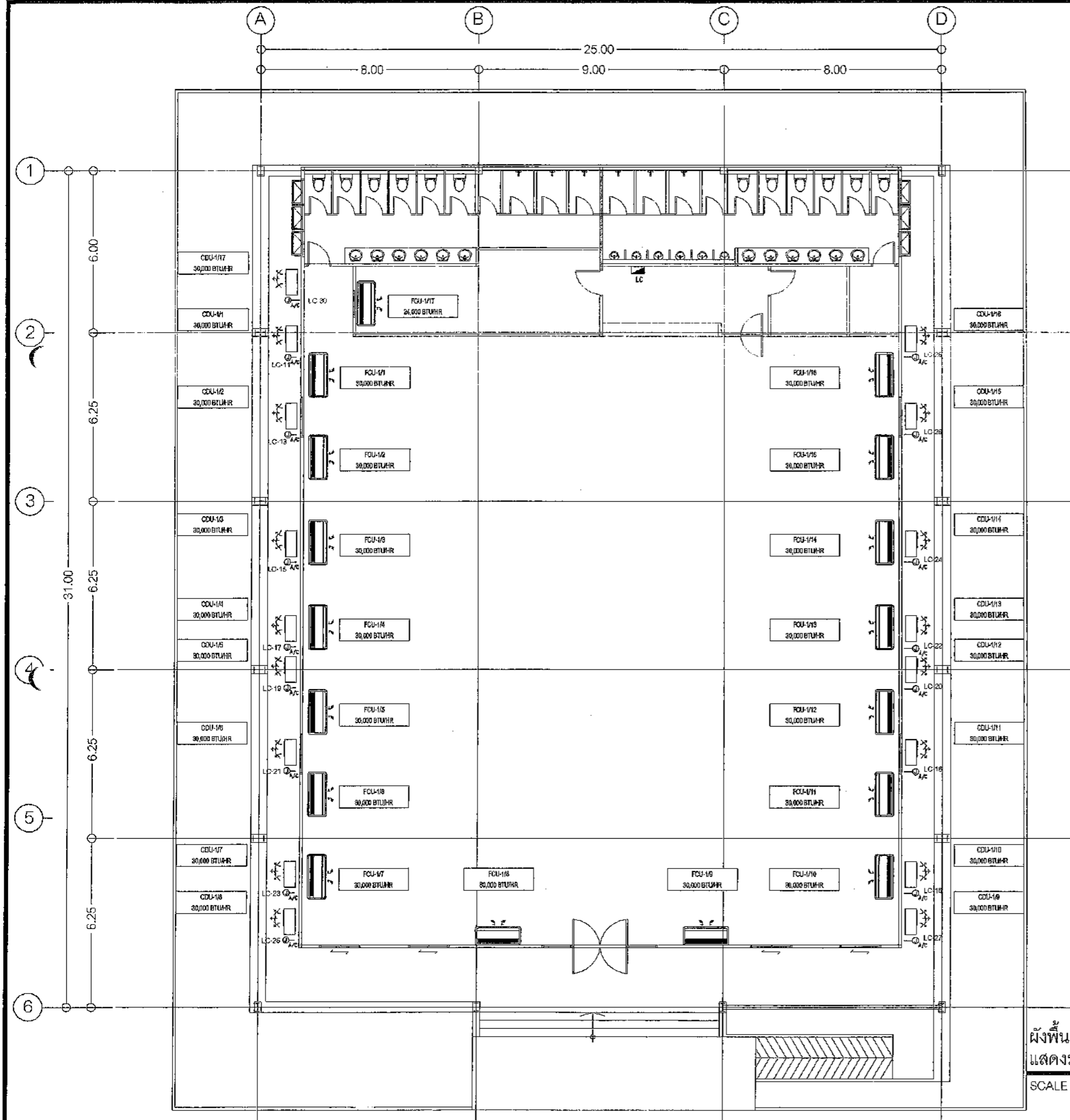



องค์การบริหารส่วนจังหวัดสระบุรี

รายละเอียดการติดตั้งทั่วไป

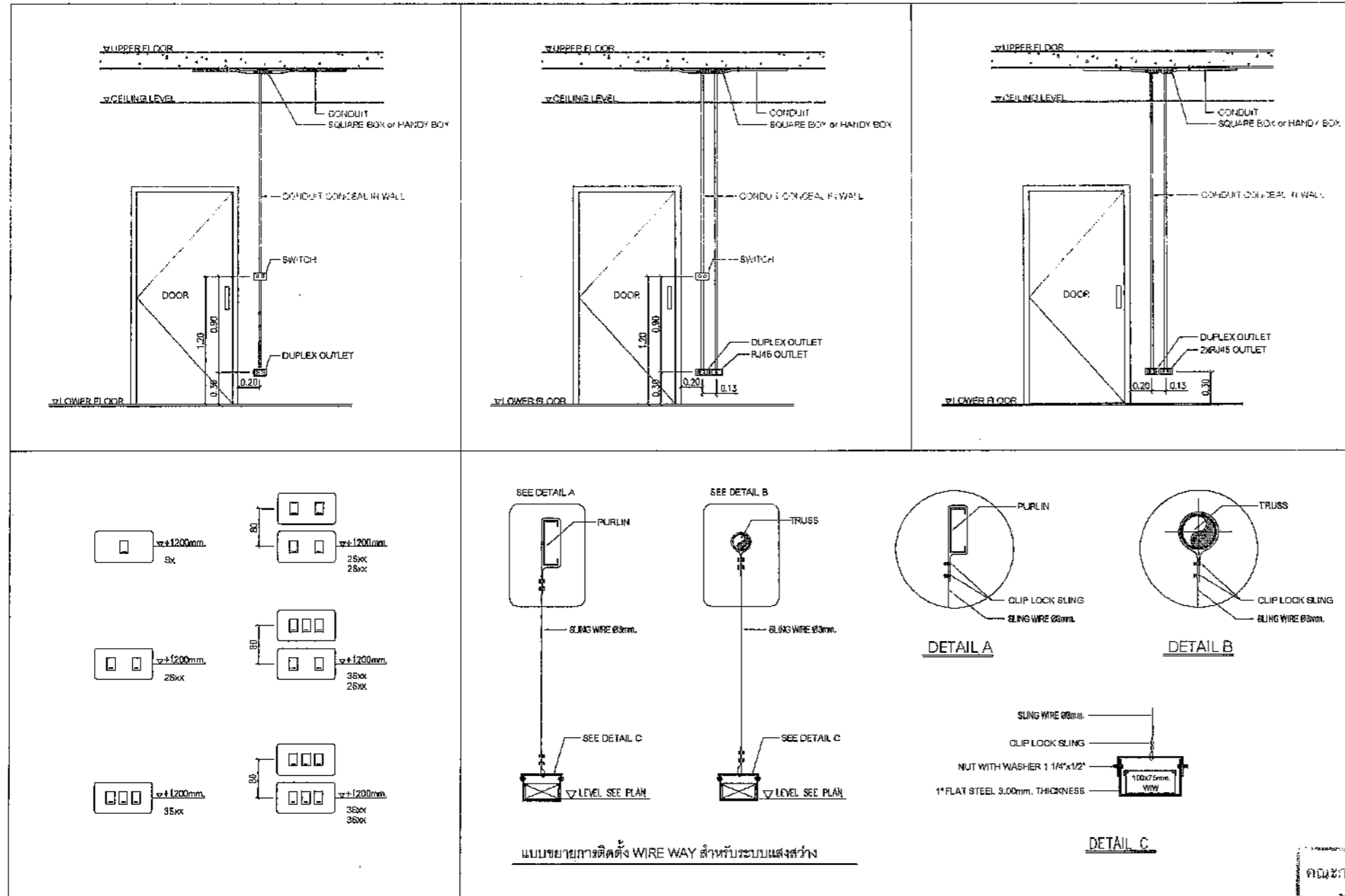

คณะกรรมการจัดทำแบบรูปราชการงานก่อสร้าง
 ตามคำสั่ง อบจ.สบ. ๒๐๒๕ / ๒๕๖๗
 ลงวันที่ ๔ ส.ค. ๒๕๖๗
 แบบแปลนเลขที่ ๐๕๑/๖๗

(Signatures)

โครงการ ก่อสร้างศูนย์สุขภาพประชาชนและผู้สูงอายุ บริเวณเทศบาลเมืองทันทวง อ.แก่งคอย จ.สระบุรี		
เขียนแบบ	<i>Kerd</i>	(นายชัยทัต ทัพทวี) นักผังเมืองปฏิบัติการ
สำรวจ	<i>Wel</i>	(นายพรชัย แก้วบังวัน) วิศวกรโยธาชำนาญการพิเศษ(วช.)
ออกแบบ	<i>Wel</i>	(นายพรชัย แก้วบังวัน) วิศวกรโยธาชำนาญการพิเศษ(วช.)
วิศวกร ตรวจแบบ	<i>(Signature)</i>	(นายมารุต ชวรสกน) วิศวกรโยธาชำนาญการพิเศษ(วช.)
วิศวกร ตรวจแบบ	<i>กชช.</i>	(นายพลธร สีสาทอง) วิศวกรไฟฟ้าชำนาญการ
ตรวจสถาป	<i>(Signature)</i>	(นายฤชกร ทองทัย) หัวหน้าฝ่ายออกแบบ
ตรวจสถาป	<i>(Signature)</i>	(นายประหยัด สุขเกษม) ผู้อำนวยการส่วนควบคุมการก่อสร้าง รักษาการในตำแหน่งหัวหน้าฝ่ายสำรวจ
ตรวจทาน	<i>(Signature)</i>	(นายประหยัด สุขเกษม) ผู้อำนวยการส่วนควบคุมการก่อสร้าง
เห็นชอบ	<i>(Signature)</i>	(นายสุรศักดิ์ สมภักดี) ผู้อำนวยการสำนักช่าง
เห็นชอบ	<i>(Signature)</i>	(นางกิตติยาพร เพชรประดับ) รองปลัดองค์การบริหารส่วนจังหวัด รักษาการตาม ปลัดองค์การบริหารส่วนจังหวัดสระบุรี
อนุมัติ	<i>(Signature)</i>	(นายธนภุต อัครกะสัมปณณะ)
รองนายกองค์การบริหารส่วนจังหวัด ปฏิบัติราชการแทน		
แบบแปลน	นายกองค์การบริหารส่วนจังหวัดสระบุรี	
มาตราส่วน	1:50	
วัน/เดือน/ปี		
แบบเลขที่	E2.01	แผ่นที่ 31/41



องค์การบริหารส่วนจังหวัดสระบุรี

รายการประกอบแบบและตารางเครื่อง

โครงการ

ก่อสร้างศูนย์สุขภาพประชาชนและผู้สูงอายุ
บริเวณเทศบาลเมืองทับกวาง อ.แก่งคอย จ.สระบุรี

ตารางเครื่องปรับอากาศ

ลำดับ	ชนิดเครื่องปรับอากาศ	พื้นที่	ความสามารถ การทำความเย็น	อุณหภูมิ	ปริมาณลม	ขนาดท่อ (นิ้ว.)			กำลังไฟฟ้าที่ใช้		หมายเหตุ
			BTU/HR	ฐC		CMH	ท่อของเหลว	ท่อแก๊ส	ท่อน้ำทิ้ง	KW	
FCU-1 to 16/CDU-1 to 16	ชนิดแขวน	โถงออกกำลังภายใน	30,000	25	1,950/1,750/1,400	3/8	3/4	1	2.64	220/1/50	
FCU-17/CDU-17	ชนิดแขวน	ออฟฟิศ	25,000	25	1,550/1,350/1,240	3/8	5/8	1	2.07	220/1/50	

ตารางพัดลมระบายอากาศ

ลำดับ	ชนิดเครื่องปรับอากาศ	ปริมาณลม	กำลังไฟฟ้าที่ใช้	
		CFM	W	V/PH/Hz
EX-01 to 09	แบบติดผนัง	650	31	220/1/50

รายการประกอบแบบ

สัญลักษณ์	รายละเอียด
	เครื่องปรับอากาศชนิดแขวน ขนาด 30,000 BTU. และ 25,000 BTU. มีมาตรฐาน อุตสาหกรรม (มอก.)
	เครื่องระบายความร้อนประกอบเครื่องปรับอากาศแต่ละเครื่อง เป็นผลิตภัณฑ์ชนิดเดียวกันกับเครื่องปรับอากาศ มีมาตรฐาน อุตสาหกรรม (มอก.)
	พัดลมระบายอากาศ ขนาด 12 นิ้วแบบมีลิ้นกันฝน เป็นอัตโนมัติ ผลิตภัณฑ์มีมาตรฐาน อุตสาหกรรม (มอก.)

เขียนแบบ		(นายชัยทัต หัพทวี) นักผังเมืองปฏิบัติการ
สำรวจ		(นายพรชัย แก้วบังวัน) วิศวกรโยธาชำนาญการพิเศษ(วช.)
ออกแบบ		(นายพรชัย แก้วบังวัน) วิศวกรโยธาชำนาญการพิเศษ(วช.)
วิศวกร ตรวจแบบ		(นายมาจูด ช่างสวน) วิศวกรโยธาชำนาญการพิเศษ(วช.)
วิศวกร ตรวจแบบ		(นายพสุธร สีดาทอง) วิศวกรไฟฟ้าชำนาญการ
ตรวจสอบ		(นายฤชากร ทองทัย) หัวหน้าฝ่ายออกแบบ
ตรวจสอบ		(นายประหยัด สุขเกษม) ผู้อำนวยการส่วนควบคุมการก่อสร้าง รักษาการในตำแหน่งหัวหน้าฝ่ายสำรวจ
ตรวจทาน		(นายประหยัด สุขเกษม) ผู้อำนวยการส่วนควบคุมการก่อสร้าง
เห็นชอบ		(นายสุรศักดิ์ สมภักดิ์) ผู้อำนวยการสำนักช่าง
เห็นชอบ		(นางทีติยาพร เพชรประดับ) รองปลัดองค์การบริหารส่วนจังหวัด รักษาการแทน ปลัดองค์การบริหารส่วนจังหวัดสระบุรี

อนุมัติ
(นายธนภฤต อัครสัมปุลณณะ)
นายกองค์การบริหารส่วนจังหวัด ปฏิบัติราชการแทน
นายกองค์การบริหารส่วนจังหวัดสระบุรี

ตามคำสั่ง อบจ.สบ. ๒๐๙๕ / ๒๕๖๗
ลงวันที่ ๙ ต.ค. ๒๕๖๗
แบบแปลนเลขที่ ๑๐๖/๒๗

ประธานกรรม
กรรมการ
กรรมการ
กรรมการ

มาตราส่วน 1:150
วัน/เดือน/ปี
แบบเลขที่ MO.01 แผ่นที่ 32/41



องค์การบริหารส่วนจังหวัดชลบุรี

โครงการ
ก่อสร้างศูนย์สุขภาพประชาชนและผู้สูงอายุ
บริเวณเทศบาลเมืองห้วยขวาง อ.แกลง จ.ชลบุรี

เขียนแบบ	<i>Kiam</i>	(นายชัยทัต จันทวี) นักผังเมืองปฏิบัติการ
สำรวจ	<i>WEL</i>	(นายพรชัย แก้วบังวัน) วิศวกรโยธาชำนาญการพิเศษ(ว.ช.)
ออกแบบ	<i>WEL</i>	(นายพรชัย แก้วบังวัน) วิศวกรโยธาชำนาญการพิเศษ(ว.ช.)
วิศวกร ตรวจแบบ	<i>[Signature]</i>	(นายมาตุต ขาวสวน) วิศวกรโยธาชำนาญการพิเศษ(ว.ช.)
วิศวกร ตรวจแบบ	<i>กชช</i>	(นายพลธร สีดาทอง) วิศวกรไฟฟ้าชำนาญการ
ตรวจสอบ	<i>[Signature]</i>	(นายฤชชากร ทองทัย) หัวหน้าฝ่ายออกแบบ
ตรวจสอบ	<i>[Signature]</i>	(นายประยัตต์ สุขเกษม) ผู้อำนวยการส่วนควบคุมการก่อสร้าง รักษาการในตำแหน่งหัวหน้าฝ่ายสำรวจ
ตรวจสอบ	<i>[Signature]</i>	(นายประยัตต์ สุขเกษม) ผู้อำนวยการส่วนควบคุมการก่อสร้าง
เห็นชอบ	<i>[Signature]</i>	(นายสุรศักดิ์ สมศักดิ์) ผู้อำนวยการสำนักงานช่าง
เห็นชอบ	<i>[Signature]</i>	(นางกิตติยาพร เพชรประดิษฐ์) รองปลัดองค์การบริหารส่วนจังหวัด รักษาการแทน ปลัดองค์การบริหารส่วนจังหวัดชลบุรี
อนุมัติ	<i>[Signature]</i>	(นายชณุต อัครสัมปฤณณะ) นายกองค์การบริหารส่วนจังหวัด ปฏิบัติราชการแทน นายกองค์การบริหารส่วนจังหวัดชลบุรี

คณะกรรมการจัดจ้างแบบอุปราคาจ้างงานก่อสร้าง
ตามคำสั่ง อบจ.ชบ. 2025 / 2567
ลงวันที่ 26 ส.ค. 2567
แบบแปลนเลขที่ 021/67
[Signatures]

ผังพื้น ชั้น 1
แสดงระบบปรับอากาศ
SCALE 1:150 A3

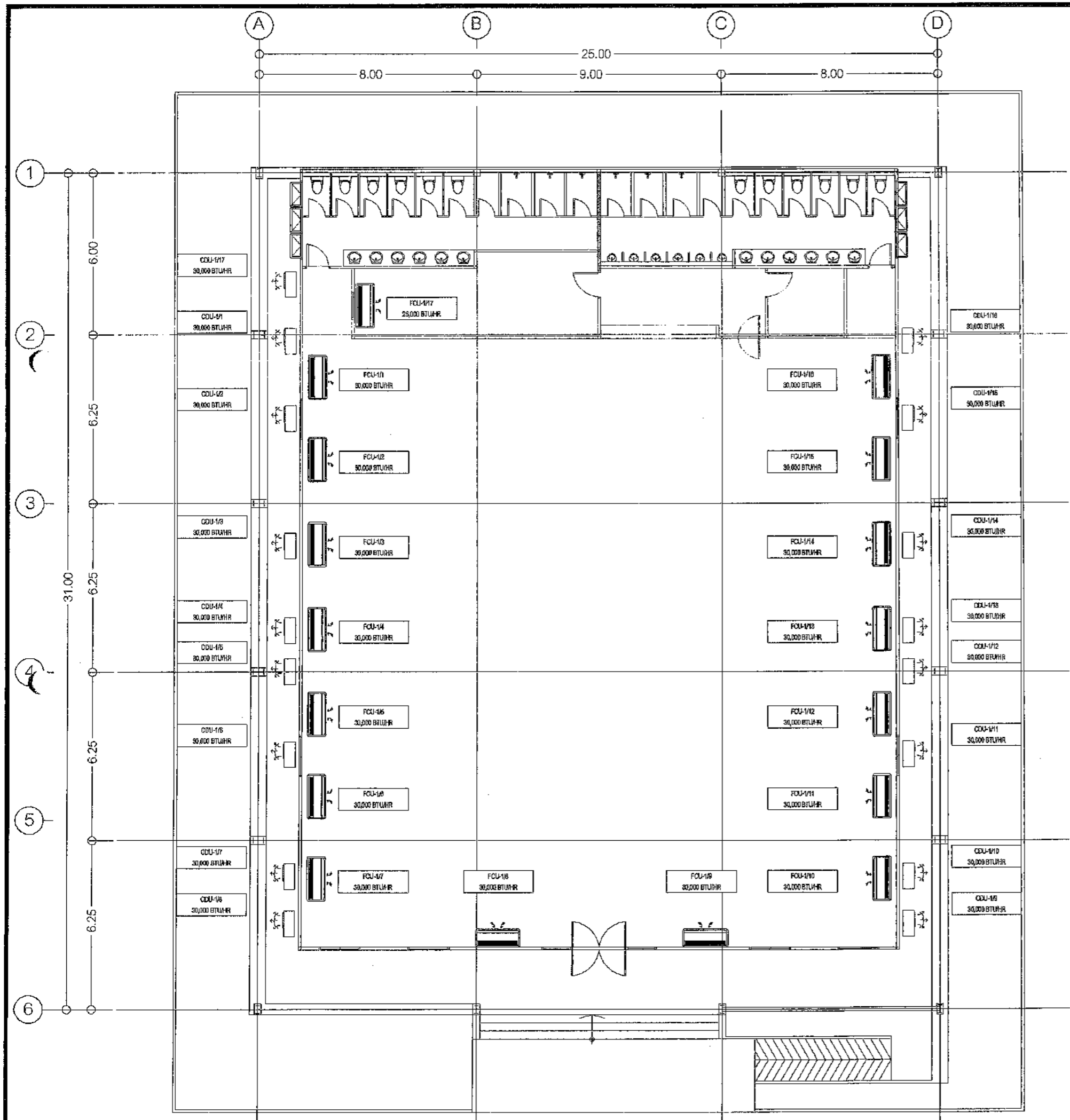

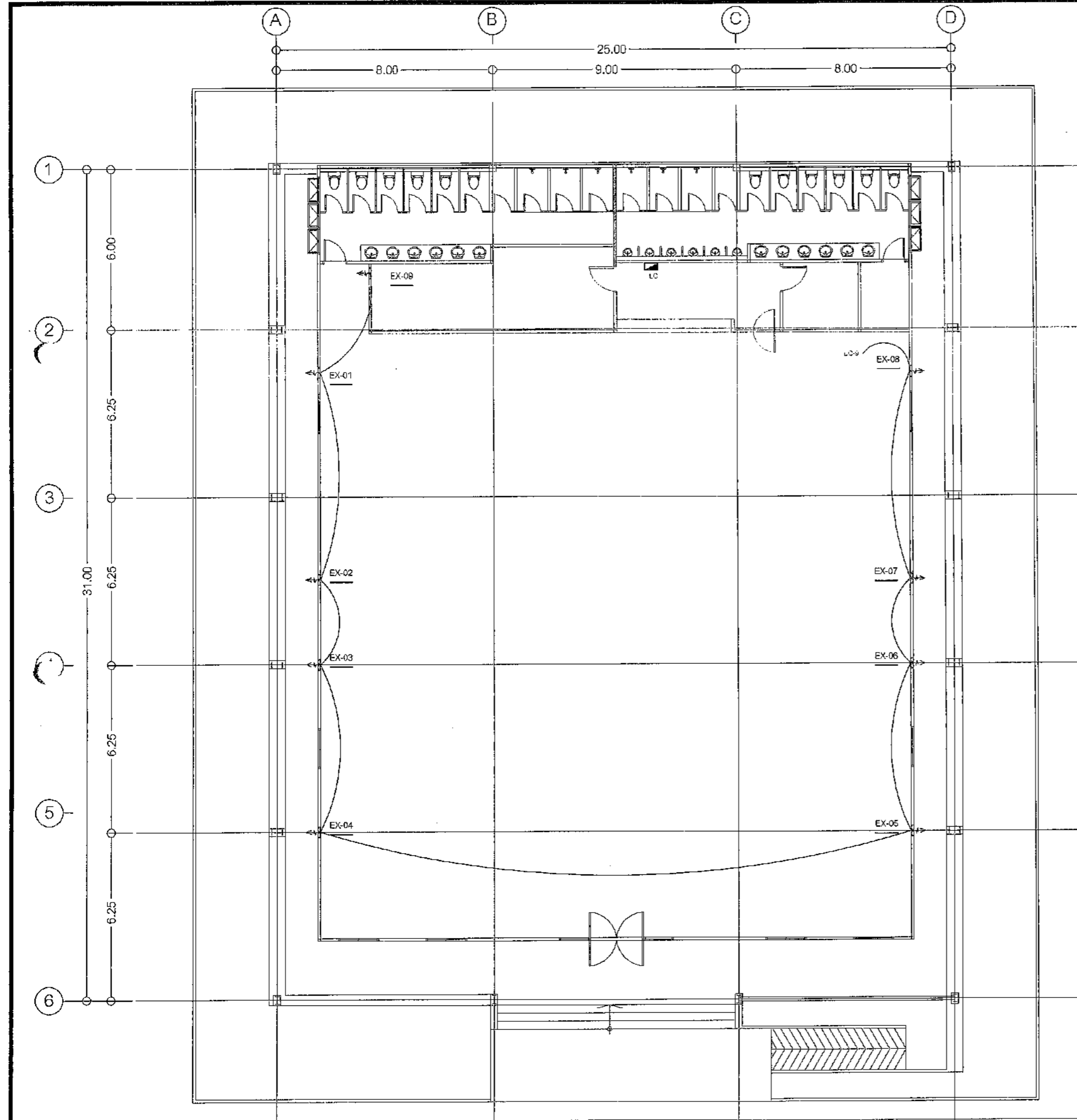

ผังพื้น ชั้น 1
แสดงระบบระบายอากาศ
SCALE 1:150 A3

คณะกรรมการวัดศาลาเบญจประภาคาร
ตามคำสั่ง อ.บ.บ. 2025 / 1267
ลงวันที่ 4 ก.ย 2567
แบบแปลนเลขที่ 071/67

เห็นชอบ
ประธานกรรมการ
กรรมการ
กรรมการ
กรรมการ
กรรมการ











องค์การบริหารส่วนจังหวัดสุราษฎร์ธานี

โครงการ
ก่อสร้างศูนย์สุขภาพประชาชนและผู้สูงอายุ
บริเวณเทศบาลเมืองทับกวาง อ.แก่งศอก จ.สุราษฎร์ธานี

เขียนแบบ	<i>Ken</i>	(นายชัยทัต ทัพทวี) นักผังเมืองปฏิบัติการ
สำรวจ	<i>พ</i>	(นายพรชัย แก้วบังวัน) วิศวกรโยธาชำนาญการพิเศษ(วช.)
ออกแบบ	<i>พ</i>	(นายพรชัย แก้วบังวัน) วิศวกรโยธาชำนาญการพิเศษ(วช.)
วิศวกร ตรวจแบบ	<i>fc</i>	(นายมารุต ชาวสวน) วิศวกรโยธาชำนาญการพิเศษ(วช.)
วิศวกร ตรวจแบบ	<i>ทศก.</i>	(นายพลธร สีดาทอง) วิศวกรไฟฟ้าชำนาญการ
ตรวจสถาป	<i>จก</i>	(นายฤชกร ทองทัย) หัวหน้าฝ่ายออกแบบ
ตรวจสถาป	<i>ศก</i>	(นายประยัตต์ สุขเกษม) ผู้อำนวยการส่วนควบคุมการก่อสร้าง รักษาการในตำแหน่งหัวหน้าฝ่ายช่าง
ตรวจสถาป	<i>ศก</i>	(นายประยัตต์ สุขเกษม) ผู้อำนวยการส่วนควบคุมการก่อสร้าง
เห็นชอบ	<i>ศก</i>	(นายสุรศักดิ์ สมภักดิ์) ผู้อำนวยการสำนักช่าง
ประธาน กรรมการ	<i>ศก</i>	(นางทิติยาพร เพชรประดับ) รองปลัดองค์การบริหารส่วนจังหวัด รักษาราชการแทน ปลัดองค์การบริหารส่วนจังหวัดสุราษฎร์ธานี
อนุมัติ	<i>ศก</i>	(นายธนกฤต อัดทะสัมปณณะ)

ยกองค์การบริหารส่วนจังหวัด ปฏิบัติราชการแทน
นายกองค์การบริหารส่วนจังหวัดสุราษฎร์ธานี
มาตราส่วน 1:150
วันที่เดือนปี
แบบเลขที่ M1.02 แผ่นที่ 34/41

รายการประกอบแบบงานระบบสุขาภิบาล	
สัญลักษณ์	รายละเอียด
	ถังบำบัดน้ำเสีย PE ขนาด 5,000 ลิตร ผลิตภัณฑ์ มีมาตรฐาน อุตสาหกรรม (มอก.)
	ถังเก็บน้ำ PE แบบตั้งพื้น ขนาด 1,200 ลิตร ผลิตภัณฑ์ มีมาตรฐาน อุตสาหกรรม (มอก.)
	ชุดปั้มน้ำอัตโนมัติ 350 วัตต์
	ท่อโศโครก ใช้ท่อ PVC ชั้น 8.5 ท่อเมน ขนาด 6 นิ้ว ท่อย่อย ขนาด 4 นิ้ว มีมาตรฐาน อุตสาหกรรม (มอก.)
	ท่อน้ำทิ้ง ใช้ท่อ PVC ชั้น 8.5 ท่อเมน ขนาด 3 นิ้ว ท่อย่อย ขนาด 2 นิ้ว และท่อขนาด 1 1/2 นิ้ว มีมาตรฐาน อุตสาหกรรม (มอก.)
	ท่อน้ำดี ใช้ท่อ PVC ชนิดหนา ชั้น 13.5 ท่อเมน ขนาด 2 นิ้ว ท่อย่อย ขนาด 1 นิ้ว, 3/4 นิ้ว และท่อขนาด 1/2 นิ้ว มีมาตรฐาน อุตสาหกรรม (มอก.)
	ช่องระบายน้ำทิ้งที่พื้น ชนิดสแตนเลส แบบมีฝาตะแกรงสี่เหลี่ยม และช่องกักน้ำดักกลิ่น ผลิตภัณฑ์ มีมาตรฐาน อุตสาหกรรม (มอก.)
	ช่องทำความสะอาดที่พื้น ชนิดทองเหลือง ขนาด ตามท่อ

งานประปา งานสุขาภิบาล

การเดินประปาทั้งหมด ต้องให้ถูกต้องตามหลักวิชาการ มาตรฐาน ของประปา ชี้ออกจากที่จะเข้าสู่ถังกักน้ำ หรือ ถังกักน้ำ ให้เป็นข้อต่อที่เป็นเกลียวของเหล็ก

การปล่อยน้ำเข้าสู่ถังกักน้ำ ให้ปล่อยน้ำเข้าก่อนที่จะต่อสายเข้าสู่ถังกักน้ำ เพื่อไม่ให้เศษผงขยะจากการทำงานติดค้างที่ถังกักน้ำ หรือฝักบัว สายชำระ

ท่อน้ำทิ้งก่อนปล่อยลงบ่อพักให้ติดตั้งพีแพร่ ดักกลิ่นทุกจุด น้ำที่ไหลลงในถังบำบัดน้ำจะต้องสะอาด ท่ออากาศถังบำบัดต้องติดตั้งสูงกว่าชายอาคาร หรือตามที่ระบุไว้ในแบบ

รายละเอียดท่อตามรายการ ดังนี้







- ท่อน้ำโศโครก ใช้ท่อ PVC ชั้น 8.5 ท่อเมน 4 นิ้ว
- ท่อน้ำดี ใช้ท่อ PVC ชนิดหนา ชั้น 13.5 ท่อเมน 2 นิ้ว ท่อย่อย 1-1/2 นิ้ว, 1 นิ้ว, 1/2 นิ้ว
- ท่อน้ำทิ้ง ใช้ท่อ PVC ชั้น 8.5 ท่อเมน 3 นิ้ว ท่อย่อย 2 นิ้ว
- ถังบำบัดน้ำเสีย
 - ถังบำบัดน้ำเสียเป็น PE กลม แบบเติมอากาศ ขนาด 5,000 ลิตร
 - ผลิตภัณฑ์มาตรฐาน อุตสาหกรรม (มอก.)
- ถังเก็บน้ำดีทำจากวัสดุ PE ทรงระบอบ แบบตั้งพื้น ขนาด 1,200 ลิตร ผลิตภัณฑ์มาตรฐาน อุตสาหกรรม (มอก.)
- ชุดปั้มน้ำดี อัตโนมัติ 350 วัตต์

คณะกรรมการจัดทำแบบรายการงานก่อสร้าง
 ตามคำสั่ง อบจ.สข. ๐๐๒๕ / ๒๕๖๗
 ลงวันที่ ๒๕ ส.ค. ๒๕๖๗
 แบบแปลนเลขที่ ๐๒๑/๖๗

ประธานกรรมการ
 กรรมการ
 กรรมการ
 กรรมการ
 กรรมการ

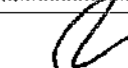
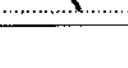
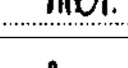
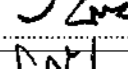
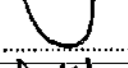

องค์การบริหารส่วนจังหวัดสระบุรี

โครงการ		
ก่อสร้างศูนย์สุขภาพประชาชนและผู้สูงอายุ บริเวณเทศบาลเมืองทับกวาง อ.แก่งคอย จ.สระบุรี		
เขียนแบบ		(นายชัยทัต ทัททวี) นักผังเมืองปฏิบัติการ
สำรวจ		(นายพรชัย แก้วบังวัน) วิศวกรโยธาชำนาญการพิเศษ(วช.)
ออกแบบ		(นายพรชัย แก้วบังวัน) วิศวกรโยธาชำนาญการพิเศษ(วช.)
วิศวกร ตรวจแบบ		(นายมาจูด ชาวสวน) วิศวกรโยธาชำนาญการพิเศษ(วช.)
วิศวกร ตรวจแบบ		(นายเพชร สีดาทอง) วิศวกรไฟฟ้าชำนาญการ
ตรวจสอบ		(นายอนุชากร ทองทัย) หัวหน้าฝ่ายออกแบบ
ตรวจสอบ		(นายประยัต สุธาเกษม) ผู้อำนวยการส่วนควบคุมการก่อสร้าง รักษาการในตำแหน่งหัวหน้าฝ่ายสำรวจ
ตรวจทาน		(นายประยัต สุธาเกษม) ผู้อำนวยการส่วนควบคุมการก่อสร้าง
เห็นชอบ		(นายสุรศักดิ์ สมภักดี) ผู้อำนวยการสำนักช่าง
เห็นชอบ		(นางทิติยาพร เพชรประดับ) รองปลัดองค์การบริหารส่วนจังหวัด รักษาการแทน ปลัดองค์การบริหารส่วนจังหวัดสระบุรี
อนุมัติ		(นายชนกฤต อัครสัมปณณช) รองนายกองค์การบริหารส่วนจังหวัด ปฏิบัติราชการแทน นายกองค์การบริหารส่วนจังหวัดสระบุรี
มาตราส่วน	1:150	
วัน/เดือน/ปี		
แบบเลขที่	SN0.01	แผ่นที่ 35/41

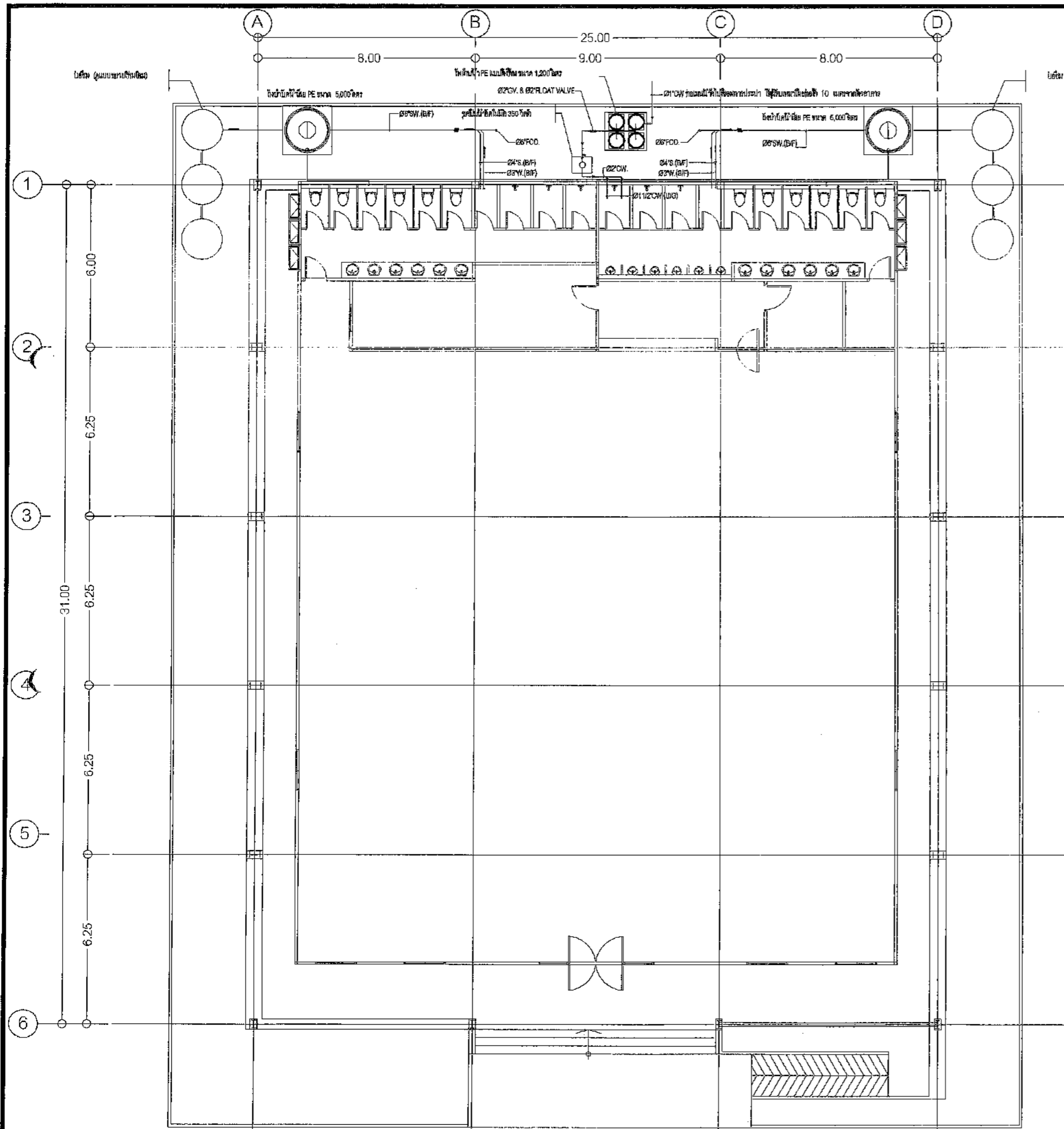

คณะกรรมการจัดทำแบบรูปราชการงานก่อสร้าง
 ตามคำสั่ง ๖๖๖๖ ๒๐๒๕ / ๒๕๖๗
 ลงวันที่ ๐๔ ธ.ค. ๒๕๖๗
 แบบแปลนเลขที่ ๙๐๑/๖๗

.....ประธานกรรมการ
กรรมการ
กรรมการ
กรรมการ

ผังพื้น ชั้น 1
 แสดงระบบสุขาภิบาล
 SCALE 1:150 A3



องค์การบริหารส่วนจังหวัดสุราษฎร์ธานี

โครงการ ก่อสร้างศูนย์สุขภาพประชาชนและผู้สูงอายุ บริเวณเทศบาลเมืองทับกวาง อ.แก่งคอย จ.สุราษฎร์ธานี		
เขียนแบบ	<i>Korn</i>	(นายชัยทัต ทังทวี) นักผังเมืองปฏิบัติการ
สำรวจ	<i>WPE</i>	(นายพรชัย แก้วบังวัน) วิศวกรโยธาชำนาญการพิเศษ(วช.)
ออกแบบ	<i>WPE</i>	(นายพรชัย แก้วบังวัน) วิศวกรโยธาชำนาญการพิเศษ(วช.)
วิศวกร ตรวจแบบ	<i>[Signature]</i>	(นายมารุต ชาวสวน) วิศวกรโยธาชำนาญการพิเศษ(วช.)
วิศวกร ตรวจแบบ	<i>ทกต</i>	(นายพัสธร สีดาทอง) วิศวกรไฟฟ้าชำนาญการ
ตรวจสอบ	<i>WPE</i>	(นายฤชชากร ทองทัย) หัวหน้าฝ่ายออกแบบ
ตรวจสอบ	<i>[Signature]</i>	(นายประหัต สุเมธเกษม) ผู้อำนวยการส่วนควบคุมการก่อสร้าง รักษาการในตำแหน่งหัวหน้าฝ่ายสำรวจ
ตรวจทาน	<i>[Signature]</i>	(นายประหัต สุเมธเกษม) ผู้อำนวยการส่วนควบคุมการก่อสร้าง
เห็นชอบ	<i>[Signature]</i>	(นายสุรศักดิ์ สมภักดี) ผู้อำนวยการสำนักช่าง
เห็นชอบ	<i>[Signature]</i>	(นางติตยาพร เพชรประดับ) รองปลัดองค์การบริหารส่วนจังหวัด รักษาการแทน ปลัดองค์การบริหารส่วนจังหวัดสุราษฎร์ธานี
อนุมัติ	<i>[Signature]</i>	(นายธนกฤต อัทธะสัมปณณะ)
รับ	นายกองค์การบริหารส่วนจังหวัด ปฏิบัติราชการแทน นายกองค์การบริหารส่วนจังหวัดสุราษฎร์ธานี	
มาตรฐาน	1:150	
วันเดือนปี		
แบบเลขที่	SN1.01	แผ่นที่ 36 / 41



องค์การบริหารส่วนจังหวัดสระบุรี

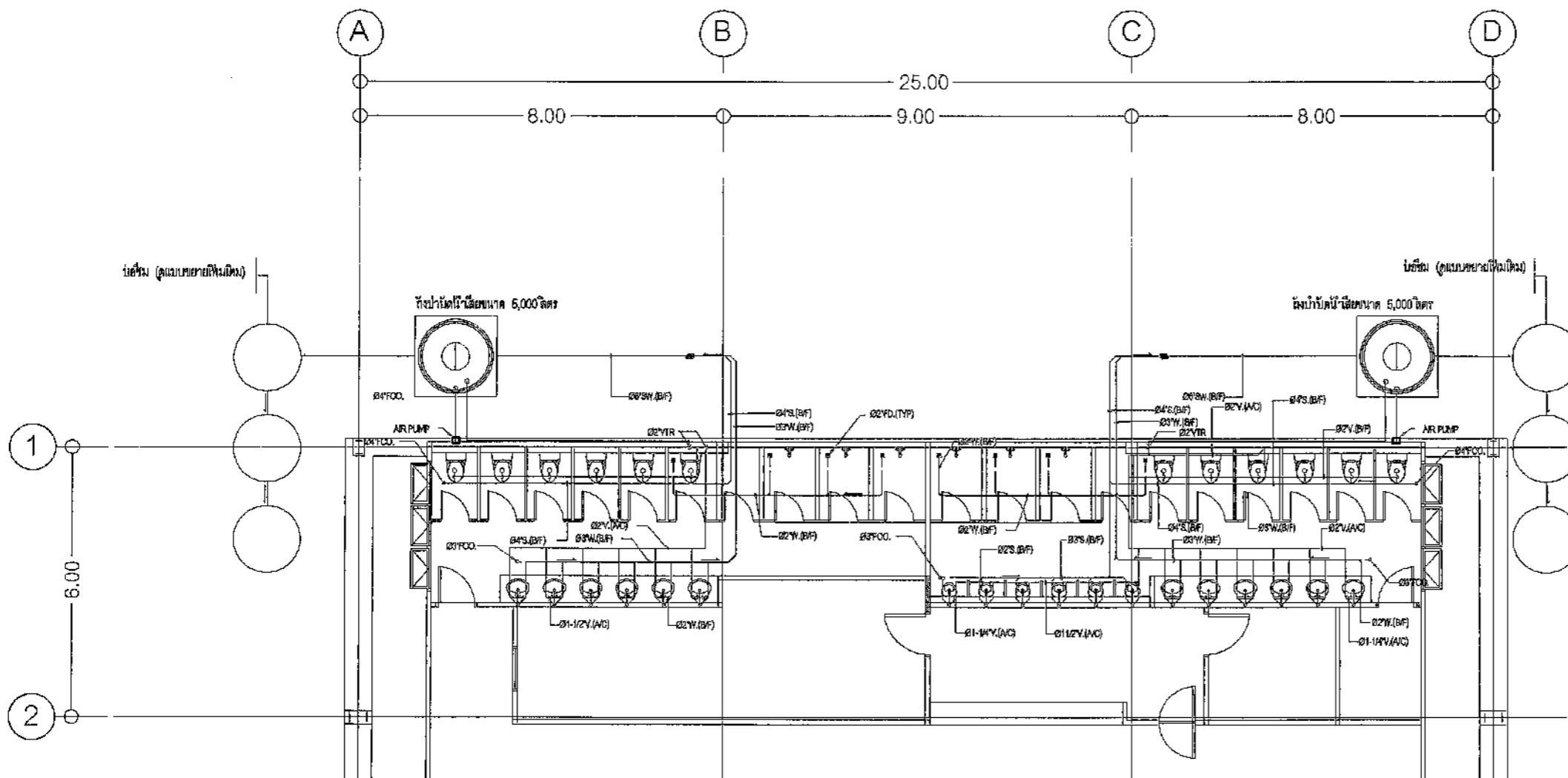

ผังพื้น ชั้น 1
แบบขยายระบบท่อน้ำเสีย
SCALE 1:125 A3

คณะกรรมการจัดทำแบบรายละเอียดก่อสร้าง
ตามคำสั่ง อบจ.สบ. 2025 / 2567
ลงวันที่ ๘ ธค 2567
แบบแปลนครั้งที่ 059/67

.....ประธานกรรมการ
.....กรรมการ
.....กรรมการ
.....กรรมการ

โครงการ		ก่อสร้างศูนย์สุขภาพประชาชนและผู้สูงอายุ บริเวณเทศบาลเมืองทับกวาง อ.แก่งคอย จ.สระบุรี
เขียนแบบ	<i>Kan</i>	(นายชัยทัต ทัพทวิ) นักผังเมืองปฏิบัติการ
สำรวจ	<i>Wel</i>	(นายพรชัย แก้วบังวัน) วิศวกรโยธาชำนาญการพิเศษ(วช.)
ออกแบบ	<i>Wel</i>	(นายพรชัย แก้วบังวัน) วิศวกรโยธาชำนาญการพิเศษ(วช.)
วิศวกร ตรวจแบบ	<i>[Signature]</i>	(นายมาจูด ชาวสวน) วิศวกรโยธาชำนาญการพิเศษ(วช.)
วิศวกร ตรวจแบบ	<i>ทกท.</i>	(นายพลธร สีดาทอง) วิศวกรไฟฟ้าชำนาญการ
ตรวจสอบ	<i>[Signature]</i>	(นายฤชกร ทองทัย) หัวหน้าฝ่ายออกแบบ
ตรวจสอบ	<i>[Signature]</i>	(นายประหัต สุขเกษม) ผู้อำนวยการส่วนควบคุมการก่อสร้าง รักษาการในตำแหน่งหัวหน้าฝ่ายสำรวจ
ตรวจทาน	<i>[Signature]</i>	(นายประหัต สุขเกษม) ผู้อำนวยการส่วนควบคุมการก่อสร้าง
เห็นชอบ	<i>[Signature]</i>	(นายสุรศักดิ์ สมภักดี) ผู้อำนวยการสำนักช่าง
เห็นชอบ	<i>[Signature]</i>	(นางทิติยาพร เพชรประดับ) รองเลขาธิการบริหารส่วนจังหวัด รักษาการแทน เลขาธิการบริหารส่วนจังหวัดสระบุรี
อนุมัติ	<i>[Signature]</i>	(นายธนกฤต อัครสสัมปตมณะ) นายกองค์การบริหารส่วนจังหวัด ปฏิบัติราชการแทน นายกองค์การบริหารส่วนจังหวัดสระบุรี
มาตราส่วน	1:125	
วันที่		
แบบเลขที่	SN1.02	แผ่นที่ 37/41



องค์การบริหารส่วนจังหวัดสระบุรี

โครงการ

ก่อสร้างศูนย์คุณภาพประชาชนและผู้สูงวัย
บริเวณเทศบาลเมืองทับกวาง อ.แก่งคอย จ.สระบุรี

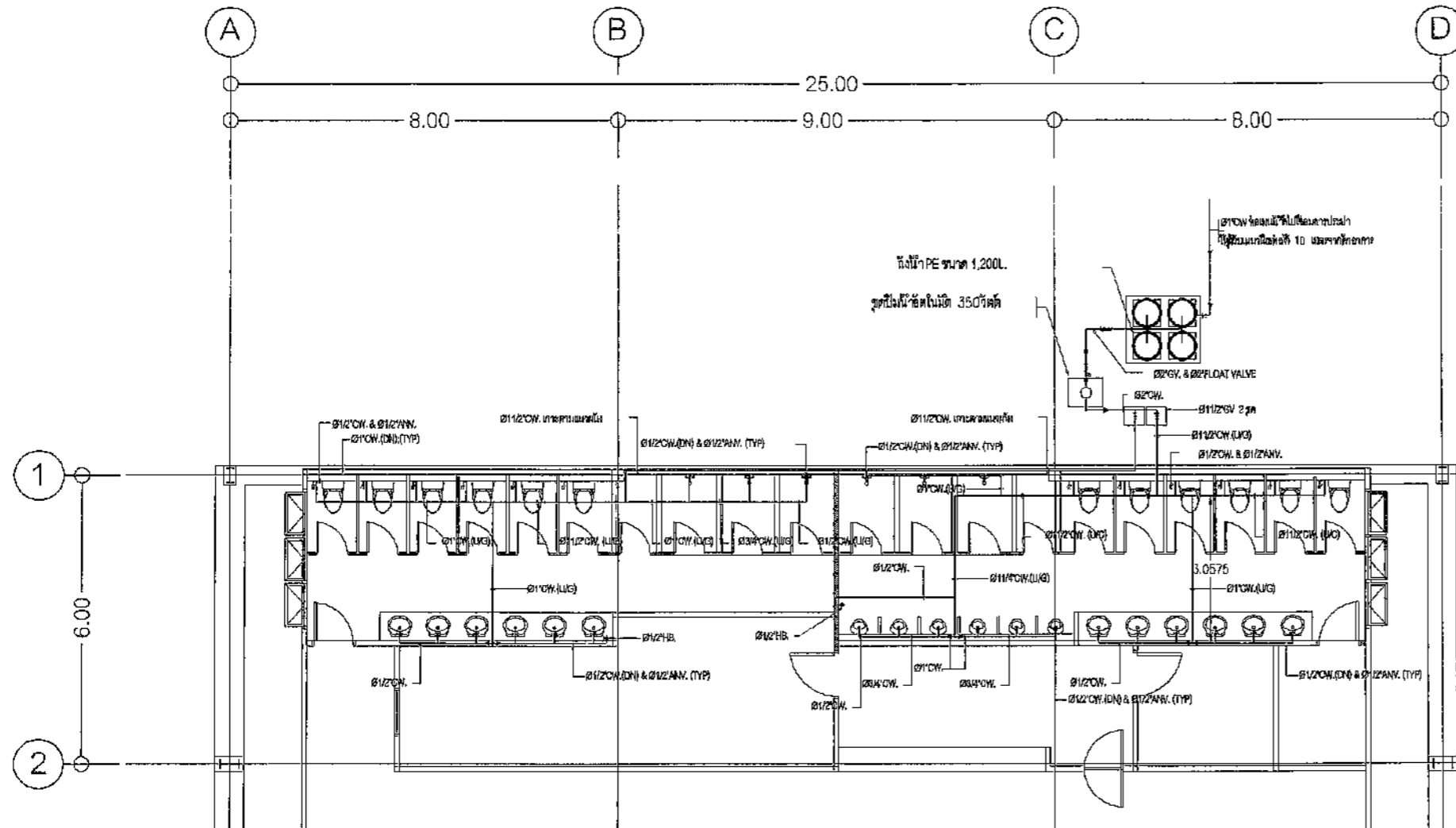

คณะกรรมการจัดทำแบบรูปรายการงานก่อสร้าง
ตามคำสั่ง อบจ.สบ. 2029 / 2567
ลงวันที่ ๙ ธ.ค. 2567
แบบแปลนเลขที่ ๑๐๑/๖7

ประธานกรรมการ
กรรมการ
กรรมการ
กรรมการ

ผังพื้น ชั้น 1
แบบขยายระบบท่อน้ำดี
SCALE 1:125 A3

เขียนแบบ	<i>[Signature]</i>	(นายชัยทัต ทัพทวี) นักผังเมืองปฏิบัติการ
สำรวจ	<i>[Signature]</i>	(นายพรชัย แก้วบังวัน) วิศวกรโยธาชำนาญการพิเศษ(วช.)
ออกแบบ	<i>[Signature]</i>	(นายพรชัย แก้วบังวัน) วิศวกรโยธาชำนาญการพิเศษ(วช.)
วิศวกร ตรวจแบบ	<i>[Signature]</i>	(นายมารุต ชาวสวน) วิศวกรโยธาชำนาญการพิเศษ(วช.)
วิศวกร ตรวจแบบ	<i>[Signature]</i>	(นายพสุธร สีดาทอง) วิศวกรไฟฟ้าชำนาญการ
ตรวจสอบ	<i>[Signature]</i>	(นายฤชชากร ทองทัย) หัวหน้าฝ่ายออกแบบ
ตรวจสอบ	<i>[Signature]</i>	(นายประยัตต์ สุขเกษม) ผู้อำนวยการส่วนควบคุมการก่อสร้าง รักษาการในตำแหน่งหัวหน้าฝ่ายสำรวจ
ตรวจทาน	<i>[Signature]</i>	(นายประยัตต์ สุขเกษม) ผู้อำนวยการส่วนควบคุมการก่อสร้าง
เห็นชอบ	<i>[Signature]</i>	(นายสุรศักดิ์ สมภักดี) ผู้อำนวยการสำนักช่าง
เห็นชอบ	<i>[Signature]</i>	(นางทิติยาพร เพชรประดับ) รองปลัดองค์การบริหารส่วนจังหวัด รักษาการแทน ปลัดองค์การบริหารส่วนจังหวัดสระบุรี
อนุมัติ	<i>[Signature]</i>	(นายชนกฤต อัดทะสัมปณณะ)

นายกองค์การบริหารส่วนจังหวัด ปฏิบัติราชการแทน
นายกองค์การบริหารส่วนจังหวัดสระบุรี

มาตราส่วน 1:125
วันที่เดือนปี
แบบเลขที่ SN1.03 แผ่นที่ 38/41



องค์การบริหารส่วนจังหวัดสุราษฎร์ธานี

โครงการ

ก่อสร้างศูนย์สุขภาพประชาชนและผู้สูงอายุ
บริเวณเทศบาลเมืองทับเที่ยง อ.แก่ค้อย จ.สุราษฎร์ธานี

เขียนแบบ	<i>Ken</i>	(นายชัยทัต ทัพทวี) นักผังเมืองปฏิบัติการ
สำรวจ	<i>WJ</i>	(นายพรชัย แก้วบังวัน) วิศวกรโยธาชำนาญการพิเศษ(วช.)
ออกแบบ	<i>WJ</i>	(นายพรชัย แก้วบังวัน) วิศวกรโยธาชำนาญการพิเศษ(วช.)
วิศวกร ตรวจแบบ	<i>WJ</i>	(นายมาตุต ชาวสวน) วิศวกรโยธาชำนาญการพิเศษ(วช.)
วิศวกร ตรวจแบบ	<i>WJ</i>	(นายพลสร สีดาทอง) วิศวกรไฟฟ้าชำนาญการ
ตรวจสอบ	<i>WJ</i>	(นายฤชกร ทองทัย) หัวหน้าฝ่ายออกแบบ
ตรวจสอบ	<i>WJ</i>	(นายประยัด สุขเกษม) ผู้อำนวยการส่วนควบคุมการก่อสร้าง รักษาการในตำแหน่งหัวหน้าฝ่ายสำรวจ
ตรวจทาน	<i>WJ</i>	(นายประยัด สุขเกษม) ผู้อำนวยการส่วนควบคุมการก่อสร้าง
เห็นชอบ	<i>WJ</i>	(นายสุรศักดิ์ สมภักดี) ผู้อำนวยการสำนักช่าง
เห็นชอบ	<i>WJ</i>	(นางจิตติยาพร เพชรประดับ) รองปลัดองค์การบริหารส่วนจังหวัด รักษาการแทน ปลัดองค์การบริหารส่วนจังหวัดสุราษฎร์ธานี
อนุมัติ	<i>WJ</i>	(นายธนฤต อัคระสัมปยุตนะ)

รองนายกองค์การบริหารส่วนจังหวัด ปฏิบัติราชการแทน
นายกองค์การบริหารส่วนจังหวัดสุราษฎร์ธานี

มาตราส่วน 1:50

วันเดือนปี

แบบเลขที่ SN2.01 แผ่นที่ 39/41

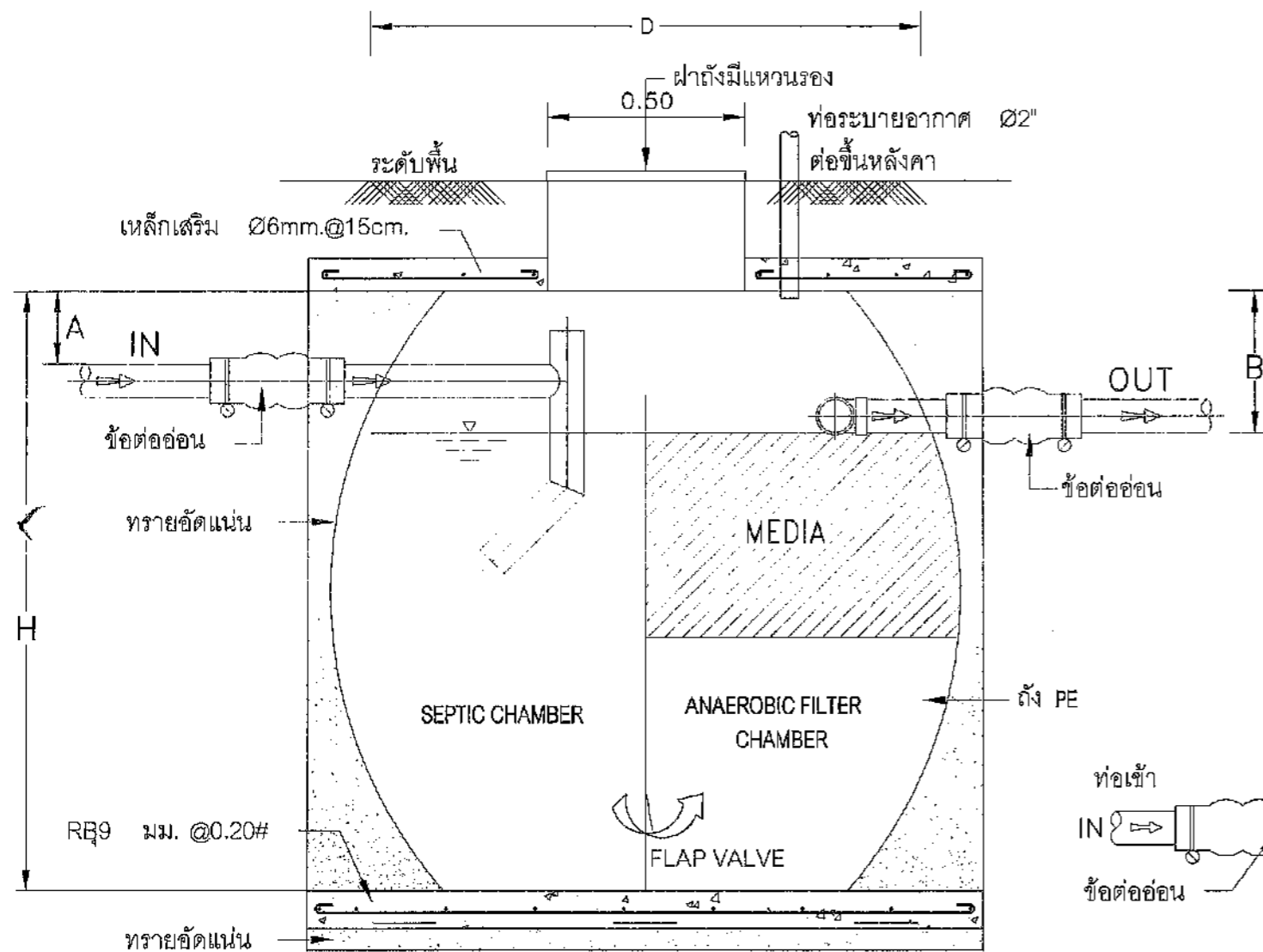

รูปตัด

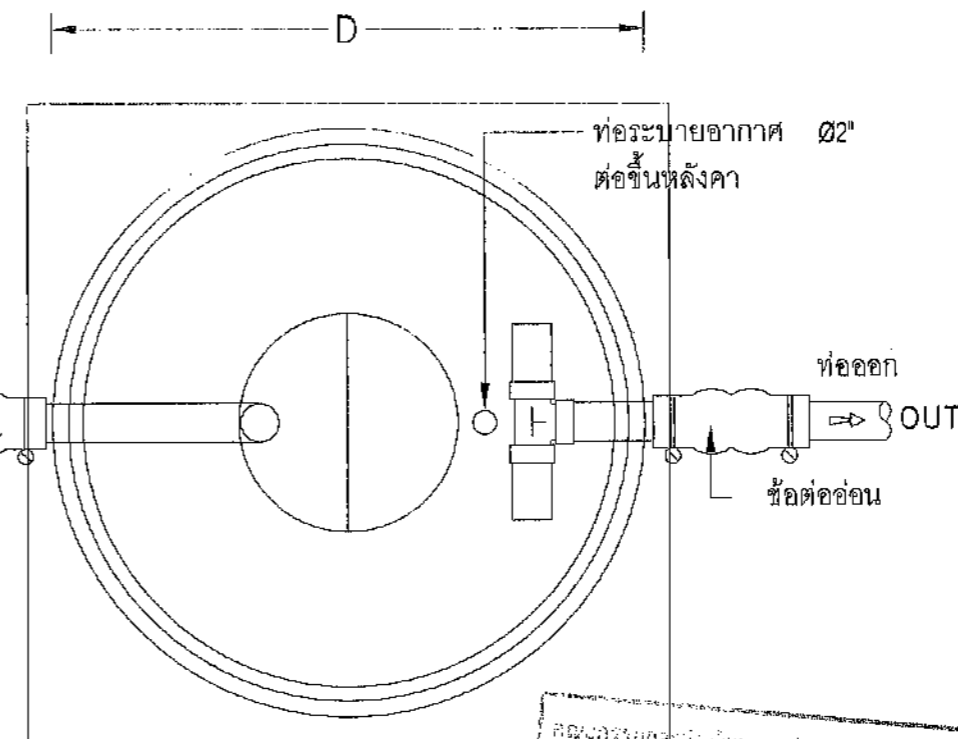

รูปแปลน

ถังบำบัดน้ำเสีย PE แบบถังเกราะ

MODEL	H (มม.)	D (มม.)	A (มม.)	B (มม.)	ท่อเข้า-ออก (มม.)	VENT (มม.)
-	2030	1960	150	200	100(4")	50(2")

NOTE :

- @" ตัวถังทำด้วย PE
- #" ตัวกลางพลาสติก MEDIA แบบ RANDOM PALLRING
- \$" ข้อต่ออ่อน เข้า-ออก พร้อมสายรัดสแตนเลส

คณะกรรมการ
กรรมการ
กรรมการ
กรรมการ

แบบขยายถังบำบัดน้ำเสีย



องค์การบริหารส่วนจังหวัดสระบุรี

โครงการ

ก่อสร้างศูนย์สุขภาพประชาชนและผู้สูงอายุ
บริเวณเทศบาลเมืองทับกวาง อ.แก่งคอย จ.สระบุรี

เขียนแบบ		(นายชัยทัต ทัพทวี) นักผังเมืองปฏิบัติการ
สำรวจ		(นายพรชัย แก้ววังวัน) วิศวกรโยธาชำนาญการพิเศษ(พร.)
ออกแบบ		(นายพรชัย แก้ววังวัน) วิศวกรโยธาชำนาญการพิเศษ(พร.)
วิศวกร ตรวจแบบ		(นายมาธิต ชาวสวน) วิศวกรโยธาชำนาญการพิเศษ(พร.)
วิศวกร ตรวจแบบ		(นายพลธร สีดาทอง) วิศวกรไฟฟ้าชำนาญการ
ตรวจสอบ		(นายฤชชากร ทองทัย) หัวหน้าฝ่ายออกแบบ
ตรวจสอบ		(นายประยัตต์ สุขเกษม) ผู้อำนวยการส่วนควบคุมการก่อสร้าง รักษาการในตำแหน่งหัวหน้าฝ่ายสำรวจ
ตรวจทาน		(นายประยัตต์ สุขเกษม) ผู้อำนวยการส่วนควบคุมการก่อสร้าง
เห็นชอบ		(นายสุรศักดิ์ สมภักดี) ผู้อำนวยการสำนักช่าง
เห็นชอบ		(นางพิติยาพร เพชรประดับ) รองปลัดองค์การบริหารส่วนจังหวัด รักษาการแทน ปลัดองค์การบริหารส่วนจังหวัดสระบุรี
อนุมัติ		(นายธนกฤต อัครกะสัมปณณะ)

รองนายกองค์การบริหารส่วนจังหวัด ปฏิบัติราชการแทน
นายกองค์การบริหารส่วนจังหวัดสระบุรี

มาตราส่วน	1:50
วันเดือนปี	
แบบเลขที่	SN2.02
แผ่นที่	40/41

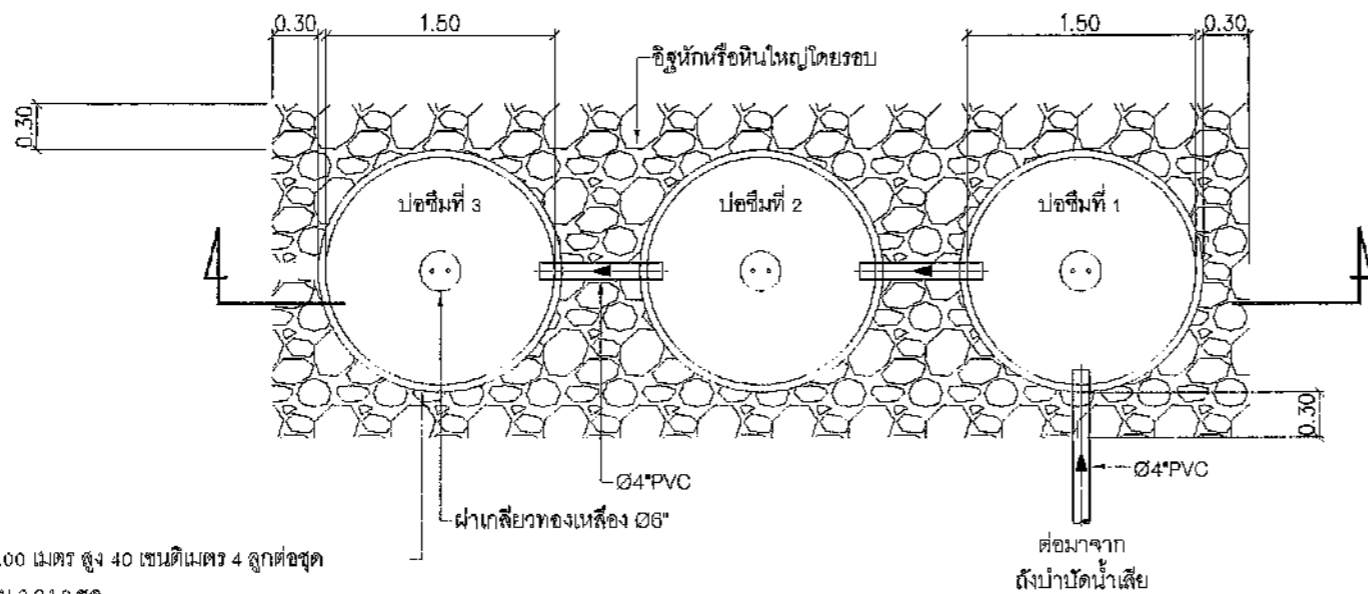

บ่อซีเมนต์มีขนาด 1.00 เมตร สูง 40 เซนติเมตร 4 ลูกต่อชุด
เจาะรูรอบข้าง จำนวน 3 ว่าง 2 ชุด

แปลนบ่อซีเมนต์

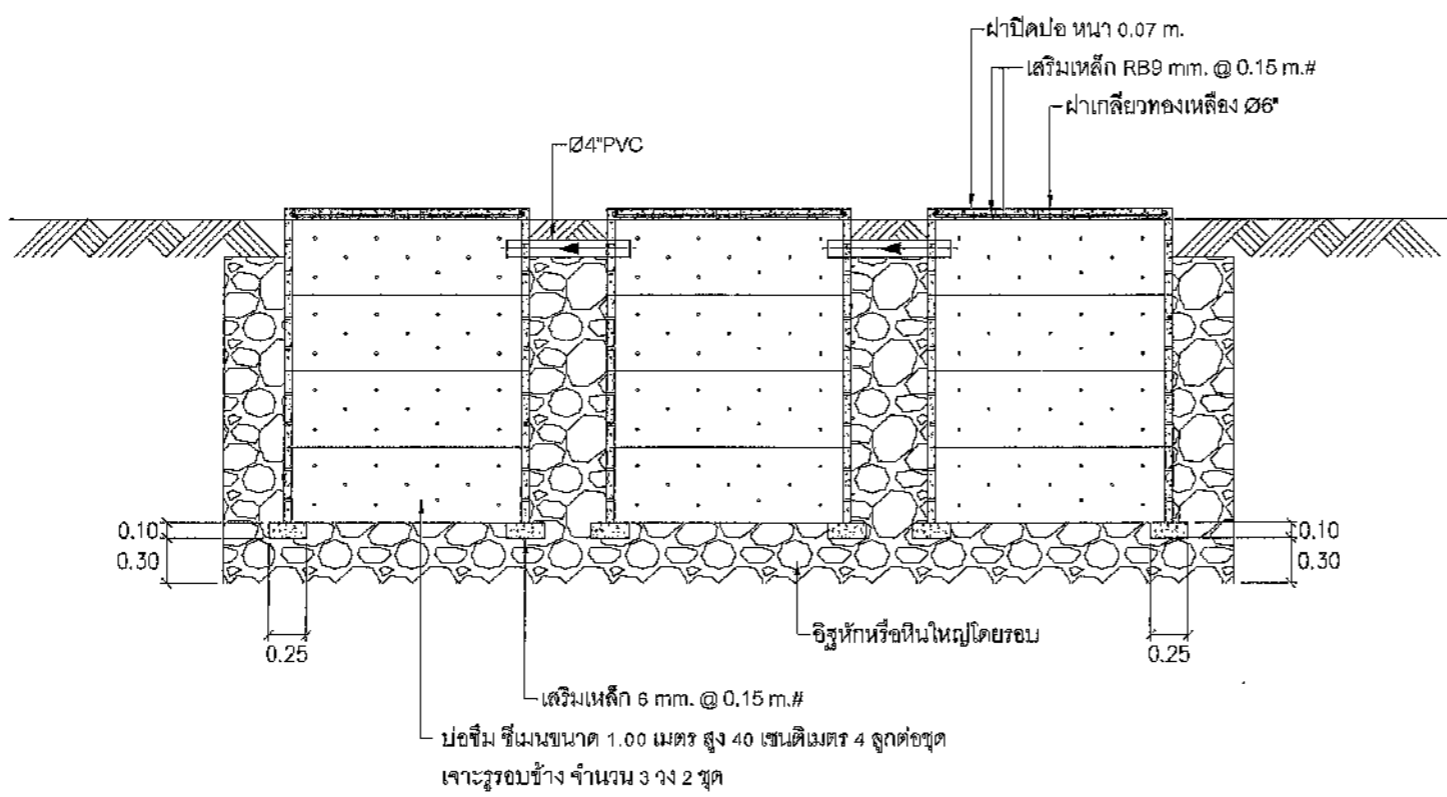

บ่อซีเมนต์มีขนาด 1.00 เมตร สูง 40 เซนติเมตร 4 ลูกต่อชุด
เจาะรูรอบข้าง จำนวน 3 ว่าง 2 ชุด

รูปตัดบ่อซีเมนต์

แบบขยายบ่อซีเมนต์
SCALE 1:50 A3

คณะกรรมการตรวจสอบแบบรูปรายการงานก่อสร้าง
ตามสัญญา บอ.จ.ส.บ. ๒๐๒๕ / ๒๕๖๗
ลงวันที่ ๕ ส.ค. ๒๕๖๗
เลขที่ตรวจรับ ๐๖๑/๖๗

ประธานกรรมการ

กรรมการ

กรรมการ

กรรมการ



องค์การบริหารส่วนจังหวัดชลบุรี

โครงการ

ก่อสร้างศูนย์สุขภาพประชาชนและผู้สูงอายุ
บริเวณเทศบาลเมืองทับกวาง อ.แก่งคอย จ.สระบุรี

เขียนแบบ	<i>Kam</i>	(นายชัยทัต ทับทวี) นักผังเมืองปฏิบัติการ
สำรวจ	<i>พล</i>	(นายพรชัย แก้วบังวัน) วิศวกรโยธาชำนาญการพิเศษ(ท.)
ออกแบบ	<i>พล</i>	(นายพรชัย แก้วบังวัน) วิศวกรโยธาชำนาญการพิเศษ(ท.)
วิศวกร ตรวจแบบ	<i>[Signature]</i>	(นายมารุต ชาวสวน) วิศวกรโยธาชำนาญการพิเศษ(ท.)
วิศวกร ตรวจแบบ	<i>ทพท.</i>	(นายพัลลภ สีดาทอง) วิศวกรไฟฟ้าชำนาญการ
ตรวจสอบ	<i>[Signature]</i>	(นายอุษากกร ทองทัย) หัวหน้าฝ่ายออกแบบ
ตรวจสอบ	<i>[Signature]</i>	(นายประยัต สุธเกษม) ผู้อำนวยการส่วนควบคุมการก่อสร้าง รักษาการในตำแหน่งหัวหน้าฝ่ายสำรวจ
ตรวจทาน	<i>[Signature]</i>	(นายประยัต สุธเกษม) ผู้อำนวยการส่วนควบคุมการก่อสร้าง
เห็นชอบ	<i>[Signature]</i>	(นายสุรศักดิ์ สมภักดี) ผู้อำนวยการสำนักช่าง
เห็นชอบ	<i>[Signature]</i>	(นางทิติยาพร เพชรประดับ) รองปลัดองค์การบริหารส่วนจังหวัด รักษาการแทน ปลัดองค์การบริหารส่วนจังหวัดสระบุรี
อนุมัติ	<i>[Signature]</i>	(นายชนกฤต อีตตะสัมปณนช)

รองนายกองค์การบริหารส่วนจังหวัด ปฏิบัติราชการแทน
นายกองค์การบริหารส่วนจังหวัดสระบุรี

มาตราส่วน	1:150
วันเดือนปี	
แบบเลขที่	FP1.01
แผ่นที่	41/41

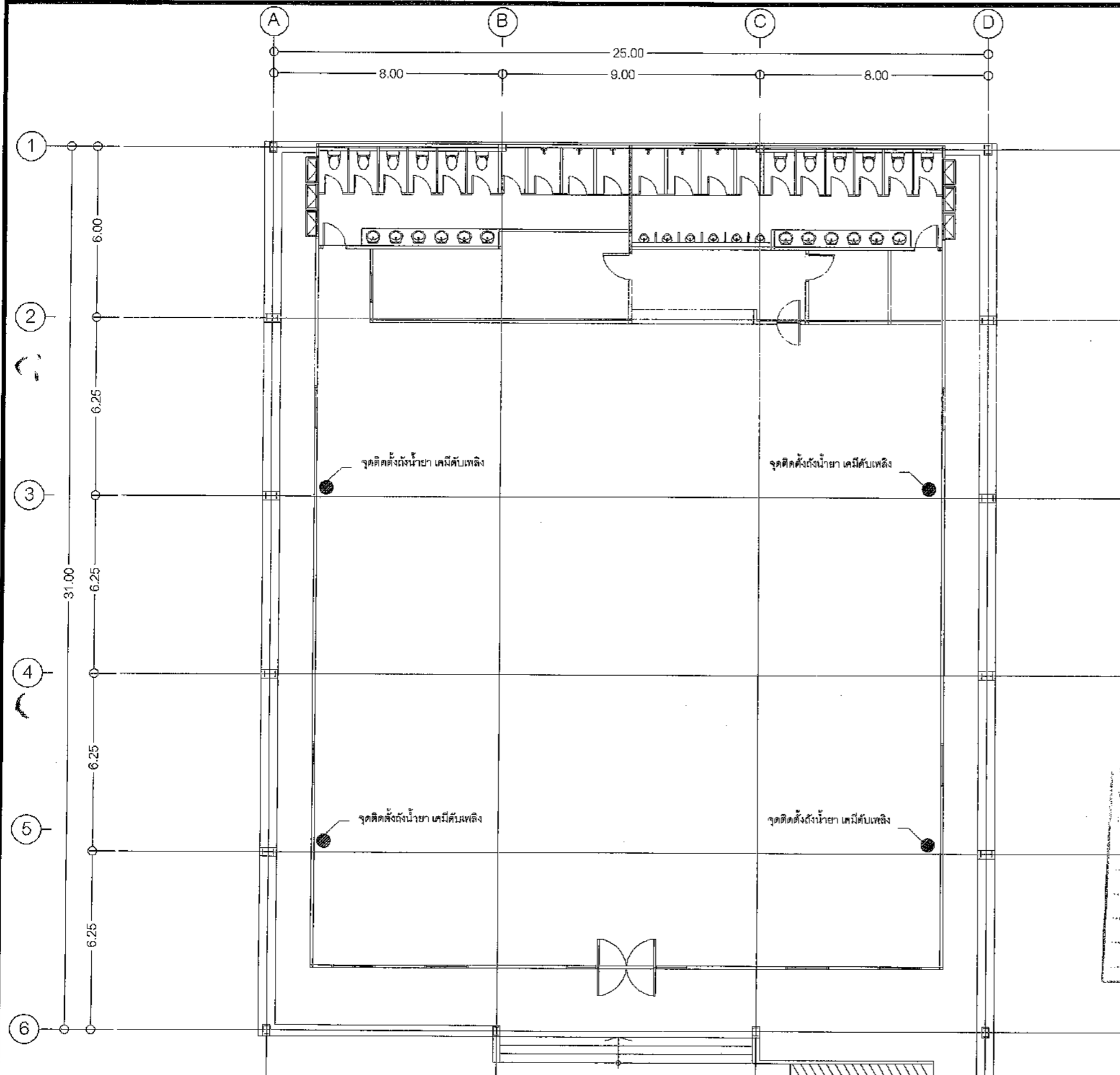

ใบรับทราบการติดตั้งอุปกรณ์การงานก่อสร้าง
 ลงวันที่ 13 ตุลาคม 2026 / 2567
 ลงวันที่ 9 ต.ค. 2567
 เลขที่ใบรับทราบ 051/67
 ประธานกรรมการ
 กรรมการ
 กรรมการ
 กรรมการ

หมายเหตุ ● จุดติดตั้งถังน้ำยาดับเพลิงแบบมือถือ ขนาด 20 ปอนด์(มอก.332-2537 และ ISO 9001:2008)
 ชนิด เคมีแห้ง รวม 4 จุด พร้อมป้ายสัญลักษณ์และวิธีการใช้ถังดับเพลิง
 (ตำแหน่งอาจเปลี่ยนแปลงตามความเหมาะสม)

ผังพื้น ชั้น 1
 แสดงระบบป้องกันอัคคีภัย
 SCALE 1:150 A3

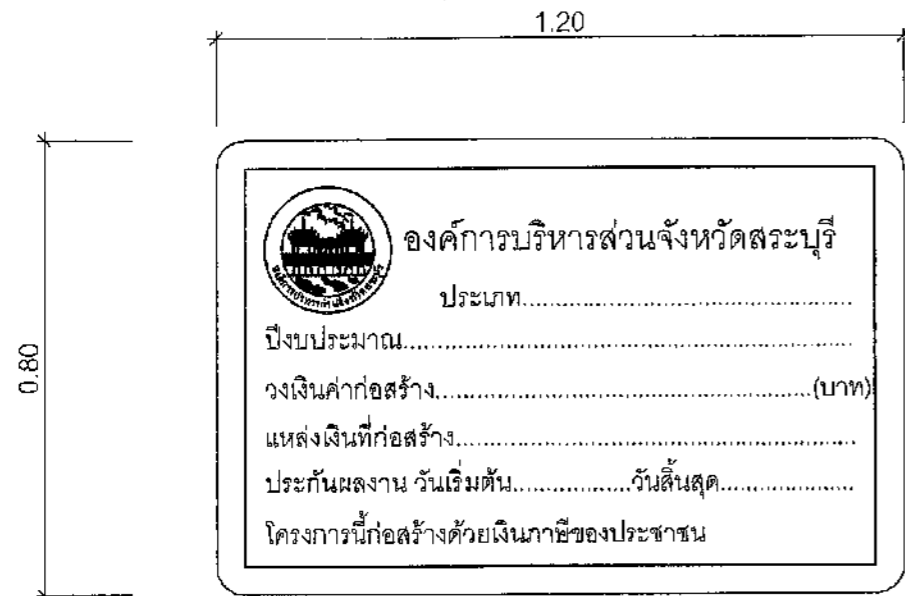

ด้านหน้า

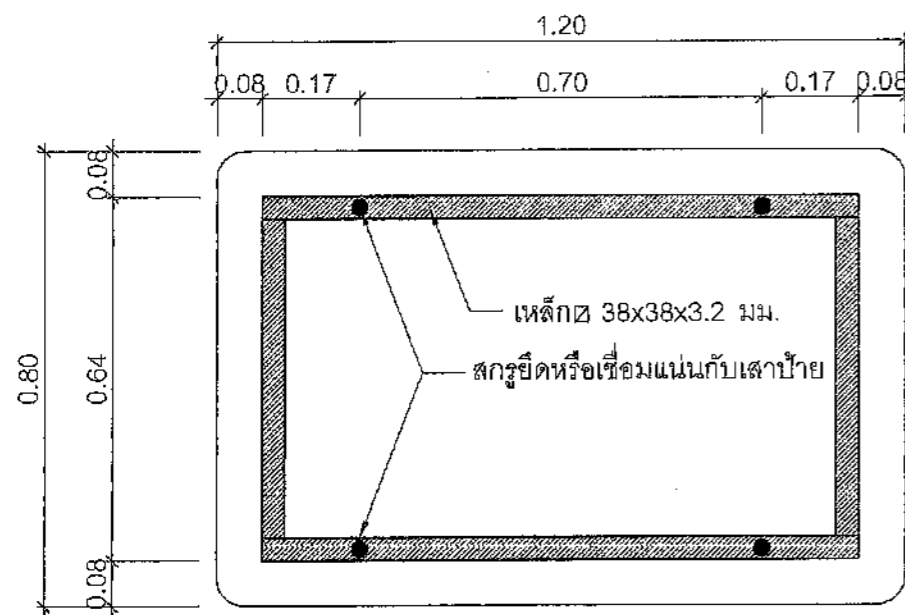

ด้านหลัง

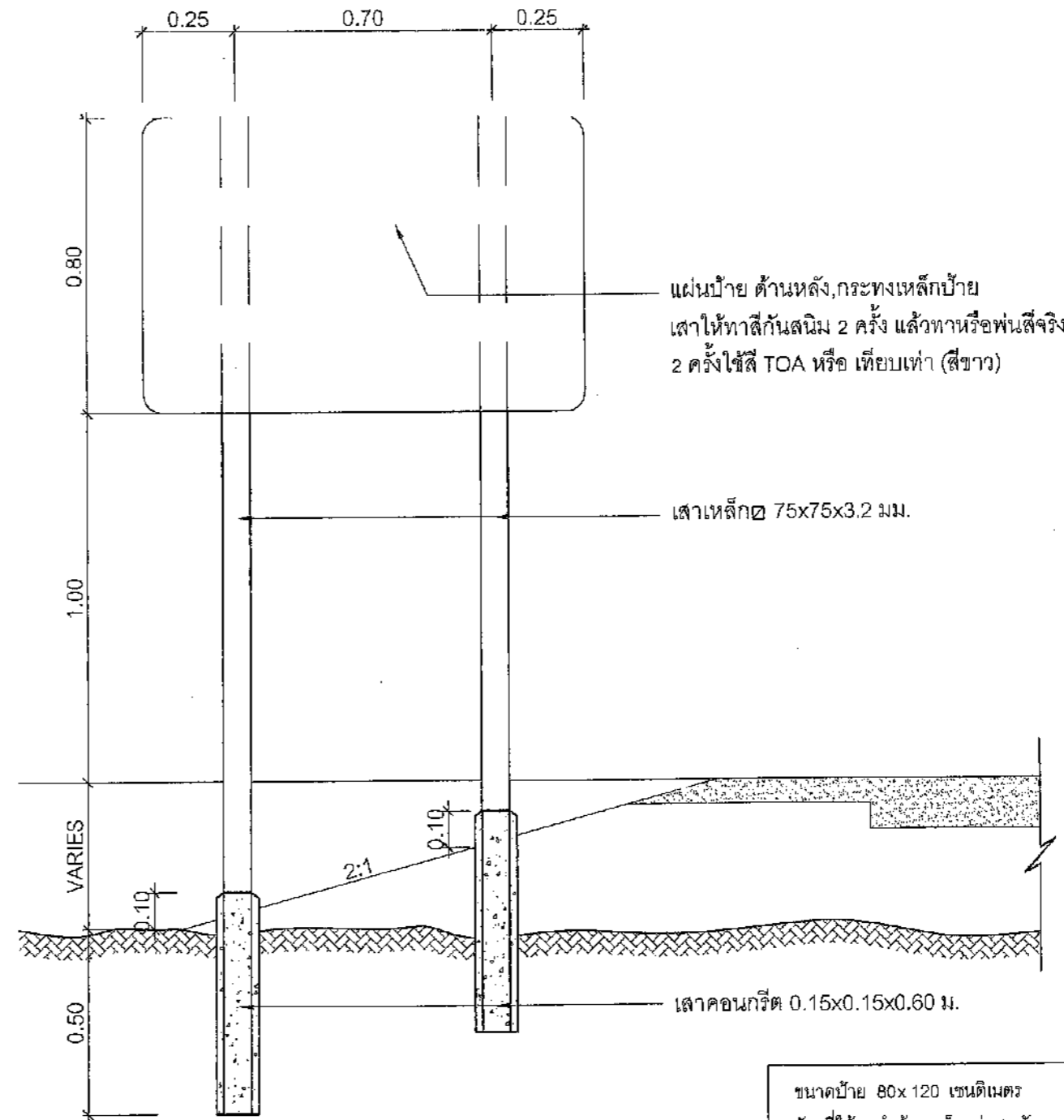

แสดงการปักเสาป้าย

คณะกรรมการจัดทำแบบรายการงานก่อสร้าง
 อนุมัติ อ.บจ.สบ. ๒๐๒๕/ ๒๕๖๗
 ลงวันที่ ๙ มิ.ย. ๒๕๖๗
 แบบแปลนเลขที่ ๑.๙๖/๒๗

ประธานกรรมการ
 กรรมการ
 กรรมการ
 กรรมการ

ขนาดป้าย 80x120 เซนติเมตร
 วัสดุที่ใช้ ทำด้วยเหล็กแผ่นชุบสังกะสีหนา 1.2 มม. ตาม มอก. 389
 เสาเหล็ก 75x75x3.2 มิลลิเมตร
 การติดตั้ง ติดตั้ง จุดเริ่มต้นถนนของโครงการหรือบริเวณใกล้เคียงกับโครงการ
 หมายเหตุ 1. พื้นป้ายสติ๊กเกอร์สีแดงสะท้อนแสงกันความร้อน
 2. เส้นทึบรอบป้ายสติ๊กเกอร์สีขาวสะท้อนแสงกันความร้อน
 3. ตัวหนังสือและตัวอักษรการบริหารส่วนจังหวัดสุราษฎร์ธานีเป็นสติ๊กเกอร์สีขาวสะท้อนแสงกันความร้อน

ตัวอย่างแผ่นป้ายแสดงรายละเอียดงานก่อสร้าง

โครงการก่อสร้างขององค์การบริหารส่วนจังหวัดสระบุรี
โทร 036-211852

ประเภทของงานสิ่งก่อสร้าง.....

ปริมาณงานก่อสร้าง.....

ชื่อ ที่อยู่ หมายเลขโทรศัพท์ ผู้รับจ้าง.....

ระยะเวลาเริ่มต้น และระยะเวลาสิ้นสุด รวมเป็นระยะเวลากี่วัน.....

วงเงินงบประมาณที่ได้ตั้งไว้หรือที่ได้รับ.....

ราคากลางค่าก่อสร้าง.....

วงเงินค่าก่อสร้างตามที่ได้ลงนามในสัญญาจ้าง.....

ชื่อกรรมการตรวจการจ้างและผู้ควบคุมงาน พร้อมหมายเลขโทรศัพท์



.....

.....

.....

ส่งมอบงานจ้างวันที่.....ตรวจรับงานจ้างวันที่.....

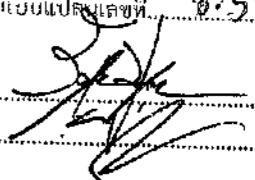
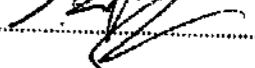
โครงการนี้ก่อสร้างด้วยเงินภาษีของประชาชน

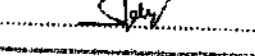
คณะกรรมการจัดทำแบบรูปราชการงานก่อสร้าง	
ตามคำสั่ง อบจ.สบ. 2025 / 2767	
ลงวันที่ 8 ธ.ค. 2567	
ขอบเปลี่ยนเลขที่ ๑.51 / 67	
	ประธานกรรมการ
	กรรมการ
	กรรมการ
	กรรมการ

หมายเหตุ วัสดุที่ใช้ทำแผ่นป้ายให้ใช้แผ่นไว้นิลคลุมแผ่นเหล็กหรือไม้อัดขนาดกว้างไม่น้อยกว่า 1.20 เมตร ยาวไม่น้อยกว่า 2.40 เมตร

งบประมาณปี 2567

แบบเลขที่ 041 / 67



โครงการก่อสร้างศูนย์เสริมสร้างสุขภาพประชาชนและผู้สูงอายุ

ต.คชสิทธิ์ อ.หนองแค จ.สระบุรี

ฝ่ายสำรวจและฝ่ายออกแบบ ส่วนควบคุมการก่อสร้าง
สำนักช่าง องค์การบริหารส่วนจังหวัดสระบุรี

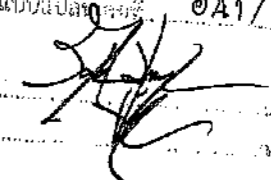
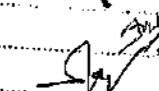
คณะกรรมการจัดทำแบบรายการงานก่อสร้าง
ตามคำสั่ง อบจ.สบ. 0025 / 2567
ลงวันที่ 8 ส.ค. 2567
แบบเลขที่ 041/67





รายการวัสดุสถาปัตยกรรม		MATERIAL SPECIFICATION		ตารางแสดงวัสดุประกอบห้องภายในอาคาร					
รายการพื้น		รายการผนัง		เลขห้อง	ชื่อห้อง	วัสดุพื้น	วัสดุฝ้าเพดาน	วัสดุผนัง	
F1	พื้นเคลือบสีเทา หนา 1.5 ซม. ยางไม้	FV	01	DESCRIPTION : กระเบื้องยาง ความหนา 4 มม. ยางไม้	101	เฉลียง	F1	C0	
F2	พื้นเคลือบสีเทา หนา 1.5 ซม. ยางไม้	FV	01	MODEL : -					
F3	พื้นเคลือบสีเทา หนา 1.5 ซม. ยางไม้	FT	01	DESCRIPTION : กระเบื้องแกรนิตโต้ 0.80x0.80 ม. สีเทา	FL=+0.60M.	CL= -			
F4	พื้นเคลือบสีเทา หนา 1.5 ซม. ยางไม้	FT	01	MODEL : -	102	โถงออกกำลังกาย	F2, F5	C0	1 2 6 6 7 8
F5	พื้นเคลือบสีเทา หนา 1.5 ซม. ยางไม้	FT	02	SUPPLIER : -					
		FT	02	DESCRIPTION : กระเบื้องแกรนิตโต้ 0.30x0.30 ม. สีเทา	FL=+0.60M.	CL= -	F2	C1	1 4
		FT	02	MODEL : -	103	Reception Area			
		WT	01	SUPPLIER : -					
		WT	01	DESCRIPTION : กระเบื้องเซรามิก 0.30x0.30 ม. สีเทา	FL=+0.60M.	CL=+3.60M.	F2	C2	1 4
		P	01	MODEL : -	104	Office RM.			
		P	01	SUPPLIER : -					
		P	01	DESCRIPTION : สีน้ำอะคริลิก 100% สีเทา	FL=+0.60M.	CL=+3.60M.	F1	C2	1 4
		P	02	MODEL : -	105	ห้องเก็บของ			
		P	02	SUPPLIER : -					
		P	02	DESCRIPTION : สีน้ำอะคริลิก 100% สีเทา	FL=+0.60M.	CL=+3.60M.	F4	C3	3
		P	02	MODEL : -	106	ห้องน้ำหญิง			
		P	02	SUPPLIER : -					
		P	03	DESCRIPTION : สีน้ำอะคริลิก 100% สีเทา	FL=+0.50M.	CL=+3.50M.	F4	C3	3
		P	03	MODEL : -	107	ห้องน้ำชาย			
		P	03	SUPPLIER : -					
		P	04	DESCRIPTION : สีน้ำอะคริลิก 100% สีขาว	FL=+0.50M.	CL=+3.50M.	F5	-	-
		P	04	MODEL : -	EX101	พื้นที่ภายนอก			
		P	04	SUPPLIER : -					
		R	01	DESCRIPTION : วัสดุ Metal Sheet : ฝ้าเหล็ก หนา 0.40 มม. รมเคลือบ PU หนา 26 มม.	FL=+0.00M.	CL= -			
C0	ฝ้าเพดานเพ็ชร์ ไซริ่งครึ่ง	R	01	MODEL : -	EX102	พื้นที่สวน			
C1	ฝ้าเพดานโครงเหล็กชุบสังกะสี ติดตั้งแผ่นยิปซัมบอร์ด หนา 9 มม. ยางไม้	P	04	SUPPLIER : -					
C2	ฝ้าเพดานโครงเหล็กชุบสังกะสี T-BAR ติดตั้งแผ่นยิปซัมบอร์ด สีขาว หนา 9 มม. ขนาด 0.80x0.80 ม.			DESCRIPTION : -					
C3	ฝ้าเพดานโครงเหล็กชุบสังกะสี T-BAR ติดตั้งแผ่นยิปซัมบอร์ด ชนิดกันชื้น สีขาว หนา 9 มม. ขนาด 0.80x0.80 ม.			MODEL : -					
				SUPPLIER : -					
				DESCRIPTION : -					
				MODEL : -					
				SUPPLIER : -					
				DESCRIPTION : -					
				MODEL : -					
				SUPPLIER : -					
				DESCRIPTION : -					
				MODEL : -					
				SUPPLIER : -					

คณะกรรมการจัดทำแบบรูปรายการงานก่อสร้าง
ตามคำสั่ง อบจ.สพ. 2025 / 2567
ลงวันที่ 4 ส.ค. 2567
แบบแปลนเลขที่ 041/67

โครงการ
ก่อสร้างศูนย์สุขภาพประชาชนและผู้ป่วยวิจัย

ที่ตั้งโครงการ
ต.ศรีณรงค์ อ.หนองแค จ.สระบุรี

สำรวจ
นายพรชัย แก้ววงษ์
วิศวกรสำรวจ (พิเศษ)

เขียนแบบ
นายชัยศักดิ์ ทัพพี
นักเขียนแบบ (พิเศษ)

วิศวกรโยธา
นายมารุต ช่างสวน
วิศวกรโยธา (พิเศษ)

หัวหน้าฝ่ายออกแบบ
นายสุภากร ทองชัย

ผู้อำนวยการส่วนควบคุมการก่อสร้าง
รักษาความปลอดภัยและแผนกหัวหน้าฝ่ายสำรวจ
นายประยูร คุ้มเกษม

ผู้อำนวยการส่วนช่าง
นายสุรศักดิ์ สมศักดิ์

รองปลัดองค์การบริหารส่วนจังหวัดสระบุรี
นางจิตติมาพร เพชรประจักษ์

ปลัดองค์การบริหารส่วนจังหวัดสระบุรี
นางสาวนิภา ประจักษ์พิทย

อนุมัติ
(นายธนภต อัครณะสัมปณณะ)
รองนายกองค์การบริหารส่วนจังหวัดสระบุรี

มาตราส่วน 1 : 100
วันที่เดือนปี
แบบเลขที่ อบจ.สพ. / 256
A0.02 40
แผ่นที่ จำนวนแผ่น



โครงการ
ก่อสร้างศูนย์สุขภาพประชาชนและผู้สูงอายุ

ที่ตั้งโครงการ
ต.คชสิทธิ์ อ.หนองแค จ.สระบุรี

สำรวจ
นายแพทย์ แก้วปိုင်
วิศวกรชำนาญการพิเศษ(พ)

เขียนแบบ
นายชัยศักดิ์ ทังทวี
ช่างเขียนแบบ

วิศวกรโยธา
นายมาตุต ขาวสวน
วิศวกรชำนาญการพิเศษ(พ)

หัวหน้าฝ่ายออกแบบ
นายสุรสาร ทองดี

ผู้อำนวยการส่วนควบคุมการก่อสร้าง
รักษาการตามตำแหน่งหัวหน้าฝ่ายสำรวจ
นายประพนธ์ สุขงาม

ผู้อำนวยการส่วนช่าง
นายสุรศักดิ์ สมศักดิ์
รองปลัดองค์การบริหารส่วนจังหวัดสระบุรี

นางกิตติพร เสงี่ยมประดิษฐ์
ปลัดองค์การบริหารส่วนจังหวัดสระบุรี

นางสาวนิภา ประจักษ์พงษ์
อนุมัติ

(นายชนกต อัคระสัมปณณะ)

รองนายกองค์การบริหารส่วนจังหวัด ปฏิบัติราชการแทน
นายกองค์การบริหารส่วนจังหวัดสระบุรี

มาตราส่วน 1:150
วันที่พิมพ์
แบบเลขที่ อบ.ตบ / 256
A0.03 40
แผ่นที่ จำนวนแผ่น

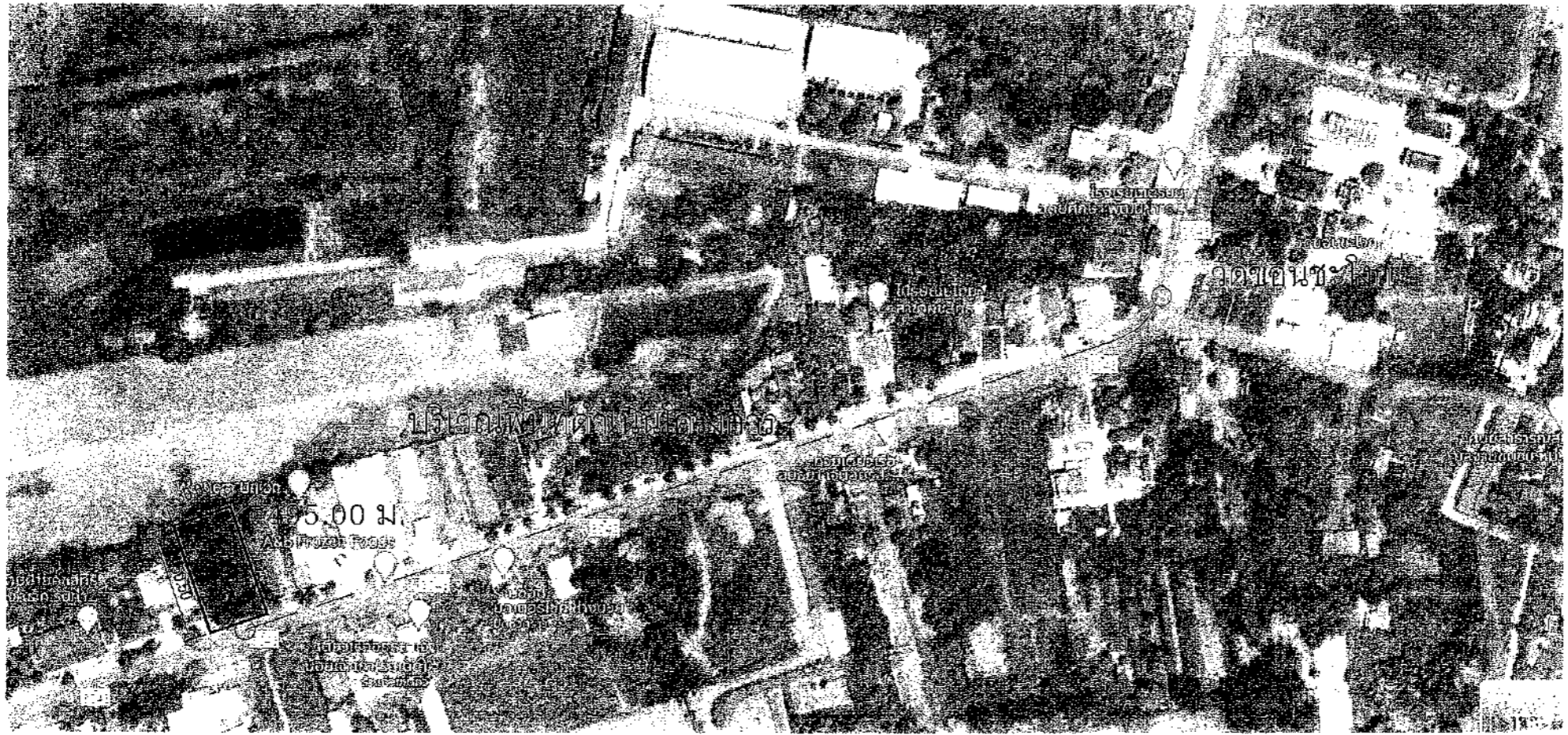

แผนที่โดยสังเขป และผังบริเวณที่ก่อสร้าง
SCALE NONE A3



คณะกรรมการจัดทำแบบบูรณาการงานก่อสร้าง
ตามคำสั่ง อบจ.สบ. 2025, 2567
ลงวันที่ 6 ส.ค. 2567
แบบแปลนเลขที่ 041/67
ประธานกรรมการ
รองประธานกรรมการ
กรรมการ
กรรมการ



โครงการ
ก่อสร้างศูนย์สุขภาพประชาชนและชุมชนจังหวัด

ที่ตั้งโครงการ
ต.ศาลีพิชัย อ.หนองนาคำ จ.สระบุรี

สำรวจ
นายระพีชัย แก้วมิ่งวัน
วิศวกรสำรวจ (ป.ว.บ.)

เขียนแบบ
นายชัยศักดิ์ ทัพทวี
นักเขียนแบบสถาปัตย์

วิศวกรโยธา
นายมารุต ชาวสวน
วิศวกรโยธา (ป.ว.บ.)

หัวหน้าฝ่ายออกแบบ
นายสุชากร ทองชัย

ผู้อำนวยการส่วนควบคุมการก่อสร้าง
รักษาความปลอดภัยและหัวหน้าฝ่ายสำรวจ
นายระพีชัย แก้วมิ่งวัน

ผู้อำนวยการสำนักงาน
นายสุชาติ สมศักดิ์

รองปลัดองค์การบริหารส่วนจังหวัดสระบุรี
นางทิศยาพร เกษปะดิน

ปลัดองค์การบริหารส่วนจังหวัดสระบุรี
นางสาวนิภา ประสิทธิ์ผล

อนุมัติ
นายชานกต อัคระสัมปณณะ

รองนายกองค์การบริหารส่วนจังหวัด ปฏิบัติราชการแทน
นายกองค์การบริหารส่วนจังหวัดสระบุรี

มาตราส่วน	1 : 180
วันที่เดือนปี	
แบบเลขที่	ฉบับ.ส.บ. / 256
A1.01	40
แผ่นที่	จำนวนแผ่น

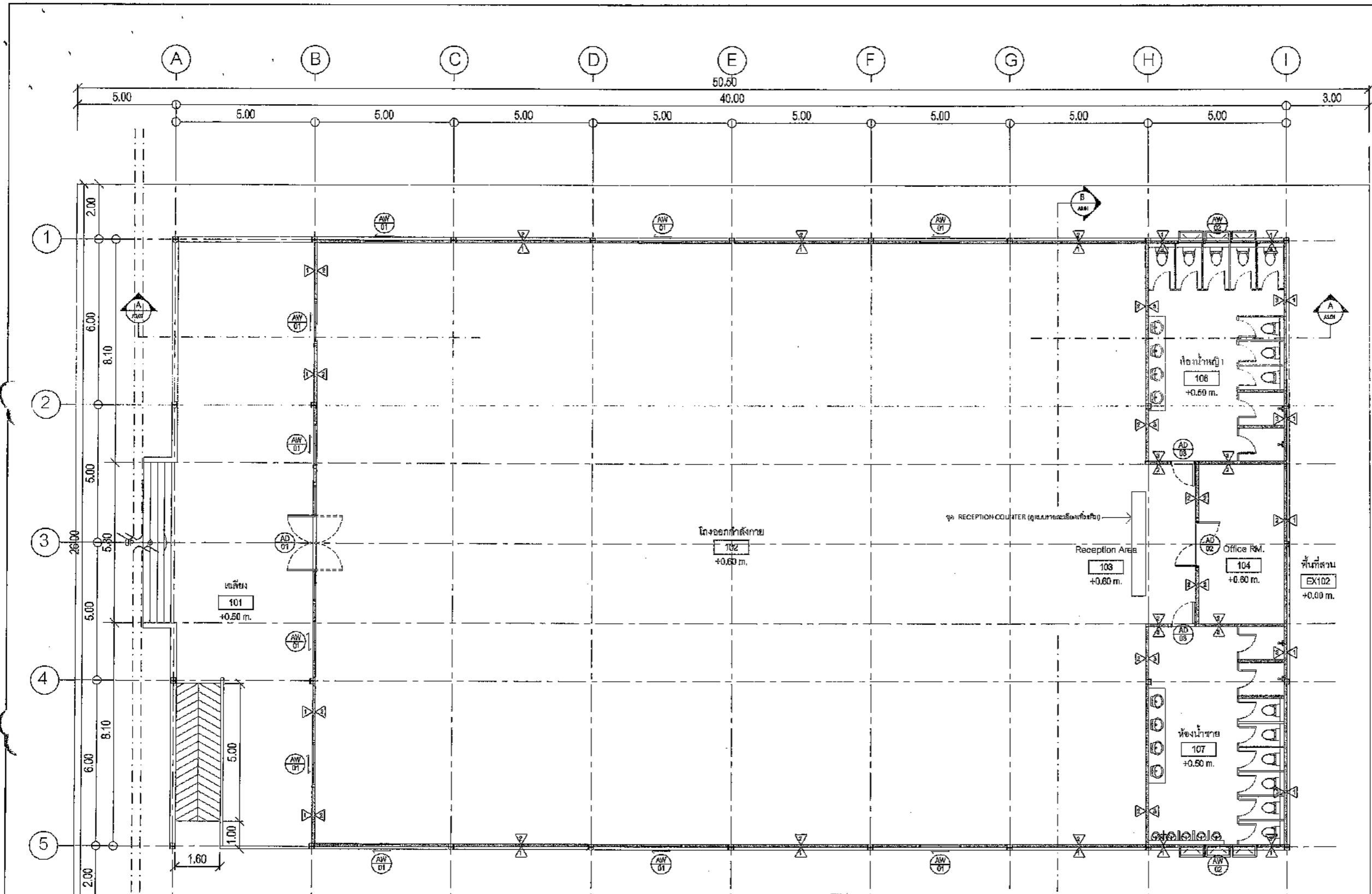

คณะกรรมการจัดทำแบบปรายการงานก่อสร้าง
ตามคำสั่ง อบจ.สบ. 2025, 2567 L
ลงวันที่ 4 ส.ค. 2567
แบบแปลนเลขที่ 041/67

ผู้จัดทำแบบ
นายระพีชัย แก้วมิ่งวัน

ผู้เขียนแบบ
นายชัยศักดิ์ ทัพทวี

วิศวกรโยธา
นายมารุต ชาวสวน

พื้น FS พื้นคสล.ป.รับระดับ ทำตามเขียน

ผังพื้นที่ 1
SCALE 1:150 A3

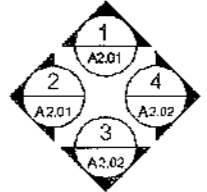



โครงการ
ก่อสร้างศูนย์สุขภาพประชาชนและผู้สูงอายุ

ที่ตั้งโครงการ
ต.ตลิ่งชัน อ.หนองแค จ.สระบุรี

สำรวจ
นายพรชัย แก้วมิ่งวัน
วิศวกรสำรวจ (พิเศษ)

เขียนแบบ
นายสุวิทย์ วัชรวิทย์
วิศวกรเขียนแบบ (พิเศษ)

วิศวกรโยธา
นายณัฐกร ช่างสวน
วิศวกรโยธา (พิเศษ)

หัวหน้าฝ่ายออกแบบ
นายสุวิทย์ วัชรวิทย์

ผู้อำนวยการส่วนควบคุมการก่อสร้าง
จากอาคารควบคุมงานด้านเหมืองหินจังหวัดสระบุรี
นายประทีป สุขเกษม

ผู้อำนวยการสำนักช่าง
นายสุศักดิ์ สมศักดิ์

รองปลัดองค์การบริหารส่วนจังหวัดสระบุรี

นางกัญญาพร เพชรพัฒน์
ปลัดองค์การบริหารส่วนจังหวัดสระบุรี

นางสาวนงนิจ ประสิทธิ์พาศ
อนุมัติ

(นายชนกต อัคระสัมปณณะ)

รองนายกองค์การบริหารส่วนจังหวัด ปฏิบัติราชการแทน

นายกองค์การบริหารส่วนจังหวัดสระบุรี

มาตราส่วน 1:150
วันที่เดือนปี
แบบเลขที่ อบจ.สบ 0411/67 / 266
A1.02 40
แผ่นที่ จำนวนแผ่น

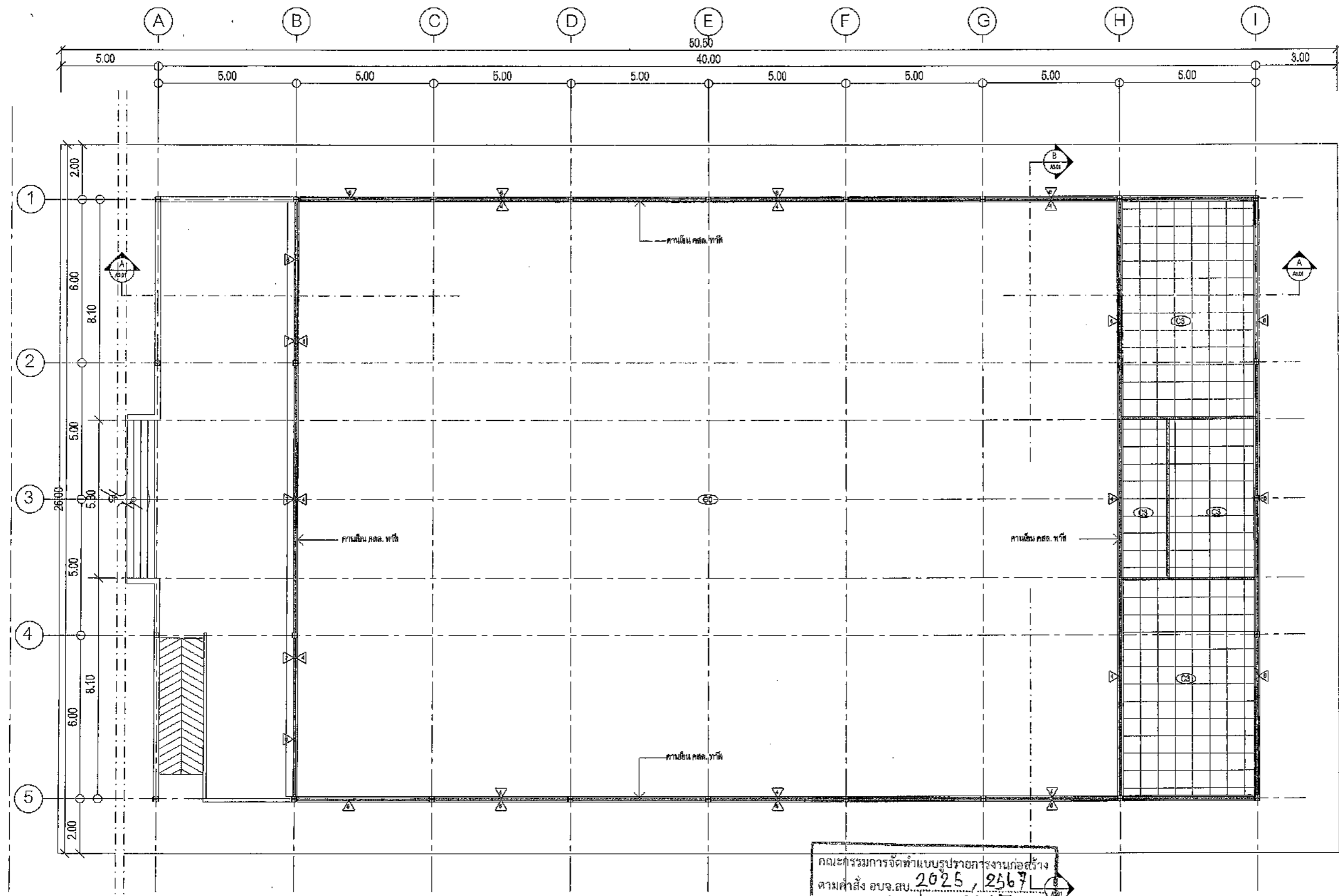

คณะกรรมการจัดทำแบบปรอทการงานก่อสร้าง
ตามคำสั่ง อบจ.สบ. 2025, 2567
ลงวันที่ 8. ก.ค. 2567
แบบแปลนเลขที่ 0411/67
ประธานกรรมการ.....
กรรมการ.....
กรรมการ.....
กรรมการ.....
กรรมการ.....

ผังฝ่าเพดาน ชั้น 1

SCALE 1:150 A3

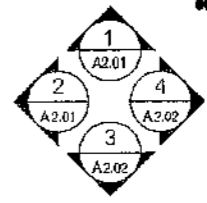

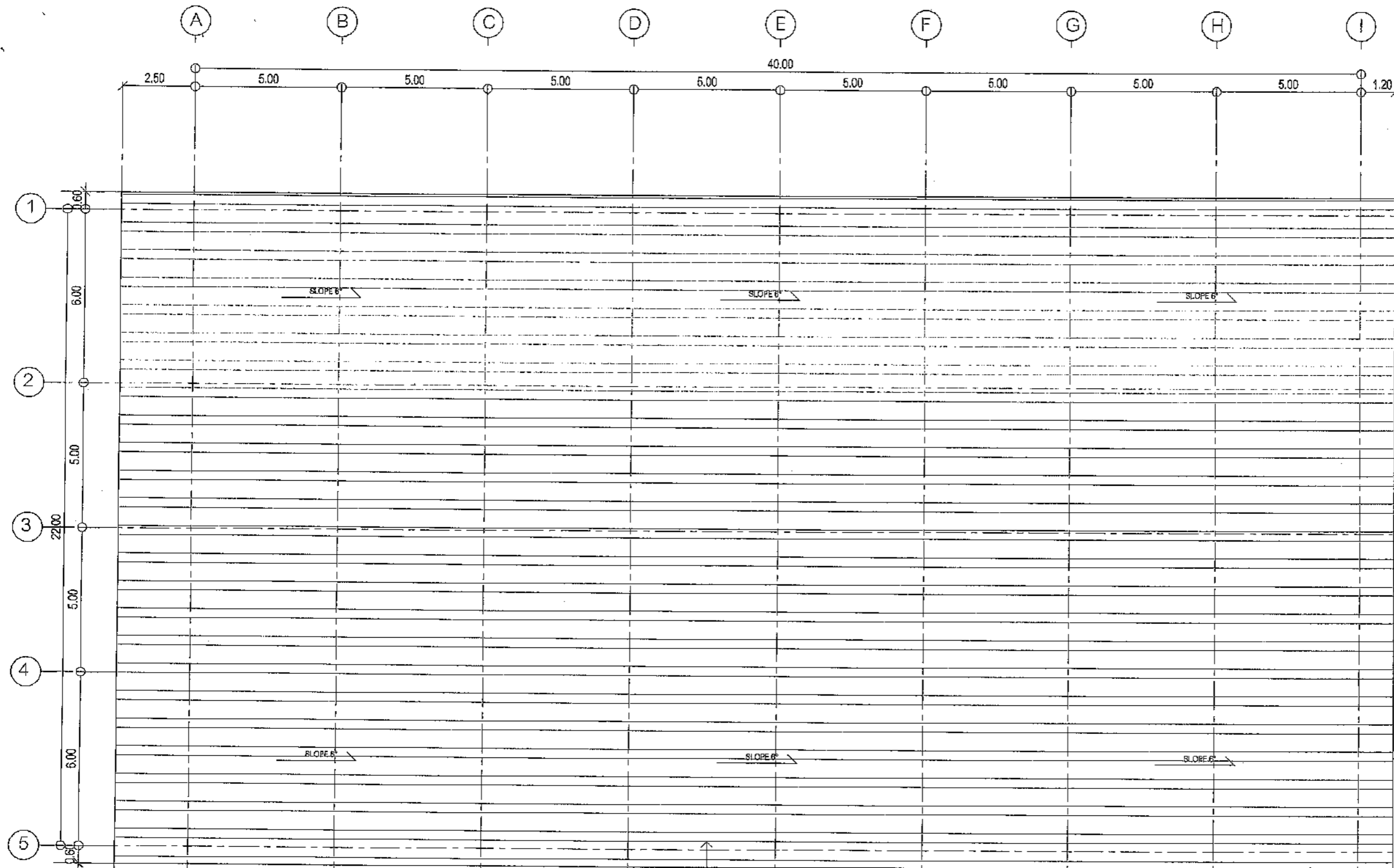

โครงการ
ก่อสร้างศูนย์สุขภาพประชาชนและผู้สูงอายุ

ที่ตั้งโครงการ
ต.ศาลีหีร์ อ.หนองนาคำ จ.สระบุรี

สำรวจ
นายพรชัย แก้วม่วงวัน
วิศวกร (โครงการควบคุม)

เขียนแบบ
นายชัยศักดิ์ หักแก้ว
นักเขียนแบบ

วิศวกรโยธา
นายมากรัตน์ ชาวสวน
วิศวกร (โครงการควบคุม)

หัวหน้าฝ่ายออกแบบ
นายอุษกร ทองชัย

ผู้อำนวยการส่วนควบคุมการก่อสร้าง
สำนักงานโครงการพัฒนาเมืองจังหวัดสระบุรี
นายประยงค์ ตูณเกษม

ผู้อำนวยการศูนย์บริการ
นายสุรศักดิ์ สมภักดิ์
รองปลัดองค์การบริหารส่วนจังหวัดสระบุรี

นางพิศยาพร เกษมประดิษฐ์
ปลัดองค์การบริหารส่วนจังหวัดสระบุรี

นางสาววิภา ประจักษ์พาศ
อนุมัติ

(นายธนกฤต อัททะวะสัมปยุต)

รองนายกองค์การบริหารส่วนจังหวัด ปฏิบัติราชการแทน
นายกองค์การบริหารส่วนจังหวัดสระบุรี

ภาคส่วน 1:150
วันเดือนปี
แบบเลขที่ อบจ.สบ. / 256
A1.03 40
แผ่นที่ จำนวนแผ่น

คณะกรรมการจัดทำแบบปรายการงานก่อสร้าง
ตามคำสั่ง อบจ.สบ. 2025 / 2569
ลงวันที่ 4 ต.ค. 2569
แบบแปลนเลขที่ 041 / 69
ผู้ทรงคุณวุฒิ
ผู้จัดทำ
กรรมการ

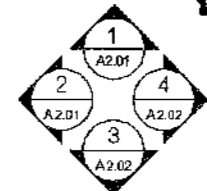



โครงการ
ก่อสร้างศูนย์สุขภาพและชุมชนเมืองสุพรรณบุรี

ที่ตั้งโครงการ
ถนนวิภาวดี กม. ๑๓ สุพรรณบุรี

สำรวจ
นายพรชัย แก้วแก้ว
นายวิชาญ ชัยชนะ

เขียนแบบ
นายชัชชาติ วัชรวิ
นายสุวิทย์ วัชรวิ

วิศวกรโยธา
นายอรุณ ชวรสว
นายวิชาญ ชัยชนะ

หัวหน้าฝ่ายออกแบบ
นายอรุณ ชวรสว

ผู้อำนวยการสำนักงานโครงการก่อสร้าง
นายวิชาญ ชัยชนะ

นายวิชาญ ชัยชนะ

นายวิชาญ ชัยชนะ

นายวิชาญ ชัยชนะ

นายวิชาญ ชัยชนะ

นายวิชาญ ชัยชนะ

มาตราส่วน 1:150
วันที่เดือนปี

แบบเลขที่ ๒๖๖ / ๒๕๖
A2.01 40
แผ่นที่ จำนวนแผ่น

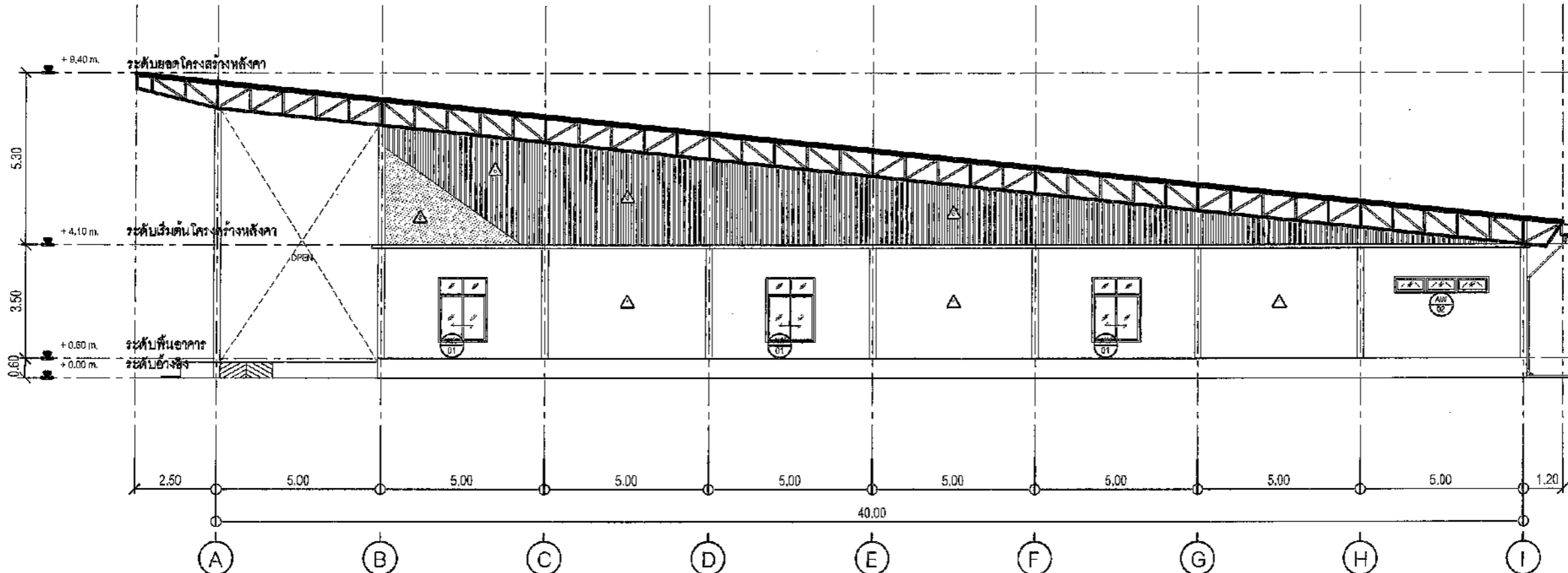

รูปด้าน 1
SCALE 1:150 A3

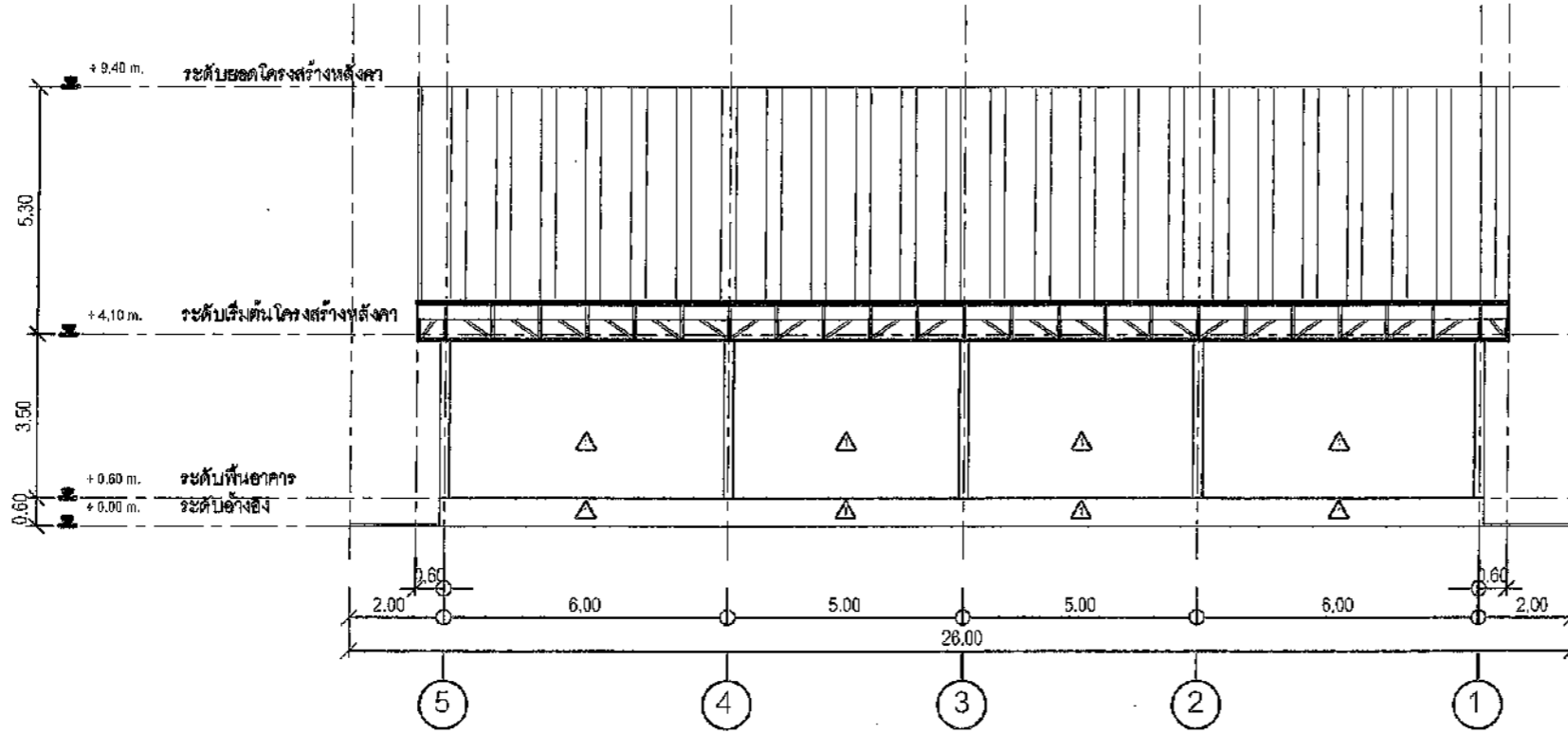

รูปด้าน 2
SCALE 1:150 A3

คณะกรรมการจัดทำแบบรายการงานก่อสร้าง
ตามคำสั่ง อบจ.สพ. 2023, 2567
ลงวันที่ ๘ ส.ค. 2567
แบบแปลนเลขที่ 041/67

ประธานกรรมการ
กรรมการ
กรรมการ
กรรมการ

(นายสมศักดิ์ อัครกิจกุล)
รองนายกองค์การบริหารส่วนจังหวัดสุพรรณบุรี
นายกองค์การบริหารส่วนจังหวัดสุพรรณบุรี



โครงการ
ก่อสร้างศูนย์สุขภาพและชุมชนเมืองสุพรรณบุรี

ที่ตั้งโครงการ
ต.อศศิวิทย์ อ.เมืองสุพรรณบุรี

สำรวจ
นายเกรียงไกร แก้วมณีรัตน์
วิศวกรโยธา

เขียนแบบ
นายชัชวาล คุ้มพันธ์
วิศวกรโยธา

วิศวกรโยธา
นายเกรียงไกร แก้วมณีรัตน์

หัวหน้าฝ่ายออกแบบ
นายเกรียงไกร แก้วมณีรัตน์

ผู้อำนวยการส่วนควบคุมการก่อสร้าง
นายเกรียงไกร แก้วมณีรัตน์

นายเกรียงไกร แก้วมณีรัตน์

นางสุพัตรา สมนักดี

นางกัญญาพร นพประพัฒน์

นางสาวนิภา ประสิทธิ์ยศ

นายชัชวาล คุ้มพันธ์

นายชัชวาล คุ้มพันธ์

นายชัชวาล คุ้มพันธ์

นายชัชวาล คุ้มพันธ์

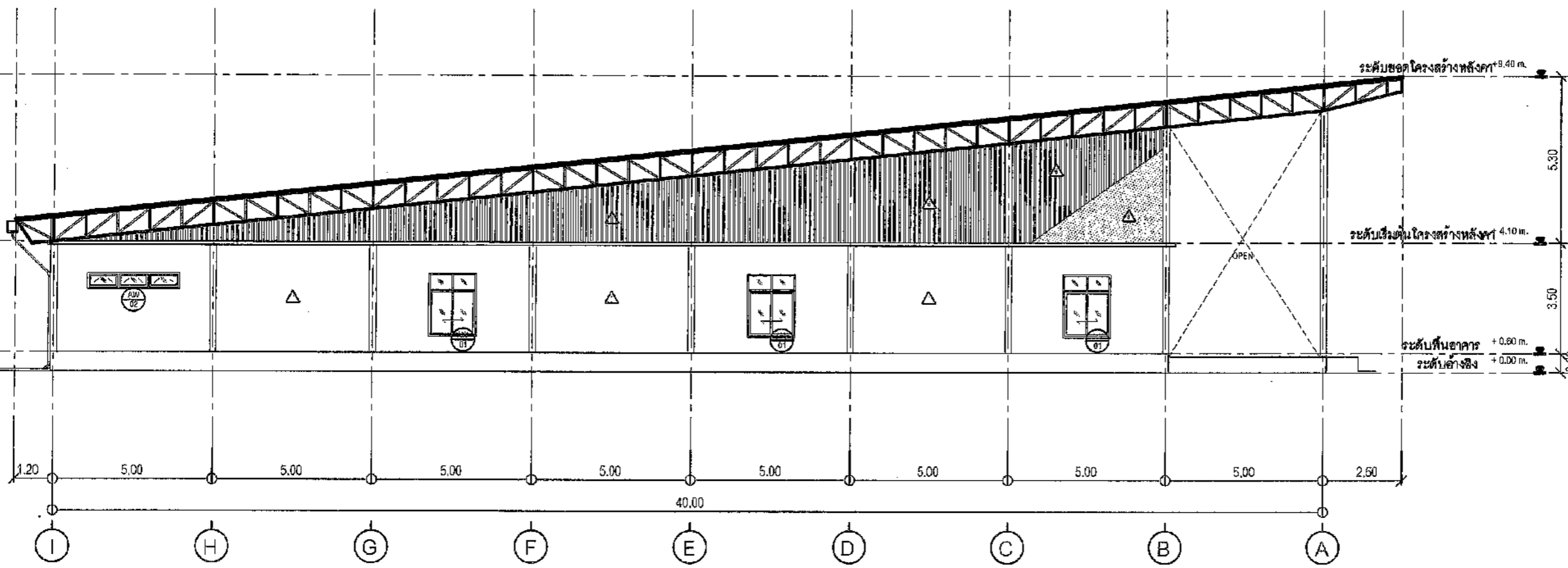

รูปด้าน 3
SCALE 1:150 A3

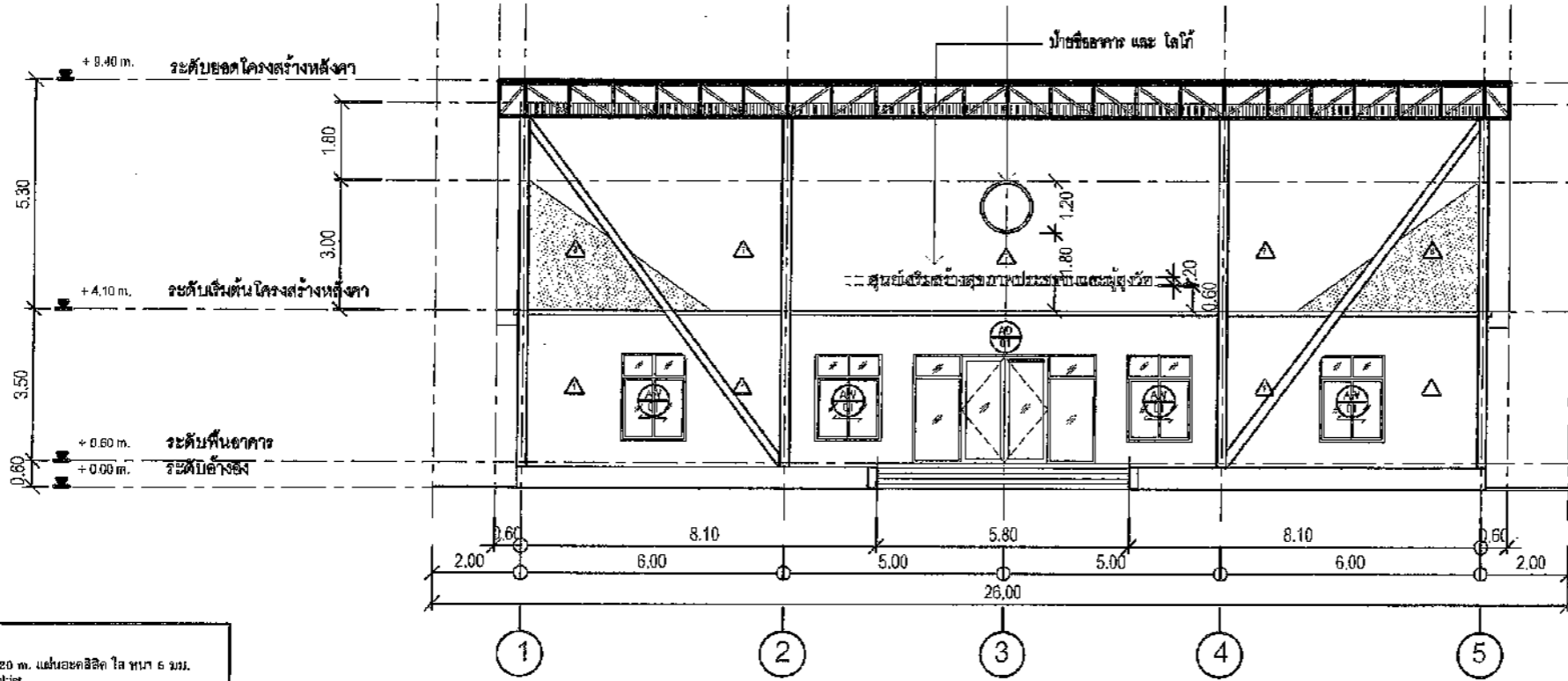

คณะกรรมการจัดทำแบบรายการงานก่อสร้าง
ตามคำสั่ง อบจ.สพ. 2025 / 2567
ลงวันที่ 5 ค.ต. 2567
แบบแปลนเลขที่ 041/67

รูปด้าน 4
SCALE 1:150 A3

- หมายเหตุ :
1. ป้ายชื่ออาคาร ขนาด D. = 1.20 ม. แผ่นอะคริลิก ใส ขนาด 6 มม. ติดกับตัวผนังด้วยกาว UV Inkjet
 2. ชื่ออาคาร พิมพ์ H. = 0.20 ม. วัสดุพิมพ์ ทำสี หน้า 1 มม. ยึดขอบ 2.5 ซม. ทำเพื่อขยายขนาดออกจากพื้น ด้านหลังเสริมโครงสร้างเหล็ก

รองนายกองค์การบริหารส่วนจังหวัด สุพรรณบุรี
นายกองค์การบริหารส่วนจังหวัดสุพรรณบุรี

มาตราส่วน 1:150

วันที่เดือนปี

แบบเลขที่ 041/67 / 2567

A2.02

40

หน้า

จำนวนหน้า



โครงการ
ก่อสร้างศูนย์สุขภาพประชาชนและชุมชน

ที่ตั้งโครงการ
ต. ศรีเมือง อ. เมือง จ. สระบุรี

สำรวจ
นายสุชัย แก้วขำ
วิศวกรโยธา

เขียนแบบ
นายศักดิ์ พิทธิ
สถาปนิก

วิศวกรโยธา
นายสุวิทย์ ชวชน
วิศวกรโยธา

หัวหน้าฝ่ายออกแบบ
นายสุวิทย์ ชวชน

ผู้อำนวยการส่วนควบคุมการก่อสร้าง
นายสุวิทย์ ชวชน

ผู้ชำนาญการด้านกฎหมาย
นายสุวิทย์ ชวชน

รองปลัดองค์การบริหารส่วนจังหวัดสระบุรี

นางกัญญาพร เกษมพันธ์
ปลัดองค์การบริหารส่วนจังหวัดสระบุรี

นางสาววิภา ประชัญญา
อนุมัติ

(นายสุวิทย์ ชวชน)
รองนายกองค์การบริหารส่วนจังหวัดสระบุรี
นายกองค์การบริหารส่วนจังหวัดสระบุรี

มาตรฐาน 1:150
วันเดือนปี
แบบเลขที่ อภ.ศบ. / 255
A3.01 40
แผ่นที่ จำนวนแผ่น

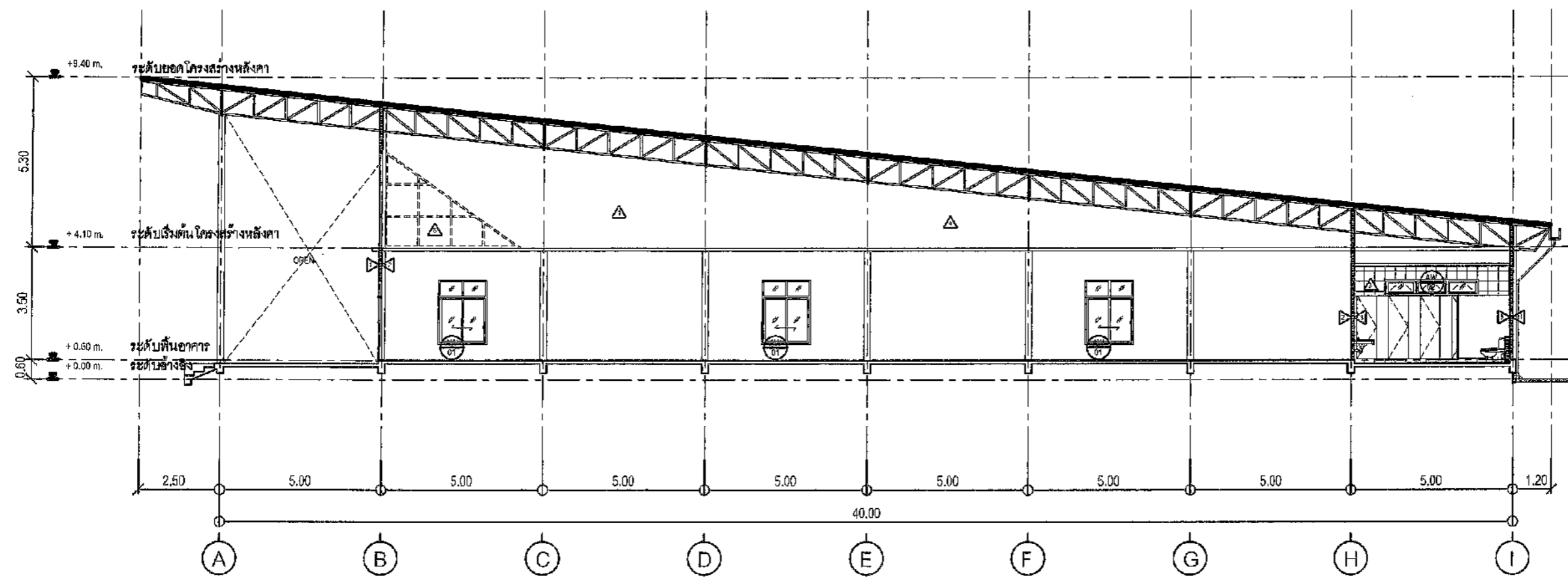

รูปตัด A
SCALE 1:150 A3

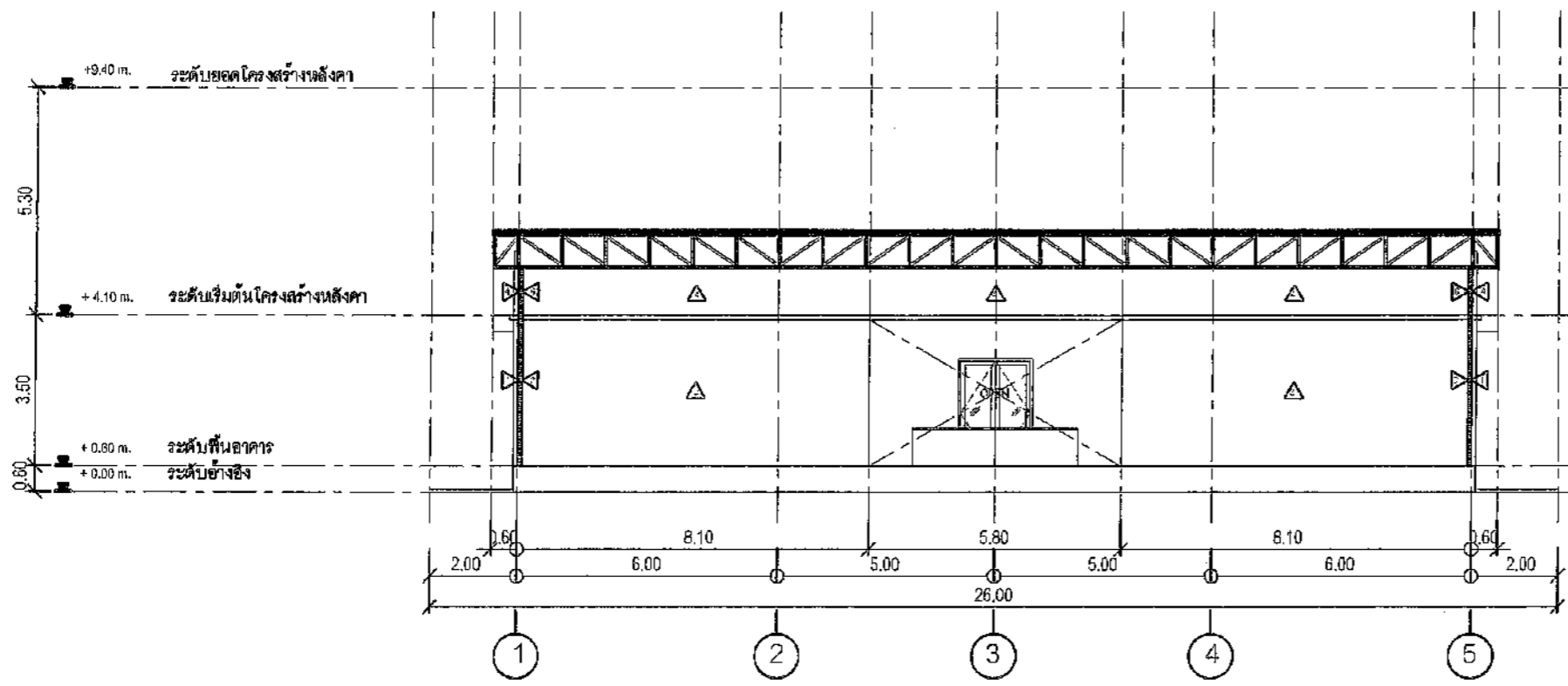

รูปตัด B
SCALE 1:150 A3

คณะกรรมการจัดทำแบบรายการงานก่อสร้าง
ตามคำสั่ง อบจ.ศบ. 2025 / 2567
ลงวันที่ ๖ มี.ค. 2567
เลขที่ใบอนุญาตที่ 0421/67

ประธานกรรมการ
กรรมการ
กรรมการ
กรรมการ

(นายสุวิทย์ ชวชน)

รองนายกองค์การบริหารส่วนจังหวัดสระบุรี
นายกองค์การบริหารส่วนจังหวัดสระบุรี

DOOR AND WINDOW SCHEDULE

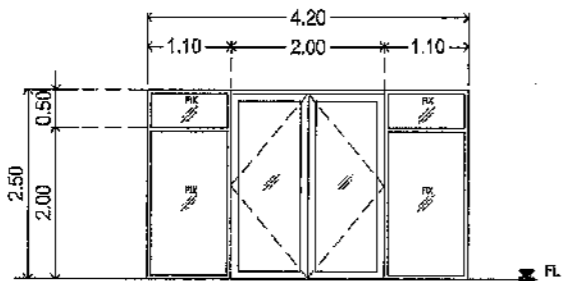
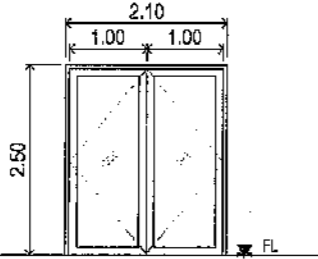
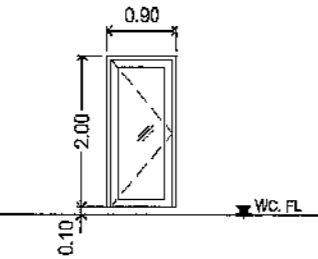
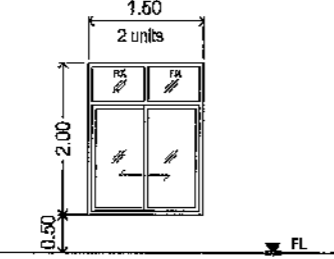
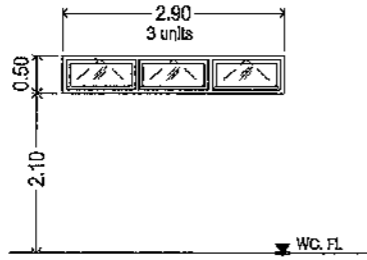
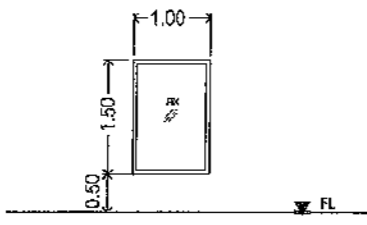
NO.	TYPE	OPERATION	OPENING (W x H)	MATERIAL	GLASS	FRAME	FINISH HARDWARE	REMARKS
AD 01		SWING DOOR & FIXED GLASS	4.20 x 2.50	อลูมิเนียม ทนไฟ 1.60 มม.	กระจกใส 8 มม.	อลูมิเนียม ทนไฟ 1.60 มม.	ชุดประตูบานพับ	
AD 02		SWING DOOR	1.00 x 2.00	อลูมิเนียม ทนไฟ 1.50 มม.	กระจกใส 6 มม.	อลูมิเนียม ทนไฟ 1.50 มม.	ชุดประตูบานพับ	
AD 03		SWING DOOR	0.90 x 2.00	อลูมิเนียม ทนไฟ 1.60 มม.	กระจกฝ้า 6 มม.	อลูมิเนียม ทนไฟ 1.60 มม.	ชุดประตูบานพับ	
AW 01		SLIDING WINDOW & FIXED GLASS	1.50 x 2.00	อลูมิเนียม ทนไฟ 1.50 มม.	กระจกใส 6 มม.	อลูมิเนียม ทนไฟ 1.50 มม.	ชุดหน้าต่างบานเลื่อนมือ	
AW 02		SWING WINDOW	2.90 x 0.50	อลูมิเนียม ทนไฟ 1.50 มม.	กระจกฝ้า 6 มม.	อลูมิเนียม ทนไฟ 1.50 มม.	ชุดหน้าต่างบานกระทุ้ง	
AW 03		FIXED WINDOW	1.00 x 1.50	อลูมิเนียม ทนไฟ 1.50 มม.	กระจกใส 6 มม.	อลูมิเนียม ทนไฟ 1.50 มม.		



โครงการ
ก่อสร้างศูนย์สุขภาพประชาชนและผู้สูงอายุ

ที่ตั้งโครงการ
ต.ตลิ่งหมี อ.หนองแค จ.สระบุรี

สำรวจ
นายพรชัย แก้วเมืองจันทร์
วิศวกรโยธา (สถาปัตย์)

เขียนแบบ
นายชัยศักดิ์ ทศพรพิทักษ์
ช่างเขียนแบบโยธา

วิศวกรโยธา
นายสุวิทย์ ขวัญสัมพันธ์
วิศวกรโยธา (สถาปัตย์)

หัวหน้าฝ่ายออกแบบ
นางอุษากานต์ ทองชัย

ผู้อำนวยการส่วนควบคุมการก่อสร้าง
และงานอาคารแบบที่ผ่านหนังสือหัวหน้าฝ่ายสำรวจ
นายประจักษ์ สุขเกษม

ผู้อำนวยการส่วนช่าง
นายสุวิทย์ สมศักดิ์

รองปลัดองค์การบริหารส่วนจังหวัดสระบุรี
นางกัญญาพร เกษประคับ

ปลัดองค์การบริหารส่วนจังหวัดสระบุรี
นางสาวนิภา ประสิทธิ์พลาย

อนุมัติ
(นายธนภกต อัครสัจจกุล)

คณะกรรมการจัดทำแบบรูปรายการงานก่อสร้าง
 ดำเนินการตั้ง อ.บ.ส.บ. 2025, 2567
 ลงวันที่ 4 ค.ค. 2567
 ระเบียบโครงการ 041 / 67

ประธานกรรมการ
กรรมการ
กรรมการ
กรรมการ
กรรมการ

รองนายกองค์การบริหารส่วนจังหวัดสระบุรี
นายกองค์การบริหารส่วนจังหวัดสระบุรี

มาตราส่วน 1:100
 วันเดือนปี
 แบบเลขที่ สปจ.ส.บ. / 268
 A4.01 40
 แผ่นที่ จำนวนแผ่น

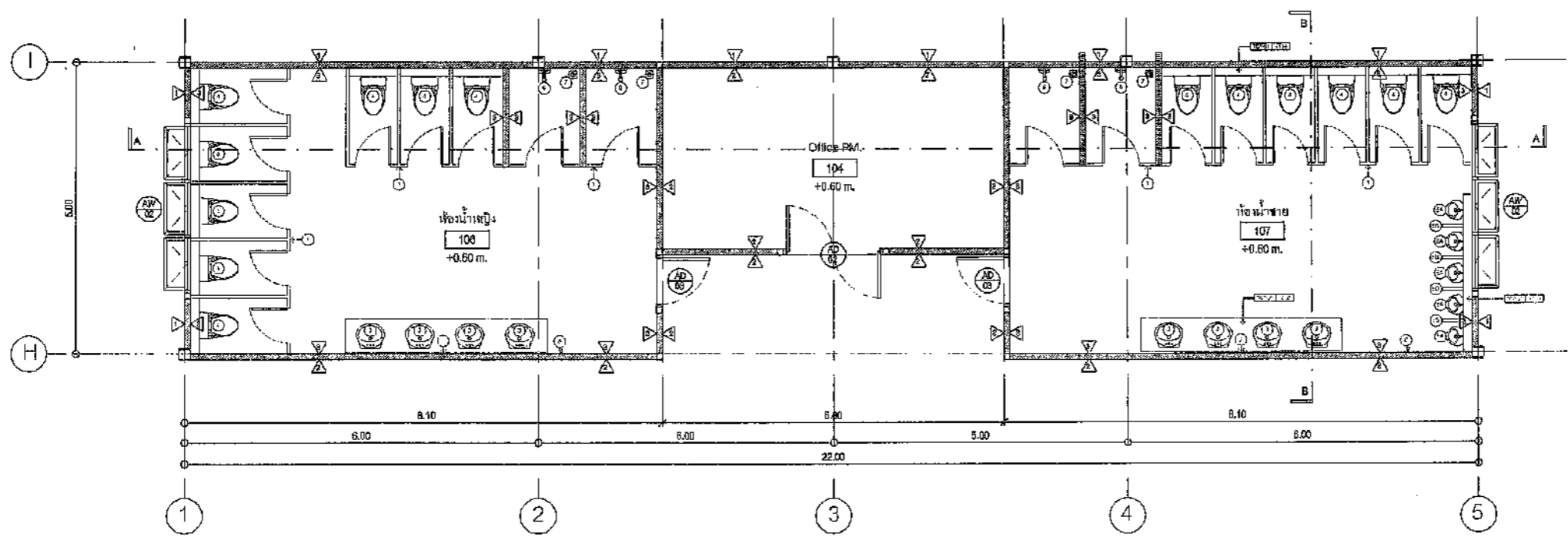

แบบขยายห้องน้ำ เฝ้งพื้น
SCALE 1:100 A3

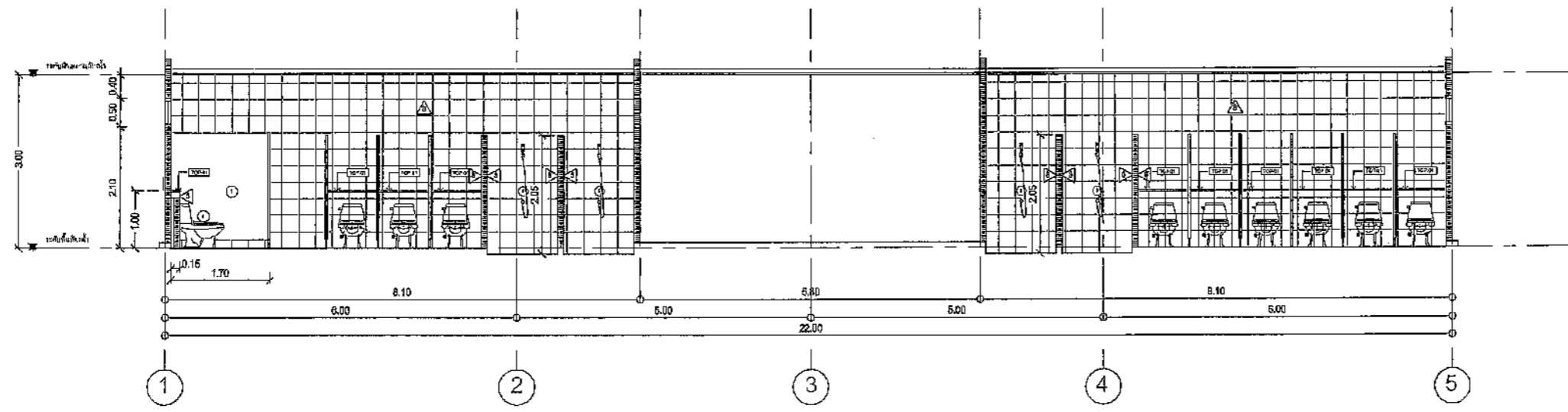

แบบขยายห้องน้ำ รูปตัด A
SCALE 1:100 A3

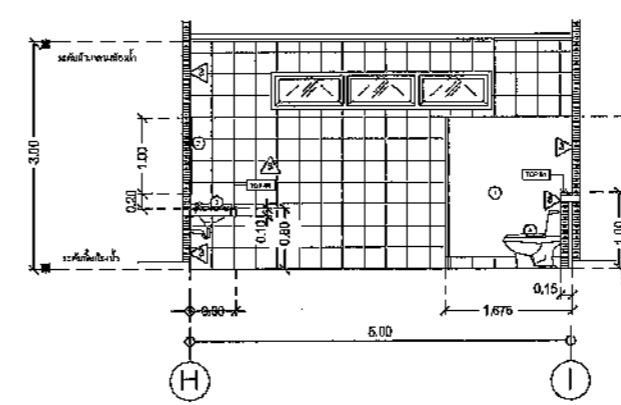

แบบขยายห้องน้ำ รูปตัด B
SCALE 1:100 A3

รายการวัสดุ COUNTER				
ITEM	รายการ	สิ่ง	คู่	สี
TOP-1	หินแกรนิตธรรมชาติ			สีเทา
รายการอุปกรณ์และอุปกรณ์				
1	แผ่นโพลีเอสเตอร์ HPL 10 มม.			สีขาว
2	กระเบื้องเคลือบผนัง ขนาด 10x10 ซม. สีเทา			
3	อ่างล้างหน้าแบบฝังบานประตู 1 ฟุต			
4	โคมไฟผนัง ขนาด 1 ฟุต			
5A	โคมไฟตั้งโต๊ะ			
6	ที่เก็บของ			
7	อ่างล้างหน้า			
8	Floor Drain			
9	โคมไฟตั้งโต๊ะ			

คณะกรรมการจัดทำแบบบูรณาการงานก่อสร้าง
ตามคำสั่ง อบจ.สบ. 2025 / 2567
ลงวันที่ 8 ส.ค. 2567
แบบแปลนเลขที่ 041 / 67

ประธานกรรมการ
กรรมการ
กรรมการ (นายชกฤต อัดละสัมปนพงษ์)
รองนายกองค์การบริหารส่วนจังหวัด ปฏิบัติราชการแทน

โครงการ
ก่อสร้างศูนย์สูบน้ำชลประทานและบำบัดน้ำเสีย

ที่ตั้งโครงการ
ต.คตลิ่ง อ.หนองแวง จ.สกลนคร

สำรวจ
นายพรชัย นวัตกรรม
วิศวกรประจำกรมชลประทาน(สบ.)

เขียนแบบ
นายชัยทัต ทัพทวี
สถาปนิกประจำกรมชลประทาน(สบ.)

วิศวกรโยธา
นายสุวิทย์ ช่างสวน
วิศวกรประจำกรมชลประทาน(สบ.)

หัวหน้าฝ่ายออกแบบ
นายสุชากร ทองชัย

ผู้อำนวยการส่วนควบคุมการก่อสร้าง
ศึกษารายการและค่าแรงหัวหน้าฝ่ายสำรวจ
นายประจักษ์ สุตะเกษม

ผู้อำนวยการสำนักช่าง
นายสุวิทย์ สมภักดิ์

รองปลัดองค์การบริหารส่วนจังหวัดสกลนคร
นางศศิธร พงษ์ประทีป

ปลัดองค์การบริหารส่วนจังหวัดสกลนคร
นางสาวนิภา ประสิทธิ์ไชย

อนุมัติ
นายชกฤต อัดละสัมปนพงษ์

นายกองดีการ บริหารส่วนจังหวัด ปฏิบัติราชการแทน

มาตราส่วน 1:100
วันที่เดือนปี
แบบเลขที่ อบจ.สบ. / 2567
A5.01 40
แผ่นที่ จำนวนแผ่น



โครงการ
ก่อสร้างศูนย์สุขภาพประชาชนและผู้ป่วยจิตเวช

ที่ตั้งโครงการ
ต.คชสิทธิ์ อ.หนองผด จ.สกลบุรี

สำรวจ
นายพรชัย แก้วมิ่งวัน
วิศวกรสำรวจ (ร.ค.บ.ร.)

เขียนแบบ
นายชัยศักดิ์ ทิพย์ทวี
นักเขียนแบบ (ร.ค.บ.ร.)

วิศวกรโยธา
นายมารุต ชาวสวน
วิศวกรโยธา (ร.ค.บ.ร.)

หัวหน้าฝ่ายออกแบบ
นายสุชาติ ทองชัย

ผู้อำนวยการส่วนควบคุมการก่อสร้าง
รักษาความปลอดภัยแก่หน่วยงานที่รับผิดชอบ
นายประจักษ์ สุขเกษม

ผู้อำนวยการฝ่ายช่าง
นายสุชาติ สมภักดี

รองปลัดองค์การบริหารส่วนจังหวัดสกลบุรี
นางกิตติยาพร เพชรประคัม

ปลัดองค์การบริหารส่วนจังหวัดสกลบุรี
นางสาวนิภา ประวีณพล

นายกองค้ำคะนารี
ประธานกรรมการ

นายกองค้ำคะนารี
ประธานกรรมการ

นายกองค้ำคะนารี
ประธานกรรมการ

นายกองค้ำคะนารี
ประธานกรรมการ

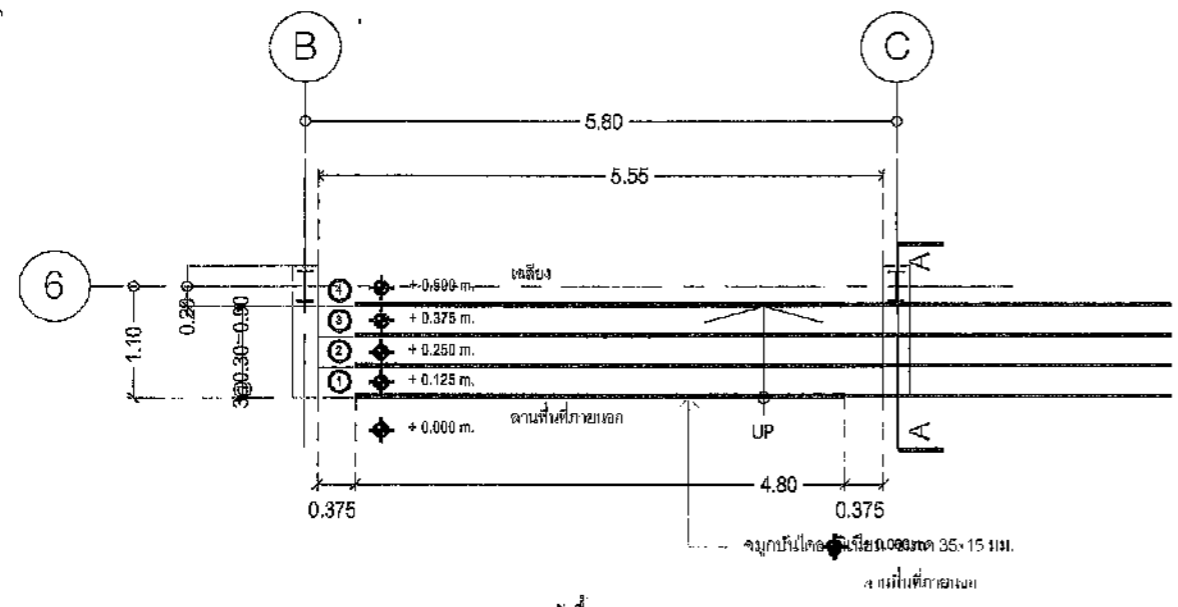

แบบขยาย ST-01, R-01 : กิ่งพื้น
SCALE 1:75 A3

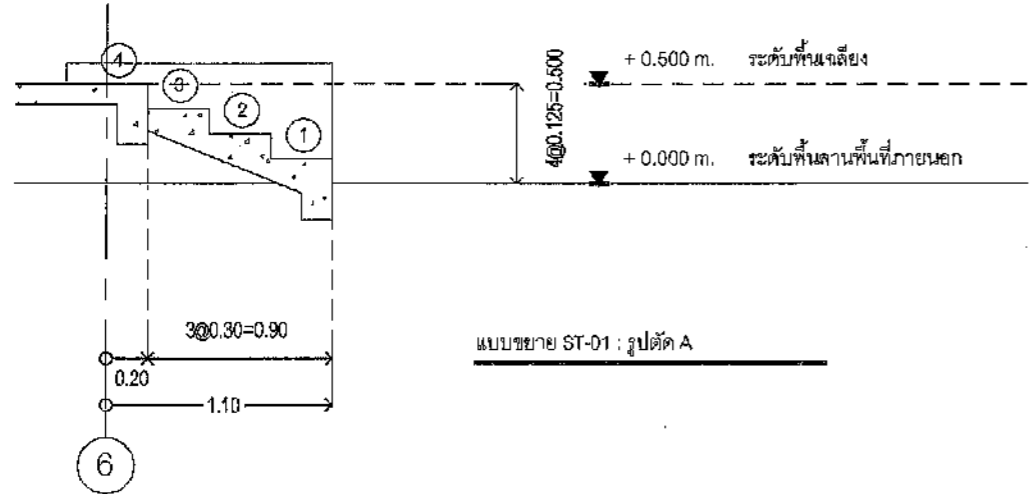

แบบขยาย ST-01 : รูปตัด A

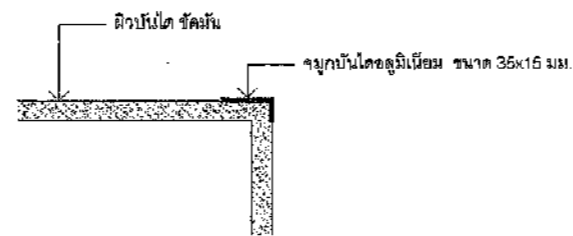

แบบขยายจุกบันได ST-01

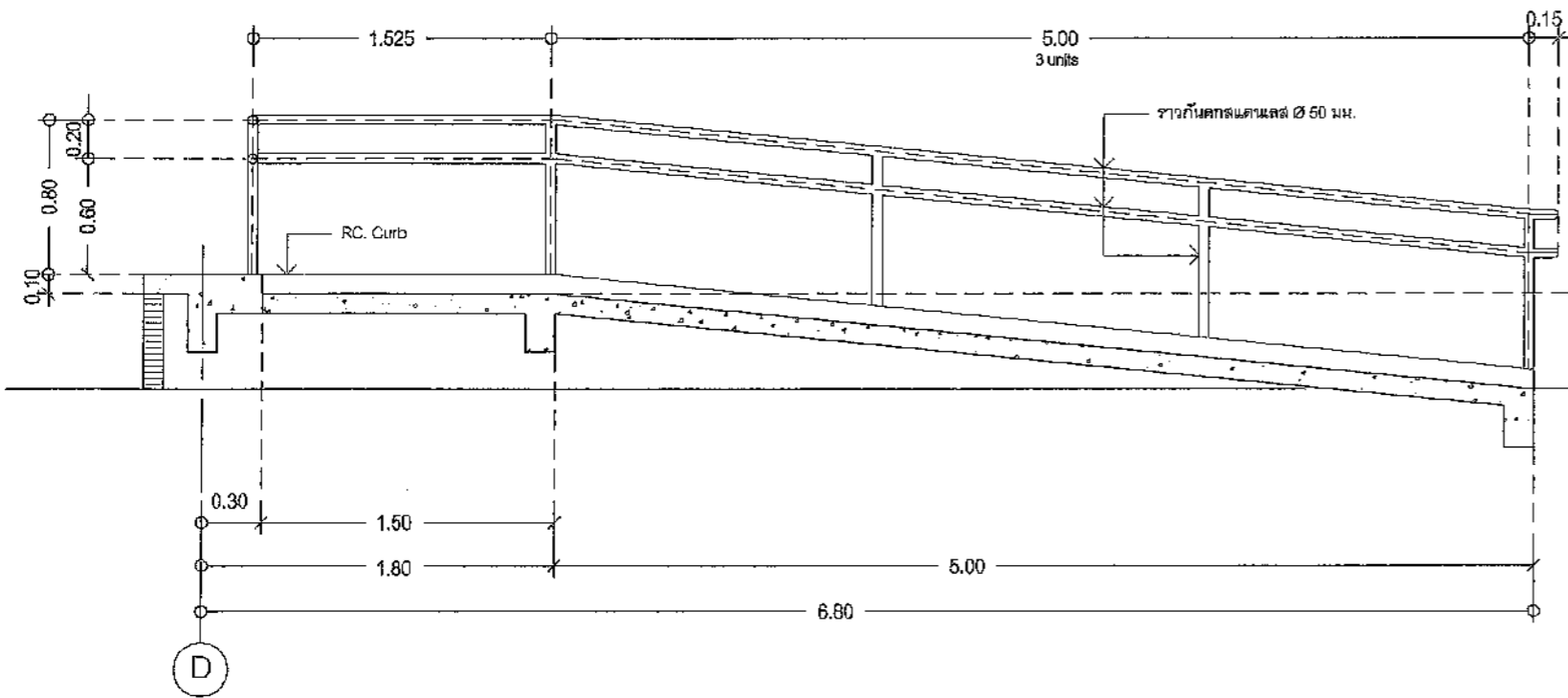

แบบขยาย R-01 : รูปตัด B

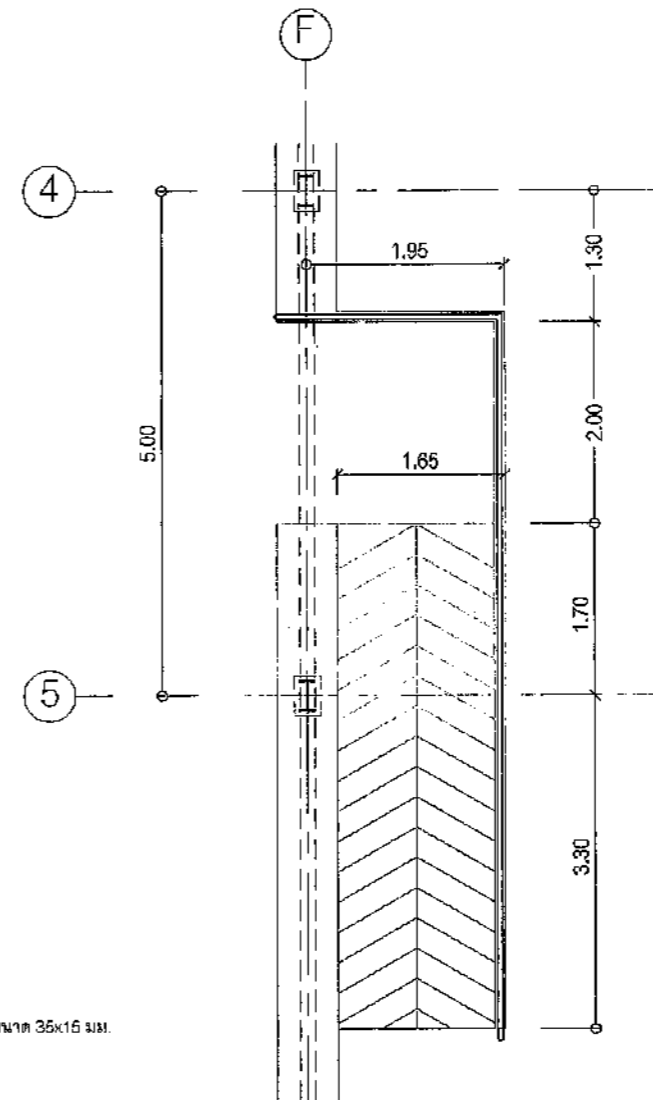

เสาช่อง ลึก 10 มม.

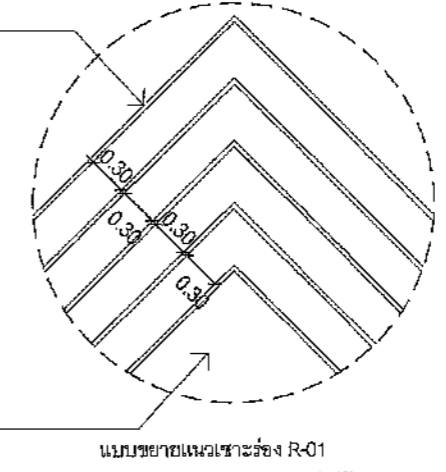

แบบขยายแนวเสาช่อง R-01

คณะกรรมการจัดทำแบบรูปรายการงานก่อสร้าง
ตามคำสั่ง อบจ.สบ. 2025 / 2567
ลงวันที่ ๕ มิ.ย. 2567 (นายอนุชิต อัดทะสัมภรณ์)
แบบแปลนที่ 041/17
รองนายกองค์การบริหารส่วนจังหวัดสกลบุรี ปฏิบัติราชการแทน
นายกองค์การบริหารส่วนจังหวัดสกลบุรี
ประธานกรรมการ

กรรมการ
กรรมการ
กรรมการ
กรรมการ

นางสาวนิภา ประวีณพล
อนุมัติ

นายกองค้ำคะนารี
นายกองค์การบริหารส่วนจังหวัดสกลบุรี
แบบขยาย ST-01, R-01

มาตราส่วน 1:75
วันที่เดือนปี
แบบเลขที่ อบจ.สบ. / 256
A6.01 40
แผ่นที่ จำนวนแผ่น

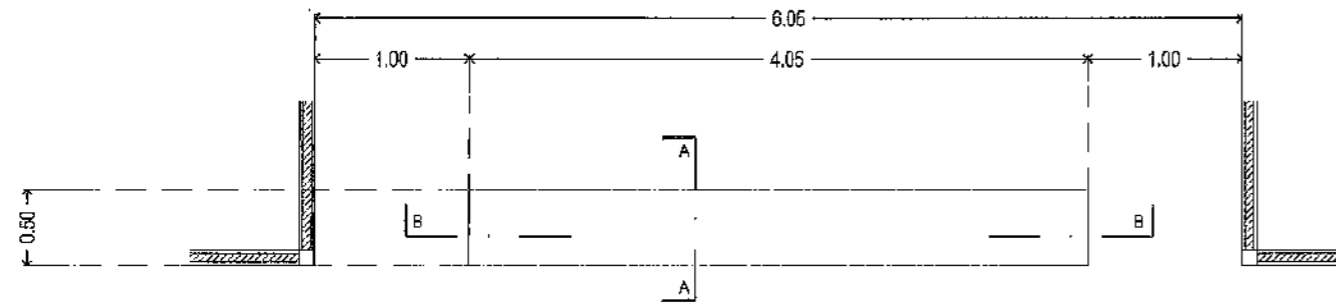

แบบขยายชุด RECEPTION COUNTER : ผังพื้น
SCALE 1:50 A3

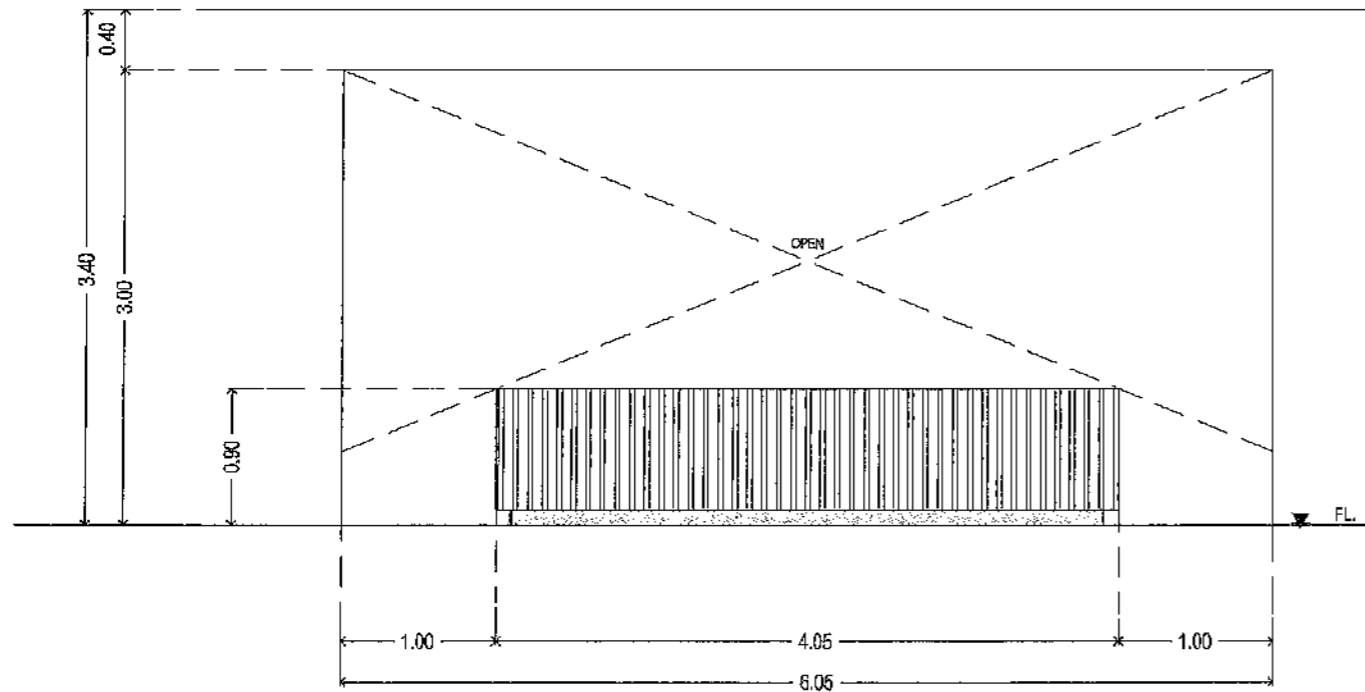

แบบขยายชุด RECEPTION COUNTER : รูปด้าน 1
SCALE 1:50 A3

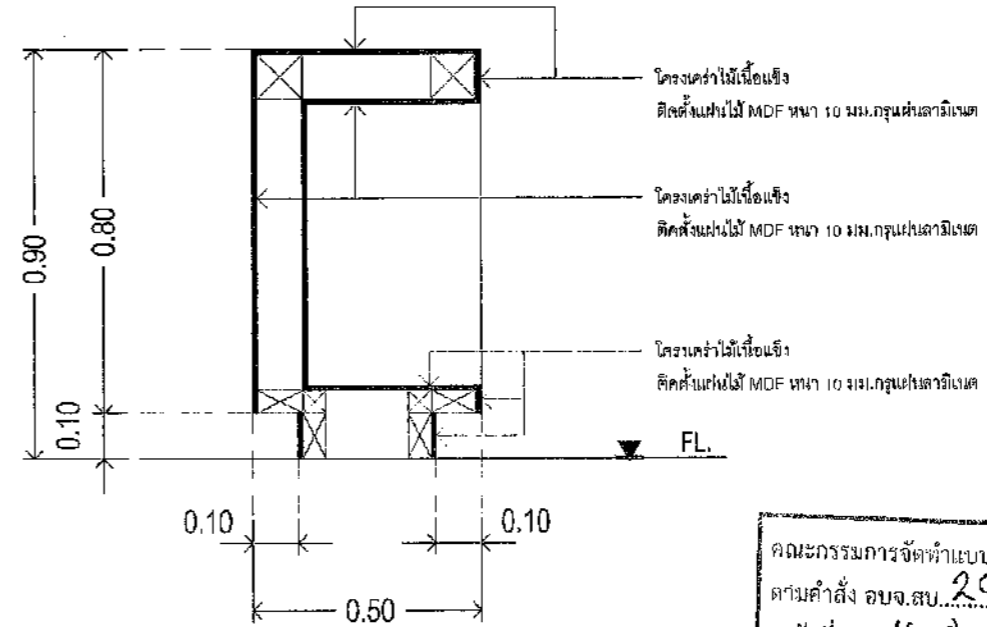

แบบขยายชุด RECEPTION COUNTER : รูปตัด A

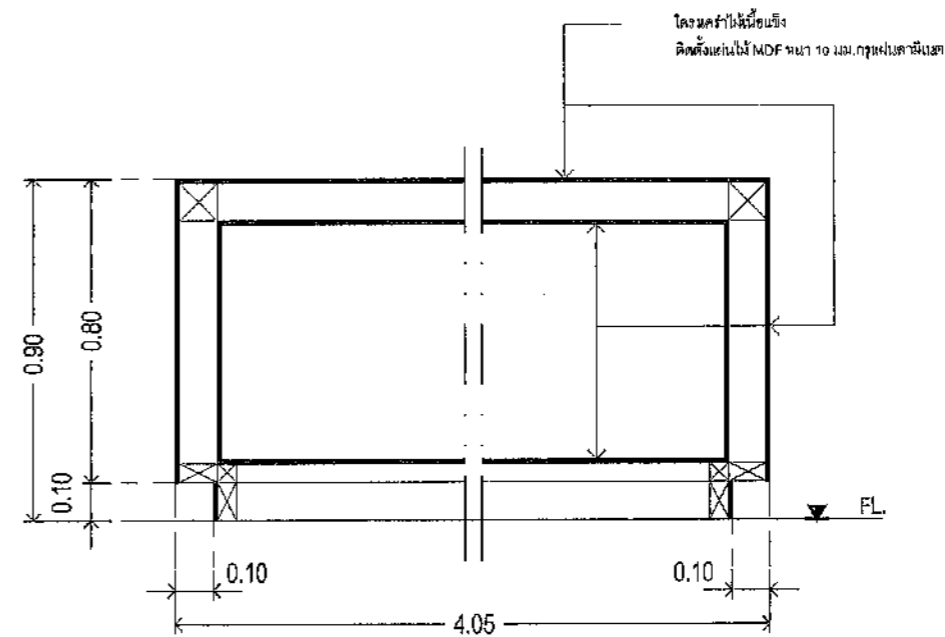

แบบขยายชุด RECEPTION COUNTER : รูปตัด B



โครงการ
ก่อสร้างศูนย์สุขภาพประชาชนและผู้สูงอายุ

ที่ตั้งโครงการ
ต.คลองคีรี อ.หนองแค จ.สระบุรี

คณะกรรมการจัดทำแบบปรายการงานก่อสร้าง ตามคำสั่ง อบจ.สบ. 2025, 2567 ลงวันที่ ๒๖ ส.ค. 2567 ส่วจจ แบบแปลนเลขที่ ๐41/๒๗	นายพรชัย น่วมังวัน นายก อบจ.สระบุรี
เขียนแบบ นายชัยทัต ทัพเพรี นักเขียนแบบ	นายสุวิทย์ คุ้มเกษม
กรรมการ วิศวกโรโยธา กรรมการ นายมาสุต ชาวสวน วิศวกร	นายสุวิทย์ คุ้มเกษม
หัวหน้าฝ่ายออกแบบ นายสุวิทย์ คุ้มเกษม	นายสุวิทย์ คุ้มเกษม

นายสุวิทย์ คุ้มเกษม
ผู้อำนวยการส่วนควบคุมการก่อสร้าง
สำนักงานเขตเทศบาลเมืองสวี จังหวัดสุราษฎร์ธานี
นายสุวิทย์ คุ้มเกษม
ผู้อำนวยการสำนักงานช่าง
นายสุวิทย์ คุ้มเกษม
รองปลัดองค์การบริหารส่วนจังหวัดสุราษฎร์ธานี
นางจิตติมาพร เพชรประดิษฐ์
ปลัดองค์การบริหารส่วนจังหวัดสุราษฎร์ธานี
นางสาวนิภา ประสิทธิ์พลาย
อนุเมธี

(นายชนกฤต อัดทะสัมปณณะ)

รองนายกองค์การบริหารส่วนจังหวัด ปฏิบัติราชการแทน

นายกองตรี ธีรวัฒน์ ธีรวัฒน์จังหวัดสุราษฎร์ธานี

มาตราส่วน 1:50
วันที่
แบบเลขที่ อบจ.สบ. / 256
A6.02 40
หน้า
จำนวนแผ่น

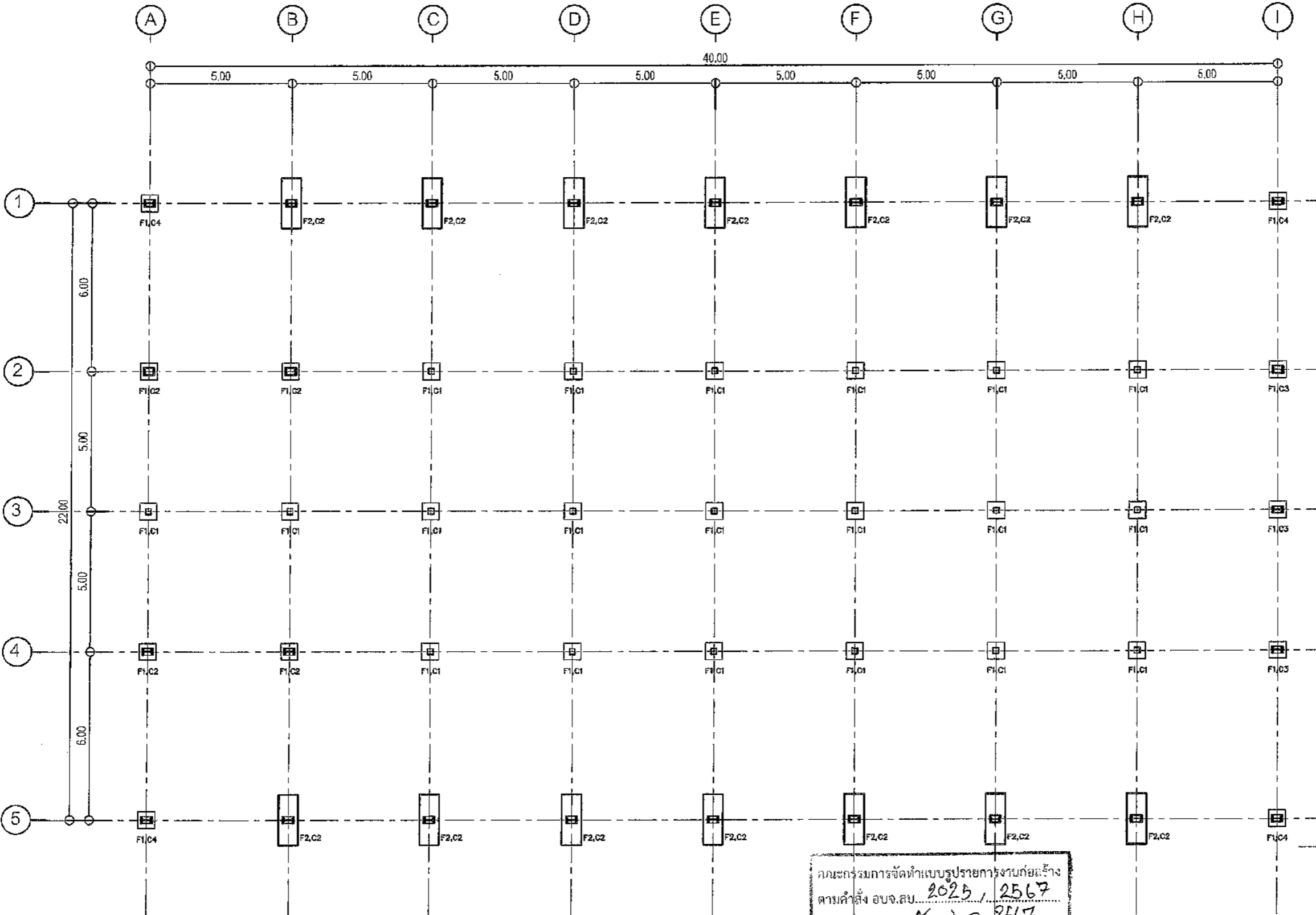

คณะกรรมการจัดทำแบบรูปถ่ายการงานก่อสร้าง
 ตามคำสั่ง อบจ.สบ. 2025 / 2567
 ลงวันที่ ๘ ธ.ค. 2567
 แบบแปลนเลขที่ 041 / 67

.....ประธานกรรมการ
กรรมการ
กรรมการ
กรรมการ

ผังพื้น โครงสร้างฐานราก
 SCALE 1:150 A3

โครงการ
 ก่อสร้างศูนย์สุขภาพประชาชนเขต สุพรรณบุรี

ที่ตั้งโครงการ
 ต. เมืองใหม่ อ. เมือง จ. สุพรรณบุรี

สำรวจ
 นายพรชัย นันทวัฒน์
 วิศวกรชำนาญการพิเศษ, ตรี

เขียนแบบ
 นายชัยรัตน์ นันทวัฒน์
 วิศวกรชำนาญการพิเศษ, ตรี

วิศวกรโยธา
 นายณัฐกร ชวรสุนทร
 วิศวกรชำนาญการพิเศษ, ตรี

หัวหน้าฝ่ายออกแบบ
 นายสุชากร ทองชัย

ผู้อำนวยการส่วนควบคุมการก่อสร้าง
 ศึกษาราชการเขตอำนาจจังหวัดสุพรรณบุรี
 นายประสิทธิ์ สุขเกษม

ผู้อำนวยการเขตอำนาจ
 นายสุศักดิ์ สมพันธ์

รองปลัดองค์การบริหารส่วนจังหวัดสุพรรณบุรี
 นางกัญญาพร สดุดประดับ

ปลัดองค์การบริหารส่วนจังหวัดสุพรรณบุรี
 นางสาวนิภา ปะจันทน

อนุมัติ
 นายธนภฤต อัครดงสัมพันธ์

รองนายกองค์การบริหารส่วนจังหวัด สุพรรณบุรี
 นายกองดีการบวชนพรัตน์จังหวัดสุพรรณบุรี

มาตรฐาน 1:150
 วันที่ออกใบ
 แบบเลขที่ อบจ.สบ. / 2567

S1.01 40
 หน้าที่ จำนวนแผ่น



โครงการ
ก่อสร้างศูนย์สุขภาพป้องกันโรค (ศูนย์)

ที่ตั้งโครงการ
เลขที่ ๓๓ หมู่ ๓ ตำบล...

สำรวจ
นายแพทย์ กวีเกียรติ
นายแพทย์ กวีเกียรติ

เขียนแบบ
นายแพทย์ กวีเกียรติ
นายแพทย์ กวีเกียรติ

วิศวกรโยธา
นายแพทย์ กวีเกียรติ
นายแพทย์ กวีเกียรติ

ผู้นำนายช่างควบคุม
นายแพทย์ กวีเกียรติ

ผู้อำนวยการส่วนควบคุมการก่อสร้าง
นายแพทย์ กวีเกียรติ

นายแพทย์ กวีเกียรติ

นางสาวกัญญา วัฒนประดับ

นางสาวกัญญา วัฒนประดับ

นายแพทย์ กวีเกียรติ

นายแพทย์ กวีเกียรติ

มาตราส่วน 1:150

วันที่ออก
แบบเลขที่ ขบ.ส. 255

S1.02 40
พื้นที่ จำนวนแผ่น

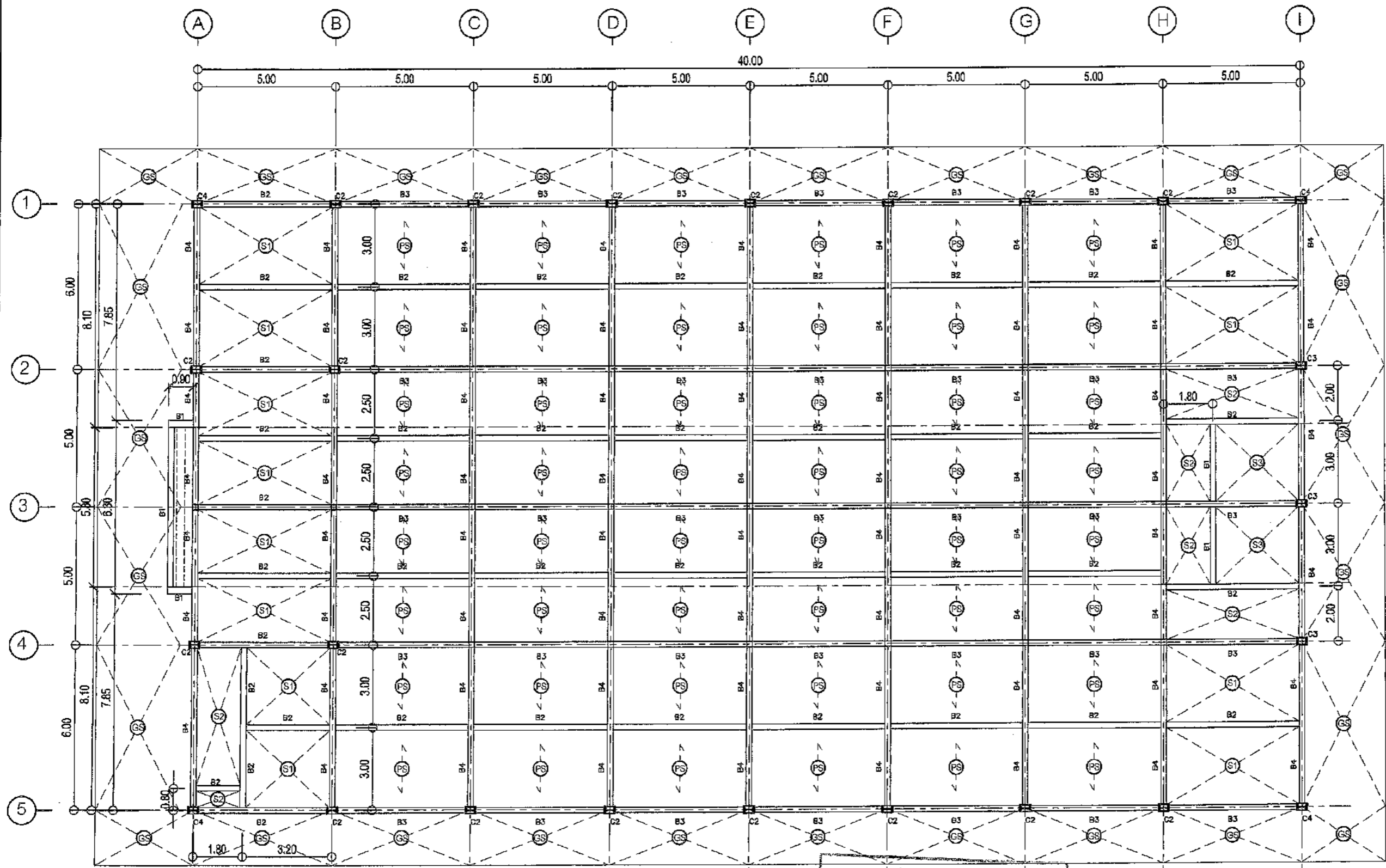

คณะกรรมการจัดทำแบบรายการ
ตามคำสั่ง อบจ.สบ. 2025/2567
ตั้งวันที่ ๕ ส.ค. ๒๕๖๗
แบบแปลนเลขที่ ๐๔๑/๖๗
ประธานกรรมการ
กรรมการ
กรรมการ
กรรมการ

ผังพื้นโครงสร้างคานและพื้น ชั้น 1
SCALE 1:150 A3

รองนายกองค์การบริหารส่วนจังหวัด ปฏิบัติราชการ
นายแพทย์ กวีเกียรติ



โครงการ

ก่อสร้างศูนย์สุขภาพประชาชนและผู้สูงอายุ

ที่ตั้งโครงการ

ต.ชลลิตี อ.หนองสาหร่าย จ.สุพรรณบุรี

สำรวจ

WPL

นายพรชัย แก้วบังวัน

วิศวกร (ชำนาญการพิเศษ)

เขียนแบบ

EGS

นายวิวัฒน์ ทัพทวี

ป.ด. (ปริญญาโท) วิศวกร

วิศวกรโยธา

[Signature]

นายมากรุต ฮาฮอม

วิศวกร (ชำนาญการพิเศษ)

หัวหน้าฝ่ายออกแบบ

[Signature]

นายอุทกสาร ทองทัช

ผู้อำนวยการส่วนควบคุมการก่อสร้าง
กองการช่างแผนกช่างช่างเทคนิคฝ่ายสำรวจ

นายประสิทธิ์ สุขเกษม

ผู้อำนวยการส่วนช่าง
กองการช่างแผนกช่างช่างเทคนิคฝ่ายสำรวจ

นายสุชาติ สมศักดิ์

รองปลัดองค์การบริหารส่วนจังหวัดสุพรรณบุรี

นางพิศยาพร เสงี่ยมประดับ

ปลัดองค์การบริหารส่วนจังหวัดสุพรรณบุรี

นางสาวนิภา ประสิทธิ์ฉาย

อนุมัติ

(นายชนกฤต อัครเดชสัมพันธ์)

รองนายกองค์การบริหารส่วนจังหวัด ปฏิบัติราชการแทน

นายกองค์การบริหารส่วนจังหวัดสุพรรณบุรี

มาตราส่วน 1:150

วันเดือนปี

แบบเลขที่ อบจ.สบ. / 256

S1.03

40

แผ่นที่

จำนวนแผ่น

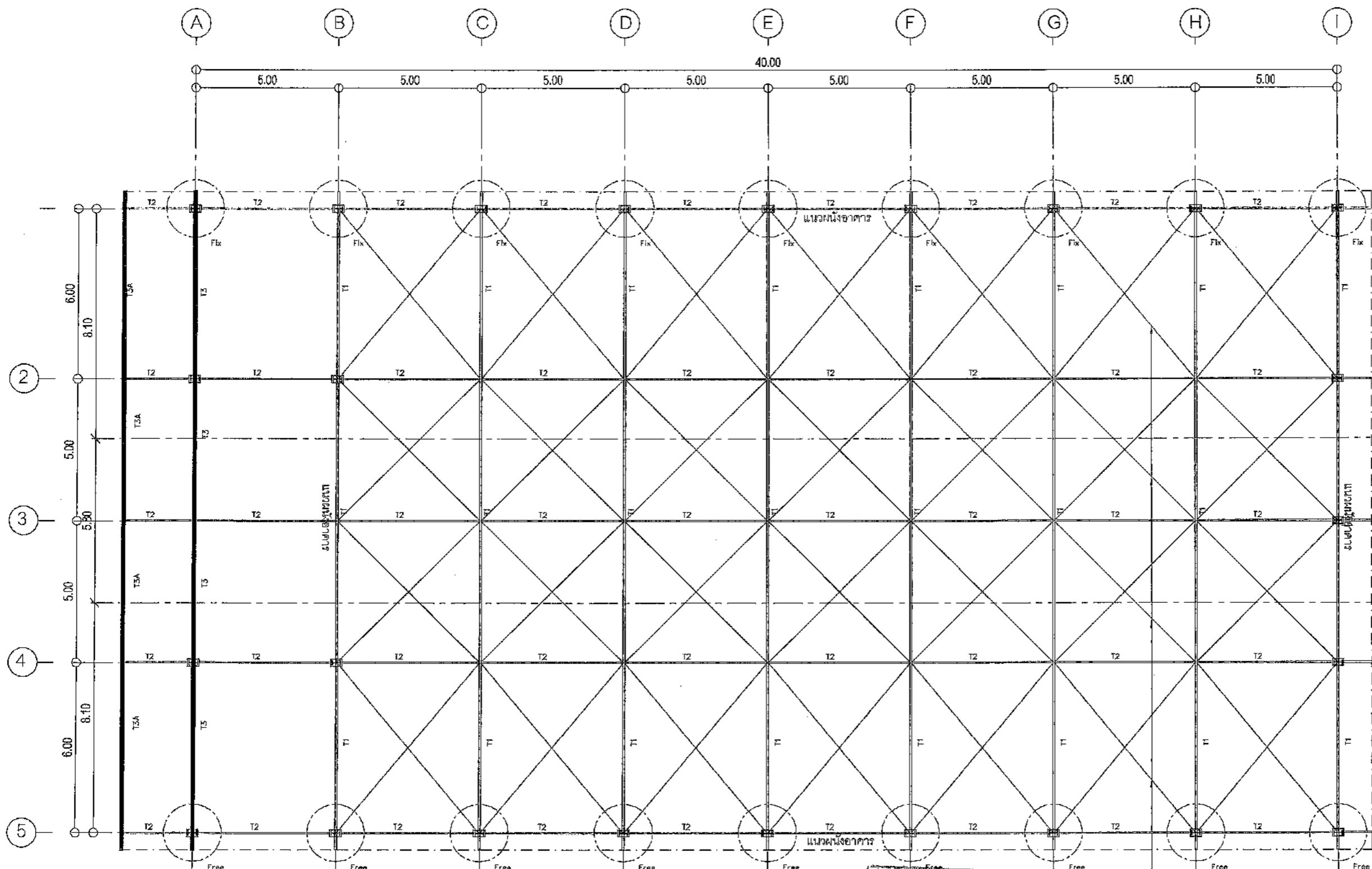

หมายเหตุ : งานโครงสร้างเหล็กรูปพรรณ

1. โครงสร้างเหล็กรูปพรรณออกแบบตามวิธีของ AISC
2. เหล็กรูปพรรณทั้งหมดควรจะเป็นเหล็กชั้นคุณภาพ A36 ตามมาตรฐาน ASTM หรือชั้นคุณภาพ SS41 ตามมาตรฐาน JIS หรือเทียบเท่าแต่ทั้งนี้ ในกรณีที่จะใช้เหล็กคุณภาพเทียบเท่าจะต้องได้รับอนุมัติจากตัวแทน ผู้ว่าจ้างก่อนจะนำเข้ามาในสถานที่ก่อสร้าง
3. สวตเชื่อมที่ใช้เชื่อมเหล็กรูปพรรณทั้งหมดเป็นสวตเชื่อมชนิด E60 ตามมาตรฐานของ AWS

4. ผิวของเหล็กรูปพรรณที่ปรากฏในแบบจะต้องทำสีรองพื้นกันสนิมสองชั้น และทาสีน้ำมันอีกสองชั้น ยกเว้นส่วนที่ฝังในคอนกรีตจะต้องฉาบปูนที่สะอาดเท่านั้น
5. ความหนารอยเชื่อมทุกจุดต้องหนาไม่น้อยกว่า 5 มม. ยกเว้นบริเวณที่มีกำหนดไว้ในแบบ
6. ให้ดำเนินการก่อสร้างตามมาตรฐานงานเชื่อมที่ระบุไว้ในแบบแสดงข้อกำหนด
7. การติดตั้งเหล็กรูปพรรณ ให้ปฏิบัติตามมาตรฐานห้ามใช้ความร้อนในการตัด ทุกกรณี

คณะกรรมการจัดทำแบบรายการ
ตามคำสั่ง อบจ.สบ. 2025 / 2567
ลงวันที่ ๕ ธ.ค. 2567
แบบแปลนเลขที่ 041 / 67

[Signature] ประธานกรรมการ
[Signature] กรรมการ
[Signature] กรรมการ
[Signature] กรรมการ

ROOF BRACING
+ TURN BUCKLE Dia.15 mm.

ผังพื้นโครงสร้างเหล็กหลังคา
SCALE 1:150 A3



โครงการ

ก่อสร้างศูนย์สุขภาพประชาชนและผู้สูงอายุ

ที่ตั้งโครงการ

ถ.พหลโยธิน อ.หนองแค จ.สระบุรี

สำรวจ

WV
นายพรชัย เจริญวัฒน์
วิศวกรประจำกองควบคุมอาคาร

เขียนแบบ

KC
นายชัยรัตน์ ทรัพย์ทวี
นักเขียนแบบควบคุมอาคาร

วิศวกรโยธา

C
นายวิรัตน์ ชาวสงวน
วิศวกรโยธาประจำกองควบคุมอาคาร

หัวหน้าฝ่ายออกแบบ

WV
นายสุชากร ทองหทัย
ผู้อำนวยการส่วนควบคุมการก่อสร้าง
กองควบคุมอาคารแผนกช่างเทคนิคหัวหน้าฝ่ายสำรวจ

ผู้อำนวยการสำนัก

WV
นายสุชาติ สมนักดี
รองปลัดองค์การบริหารส่วนจังหวัดสระบุรี

นางจิตติมาพร เทรสประดับ

WV
นางสาวนิภา ประสิทธิ์ชาย
อนุมัติ

(นายชกฤต อัทธะสิริปทุมณะ)

รองนายกองค์การบริหารส่วนจังหวัดสระบุรี
นายกองค์การบริหารส่วนจังหวัดสระบุรี

มาตรฐาน 1:150

วันเดือนปี

แบบเลขที่ อบ.สบ / 256

S1.04

40

แผ่นที่

จำนวนแผ่น

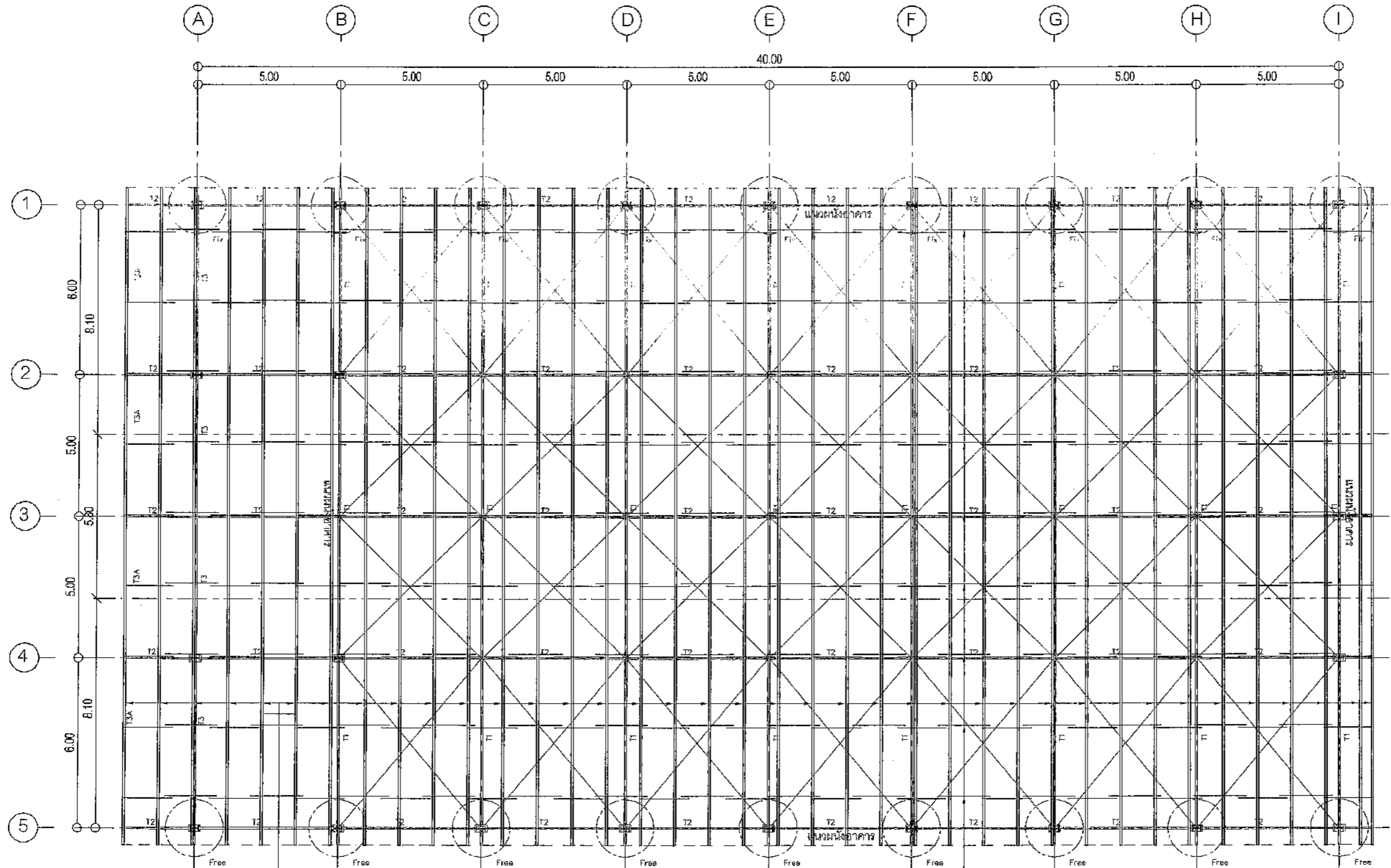

แปเหล็กกล้ากำลังสูง C-250x1.9mm.
ติดตั้งตามมาตรฐานผู้ผลิต

คณะกรรมการจัดทำแบบปรายการงานก่อสร้าง
ตามคำสั่ง อบจ.สบ. ๒๐๒๕ / ๒๕๖๓
ลงวันที่ ๕. ส.ค. ๒๕๖๓
แบบแปลนเลขที่ ๐๔๑ / ๖๓
ประธานกรรมการ
กรรมการ
กรรมการ
กรรมการ

ผังพื้นโครงสร้างแปเหล็กหลังคา
SCALE 1:150 A3

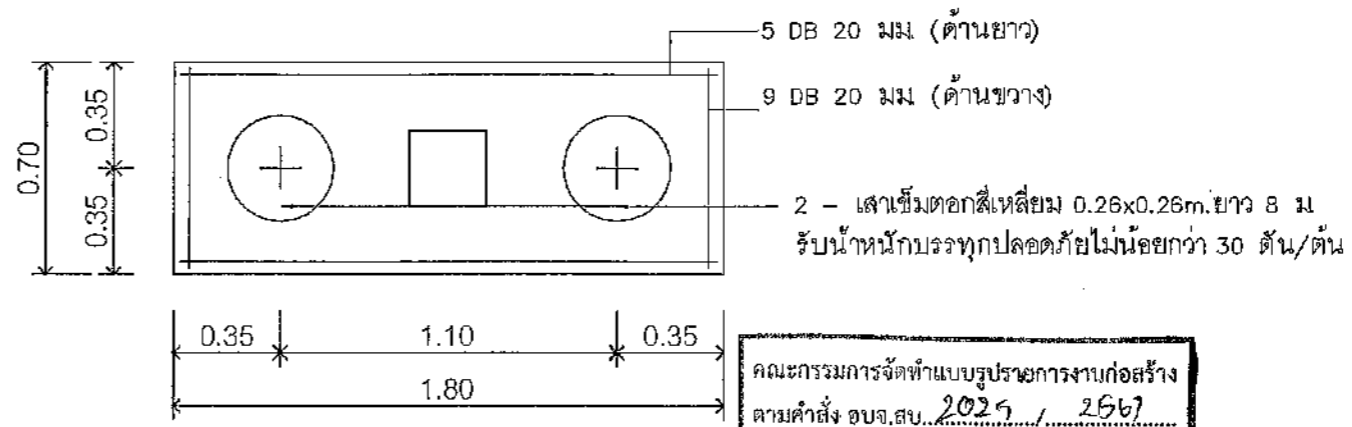
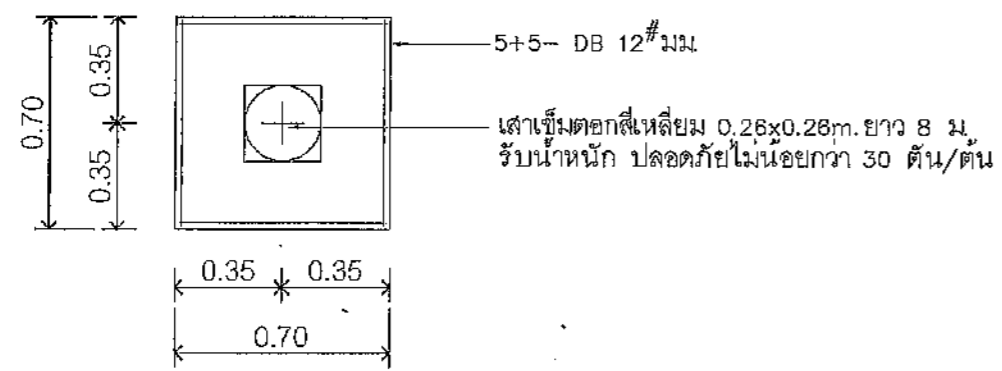
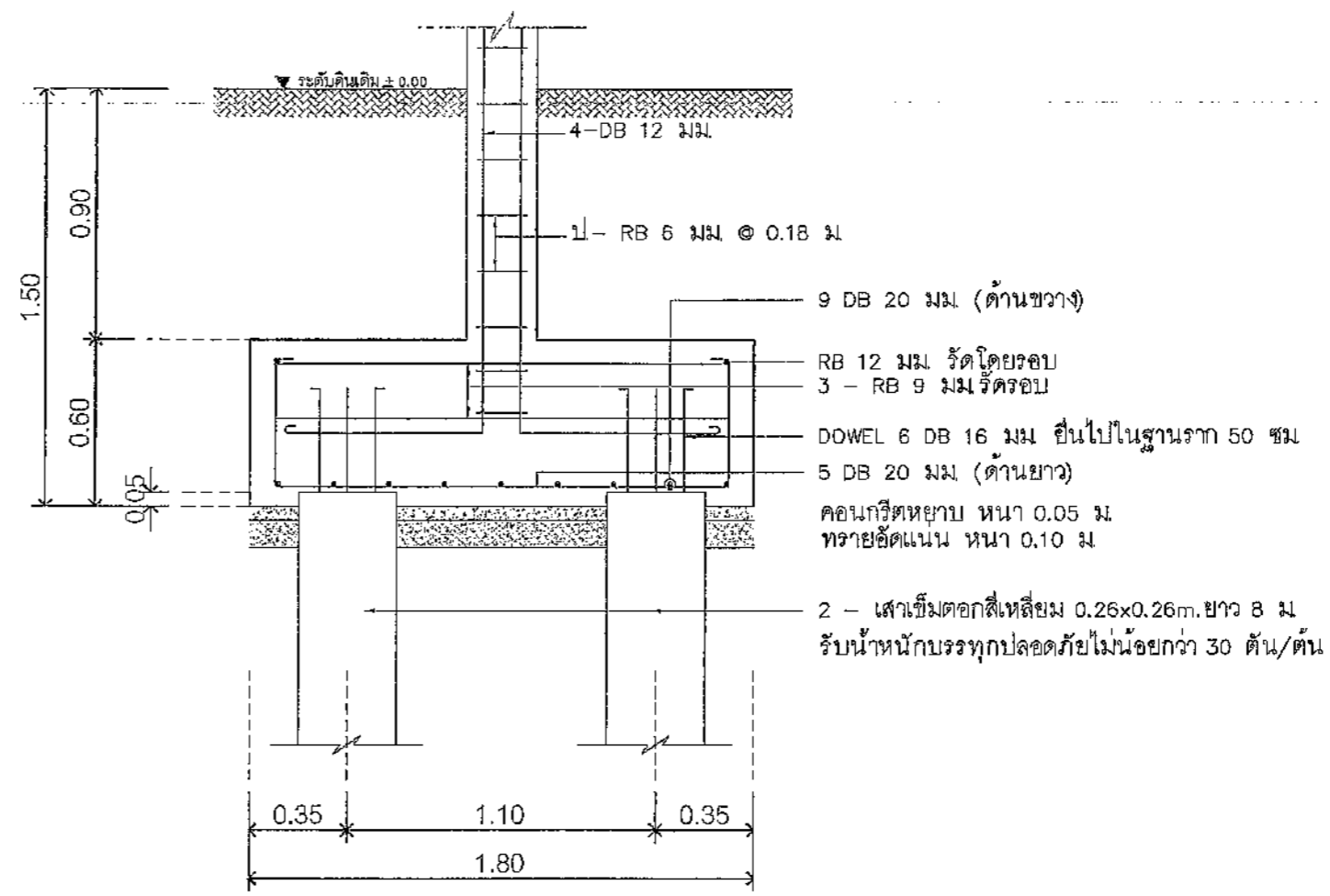
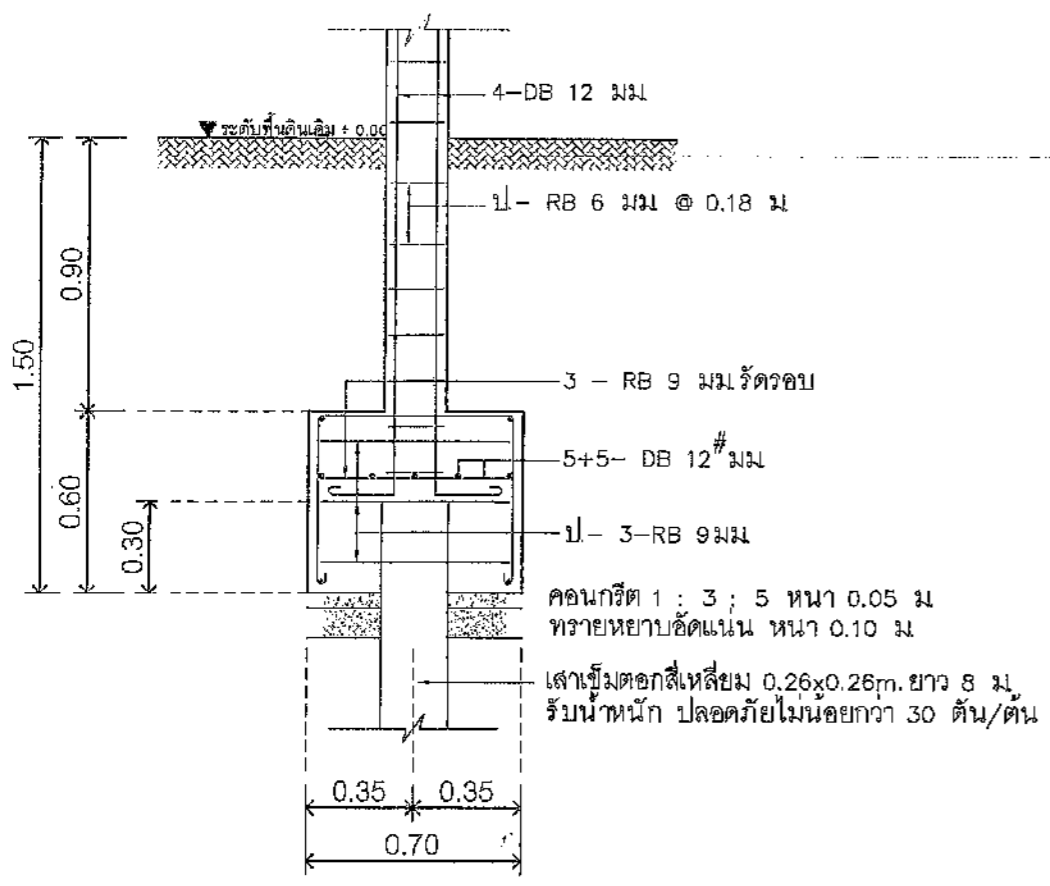

F1
แบบขยายฐานราก, ตอม่อ, เสา
SCALE 1:25

F2
แบบขยายฐานราก, ตอม่อ, เสา
SCALE 1:25

คณะกรรมการจัดทำแบบบูรณาการงานก่อสร้าง
ตามคำสั่ง อบจ.สบ. 2029 / 2567
ลงวันที่ 6 ส.ค. 2567
แบบแปลนเลขที่ 0A1/67

ประธานกรรมการ
กรรมการ
กรรมการ
กรรมการ

โครงการ
โครงการก่อสร้างอาคารศูนย์ส่งเสริม
สุขภาพประชาชนและผู้ป่วยเรื้อรัง

ที่ตั้งโครงการ
ต.ศรีณรงค์ อ.เมืองบึง ๑. สระบุรี

สำรวจ
นายพรชัย นิ่มขำ
วิศวกรสำรวจ

เขียนแบบ
นายสมศักดิ์ นิ่มขำ
วิศวกรเขียนแบบ

ตรวจสอบ
นายสมศักดิ์ นิ่มขำ
วิศวกรตรวจสอบ

ผู้มีอำนาจอนุมัติ
นายสมศักดิ์ นิ่มขำ
วิศวกรอนุมัติ

ผู้ควบคุมการดำเนินงาน
นายสมศักดิ์ นิ่มขำ
วิศวกรควบคุมการดำเนินงาน

ผู้ควบคุมการดำเนินงาน
นายสมศักดิ์ นิ่มขำ
วิศวกรควบคุมการดำเนินงาน

นายสมศักดิ์ นิ่มขำ
วิศวกรควบคุมการดำเนินงาน

นายสมศักดิ์ นิ่มขำ
วิศวกรควบคุมการดำเนินงาน

นายสมศักดิ์ นิ่มขำ
วิศวกรควบคุมการดำเนินงาน

นายสมศักดิ์ นิ่มขำ
วิศวกรควบคุมการดำเนินงาน

นายสมศักดิ์ นิ่มขำ
วิศวกรควบคุมการดำเนินงาน

นายสมศักดิ์ นิ่มขำ
วิศวกรควบคุมการดำเนินงาน

(นายสมศักดิ์ นิ่มขำ)
รองนายกองค์การบริหารส่วนจังหวัด ปทุมธานี
นายกองค์การบริหารส่วนจังหวัดสระบุรี

มาตราส่วน 1:25
วันที่เขียน
แบบเลขที่ 0A1/67 / 2567

S2.01 41
แผ่นที่ จำนวนแผ่น

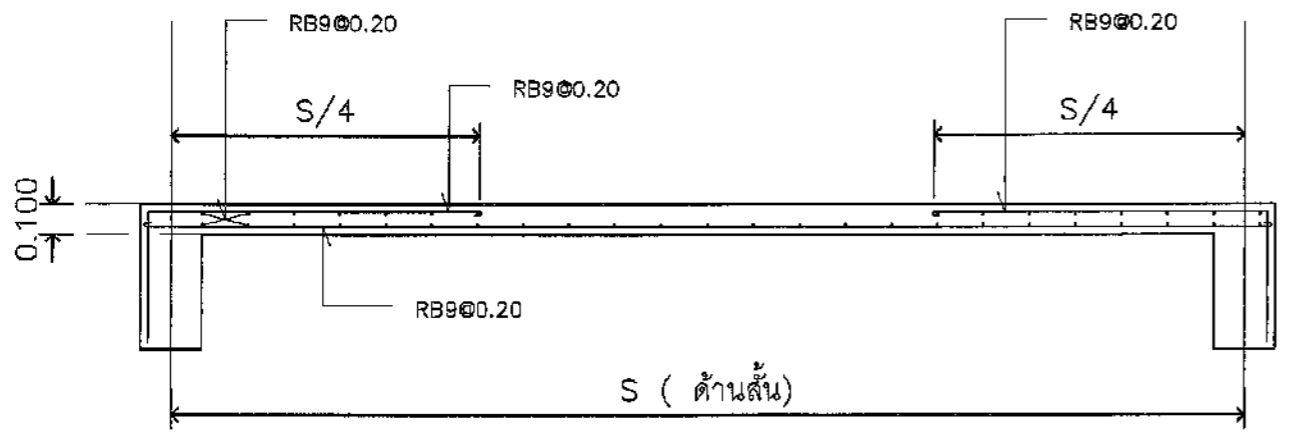

พื้น S1
SCALE 1:25 A3

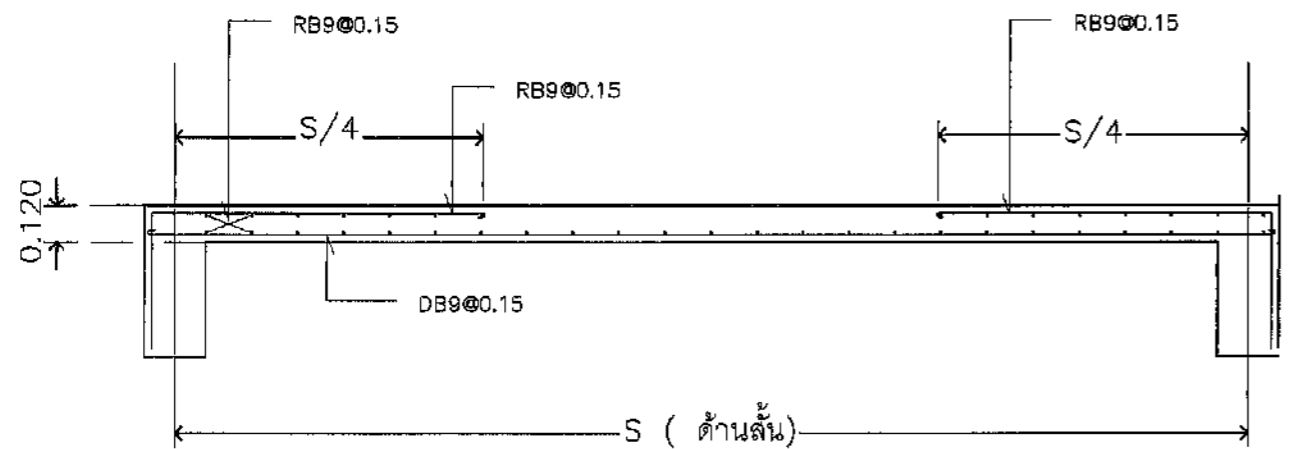

พื้น S2
SCALE 1:25 A3

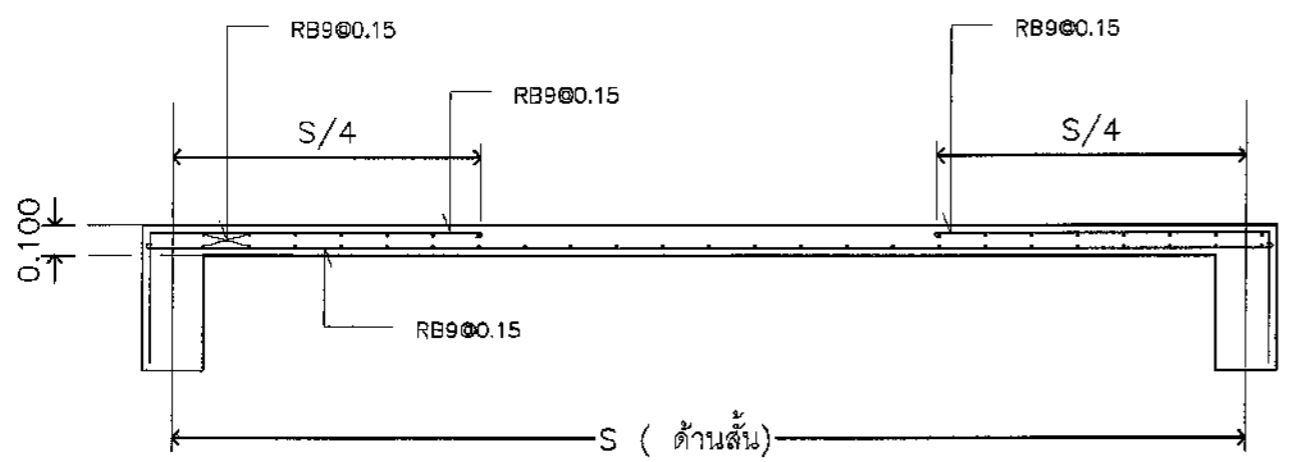

พื้น S3
SCALE 1:25 A3

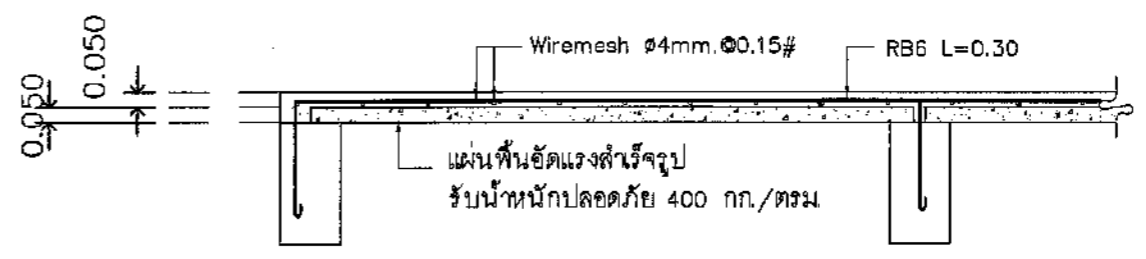

หมายเหตุ วิธีการติดตั้งให้ทำตามคู่มือ
แผ่นพื้นสำเร็จรูป ของสมาคมอุตสาหกรรมคอนกรีตไทย

แบบขยาย : การเสริมเหล็กพื้นสำเร็จรูป

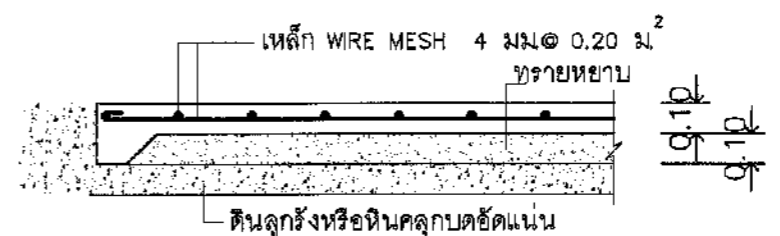

พื้น GS
SCALE 1:25 A3

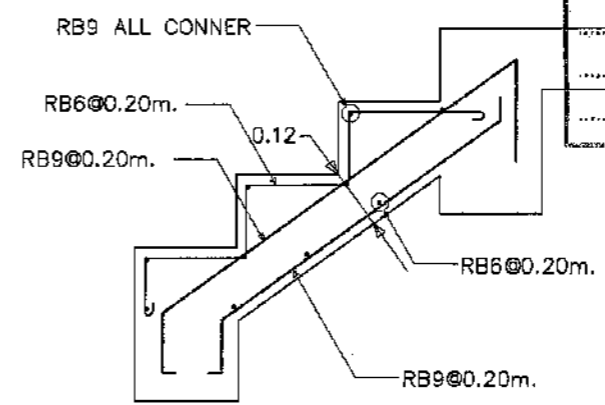

แบบขยาย : โครงสร้างบันได ST-01

คณะกรรมการจัดทำแบบรูปรายการงานก่อสร้าง
ความต่ำสิ่ง อนุบ.สน. 2025 / 0.567
ลงวันที่ ๑๕ ก.ค. ๒๕๖7
แบบแปลนเลขที่ 041/67



โครงการ
โครงการก่อสร้างอาคารศูนย์ส่งเสริม
สุขภาพประชาชนเขตสุขภาพที่ ๖

ที่ตั้งโครงการ
ต.คชสิทธิ์ อ.หนองแค จ.สระบุรี

สำรวจ	<i>[Signature]</i> นายสุวิทย์ แก้วมีชัย นายวิชาญ งามนาค (ผู้ควบคุม)
เขียนแบบ	<i>[Signature]</i> นายวิชาญ งามนาค นายวิชาญ งามนาค
วิศวกรโยธา	<i>[Signature]</i> นายวิชาญ งามนาค นายวิชาญ งามนาค (ผู้ควบคุม)

หัวหน้าฝ่ายออกแบบ
[Signature]
นายวิชาญ งามนาค

ผู้อำนวยการโครงการก่อสร้าง
นายวิชาญ งามนาค (ผู้ควบคุม)

นายวิชาญ งามนาค
ผู้อำนวยการฝ่าย
[Signature]

นายวิชาญ งามนาค
นายวิชาญ งามนาค (ผู้ควบคุม)

นายวิชาญ งามนาค
นายวิชาญ งามนาค (ผู้ควบคุม)

นายวิชาญ งามนาค
นายวิชาญ งามนาค (ผู้ควบคุม)

(นายสนกฤต อัครเดชสัมพันธ์)

นายเอกกมลกร บวรวิวัฒน์จังหวัด ปฏิบัติราชการแทน
นายกองดีการบริหารฝ่ายจังหวัดสระบุรี

ขนาดกระดาษ	1:25
วันที่พิมพ์	
แบบเลขที่	อนุบ.สน. / 206
แผ่นที่	S2.02 / 41
จำนวนแผ่น	



แบบขยาย :
โครงสร้าง คาน

B1	B2	B3 (หัวคาน)	B3 (กลางคาน)	B4 (หัวคาน)	B4 (กลางคาน)

แบบขยาย :
โครงสร้าง เสา

ชั้น 1 - หลังคา				
ตอม่อ				
	C1	C2	C3	C4

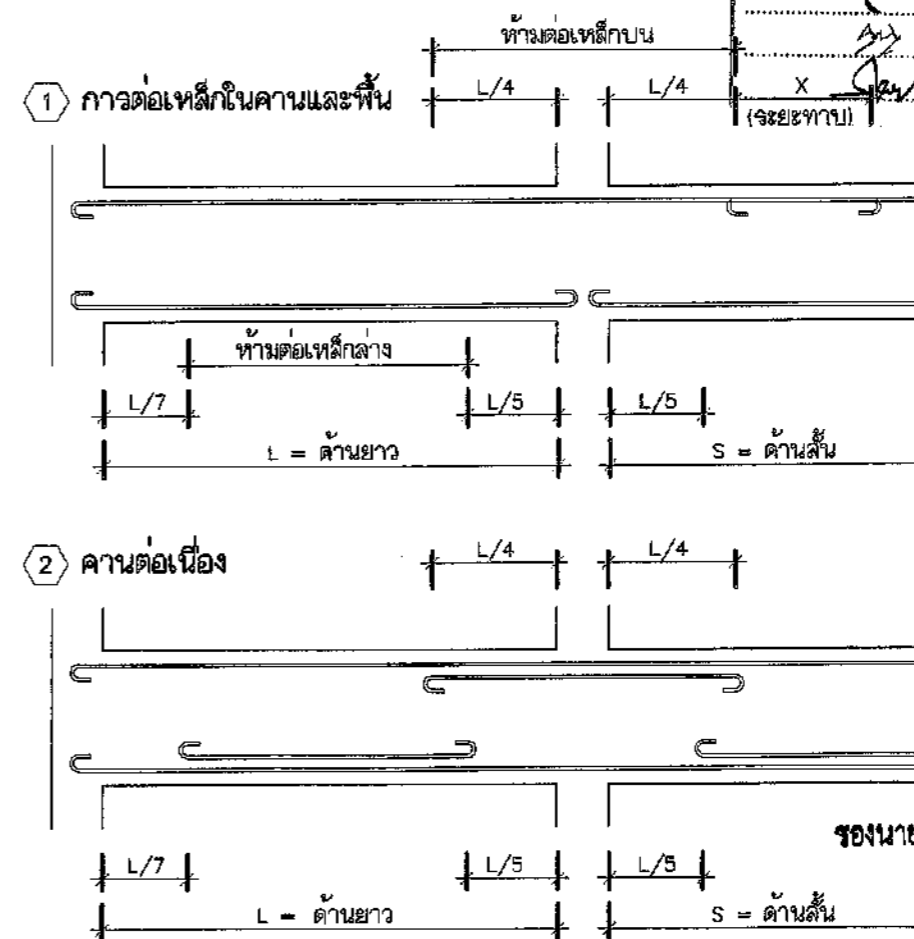

การอนุมัติแบบรูป
ตามคำสั่ง อ.บ.ศ.บ.
ลงวันที่ ๖ ส.ค. 2567
แบบแปลนเลขที่ 041/67

นายสุชาติ อ.บ.ศ.บ.
นายสุชาติ อ.บ.ศ.บ.
นายสุชาติ อ.บ.ศ.บ.

โครงการ
ก่อสร้างศูนย์สุขภาพประชาชนและผู้ป่วย

ที่ตั้งโครงการ
ต.อ.บ.ศ.บ. อ.บ.ศ.บ. อ.บ.ศ.บ.

นายสุชาติ อ.บ.ศ.บ.
นายสุชาติ อ.บ.ศ.บ.

นายสุชาติ อ.บ.ศ.บ.
นายสุชาติ อ.บ.ศ.บ.

นายสุชาติ อ.บ.ศ.บ.
นายสุชาติ อ.บ.ศ.บ.

นายสุชาติ อ.บ.ศ.บ.
นายสุชาติ อ.บ.ศ.บ.

นายสุชาติ อ.บ.ศ.บ.
นายสุชาติ อ.บ.ศ.บ.

นายสุชาติ อ.บ.ศ.บ.
นายสุชาติ อ.บ.ศ.บ.

นายสุชาติ อ.บ.ศ.บ.
นายสุชาติ อ.บ.ศ.บ.

นายสุชาติ อ.บ.ศ.บ.
นายสุชาติ อ.บ.ศ.บ.

นายสุชาติ อ.บ.ศ.บ.
นายสุชาติ อ.บ.ศ.บ.

นายสุชาติ อ.บ.ศ.บ.
นายสุชาติ อ.บ.ศ.บ.

นายสุชาติ อ.บ.ศ.บ.
นายสุชาติ อ.บ.ศ.บ.

นายสุชาติ อ.บ.ศ.บ.
นายสุชาติ อ.บ.ศ.บ.

นายสุชาติ อ.บ.ศ.บ.
นายสุชาติ อ.บ.ศ.บ.

นายสุชาติ อ.บ.ศ.บ.
นายสุชาติ อ.บ.ศ.บ.

นายสุชาติ อ.บ.ศ.บ.
นายสุชาติ อ.บ.ศ.บ.

นายสุชาติ อ.บ.ศ.บ.
นายสุชาติ อ.บ.ศ.บ.

นายสุชาติ อ.บ.ศ.บ.
นายสุชาติ อ.บ.ศ.บ.

นายสุชาติ อ.บ.ศ.บ.
นายสุชาติ อ.บ.ศ.บ.

(นายชกฤต อัครสังข์ปณณ)
รองนายกองค์การบริหารส่วนจังหวัด ปฏิบัติราชการแทน
นายกองค์การบริหารส่วนจังหวัดสุพรรณบุรี

มาตราส่วน 1:25
วันเดือนปี
แบบเลขที่ อ.บ.ศ.บ. / 2567
S2.03 40
แผ่นที่ จำนวนแผ่น

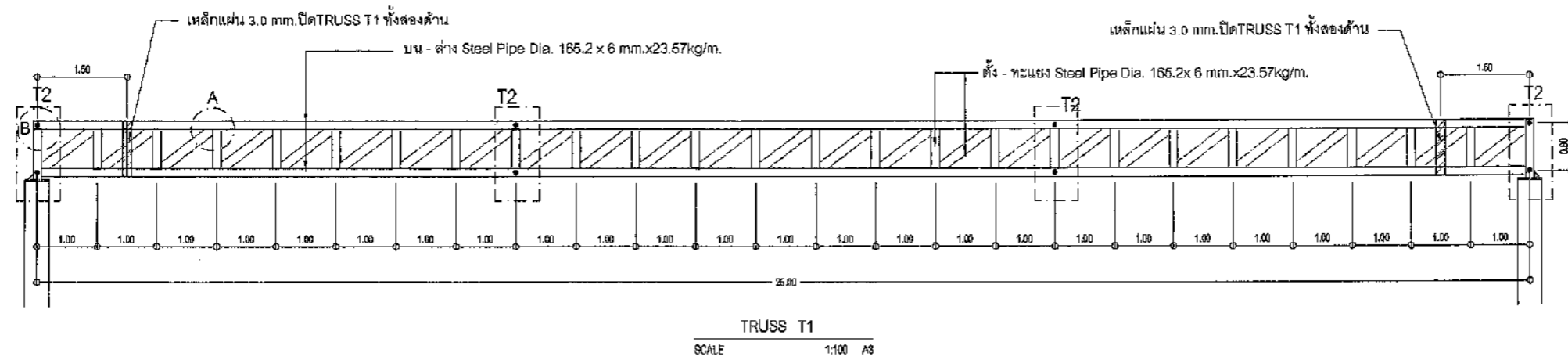

TRUSS T1
SCALE 1:100 A3

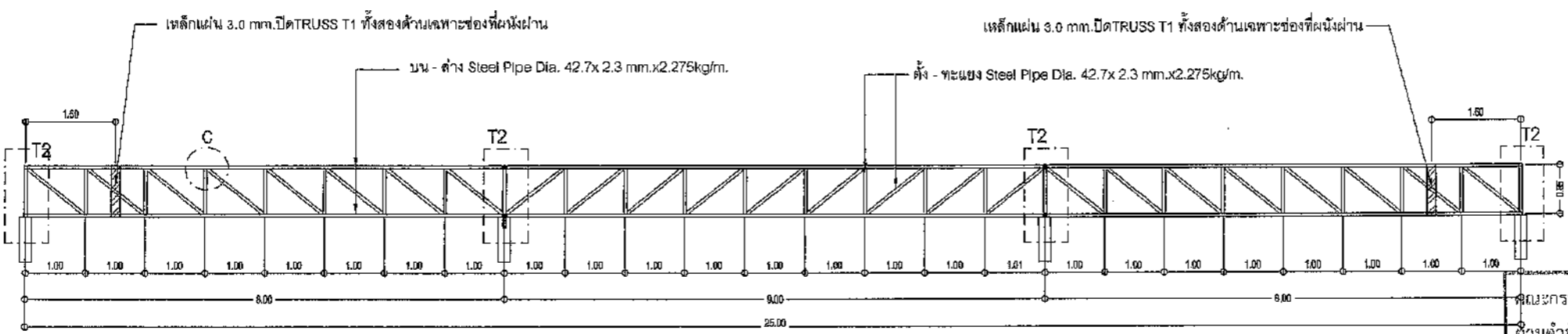

TRUSS T3
SCALE 1:100 A3

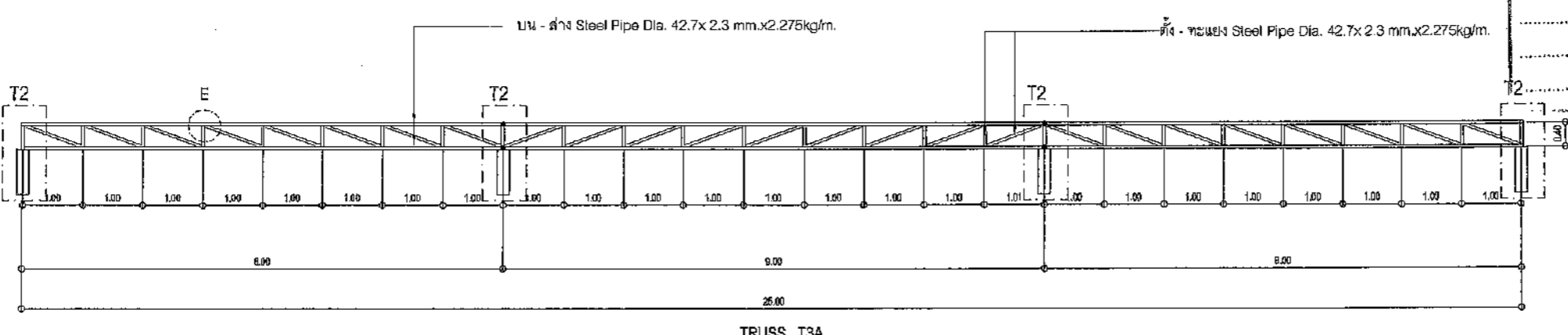

TRUSS T3A
SCALE 1:100 A3

คณะกรรมการจัดทำแบบปรายการงานก่อสร้าง
 2025, 2567
 ตามคำสั่ง อบจ.สบ
 ลงวันที่ 4 ก.ค. 2567
 แบบแปลนเลขที่ 041/67
 นายประจักษ์ สุขเกษม
 ผู้อำนวยการส่วนช่าง
 ประสานงาน
 รองปลัดองค์การบริหารส่วนจังหวัดสระบุรี
 กรรมการ
 นางศศิธร เสงขประเสริฐ
 ปลัดองค์การบริหารส่วนจังหวัดสระบุรี
 กรรมการ

โครงการ
ก่อสร้างศูนย์สุขภาพประชาชนและส่งเสริม

ที่ตั้งโครงการ
ต.คชสิทธิ์ อ.หนองแค จ.สระบุรี

สำรวจ
นายพรชัย แก้วว่องวัน
วิศวกรสำรวจภาคพื้นดิน

เขียนแบบ
นายชัยศักดิ์ ทัพทวี
ช่างเขียนแบบ

วิศวกรโยธา
นายมากรูด ชาวสวน
วิศวกรโยธาภาคพื้นดิน

หัวหน้าฝ่ายออกแบบ
นายสุชาติ ทองห้วย

นายสุชาติ ทองห้วย

นางสาววิภา ประสิทธิ์ทอง

อนุมิตติ

นางสาววิภา ประสิทธิ์ทอง

อนุมิตติ

นายกองศักดิ์การบริหารส่วนจังหวัด ปฏิบัติราชการแทน
 นายกองศักดิ์การบริหารส่วนจังหวัดสระบุรี
 หมายเหตุ

มาตราส่วน 1:100
 วันที่เดือนปี
 แบบแปลนที่ อบจ.สบ / 2567
 S2.04 40
 แผ่นที่ จำนวนแผ่น

(นายอนุกฤต อัครสิทธิ์กุลณะ)
 รองนายกองค์การบริหารส่วนจังหวัด ปฏิบัติราชการแทน
 นายกองศักดิ์การบริหารส่วนจังหวัดสระบุรี
 หมายเหตุ

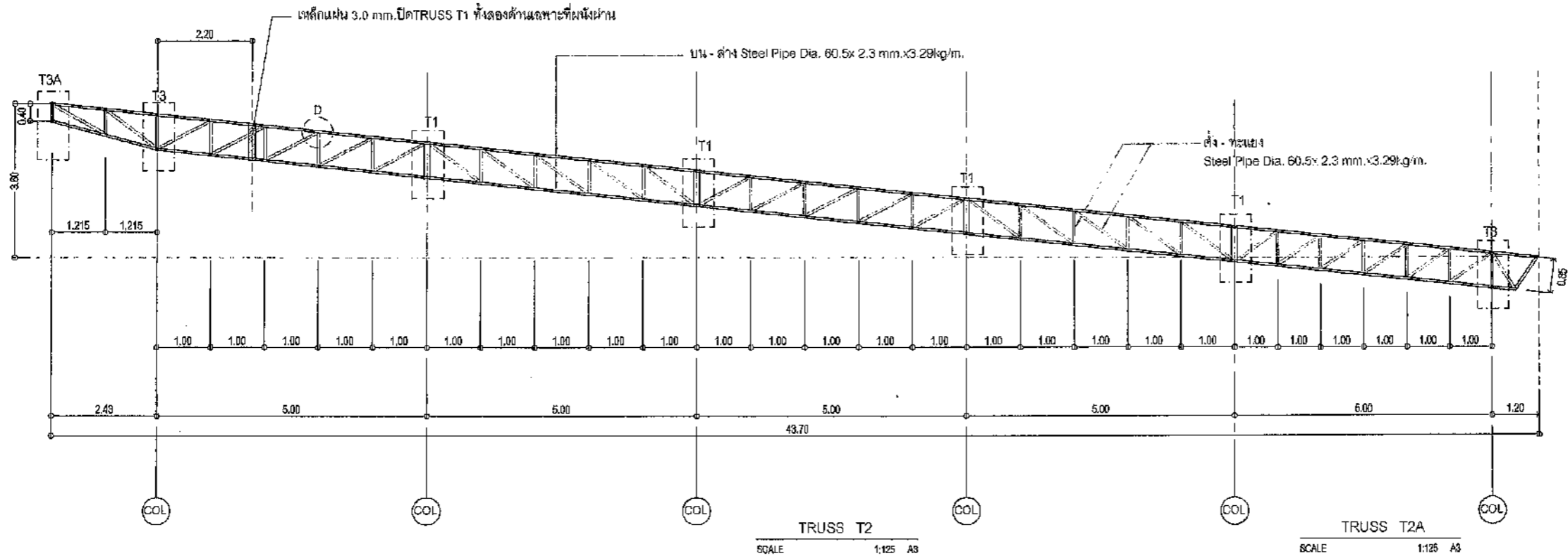

DETAIL A	DETAIL B	DETAIL C	DETAIL D	DETAIL E

คณะกรรมการจัดทำแบบรูปรายการงานก่อสร้าง
 ตามคำสั่ง อบจ.สบ. 2025 / 2567
 ลงวันที่ 8 ต.ค. 2567
 แบบแปลนที่ 041 / 67

.....ประธานกรรมการ
กรรมการ
กรรมการ
กรรมการ
กรรมการ

โครงการ
 ก่อสร้างฐานอุ้งค้ำภาพประชาชนและผู้สูงอายุ

ผู้ตั้งโครงการ
 ศ.ดร.ลลิตี อ.เมืองแคว จ.สระบุรี

สำรวจ
 นายพรชัย แก้วมิ่งวัน
 วิศวกรชำนาญการพิเศษ(ร.)

เขียนแบบ
 นายชัยวัฒน์ ทัพทวี
 วิศวกรโยธา

วิศวกรโยธา
 นายมารุติ ช่างสวน
 วิศวกรโยธาชำนาญการพิเศษ(ร.)

หัวหน้าฝ่ายออกแบบ
 นายสุชากร ทองทัช

ผู้อำนวยการส่วนควบคุมการก่อสร้าง
 วิศวกรโยธาชำนาญการพิเศษ(ร.)

นายประจักษ์ ตูมเกษม

ผู้อำนวยการส่วนช่าง
 นายสุชาติ เสนักดี

รองปลัดองค์การบริหารส่วนจังหวัดสระบุรี
 นางกิตติพร เพชรประดับ

ปลัดองค์การบริหารส่วนจังหวัดสระบุรี
 นางสาวนิภา ประสิทธิ์พายุ

นายกองดี ทัพทวี วิศวกรโยธา
 รับผิดชอบโครงการก่อสร้างเหล็ก

ภาคส่วน 1:125
 วันที่เดือนปี
 แบบเลขที่ อบจ.สบ. / 256
 S2.05 40
 แผ่นที่ จำนวนแผ่น

(นายสมกต อัครสสัมปถนยะ)
 รองนายกองค์การบริหารส่วนจังหวัด ปฏิบัติราชการแทน
 นายกองดี ทัพทวี วิศวกรโยธา



โครงการ
ก่อสร้างศูนย์สุขภาพประชาชนและผู้ป่วยวัย

ที่ตั้งโครงการ
ต.ศรีพิทักษ์ อ.ท่ามะกา จ.สุพรรณบุรี

สำรวจ
นายพรชัย แก้วประวีณ
วิศวกรชำนาญการพิเศษ(พร)

เขียนแบบ
นายชัยทัต ทัพพี
วิศวกรชำนาญการพิเศษ

วิศวกรโยธา
นายภาณุศักดิ์ ช่างสวน
วิศวกรชำนาญการพิเศษ(พร)

หัวหน้าฝ่ายออกแบบ
[Signature]

นายสุภากร ทองชัย
ผู้อำนวยการส่วนควบคุมการก่อสร้าง
รักษาความปลอดภัยด้านแม่เหล็กไฟฟ้าสำรวจ

นายวิชาญชัย สุขเกษม
ผู้อำนวยการส่วนช่าง

นายสุทัศน์ สมภักดี
รองเลขาธิการบริหารส่วนจังหวัดสุพรรณบุรี

นางทิติยาพร เกษมประคัม
ปลัดองค์การบริหารส่วนจังหวัดสุพรรณบุรี

นางสาวนิภา ประสิทธิ์พาศัย
อนุเมธี (นายสมภักดี อัครธัมภ์/ณณะ)

รองนายกองค์การบริหารส่วนจังหวัด ปฏิบัติราชการแทน
นายกองค์การบริหารส่วนจังหวัดสุพรรณบุรี
แบบขยายโครงสร้างเหล็ก

มาตราส่วน 1:125
วันที่เดือนปี
แบบเลขที่ อบจ.สบ. / 256
S2.06 40
แผ่นที่ จำนวนแผ่น

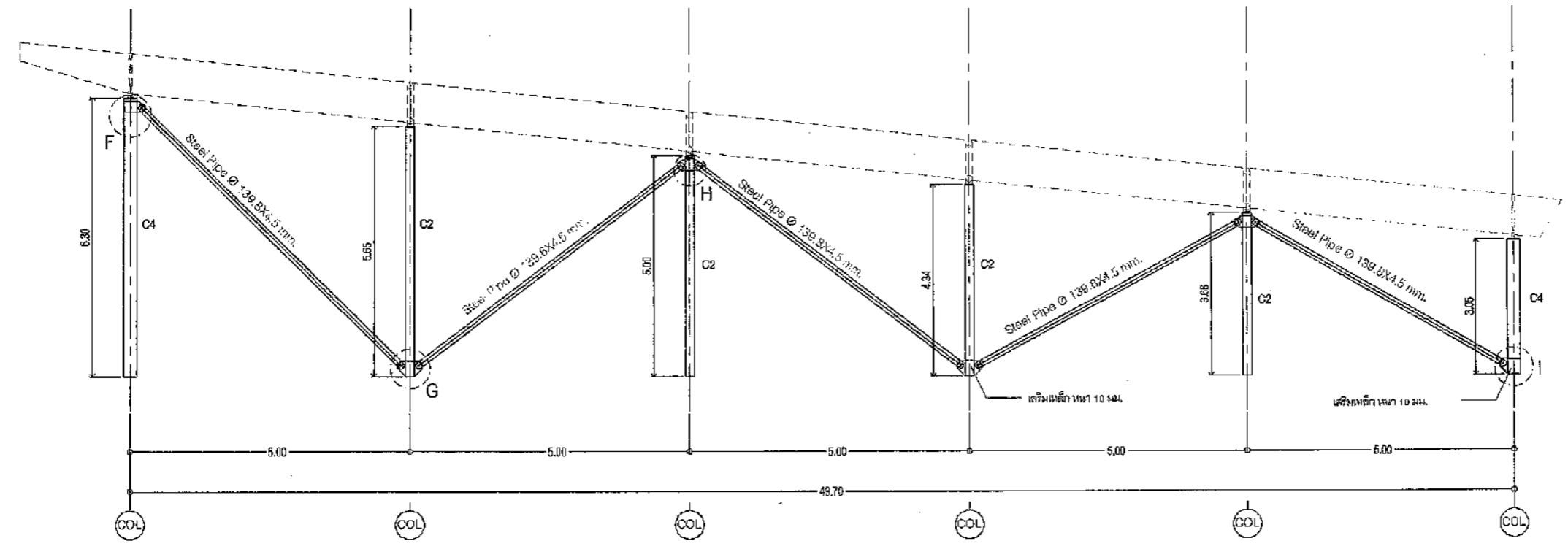

แบบขยาย SIDE STEEL PIPE
SCALE 1:125 A3

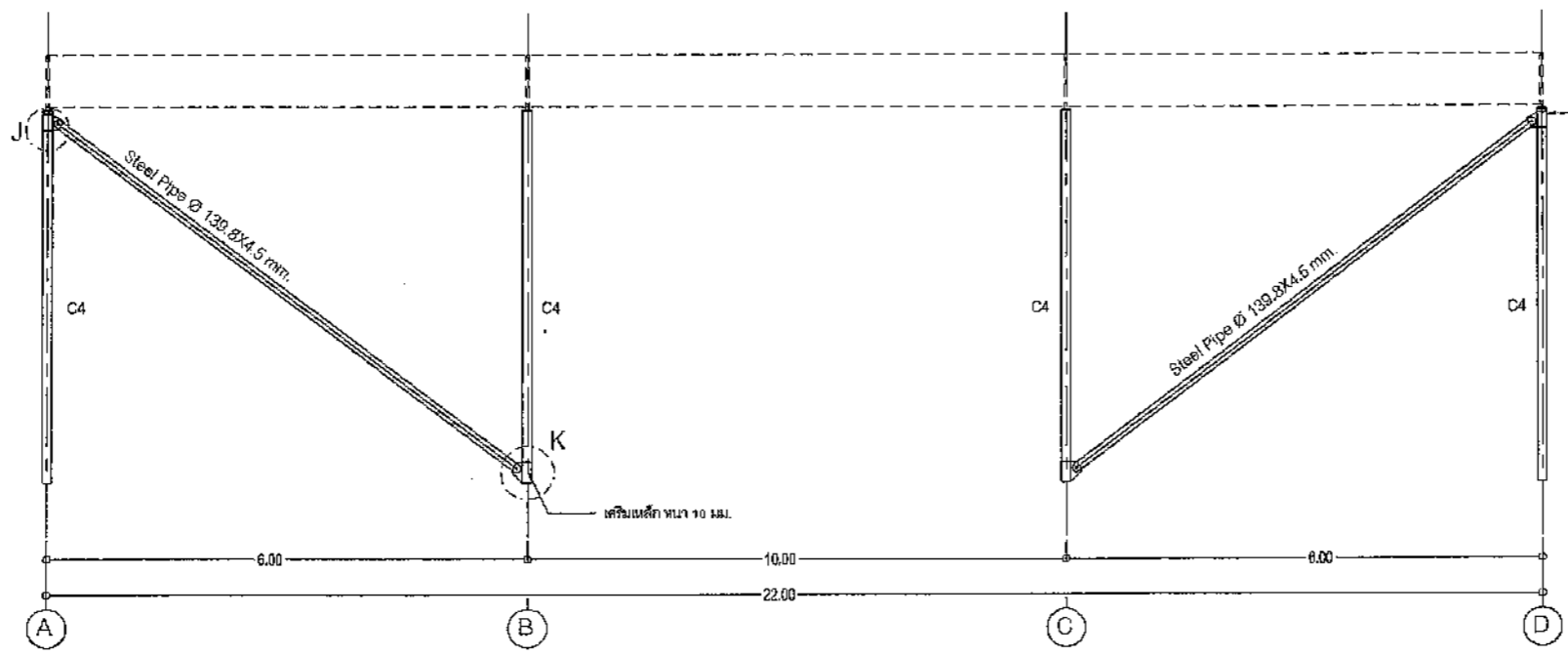

แบบขยาย FRONT STEEL PIPE
SCALE 1:125 A3

คณะกรรมการจัดทำแบบบูรณาการงานก่อสร้าง
ตามคำสั่ง อบจ.สบ. 2025, 2567
ลงวันที่ 6 ส.ค. 2567
แบบแปลนเลขที่ 041/67

[Signatures]

ประธานกรรมการ
กรรมการ
กรรมการ
กรรมการ

รองนายกองค์การบริหารส่วนจังหวัด ปฏิบัติราชการแทน
นายกองค์การบริหารส่วนจังหวัดสุพรรณบุรี



โครงการ
ก่อสร้างศูนย์สุขภาพประชาชนและห้องวิจัย

ที่ตั้งโครงการ
ต.คลองใหญ่ อ.หนองแค จ.สระบุรี

สำรวจ
นายพรชัย แก้ววังวัน
วิศวกรโยธา (พิเศษ)

เขียนแบบ
นายชัยทัต หันหวั
นักเขียนแบบโยธา

วิศวกรโยธา
นายมารุต ชาวสุรินทร์
วิศวกรโยธา (พิเศษ)

หัวหน้าฝ่ายออกแบบ
นายสมชาย ทองชัย

ผู้อำนวยการส่วนควบคุมการก่อสร้าง
นายวิชาญ เชนแก้ว

ผู้อำนวยการส่วนช่าง
นายประจักษ์ สุขเกษม

รองผู้อำนวยการบริหารส่วนจังหวัดสระบุรี
นางจิตติมาพร เกษมประคัม

ปลัดองค์การบริหารส่วนจังหวัดสระบุรี
นางสาวนิภา ประชิตินาย

อนุมัติ
อนันต์

(นายสมภพ อัดทะสัมปณณะ)
รองนายกองค์การบริหารส่วนจังหวัด ปฏิบัติราชการแทน
นายกองค์การบริหารส่วนจังหวัดสระบุรี

แบบขยายโครงสร้างเหล็ก

มาตรฐาน 1:60

วันที่อนุมัติ
แบบเลขที่ อบจ.สบ. / 256

S2.07 40
หน้าที จำนวนแผ่น

เสา WF 350x175x7x11x49.6kg/m.
PL แผ่นบางทำเป็น รูปวงรี เพื่อให้สามารถรับการ
ยึดหดตัวของโครง TRUSS เนื่องจากท่อนเปื่อยแปดง
STEEL PLATE 0.30 x 0.35 x 10mm THK
แผ่นล่างเชื่อมติดกับหัวเสา พร้อมเชื่อม BOLT M16 6 ตัว

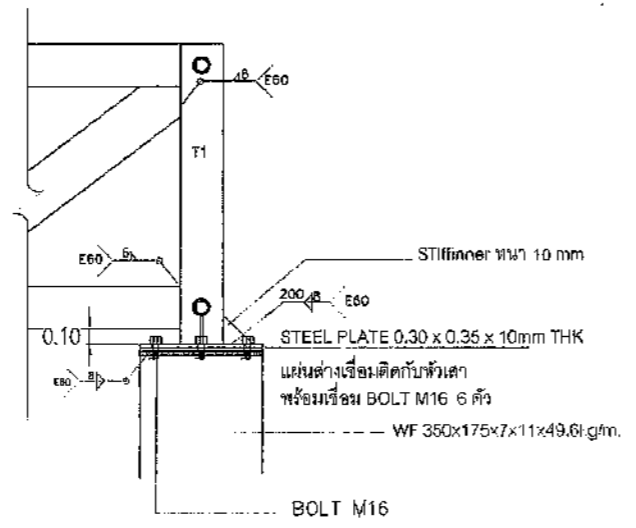

DETAIL FREE SUPPORT

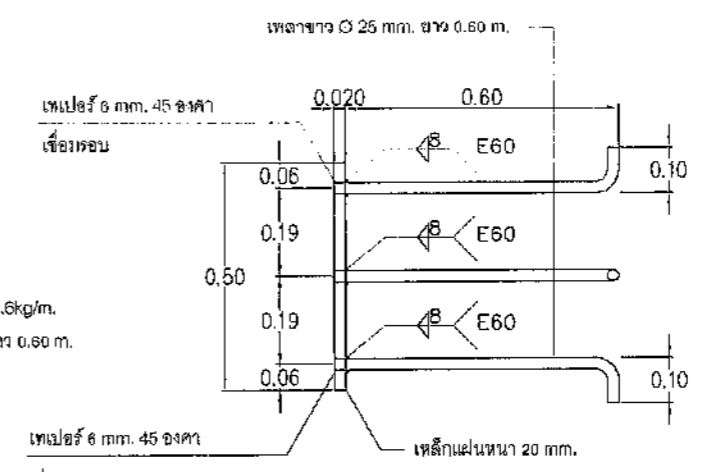
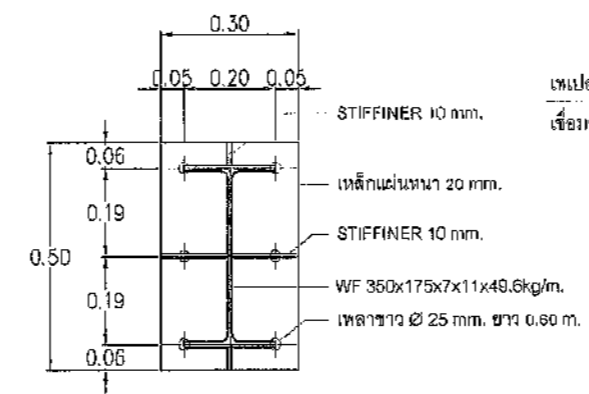

ANGER PLATE C2

เสา WF 350x175x7x11x49.6kg/m.
STEEL PLATE 0.30 x 0.35 x 10mm THK
แผ่นล่างเชื่อมติดกับหัวเสา
พร้อมเชื่อม BOLT M16 6 ตัว
STEEL PLATE 0.30 x 0.35 x 10mm THK

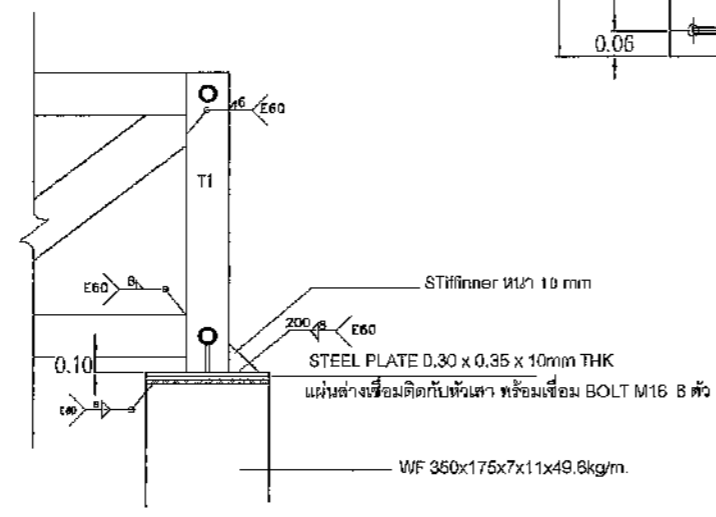

DETAIL FIX SUPPORT

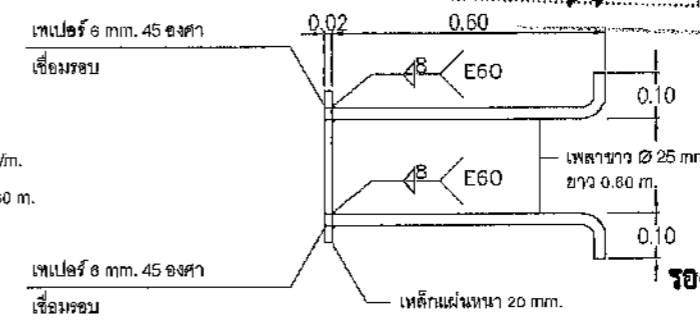
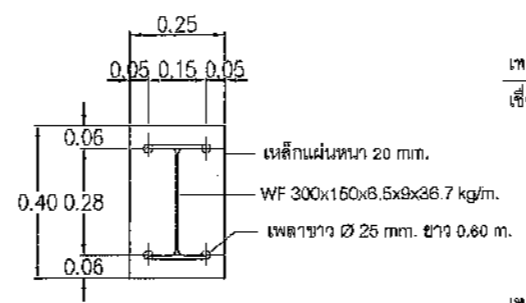

ANGER PLATE C4

คณะกรรมการจัดทำแบบบูรณาการงานก่อสร้าง
ตามคำสั่ง อบจ.สบ. 2025, 2567
เมื่อวันที่ 8 ส.ค. 2567
เรื่อง อนุมัติแบบเลขที่ 041/67

ประธานกรรมการ
กรรมการ
กรรมการ
กรรมการ



โครงการ
ก่อสร้างศูนย์สุขภาพประชาชนและชุมชนวัย

ที่ตั้งโครงการ
ต.คชสิทธิ์ อ.หนองแค จ.สระบุรี

สำรวจ
นายพรชัย เมื่อบริเวณ
วิศวกรโยธา (นายพรชัย)

เขียนแบบ
นายชัชวาล ทัฬหี
วิศวกรโยธา (นายชัชวาล)

วิศวกรโยธา
นายชัชวาล ทัฬหี
วิศวกรโยธา (นายชัชวาล)

หัวหน้าฝ่ายออกแบบ
นายชัชวาล ทัฬหี

ผู้อำนวยการส่วนควบคุมการก่อสร้าง
นายชัชวาล ทัฬหี

ผู้อำนวยการส่วน
นายชัชวาล ทัฬหี

รองปลัดองค์การบริหารส่วนจังหวัดสระบุรี
นางชัชวาล ทัฬหี

ปลัดองค์การบริหารส่วนจังหวัดสระบุรี
นายชัชวาล ทัฬหี

นางสาวนิภา ประสิทธิ์
อนุบดี

(นายศุภกมล อัครสังข์ปทุมมา)
รองนายกองค์การบริหารส่วนจังหวัดสระบุรี

นายกองค์การบริหารส่วนจังหวัดสระบุรี
นายชัชวาล ทัฬหี

มาตราส่วน 1:150
วันที่
แบบเลขที่ อบจ.สบ / 256

E0.01 40
แผ่นที่ จำนวนแผ่น

สัญลักษณ์ประกอบแบบงานไฟฟ้า

สัญลักษณ์	รายละเอียด
	แผนผังควบคุมระบบไฟฟ้า มีมาตรฐาน อุตสาหกรรม (มอก.) เมน 3P 100A. พร้อม BREAKER ย่อย 36 ช่อง แยกวงจรแสงสว่าง, เตารีด, เครื่องปรับอากาศ
	โคมแผ่นเหล็กรีด การปรับสภาพแสงสีฟอสเฟตทำชั้นตอนเพื่อต้านทานการเกิดคลื่น พื้นผิวจากโพสเซียมเตตระซิลิไซด์ด้วยวิธีไฟฟ้าสถิตสองชั้นตอน ตัวกระจายแสงอะครีลิคคุณภาพสูงพร้อมโครงเหล็กพ่นสี ขี้วสปริง ขนาด กว้าง 120 มม. ยาว 1245 มม. สูง 75 มม. พร้อมหลอด 2x18W. LED T8 แสงเคย์ไลท์ (6500K) ผลิตรุ่นที่มี มาตรฐาน อุตสาหกรรม (มอก.)
	โคมไฟแบบมีฝาครอบกันน้ำ ชนิดติดลอย หรือ ชนิดสื่อกแบบหมุน สายไฟขนาด 1.0 ตร.มม. 70°C ขนาด กว้าง 60 มม. ยาว 1245 มม. สูง 133 มม. พร้อมหลอด 1x18W. LED T8 แสงเคย์ไลท์ (6500K) ผลิตรุ่นที่มี มาตรฐาน อุตสาหกรรม (มอก.)
	โคมไฟดาวนไลท์พามาเนด ชนิดฝังฝ้าเพดาน ทรงกลม ขนาด 8" หลอด LED 17 W. ผลิตรุ่นที่มี มาตรฐาน อุตสาหกรรม (มอก.)
	เตารีดไฟฟ้า แบบคู่ จากลม - แบบ 16 A 250 V มีกราวด์ สีขาวแบบเรียบชนิด ฝังในผนัง มี มาตรฐาน อุตสาหกรรม (มอก.)
	สวิตช์ไฟฟ้าทางเดียว 16A. 250V. สีขาวแบบเรียบ ชนิดฝังในผนัง มี มาตรฐาน อุตสาหกรรม (มอก.)
	สายเคเบิลเดินภายในอาคาร IEC01 (THW) สายกลมแกนเดี่ยว เดินร้อยสายในท่อ ฝังในผนัง และบนฝ้าเพดาน ตามมาตรฐานการไฟฟ้าส่วนภูมิภาค

รายการประกอบแบบ งานระบบไฟฟ้า

ผู้รับจ้างจะต้องติดตั้งดวงโคม และอุปกรณ์ไฟฟ้าทุกอย่าง ใช้งานได้ตามมาตรฐานของการไฟฟ้าส่วนภูมิภาค
การเดินสายไฟฟ้าให้ร้อยท่อฝังผนัง หรือ ร้อยท่อเดินลอยแนบคานในฝ้าเพดานด้วยความ เรียบร้อยปลอดภัย
นอกจากจะระบุ หรือ ตกกลงให้เดินสายไฟฟ้าเดินลอย (ฝังเฉพาะ ปลั๊ก , สวิทช์ , ปลั๊ก) ตาม ผนัง, เสา, พื้น หรือฝ้าเพดาน
ท่อที่ใช้ในการร้อยสายไฟฟ้า ต้องเป็นท่อสำหรับงาน ร้อยสายไฟ โดยเฉพาะ และต้องใช้ ข้อต่อ, ข้องอ ทุกครั้ง
ห้ามลนไฟเพื่อตัดงอเด็ดขาดสำหรับท่อ PVC. ที่จุดเชื่อมสาย
จุดเชื่อมสายไฟ ต้องใช้ Y-NUT และพันทับด้วยเทปพันสายไฟ
สวิทช์, ปลั๊ก และ อุปกรณ์และหลอดไฟ ดวงโคม ให้ใช้ ผลิตรุ่นที่มี มาตรฐาน อุตสาหกรรม (มอก.)
ขนาดของสายไฟฟ้า และ ชนิดของสายไฟฟ้า ให้ดูที่ ตารางโหลด ของตู้ LOAD CENTER PANEL
งานเมนจ่ายไฟฟ้า จาก KWH. ของการไฟฟ้ามาที่ตู้ LOAD CENTER ให้ผู้รับจ้างเตรียมสายไฟฟ้าตามที่ระบุในตารางโหลด
โดยมีความยาวของสายไฟฟ้า 20 เมตร ต่อ เฟส
ผู้รับจ้างจะต้องทำการตรวจสอบและทดสอบอุปกรณ์ไฟฟ้า ทุกอย่างต่อหน้าช่างควบคุมงาน หรือวิศวกร เป็นที่น่าพอใจ
การติดต่อประสานงาน เรื่องการขอไฟฟ้าชนิดถาวรจากการไฟฟ้า เป็นหน้าที่รับผิดชอบของ องค์การบริหารส่วน จังหวัดสระบุรี

คณะกรรมการจัดทำแบบรูปรายการงานก่อสร้าง
ตามคำสั่ง อบจ.สบ. 2025, 2567
ลงวันที่ 16 ส.ค. 2567
แบบเลขที่ 041 / 67
ประธานกรรมการ
กรรมการ
กรรมการ
กรรมการ

(นายศุภกมล อัครสังข์ปทุมมา)
รองนายกองค์การบริหารส่วนจังหวัดสระบุรี
นายกองค์การบริหารส่วนจังหวัดสระบุรี

CAPACITY 36 CIRCUIT		โครงการก่อสร้างศูนย์เสริมสร้างสุขภาพประชาชนและผู้สูงอายุ									
BRANCH CB, IC >=6kA		LOAD SCHEDULE "LC"					MOUNTING SURFACE				
NO	DESCRIPTION	CB			CONDUCTION	LOAD (VA)			DIAGRAM		
		POLE	AT	AF		เฟส A	เฟส B	เฟส C			
1	แสงสว่าง a,b,f	1	16	83	2-2.6/G 2.6 IEC01 Wireway, EMT	1445					
3	แสงสว่าง c	1	16	63	2-2.5/G 2.5 IEC01 Wireway, EMT		1650				
5	แสงสว่าง d	1	16	83	2-2.5/G 2.5 IEC01 Wireway, EMT			1000			
7	แสงสว่าง e	1	16	83	2-2.5/G 2.5 IEC01 Wireway, EMT	700					
9	พัดลมดูดอากาศ EX 01-09	1	16	63	2-2.5/G 2.5 IEC01 Wireway, EMT		350				
11	เครื่องปรับอากาศ CDU 1	1	20	63	2-4/G 2.5 IEC01 Wireway, EMT			2640			
13	เครื่องปรับอากาศ CDU 2	1	20	63	2-4/G 2.5 IEC01 Wireway, EMT	2640					
15	เครื่องปรับอากาศ CDU 3	1	20	63	2-4/G 2.5 IEC01 Wireway, EMT		2640				
17	เครื่องปรับอากาศ CDU 4	1	20	63	2-4/G 2.5 IEC01 Wireway, EMT			2640			
19	เครื่องปรับอากาศ CDU 5	1	20	63	2-4/G 2.5 IEC01 Wireway, EMT	2640					
21	เครื่องปรับอากาศ CDU 6	1	20	63	2-4/G 2.5 IEC01 Wireway, EMT		2640				
23	เครื่องปรับอากาศ CDU 7	1	20	63	2-4/G 2.5 IEC01 Wireway, EMT			2640			
25	เครื่องปรับอากาศ CDU 8	1	20	63	2-4/G 2.5 IEC01 Wireway, EMT	2640					
27	เครื่องปรับอากาศ CDU 9	1	20	63	2-4/G 2.5 IEC01 Wireway, EMT		2640				
29	Water pump	1	20	63	2-4/G 2.5 IEC01 Wireway, EMT			450			
31	สำรอง	1	20	63	-	1000					
33	สำรอง	1	20	63	-		1000				
35	สำรอง	1	20	63	-			1000			
2	Surge Protective Device (SPD)	1	-	-	-	-	-	-			
4	Surge Protective Device (SPD)	1	-	-	-	-	-	-			
6	Surge Protective Device (SPD)	1	-	-	-	-	-	-			
8	เต้ารับ 1 (RCBO)	1	20	63	2-4/G 2.5 IEC01 Wireway, EMT	540					
10	เต้ารับ 2 (RCBO)	1	20	63	2-4/G 2.5 IEC01 Wireway, EMT		900				
12	เต้ารับ 3 (RCBO)	1	20	63	2-4/G 2.5 IEC01 Wireway, EMT			1260			
14	เต้ารับ 4 (RCBO)	1	20	63	2-4/G 2.5 IEC01 Wireway, EMT	720					
16	เครื่องปรับอากาศ CDU 10	1	20	63	2-4/G 2.5 IEC01 Wireway, EMT		2640				
18	เครื่องปรับอากาศ CDU 11	1	20	63	2-4/G 2.5 IEC01 Wireway, EMT			2640			
20	เครื่องปรับอากาศ CDU 12	1	20	63	2-4/G 2.5 IEC01 Wireway, EMT	2640					
22	เครื่องปรับอากาศ CDU 13	1	20	63	2-4/G 2.5 IEC01 Wireway, EMT		2640				
24	เครื่องปรับอากาศ CDU 14	1	20	63	2-4/G 2.5 IEC01 Wireway, EMT			2640			
26	เครื่องปรับอากาศ CDU 15	1	20	63	2-4/G 2.5 IEC01 Wireway, EMT	2640					
28	เครื่องปรับอากาศ CDU 16	1	20	63	2-4/G 2.5 IEC01 Wireway, EMT		2640				
30	เครื่องปรับอากาศ CDU 17	1	20	63	2-4/G 2.5 IEC01 Wireway, EMT			2200			
32	ว่าง	-	-	-	-	-	-	-			
34	ว่าง	-	-	-	-	-	-	-			
36	ว่าง	-	-	-	-	-	-	-			
CONNECTEC TO 100kVA		MAIN CB.			AT 1.0 CONCIDENCE FACTOR			17605	19740	19110	MAIN FEEDER 4-50 / G16 IEC 01 IN 50mm EMT
		100AT/100AF			DEMAND LOAD 0.95			18725	18753	18155	
		IC>=25kA at 415V			TOTAL CONNECTED LOAD			53832			
					MAX LINE CURRENT (A)			81.53			



โครงการ
ก่อสร้างศูนย์สุขภาพประชาชนและผู้สูงอายุ

ที่ตั้งโครงการ
ต.ศรีณรงค์ อ.หนองกี่ จ.สุรินทร์

สำรวจ
นายพรชัย แก้วมิ่งวิน
วิศวกรชำนาญการพิเศษ

เขียนแบบ
นายชัยทัต นันทกิจ
วิศวกร

วิศวกรโยธา
นายมนัส ช่างสวน
วิศวกรชำนาญการพิเศษ

หัวหน้าฝ่ายออกแบบ
นายสุชาติ ทองชัย

ผู้อำนวยการส่วนควบคุมการก่อสร้าง
ที่งานช่างโยธาคุมค่าแห่งหัวหมากฝ่ายสำรวจ
นายประทีป คุณเกษม

ผู้อำนวยการสำนักงาน
นายศักดิ์ สมศักดิ์

รองปลัดองค์การบริหารส่วนจังหวัดสุรินทร์
นางอุษาศรี เจริญรัตน์

ปลัดองค์การบริหารส่วนจังหวัดสุรินทร์
นางสาวนิภา ประสิทธิ์

อนุกรรมการ
นายสุเมธ กิตติคุณ

คณะกรรมการจัดทำแบบรูปรายการงานก่อสร้าง
ตามคำสั่ง อบจ.สบ. 2025, 2567
ลงวันที่ 26 ส.ค. 2567
แบบแปลนเลขที่ 049/67

รองนายกองค์การบริหารส่วนจังหวัดสุรินทร์
นายกองคำกร บงกชรัตน์

มาตราส่วน 1 : 126
วันที่เดือนปี
แบบเลขที่ อบจ.สบ. / 256

E0.02 40
แผ่นที่ จำนวนแผ่น

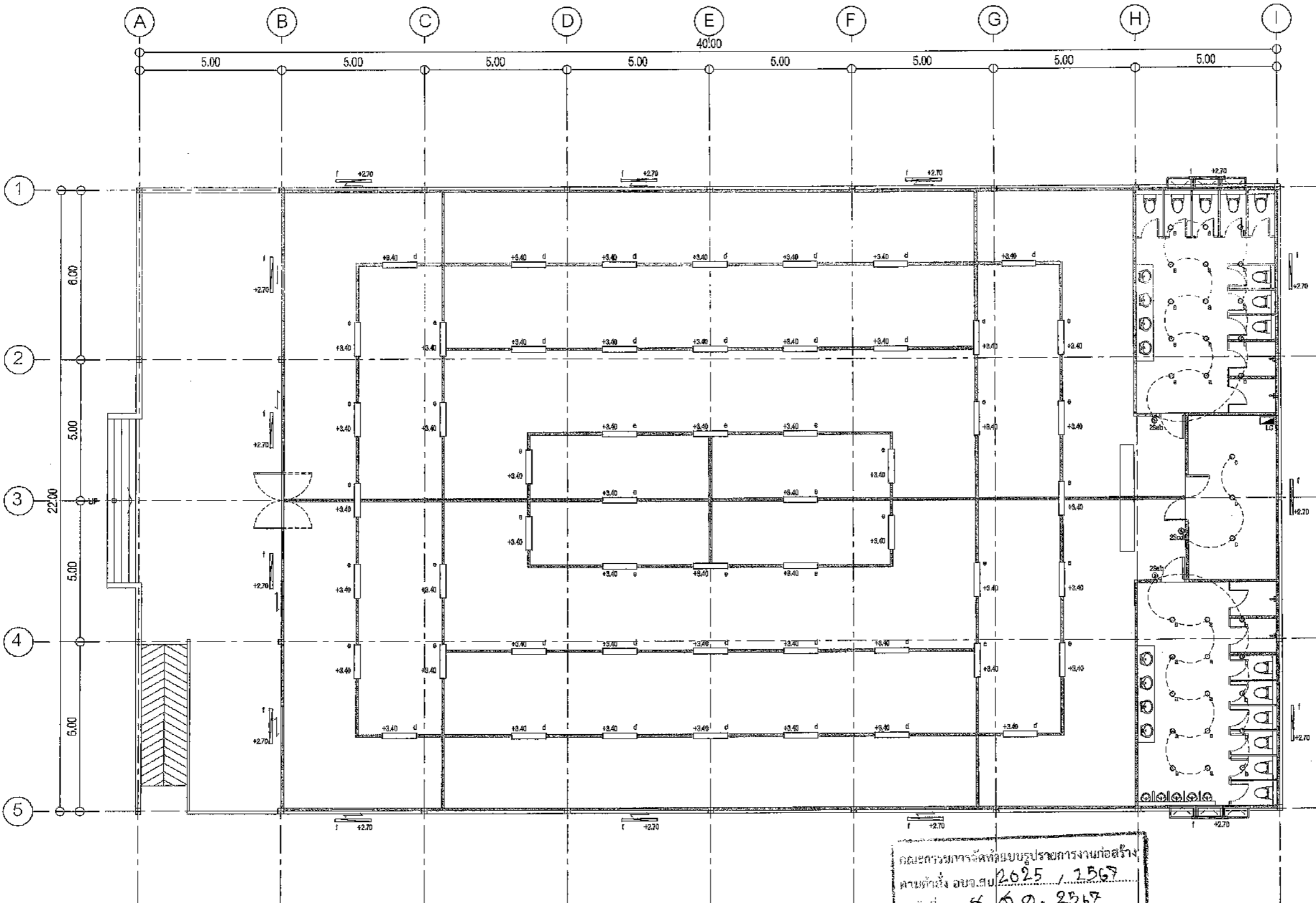

คณะกรรมการจัดตั้งศูนย์บรรณสารงานก่อสร้าง
 ภายต้ง อช.สพ 2025 / 2567
 ลงวันที่ ๔ ต.ค. 2567
 ๐41 / 67

ประธานกรรมการฯ
 ผังพื้นที่ 1
 วิศวกร
 ศึกษาระบบไฟฟ้าแสงสว่าง
 SCALE 1:150 A3

โครงการ
 ก่อสร้างศูนย์บรรณสารงานประชาชนและห้องวิจัย

ที่ตั้งโครงการ
 ต.ศรีสิทธิ์ อ.หนองแสง จ.สระบุรี

สำรวจ
 นายพิษชัย แก้วบัววัน
 วิศวกรชำนาญการพิเศษ (เกษียณ)

เขียนแบบ
 นายชัยศักดิ์ ทรัพย์ทวี
 ศึกษานิเทศก์ (เกษียณ)

วิศวกรรมโยธา
 นายสมเกียรติ ขาวสวน
 วิศวกรโยธาชำนาญการพิเศษ (เกษียณ)

หัวหน้าฝ่ายออกแบบ
 นายสุรศักดิ์ ทองดี

ผู้อำนวยการส่วนควบคุมการก่อสร้าง
 ศึกษานิเทศก์ชำนาญการพิเศษ (เกษียณ)

ผู้อำนวยการสำนักช่าง
 นายสุรศักดิ์ สมภักดี

รองปลัดองค์การบริหารส่วนจังหวัดสระบุรี
 นางจิตติยาพร เพ็ชรประดับ

ปลัดองค์การบริหารส่วนจังหวัดสระบุรี
 นางสาวนิภา ปะชะพิศฉาย

อนุมัติ
 (นายชนกต อัคระศิริปุลณะ)

รองนายกองค์การบริหารส่วนจังหวัดสระบุรี ปฏิบัติราชการแทน
 นายกองค์การบริหารส่วนจังหวัดสระบุรี

มาตรฐาน 1:150
 วันเดือนปี
 แบบเลขที่ อช.สพ / 256

E1.01 40
 แผ่นที่ จำนวนแผ่น

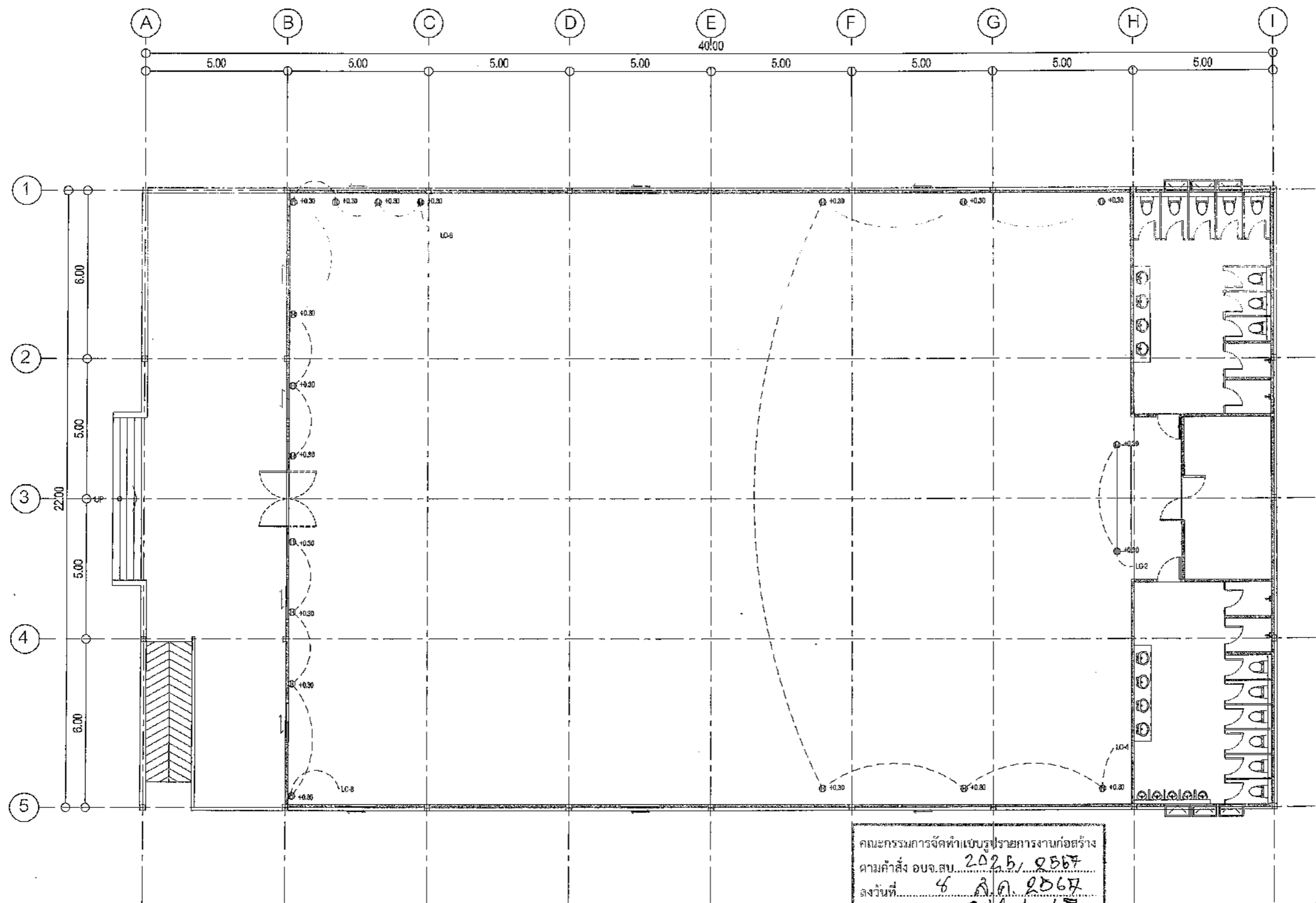

คณะกรรมการจัดทำแบบรูปรายการงานก่อสร้าง
 ตามคำสั่ง อบจ.สบ. 202.บ./ 2567
 ลงวันที่ 8 ต.ค. 2567
 แบบแปลนเลขที่ 041 / 67

..... ประธานกรรมการ
 กรรมการ
 กรรมการ
 กรรมการ

ผังพื้น ชั้น 1
 แสดงระบบเดินรับไฟฟ้า
 SCALE 1:150 A3

โครงการ
 ก่อสร้างศูนย์สุขภาพประชาชนและผู้ป่วย

ที่ตั้งโครงการ
 ต.กรสิทธิ์ อ.หนองแค จ.สระบุรี

สำรวจ
 นายพรชัย แก้วจันทร์
 วิศวกรสำรวจ (ใบประกอบ)

เขียนแบบ
 นายชัชชาติ หิพทวี
 วิศวกรโยธา (ใบประกอบ)

วิศวกรโยธา
 นายมาวิศ ชาวสวน
 วิศวกรโยธา (ใบประกอบ)

หัวหน้าฝ่ายออกแบบ
 นายสุชาติ ทองชัย

ผู้อำนวยการส่วนควบคุมการก่อสร้าง
 ศึกษารายการแผนผังและเงื่อนไขฝ่ายสำรวจ

นายประยุทธ์ สุขเกษม
 ผู้อำนวยการส่วนสำรวจ

นางทัศนีย์ นนทิกิติ
 รองปลัดองค์การบริหารส่วนจังหวัดสระบุรี

นางกัญญาพร เชนประคับ
 ปลัดองค์การบริหารส่วนจังหวัดสระบุรี

นางสาวนิภา ประสิทธิ์พร
 อนุมัติ

(นายชนกฤต อัคระสัมปณณะ)
 รองนายกองค์การบริหารส่วนจังหวัด ๑ ไร่ ๑๖๖ ไร่ ๑๖๖ ตารางวา
 นายกองคดีบริหาร ไร่ ๑๖๖ ไร่ ๑๖๖ ตารางวา

มาตราส่วน 1:150
 วันเดือนปี
 แบบเลขที่ อบจ.สบ. / 2567
 E1.02 40
 แผ่นที่ จำนวนแผ่น

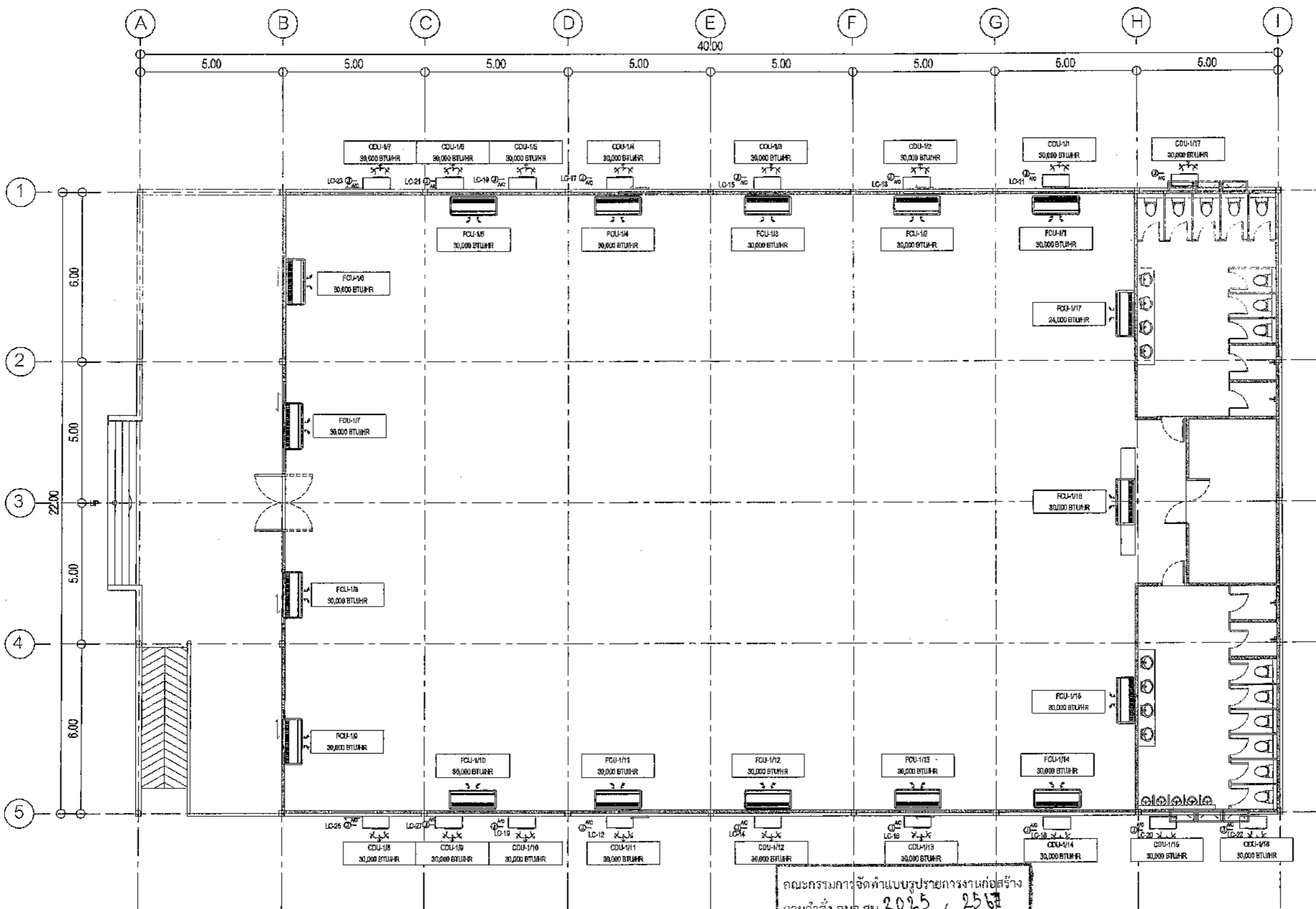

คณะกรรมการจัดทำแบบรูปรายการงานก่อสร้าง
 ตามคำสั่ง อ.บ.ส.บ. 2025 / 2567
 ลงวันที่ 8 ส.ค. 2567
 แบบที่ 041 / 67

..... ประธานกรรมการ
 กรรมการ
 กรรมการ
 กรรมการ

ผังพื้น ชั้น 1
 แสดงระบบไฟฟ้าจ่ายเครื่องปรับอากาศ
 SCALE 1:150 A3

โครงการ
 ก่อสร้างศูนย์สุขภาพประชาชนและผู้สูงอายุ

ที่ตั้งโครงการ
 ต.คลองโพธิ์ อ.หนองแค จ.สระบุรี

สำรวจ
 นายพิชัย แก้วบัวผัน
 วิศวกรโยธา (กรมโยธาธิการและผังเมือง)

เขียนแบบ
 นายชัชวาล สุทธิพิทักษ์
 วิศวกรโยธา (กรมโยธาธิการและผังเมือง)

วิศวกรโยธา
 นายเกรียง ช่างสวน
 วิศวกรโยธา (กรมโยธาธิการและผังเมือง)

หัวหน้าฝ่ายออกแบบ
 นายฤชชากร ทองทัช

ผู้อำนวยการส่วนควบคุมการก่อสร้าง
 ที่ว่าการอำเภอหนองแค จังหวัดสระบุรี
 นายประวิทย์ สุขเกษม

ผู้อำนวยการช่างไฟฟ้า
 นายสุรศักดิ์ สมศักดิ์

รองปลัดองค์การบริหารส่วนจังหวัดสระบุรี
 นางกิตติยาพร เภรชนะระดับ

ปลัดองค์การบริหารส่วนจังหวัดสระบุรี
 นางสาวนิภา นระสิงห์ถอย

อนุมัติ
 (นายธนกฤต อัคระสัมปโนณะ)

รองนายกองค์การบริหารส่วนจังหวัดสระบุรี ปฏิบัติราชการแทน
 นายกองพัฒน์ จันทร์แก้ว นายก อบจ. สระบุรี

มาตรฐาน 1:150
 วันที่ออกรับ
 แบบเลขที่ ๒๖๖.๒๖๖ / 256๗
 E1.03 40
 แผ่นที่ จำนวนแผ่น



รายละเอียดการติดตั้งทั่วไป

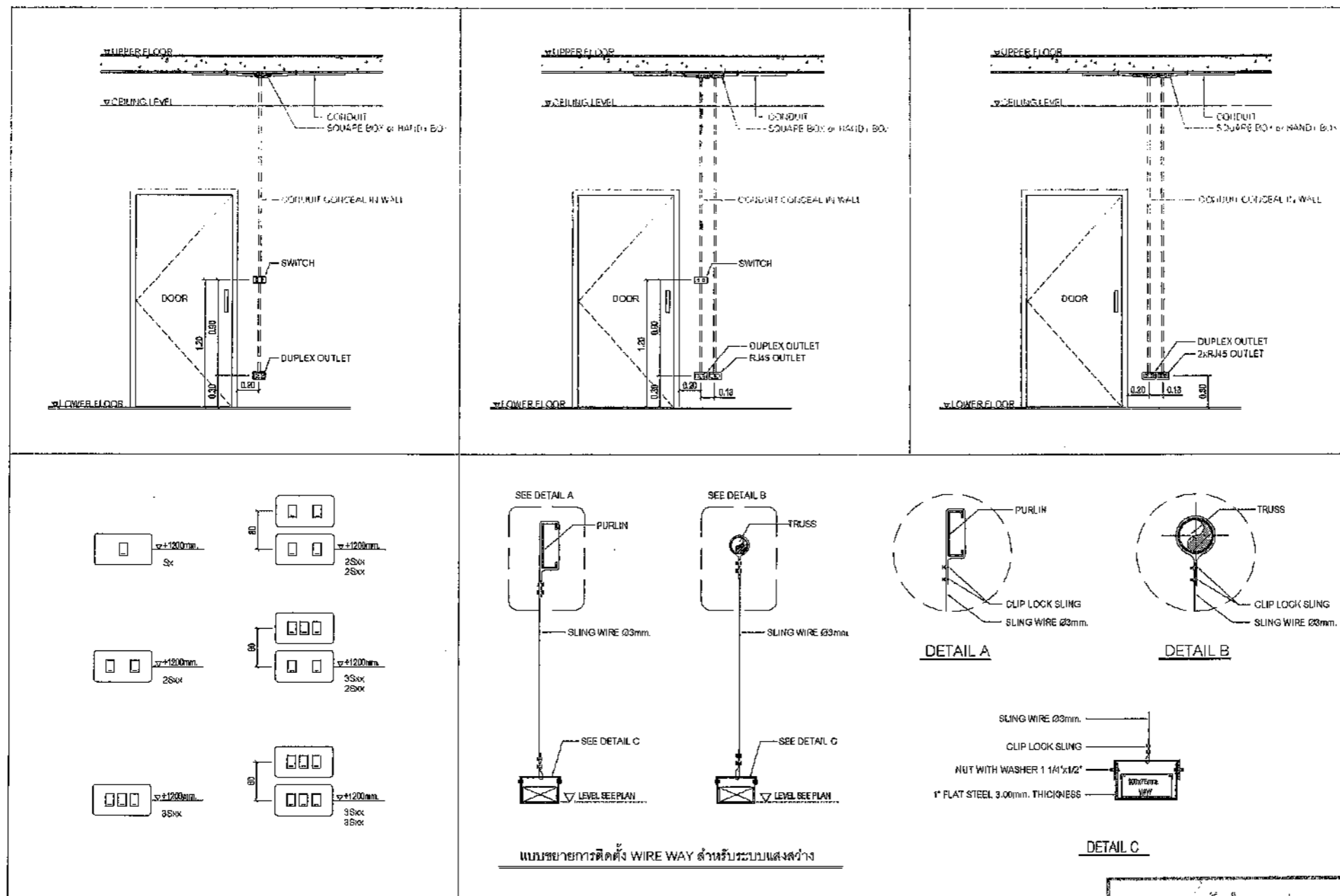

คณะกรรมการจัดทำแบบบูรณาการงานก่อสร้าง
 ตามคำสั่ง อบจ.สบ. 2025/2567
 ลงวันที่ 4 ธ.ค. 2567
 แบบแปลนเลขที่ 041/67

[Signatures]

โครงการ
ก่อสร้างศูนย์สุขภาพประชาชนและชุมชน

ผู้จัดทำโครงการ
ค.ค.ชิตวิทย์ อ.หนองแคว จ.สระบุรี

สำรวจ
นายพิษชัย แก้วมิ่งวัน
วิศวกรชำนาญการพิเศษ (ช่าง)

เขียนแบบ
นายชัยทัต วัชรวิทย์
นักเขียนแบบช่าง

วิศวกรโยธา
นายพรพจน์ ขาวสวน
วิศวกรโยธาชำนาญการพิเศษ (ช่าง)

หัวหน้าฝ่ายออกแบบ
นายสุทธกร ทองชัย

ผู้อำนวยการส่วนควบคุมการก่อสร้าง
กองช่างวิศวกรรมโยธา สำนักงานจังหวัดสระบุรี

นายสุรศักดิ์ สมวิภาติ

รองปลัดองค์การบริหารส่วนจังหวัดสระบุรี

นางกิตติสารพร ประสงค์

ปลัดองค์การบริหารส่วนจังหวัดสระบุรี

นางสาวนิภา ประจักษ์กลาง
คณบดี

(นายชนกฤต อัครเดชสัมพันธ์)
รองนายกองค์การบริหารส่วนจังหวัดสระบุรี ปฏิบัติราชการแทน
นายกองค์การบริหารส่วนจังหวัดสระบุรี

มาตราส่วน	1:50
วันเดือนปี	
แบบเลขที่	อบจ.สบ. / 2567
E2.01	40
แผ่นที่	จำนวนแผ่น



รายการประกอบแบบและตารางเครื่อง

ตารางเครื่องปรับอากาศ

ลำดับ	ชนิดเครื่องปรับอากาศ	พื้นที่	ความสามารถ	อุณหภูมิ	ปริมาณลม	ขนาดท่อ (นิ้ว.)			กำลังไฟฟ้าที่ใช้		หมายเหตุ
			การทำความเย็น			ท่อของเหลว	ท่อแก๊ส	ท่อน้ำทิ้ง	KW	V/PH/HZ	
			BTU/HR	°C	CMH						
FCU-1 to 16/CDU-1 to 16	ชนิดแขวน	โถงออกกำลังภายใน	30,000	25	1,950/1,750/1,400	3/8	3/4	1	2.64	220/1/50	
FCU-17/CDU-17	ชนิดแขวน	ออฟฟิศ	25,000	25	1,550/1,350/1,240	3/8	5/8	1	2.07	220/1/50	

ตารางพัดลมระบายอากาศ

ลำดับ	ชนิดเครื่องปรับอากาศ	ปริมาณลม	กำลังไฟฟ้าที่ใช้	
		CFM	W	V/PH/HZ
EX-01 to 09	แบบติดผนัง	650	31	220/1/50

รายการประกอบแบบ

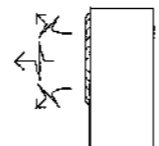
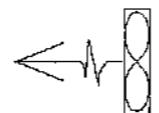
สัญลักษณ์	รายละเอียด
	เครื่องปรับอากาศชนิดแขวน ขนาด 30,000 BTU. และ 25,000 BTU. มีมาตรฐาน อุตสาหกรรม (มอก.)
	เครื่องระบายความร้อนประกอบเครื่องปรับอากาศแต่ละเครื่อง เป็นผลิตภัณฑ์ชนิดเดียวกันกับเครื่องปรับอากาศ มีมาตรฐาน อุตสาหกรรม (มอก.)
	พัดลมระบายอากาศ ขนาด 12 นิ้วแบบมีลิ้นกันฝน เป็นอัตโนมัติ ผลิตภัณฑ์มีมาตรฐาน อุตสาหกรรม (มอก.)

คณะกรรมการ
 2025, 2567
 วันที่ 6 มี.ค. 2567
 แบบแปลนเลขที่ 0411/67
 ประธานกรรมการ
 กรรมการ
 กรรมการ
 กรรมการ
 กรรมการ

โครงการ
 ก่อสร้างศูนย์สุขภาพประชาชนและชุมชนวัย

ที่ตั้งโครงการ
 ต.คชสิทธิ์ อ.หนองแค จ.สระบุรี

สำรวจ
 นายพรชัย แก้วมณีวัน
 วิศวกรโยธา (ร.ร.)

เขียนแบบ
 นายชัยรัตน์ ทัพทวี
 วิศวกรโยธา (ร.ร.)

วิศวกรโยธา
 นายมาธูต ช่างสวน
 วิศวกรโยธา (ร.ร.)

หัวหน้าฝ่ายออกแบบ
 นายภูษกร ทองหล่อ

ผู้อำนวยการส่วนควบคุมการก่อสร้าง
 นายประพนธ์ สุขเกษม

ผู้อำนวยการส่วนช่าง
 นายชูศักดิ์ สมภักดิ์

รองปลัดองค์การบริหารส่วนจังหวัดสระบุรี
 นางจิตติยาพร เกษปะระดับ

ปลัดองค์การบริหารส่วนจังหวัดสระบุรี
 นางสาวนิภา ประชัชพลาย

อนุมัติ
 (นายธนภกต อัคระสัมปยุตนะ)

รองนายกองค์การบริหารส่วนจังหวัดสระบุรี
 นายกองศักดิ์ คุ้มเมือง

มาตรฐาน 1:150
 วันเดือนปี
 แบบเลขที่ ขบจ.สบ /2567

MO.01 40
 แผ่นที่ จำนวนแผ่น

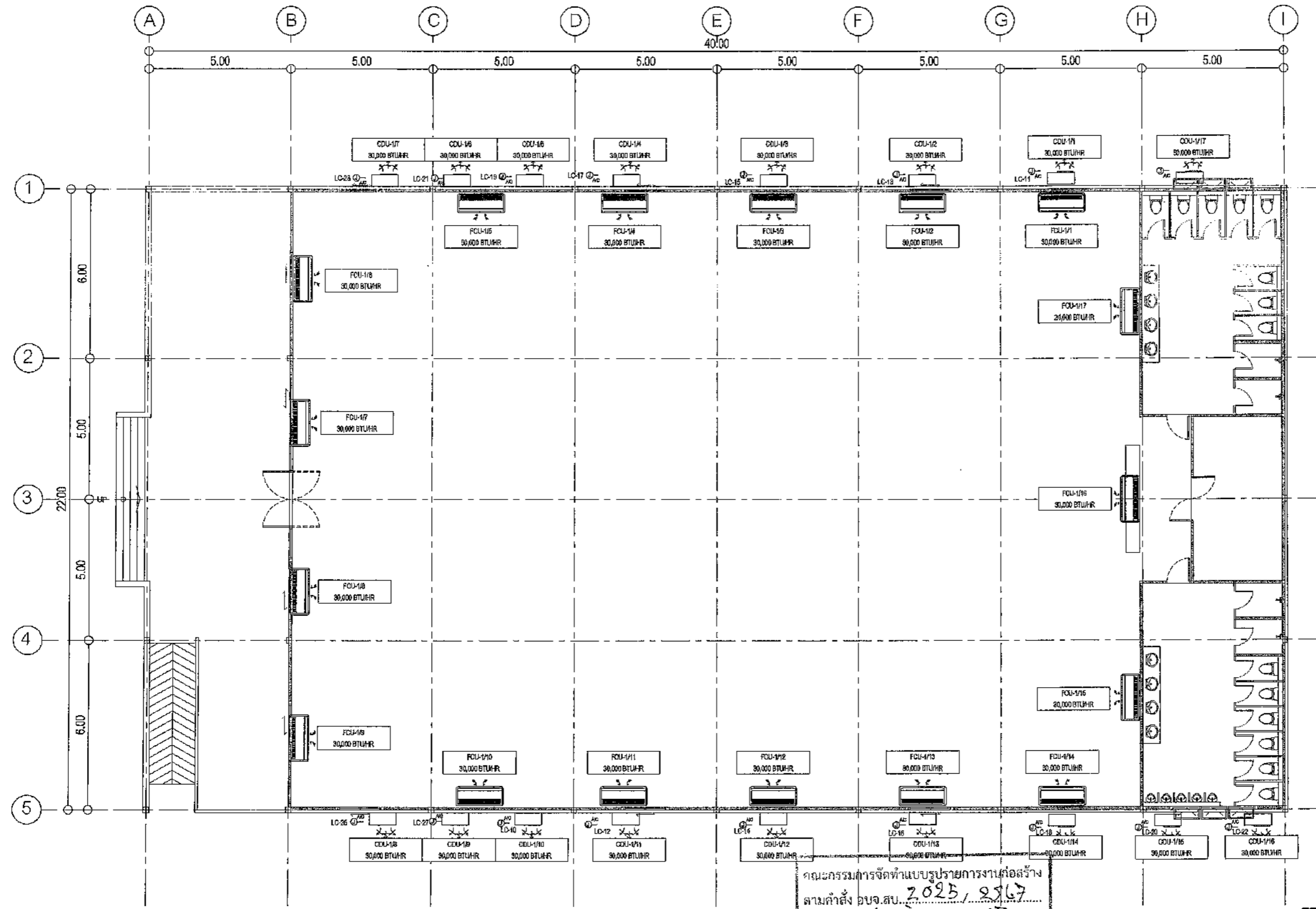

คณะกรรมการจัดทำแบบปรายการงานก่อสร้าง
 ตามคำสั่ง อบจ.สบ. 2025, 2567
 ลงวันที่ 8 ส.ค. 2567
 แบบแปลนเลขที่ 041 / 57

ประธานกรรมการ
 กรรมการ
 กรรมการ
 กรรมการ

ผังพื้น ชั้น 1
 แสดงระบบปรับอากาศ
 SCALE 1:150 A3

โครงการ
 ก่อสร้างศูนย์สุขภาพประชาชนและบุ้ฟ่งวัย

ผู้จัดทำโครงการ
 ด.ศษสิทธิ์ อ.พนองแดง จ.สระบุรี

สำรวจ
 นายพรชัย แก้วป๋วงวัน
 วิศวกรโยธาชำนาญการพิเศษ

เขียนแบบ
 นายชัยศักดิ์ ทัพทวี
 วิศวกรโยธาชำนาญการพิเศษ

วิศวกรโยธา
 นายสุรศักดิ์ ชาวสวน
 วิศวกรโยธาชำนาญการพิเศษ

หัวหน้าฝ่ายออกแบบ
 นายสุรศักดิ์ ชาวสวน

ผู้อำนวยการส่วนควบคุมการก่อสร้าง
 วิทยาลัยการสาธารณสุขชนบทจังหวัดสระบุรี

นายสุรศักดิ์ ชาวสวน

ผู้อำนวยการสำนักช่าง

รองปลัดองค์การบริหารส่วนจังหวัดสระบุรี

นางพิศอาพร เพชรประดับ

ปลัดองค์การบริหารส่วนจังหวัดสระบุรี

นางสาวนิภา ประสิทธิ์พาณิชย์

อนุมัติ

(นายสนกต อัคระรังษ/นายก)

รองนายกองค์การบริหารส่วนจังหวัดสระบุรี

นายกองค์การบริหารส่วนจังหวัดสระบุรี

มาตราส่วน 1:150

วันที่เดือนปี

แบบเลขที่ อบจ.สบ. / 256

M1.01 40

แผ่นที่ จำนวนแผ่น

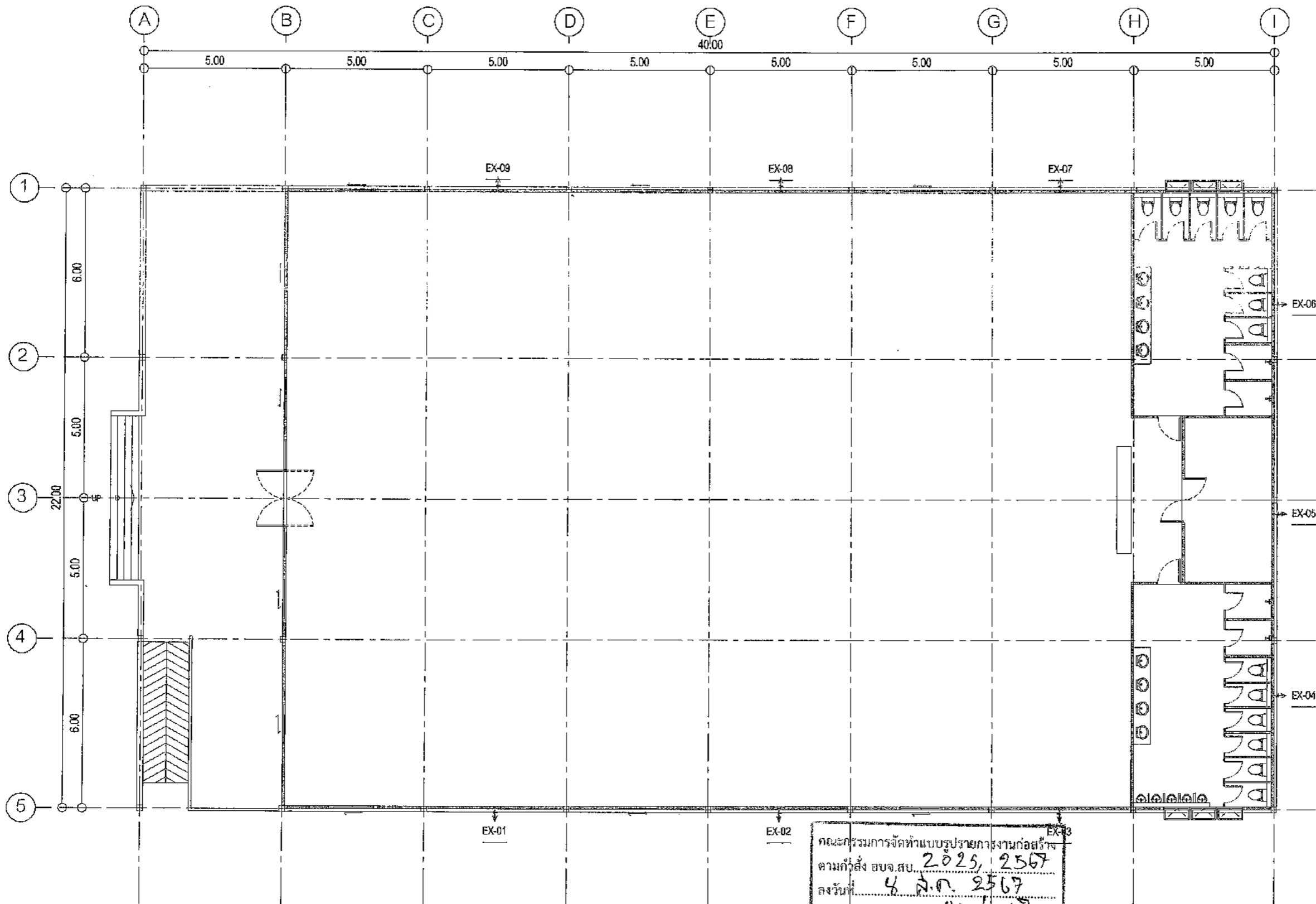

คณะกรรมการจัดทำแบบปรายการงานก่อสร้าง
 ตามกฏตั้ง สบจ.สบ. 2025, 2567
 ลงวันที่ 4 ส.ค. 2567
 แบบแปลนเลขที่ 041 / 67

ประธานกรรมการ
 กรรมการ
 กรรมการ
 กรรมการ

ผังพื้น ชั้น 1
 แสดงระบบระบายอากาศ
 SCALE 1:150 A3

โครงการ
 ก่อสร้างศูนย์สุขภาพประชาชนและผู้ด้อยวัย

ที่ตั้งโครงการ
 ต. ดงเค็งใหญ่ อ.หนองแค จ.สระบุรี

สำรวจ
 นายพรชัย แก้วม่วงวัน
 วิศวกรสถาปัตยกรรมศาสตร์

เขียนแบบ
 นายชัยศักดิ์ พิพิฑูริ
 วิศวกรสถาปัตยกรรมศาสตร์

วิศวกรโยธา
 นายมาตุส ชาวสวน
 วิศวกรโยธา

หัวหน้าฝ่ายออกแบบ
 นายสุชาติ ทองทวย

ผู้อำนวยการส่วนควบคุมการก่อสร้าง
 ศึกษารายละเอียดงานตำแหน่งหัวหน้าฝ่ายสำรวจ

นายประพนธ์ สุขเกษม

ผู้อำนวยการส่วนควบคุมการก่อสร้าง

นายสุรศักดิ์ สมภักดิ์
 รองปลัดองค์การบริหารส่วนจังหวัดสระบุรี

นางจิตติสาพร เเพชรประดับ
 ปลัดองค์การบริหารส่วนจังหวัดสระบุรี

นางสาวนิภา ประชิตกลาง
 อนุมัติ

(นายสมภักดิ์ อัคระสิทธิ์กุล)

รองนายกองค์การบริหารส่วนจังหวัดสระบุรี









นายกองค์การบริหารส่วนจังหวัดสระบุรี

มาตราส่วน 1:150

วันเดือนปี

แบบเลขที่ สบจ.สบ. / 266

M1.02 40
 แผ่นที่ จำนวนแผ่น

รายการประกอบแบบงานระบบสุขาภิบาล	
สัญลักษณ์	รายละเอียด
	ถังบำบัดน้ำเสีย PE ขนาด 5,000 ลิตร ผลิตภัณฑ์ มีมาตรฐาน อุตสาหกรรม (มอก.)
	ถังเก็บน้ำ PE แบบตั้งพื้น ขนาด 1,200 ลิตร ผลิตภัณฑ์ มีมาตรฐาน อุตสาหกรรม (มอก.)
	ชุดปั้มน้ำอัตโนมัติ 350 วัตต์
	ท่อโศโครก ใช้ท่อ PVC ชั้น 8.5 ท่อเมน ขนาด 6 นิ้ว ท่อย่อย ขนาด 4 นิ้ว มีมาตรฐาน อุตสาหกรรม (มอก.)
	ท่อน้ำทิ้ง ใช้ท่อ PVC ชั้น 8.5 ท่อเมน ขนาด 3 นิ้ว ท่อย่อย ขนาด 2 นิ้ว และท่อขนาด 1 1/2 นิ้ว มีมาตรฐาน อุตสาหกรรม (มอก.)
	ท่อน้ำดี ใช้ท่อ PVC ชนิดหนา ชั้น 13.5 ท่อเมน ขนาด 2 นิ้ว ท่อย่อย ขนาด 1 นิ้ว , 3/4 นิ้ว และท่อขนาด 1/2 นิ้ว มีมาตรฐาน อุตสาหกรรม (มอก.)
	ช่องระบายน้ำทิ้งที่พื้น ชนิดแลตเทิลส แบบมีฝาตะแกรงสี่เหลี่ยม และช่องกักน้ำดักกลิ่น ผลิตภัณฑ์ มีมาตรฐาน อุตสาหกรรม (มอก.)
	ช่องทำความสะอาดที่พื้น ชนิดทองเหลือง ขนาด ตามท่อ

งานประปา งานสุขาภิบาล

การเดินทางประปาทั้งหมด ต้องให้ถูกต้องตามหลักวิชาการ มาตรฐาน ของประปา ช่องออกที่จะเข้าสู่ขั้วกั้นน้ำ หรือ ก๊อกน้ำ ให้เป็นข้อต่อที่เป็นเกลียวทองเหลือง การปล่อยน้ำเข้าสู่ขั้วกั้นน้ำ ให้ปล่อยน้ำเข้าก่อนที่จะต่อสายเข้าสู่ขั้วกั้นน้ำ เพื่อไม่ให้เศษผงขยะจากการทำงานติดตั้งขั้วกั้นน้ำ หรือฝักบัว สายชำระ ท่อน้ำทิ้งก่อนปล่อยลงบ่อพักให้ติดตั้งที่แนบไป ดักกลิ่นทุกจุด น้ำที่ไหลลงในถังบำบัดน้ำจะต้องสะอาด ท่ออากาศถังบำบัดต้องติดตั้งสูงกว่าชายอาคาร หรือตามที่ระบุไว้ในแบบ รายละเอียดท่อตามรายการ ดังนี้

- ท่อน้ำโศโครก ใช้ท่อ PVC ชั้น 8.5 ท่อเมน 4 นิ้ว
- ท่อน้ำดี ใช้ท่อ PVC ชนิดหนา ชั้น 13.5 ท่อเมน 2 นิ้ว ท่อย่อย 1-1/2 นิ้ว , 1 นิ้ว , 1/2 นิ้ว
- ท่อน้ำทิ้ง ใช้ท่อ PVC ชั้น 8.5 ท่อเมน 3 นิ้ว ท่อย่อย 2 นิ้ว
- ถังบำบัดน้ำเสีย
 - ถังบำบัดน้ำเสียเป็น PE กลม แบบเติมอากาศ ขนาด 5,000 ลิตร
 - ผลิตภัณฑ์มาตรฐาน อุตสาหกรรม (มอก.)
- ถังเก็บน้ำที่ทำจากวัสดุ PE ทรงกระบอก แบบตั้งพื้น ขนาด 1,200 ลิตร ผลิตภัณฑ์มาตรฐาน อุตสาหกรรม (มอก.)
- ชุดปั้มน้ำดี อัตโนมัติ 350 วัตต์

คณะกรรมการจัดทำแบบรูปรายการงานก่อสร้าง
ตามคำสั่ง อบจ.ส.บ. 2025 / 2567
ลงวันที่ 6 ส.ค. 2567
แบบบัญชีเลขที่ 041 / 67

(Signature) ประธานกรรมการ
(Signature) กรรมการ
(Signature) กรรมการ
(Signature) กรรมการ



โครงการ
ก่อสร้างศูนย์สุขภาพประชาชนและผู้ด้อย

ที่ตั้งโครงการ
ต.คชสิทธิ์ อ.หนองแค จ.สระบุรี

สำรวจ *(Signature)*
นายทศชัย แก้วโง้ววัน
วิศวกรชำนาญการพิเศษ

เขียนแบบ *(Signature)*
นายชัยทัต ทักทอ
นักเขียนแบบวิศวกรรม

วิศวกรโยธา *(Signature)*
เกษมวารุฒ ชาวสวน
วิศวกรโยธาชำนาญการพิเศษ

หัวหน้าฝ่ายออกแบบ *(Signature)*
นายสุชากร ทองท้อ

ผู้อำนวยการส่วนควบคุมการก่อสร้าง
รักษาความปลอดภัยและสิ่งแวดล้อม
นายประสิทธิ์ สุขเกษม

ผู้อำนวยการส่วนช่าง *(Signature)*
นายสุรศักดิ์ สมภักดิ์

รองปลัดองค์การบริหารส่วนจังหวัดสระบุรี *(Signature)*
นางจิตติยาพร เพชรประดับ

ปลัดองค์การบริหารส่วนจังหวัดสระบุรี *(Signature)*
นางสาวนิภา นิชชิตทอย

อนุมัติ *(Signature)*

(นายธเนศ กิ่งแก้ว ปู่ณะ)

รองนายกองค์การบริหารส่วนจังหวัดสระบุรี

นายกองค์การบริหารส่วนจังหวัดสระบุรี

มาตราส่วน 1:150

วันเดือนปี

แบบเลขที่ อบจ.ส.บ. / 256

SNO.01 40
แผ่นที่ จำนวนแผ่น

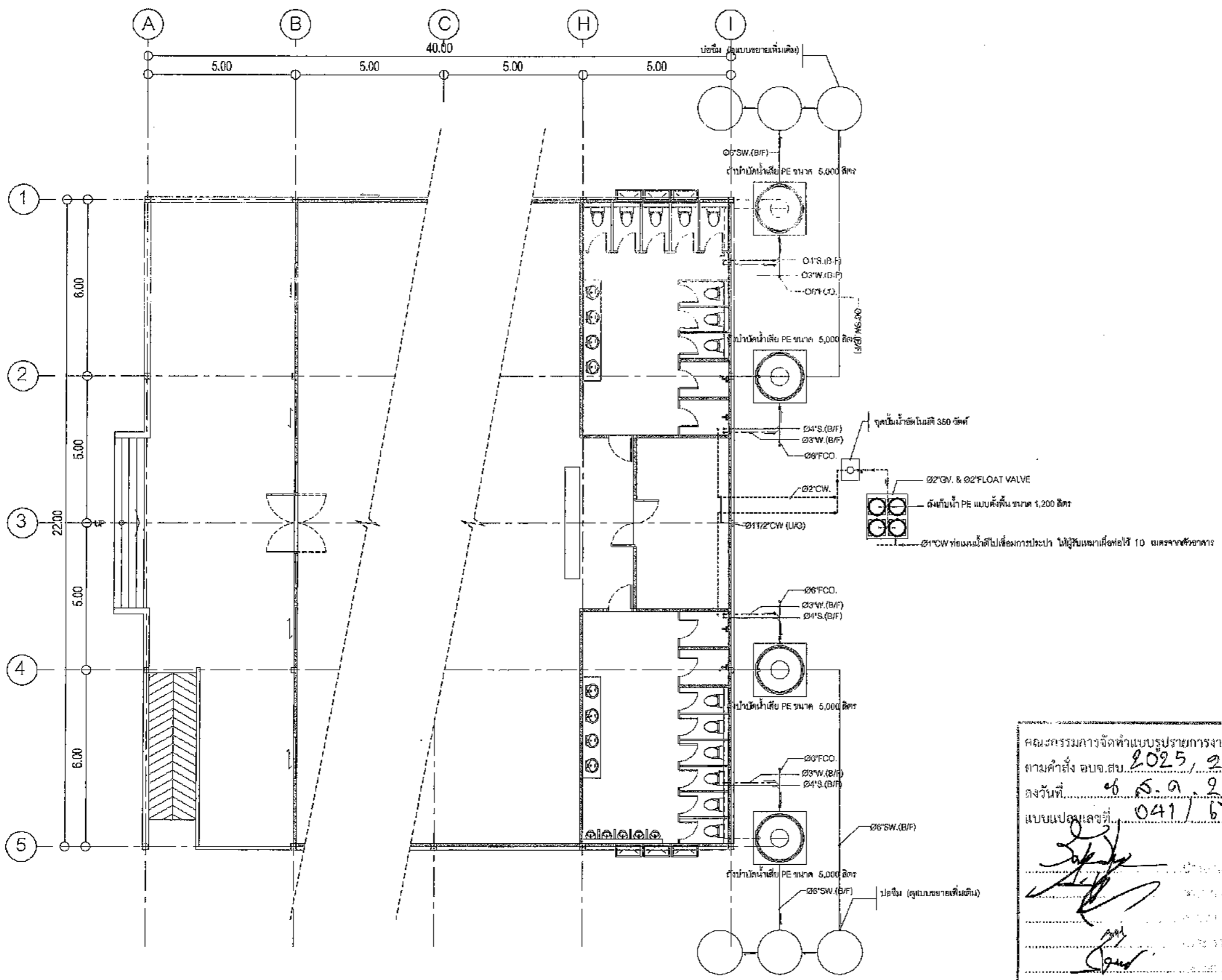

คณะกรรมการจัดทำแบบรูปรายการงานก่อสร้าง
 ตามคำสั่ง อบจ.สข 2025, 2567
 ลงวันที่ ๗ ส.ค. 2567
 แบบแปลนเลขที่ 041/67

ผังพื้น ชั้น 1
 แสดงระบบสุขาภิบาล
 SCALE 1:150 A3

โครงการ
 ก่อสร้างศูนย์สุขภาพประชาชนและผู้สูงอายุ

ที่ตั้งโครงการ
 ต.คชสิทธิ์ อ.หนองแค จ.สระบุรี

สำรวจ
 นายพรชัย นกขำ
 วิศวกรโยธา (ร.บ.)

เขียนแบบ
 นายชัยศักดิ์ ทัพพี
 วิศวกรโยธา (ร.บ.)

วิศวกรโยธา
 นายมาสุต ชาวสวน
 วิศวกรโยธา (ร.บ.)

หัวหน้าฝ่ายออกแบบ
 นายสุภากร ทองภัย

ผู้อำนวยการส่วนควบคุมการก่อสร้าง
 ศึกษารายละเอียดแบบต้นแบบหัวหน้าฝ่ายสำรวจ

นายประยุทธ์ สุขเกษม

ผู้อำนวยการส่วนช่าง
 นายสุรศักดิ์ สมศักดิ์

รองปลัดองค์การบริหารส่วนจังหวัดสระบุรี
 นางกัญญาพร เสงี่ยมประคับ

ปลัดองค์การบริหารส่วนจังหวัดสระบุรี
 นางสาวนิภา ประสิทธิ์พาณิชย์

นางสาวนิภา ประสิทธิ์พาณิชย์

นางสาวนิภา ประสิทธิ์พาณิชย์

แผ่นที่ SN1.01 40
 จำนวนแผ่น

รองนายกองค์การฯ
 นายกองศักดิ์

(นายธนกร... สัมภาษณ์)

แบบแสดง

ผังพื้นที่ 1:150

วันที่เดือนปี

แบบเลขที่ อบจ.สข / 268



โครงการ
ก่อสร้างศูนย์สุขภาพประชาชนและผู้ป่วยวิจัย

ที่ตั้งโครงการ
ต.สุจริต อ.หนองแค จ.สระบุรี

สำรวจ
นายพรชัย เก่งบั้งวัน
วิศวกรโยธา (ใบอนุญาตประกอบวิชาชีพ)

เขียนแบบ
นายชัยศักดิ์ วัชรศิริ
วิศวกรโยธา (ใบอนุญาตประกอบวิชาชีพ)

วิศวกรโยธา
นายอนุศักดิ์ ชาวสวน
วิศวกรโยธา (ใบอนุญาตประกอบวิชาชีพ)

หัวหน้าฝ่ายออกแบบ
นายสุรภักดิ์ ทองดี

ผู้อำนวยการส่วนควบคุมการก่อสร้าง
กองการช่างและช่างเทคนิค
นายประสิทธิ์ สุขเกษม

ผู้อำนวยการฝ่ายช่าง
นายสุรศักดิ์ สมศักดิ์

รองปลัดองค์การบริหารส่วนจังหวัดสระบุรี
นางทิติมาพร เพชรประโคน

ปลัดองค์การบริหารส่วนจังหวัดสระบุรี
นางสาวนิภา ประจักษ์ถาย

อนุมัติ
นายชนกต กิ่งแก้ว (นายชนกต กิ่งแก้ว)

แบบแสดง
ผังพื้น ชั้น 1

มาตราส่วน 1:125
รับในเดือนปี
หมายเลขที่ อบจ.สบ / 256

SN1.02 40
แผ่นที่ จำนวนแผ่น

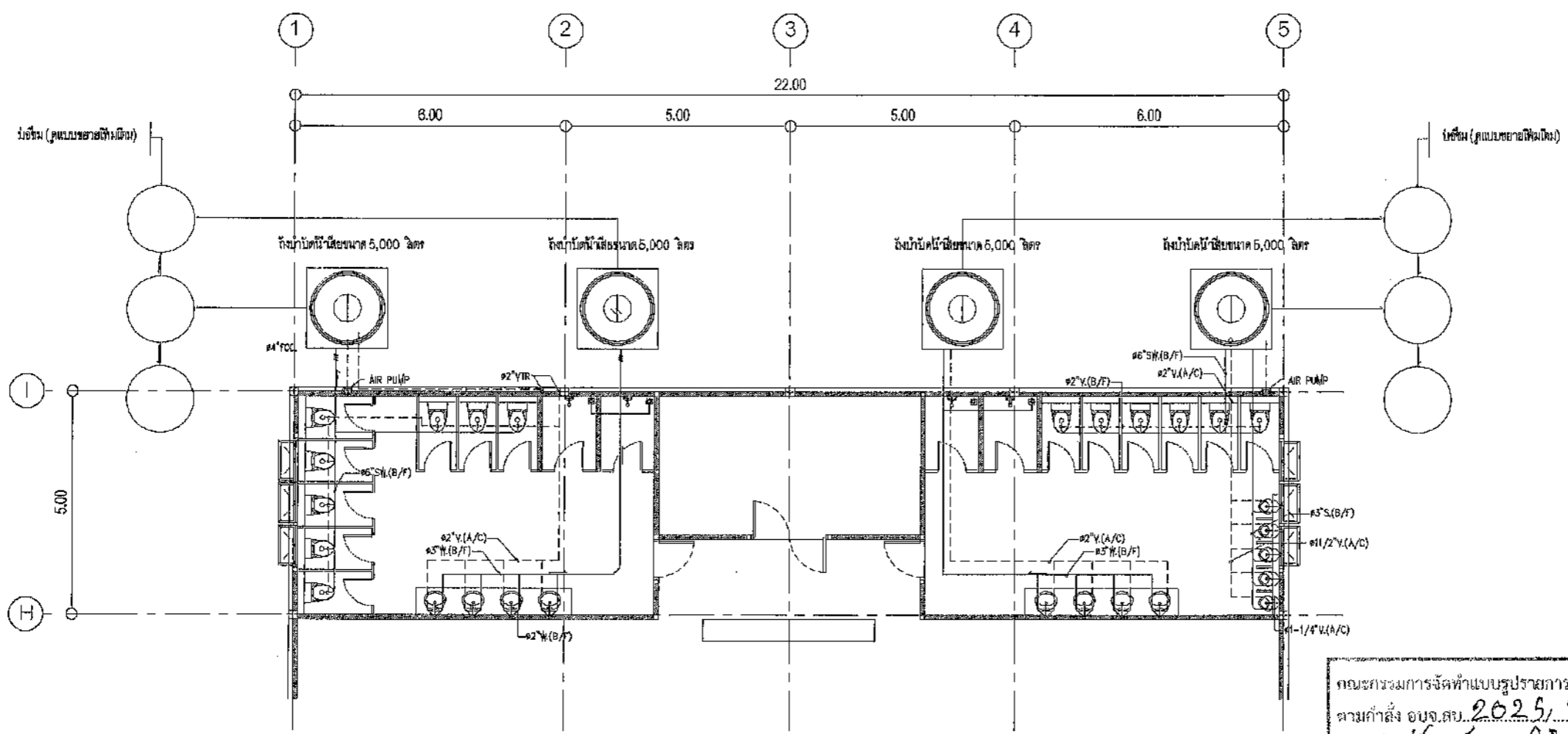

คณะกรรมการจัดทำแบบรูปรายการงานก่อสร้าง
ตามคำสั่ง อบจ.สบ. 2025, 2567
ลงวันที่ ๕ ส.ค. 2567
แบบยอจ.ตจ. ๐41/67

ผังพื้น ชั้น 1
แบบขยายระบบท่อน้ำเสีย
SCALE 1:125 A3

รองนายกองค์การบริหารส่วนจังหวัดสระบุรี
นายกองค์การบริหารส่วนจังหวัดสระบุรี

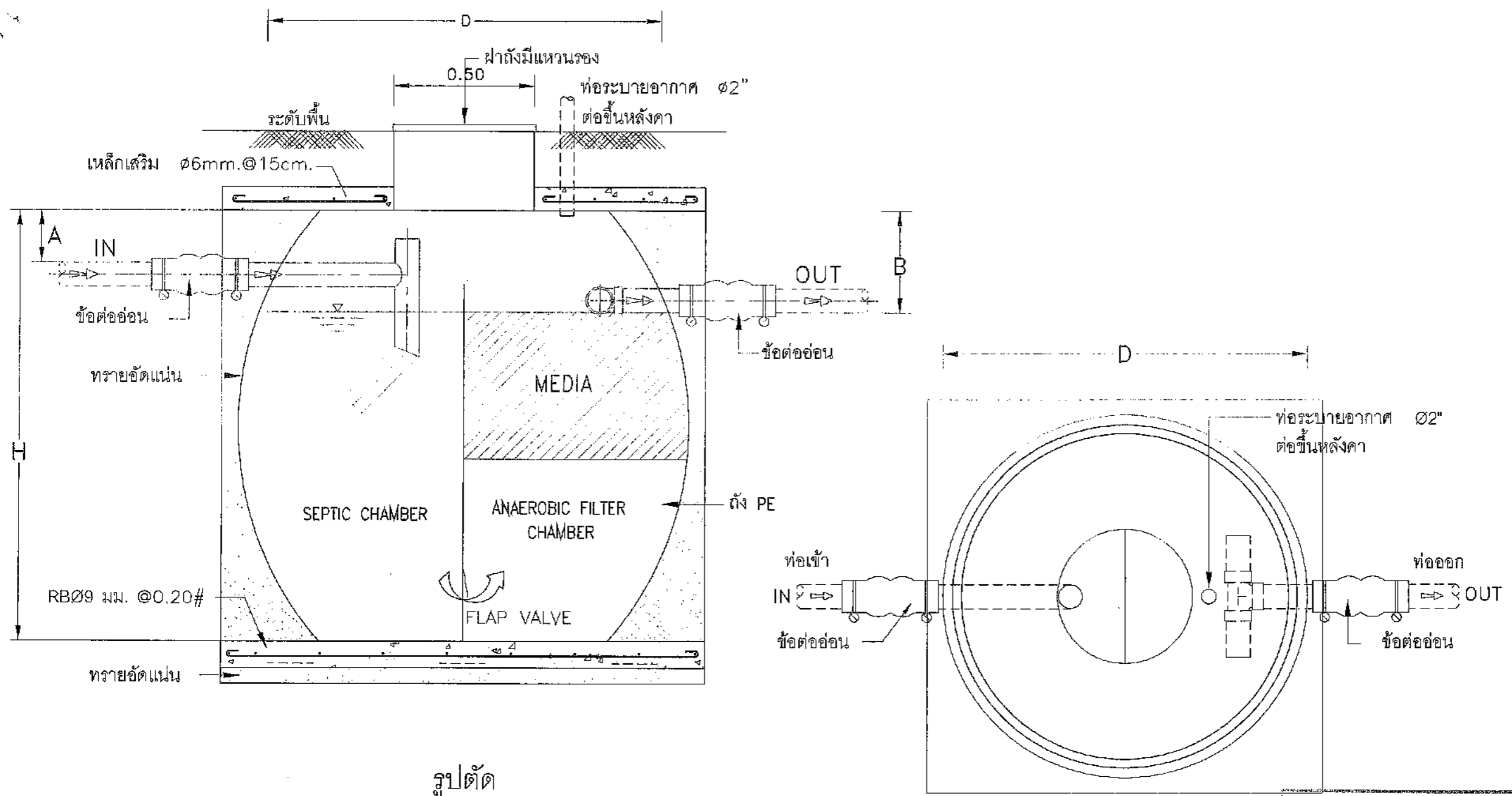

รูปตัด

รูปแปลน

ถังบำบัดน้ำเสีย PE แบบถังเกราะ

MODEL	H (มม.)	D (มม.)	A (มม.)	B (มม.)	ท่อเข้า-ออก (มม.)	VENT (มม.)
-	2030	1960	150	200	100(4")	50(2")

NOTE :
 @" ตัวถังทำด้วย PE
 #" ตัวกลางพลาสติก MEDIA แบบ RANDOM PALLRING
 \$" ข้อต่ออ่อน เข้า-ออก พร้อมสายรัดสแตนเลส

คณะกรรมการจัดทำแบบปฏิบัติงานก่อสร้าง
 ตามคำสั่ง อบจ.สบ. 2025 / 2567
 ลงวันที่ ๔ ธ.ค. 2567
 แบบแปลนเลขที่ ๐41 / ๑7

โครงการ
ก่อสร้างศูนย์สุขภาพประชาชนและผู้ป่วย

ที่ตั้งโครงการ
ต.ศลพิชัย อ.หนองแวง จ.สกลบุรี

สำรวจ
นายพรชัย แก้วจันทร์
วิศวกรชำนาญการพิเศษ

เขียนแบบ
นายชัชชาติ ทรัพย์ทวี
นักเขียนแบบโยธา

วิศวกรโยธา
นายมาตุต ขาวสวน
วิศวกรชำนาญการพิเศษ

หัวหน้าฝ่ายออกแบบ
นายสุชาติ ทองดี

ผู้อำนวยการส่วนควบคุมการก่อสร้าง
กองช่างวิศวกรรมส่วนงานจังหวัดสกลบุรี
นายประทีป สุขเกษม

ผู้อำนวยการส่วนช่าง
นายสุชาติ สมภักดี

รองปลัดกองช่างบริหารส่วนจังหวัดสกลบุรี
นางจิตอาภา เพชรประดับ

ปลัดกองช่างบริหารส่วนจังหวัดสกลบุรี
นางสาวนิภา ประสิทธิ์ทอง

อนุมัติ
นายชณกฤต อีตละสัมปณณะ

รองนายกองค์การบริหารส่วนจังหวัด ปฏิบัติราชการแทน
นายกองค์การบริหารส่วนจังหวัดสกลบุรี

แบบแสดง
มาตราส่วน 1 : 50
วันเดือนปี
แบบเลขที่ อบจ.สบ. / 256
SN2.01 40
แผ่นที่ จำนวนแผ่น

แบบขยายถังบำบัดน้ำเสีย

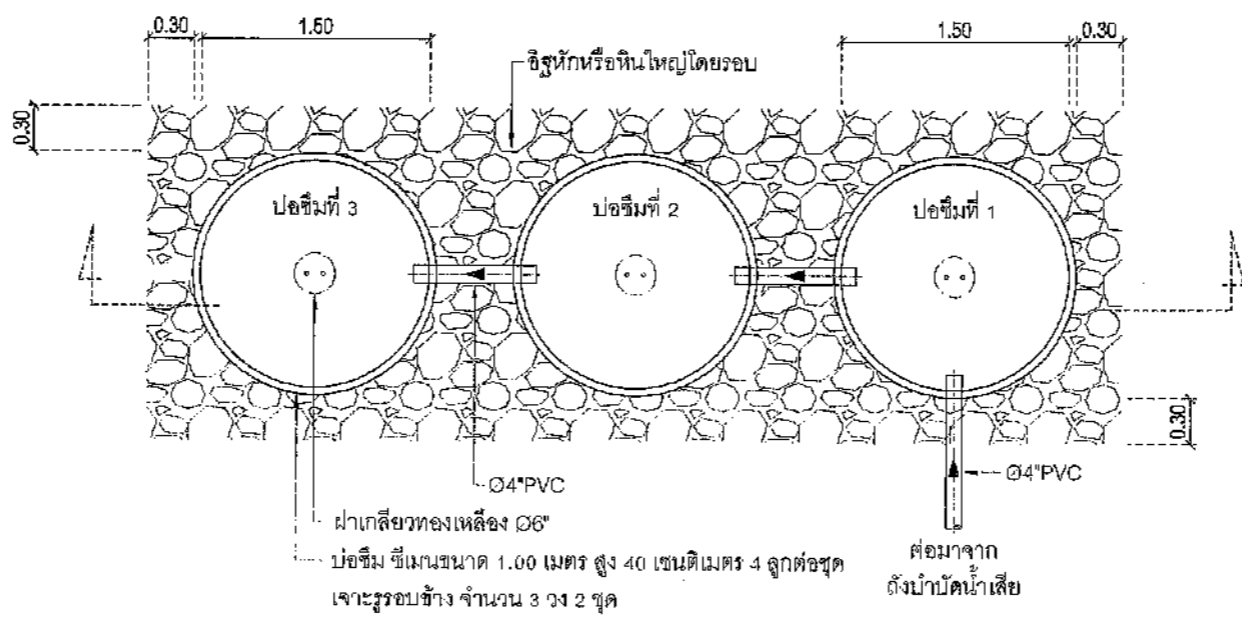

แปลนบ่อซีเมนต์

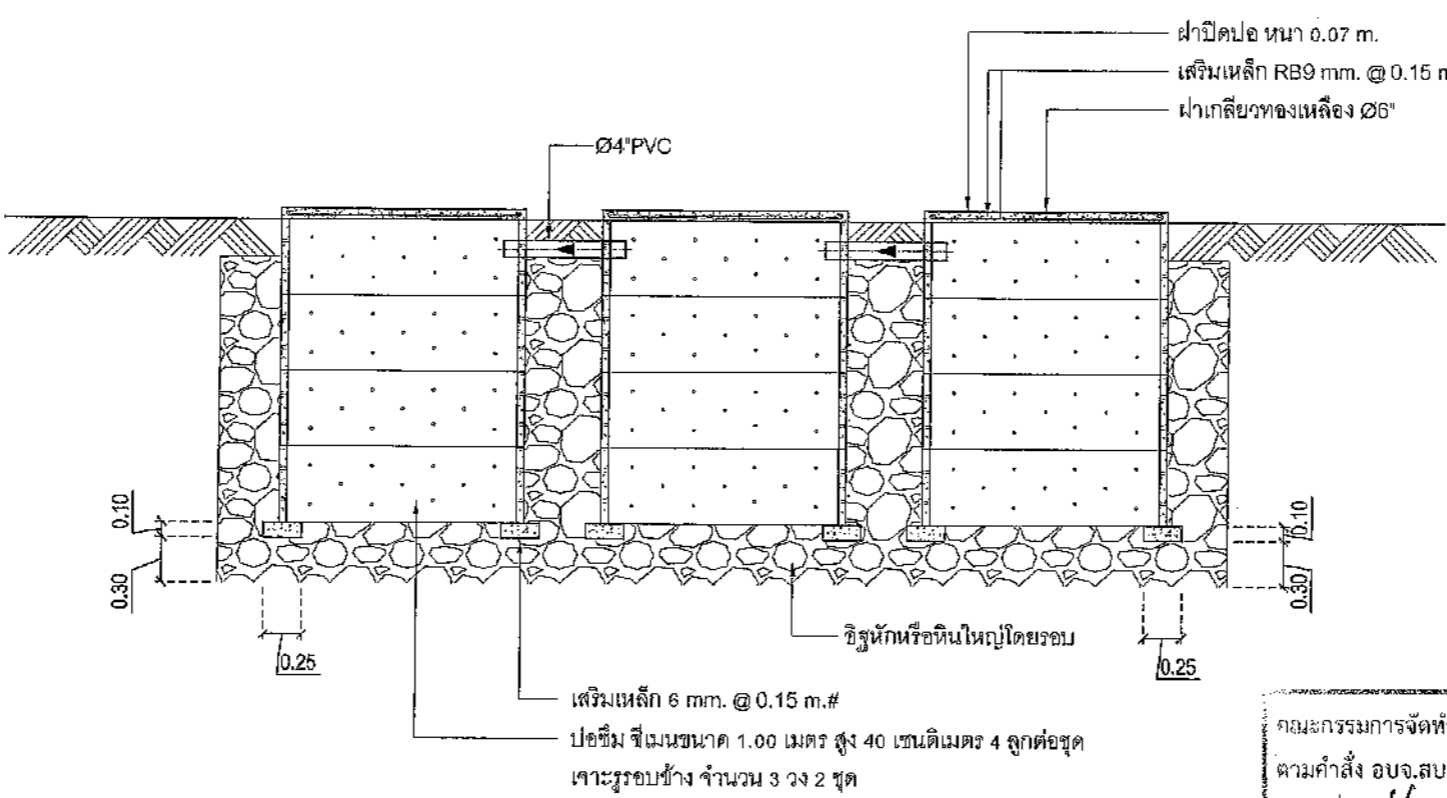

รูปตัดบ่อซีเมนต์

แบบขยายบ่อซีเมนต์
SCALE 1:50 A3

คณะกรรมการจัดทำแบบรูปถ่ายการงานก่อสร้าง
ตามคำสั่ง อบจ.สบ. 2025, 2567
ลงวันที่ 4 ส.ค. 2567
แบบแปลนเลขที่ 0A1/67

ประธานกรรมการ
กรรมการ
กรรมการ
กรรมการ

โครงการ
ก่อสร้างศูนย์สูบน้ำภาคตะวันออกและบุรีรัมย์

ที่ตั้งโครงการ
ต.คณสิทธิ์ อ.หนองนาคำ จ.สระบุรี

สำรวจ
นายทศชัย แก้วบึงบัว
วิศวกรสำรวจ (พิเศษ)

เขียนแบบ
นายชัยศักดิ์ ทัพทวี
นักเขียนแบบ (พิเศษ)

วิศวกรโยธา
นายมากรุต ชาวสวน
วิศวกรโยธา (พิเศษ)

หัวหน้าฝ่ายออกแบบ
นายฤทธิชัย ทองดี

ผู้อำนวยการส่วนควบคุมการก่อสร้าง
สำนักงานชลประทานที่ 10
นายประสิทธิ์ สุขเกษม

ผู้อำนวยการสำนักงาน
นายสุรศักดิ์ สมภักดิ์

รองปลัดองค์การบริหารส่วนจังหวัดสระบุรี
นางทัศนยาพร เสงี่ยมประดับ

ปลัดองค์การบริหารส่วนจังหวัดสระบุรี
นางสาวนิภา ประสิทธิ์พายุ

อนุมัติ
(นายธนภุต อัคระสัมปถนภช)

รองนายกองค์การบริหารส่วนจังหวัด ปฏิบัติราชการแทน
นายกองค์การบริหารส่วนจังหวัดสระบุรี

มาตรฐาน 1:50
วันที่เดือนปี
แบบเลขที่ 0A1/67 / 2567
SN2.02 40
แผ่นที่ จำนวนแผ่น



โครงการ
ก่อสร้างศูนย์สุขภาพประชาชนและผู้สูงอายุ

ผู้จัดโครงการ
ผ.ศ.ชลิตีร์ อ.หนองแค จ.สระบุรี

สำรวจ
นายพรชัย เจริญวัน
วิศวกรชำนาญการพิเศษ(ชว)

เขียนแบบ
นายชัยศักดิ์ ทัพพี
นักเขียนแบบโยธา

วิศวกรโยธา
นายมาศุต ชาวสวน
วิศวกรชำนาญการพิเศษ(ชว)

หัวหน้าฝ่ายออกแบบ
นายสุชากร ทองทัย

ผู้อำนวยการส่วนควบคุมการก่อสร้าง
รักษาความปลอดภัยตำแหน่งหัวหน้าฝ่ายสำรวจ
นายประทีป สุขเกษม

ผู้อำนวยการส่วนช่าง
นายสุรศักดิ์ สมภักดิ์

รองปลัดองค์การบริหารส่วนจังหวัดสระบุรี
นางพิศภาพร เพ็ชรประคัม

ปลัดองค์การบริหารส่วนจังหวัดสระบุรี
นางสาวนิภา ประสิทธิ์พล

อนุมัติ
(นายชนกฤต อัคระสัมปณณะ)

รองนายกองค์การบริหารส่วนจังหวัด ปฏิบัติราชการแทน

นายกองตรีบรรณิทธิ์พรส่วนจังหวัดสระบุรี

มาตรฐาน 1:150
วันเดือนปี

แบบเลขที่ ชบจ.สบ. /256
FP1.01 40
แผ่นที่ จำนวนแผ่น

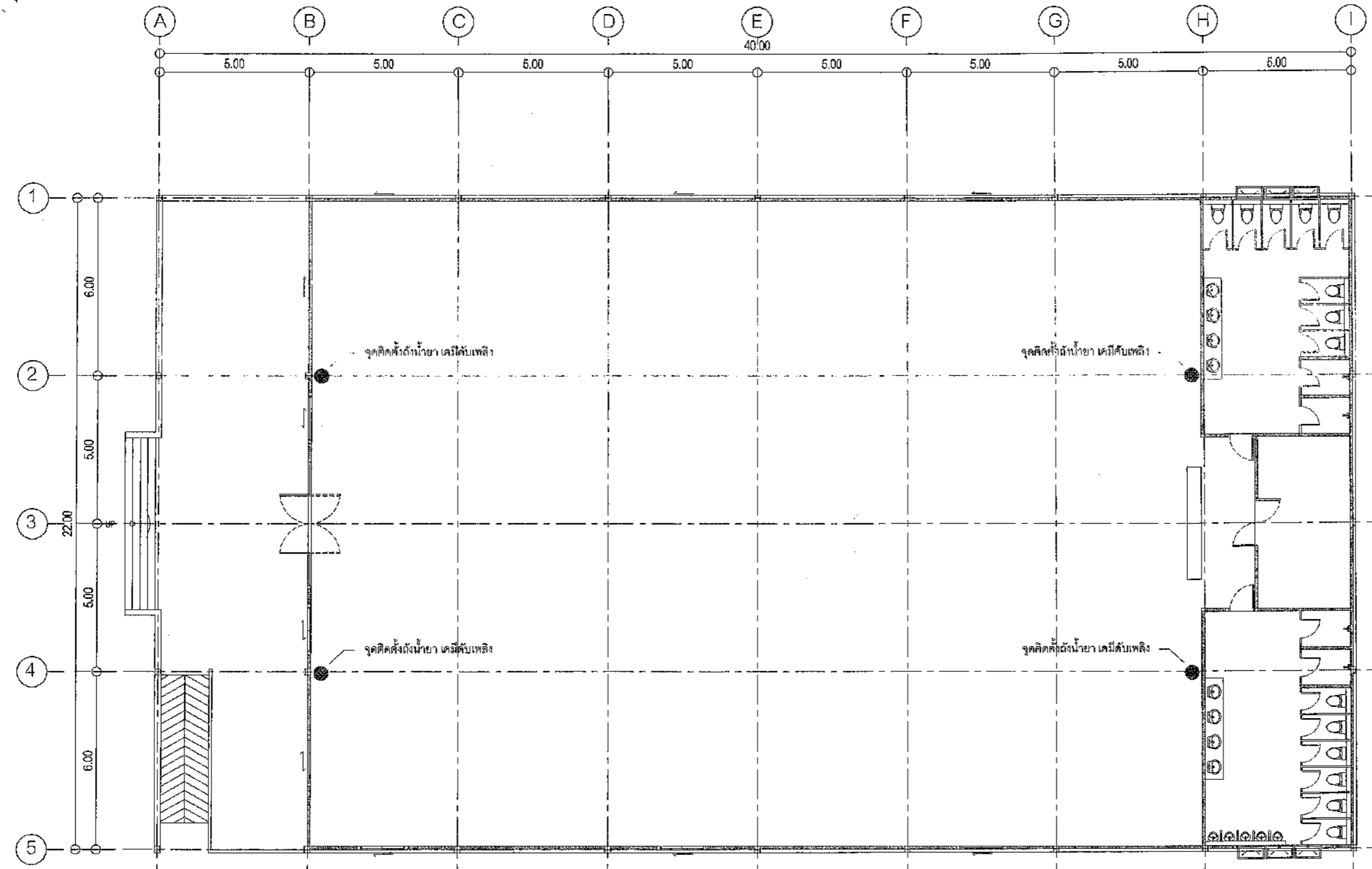

หมายเหตุ ● จุดติดตั้งถังน้ำยาดับเพลิงแบบมือถือ ขนาด 20 ปอนด์(มอก.332-2537 และ ISO 9001:2008) ชนิด เคมีแห้ง รวม 4 จุด พร้อมป้ายสัญลักษณ์และวิธีการใช้ถังดับเพลิง (ตำแหน่งอาจเปลี่ยนแปลงตามความเหมาะสม)

คณะกรรมการจัดทำแบบบูรณาการงานก่อสร้าง
ตามคำสั่ง อบจ.สบ. 2025 / 2567
ลงวันที่ ๖ ธ.ค. 2567
แบบแปลนเลขที่ 0A11/62

ผังพื้น ชั้น 1
แสดงระบบป้องกันอัคคีภัย
SCALE 1:150 A3

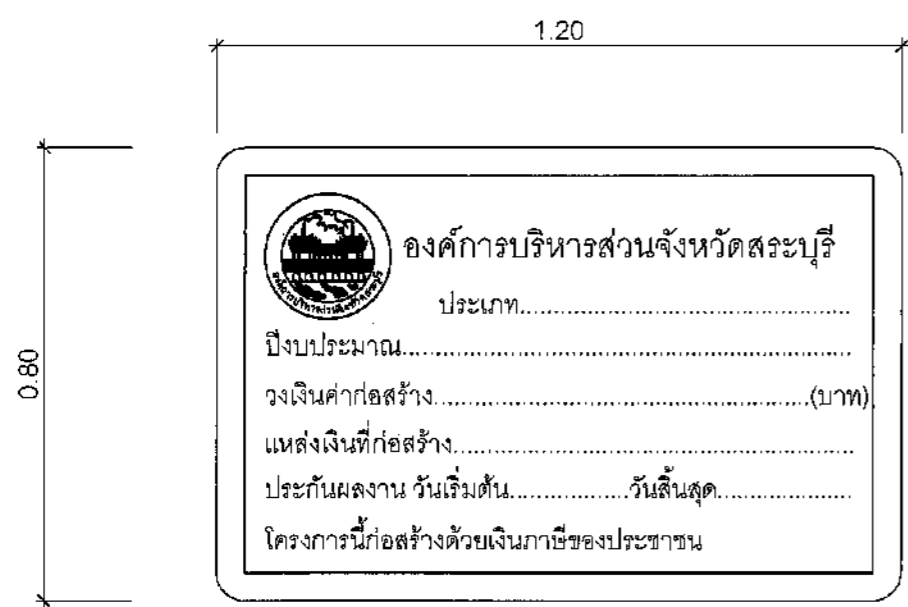

ด้านหน้า

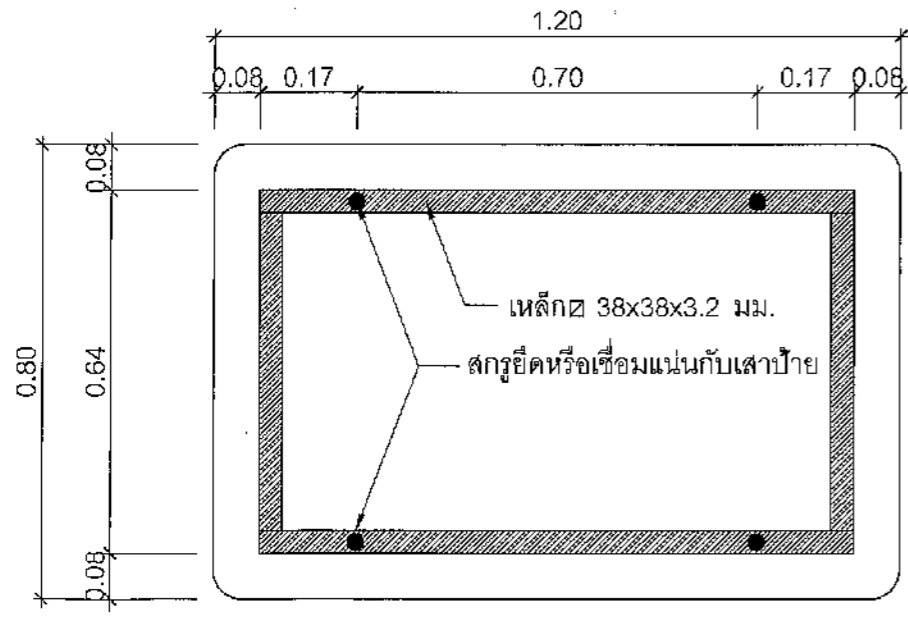

ด้านหลัง

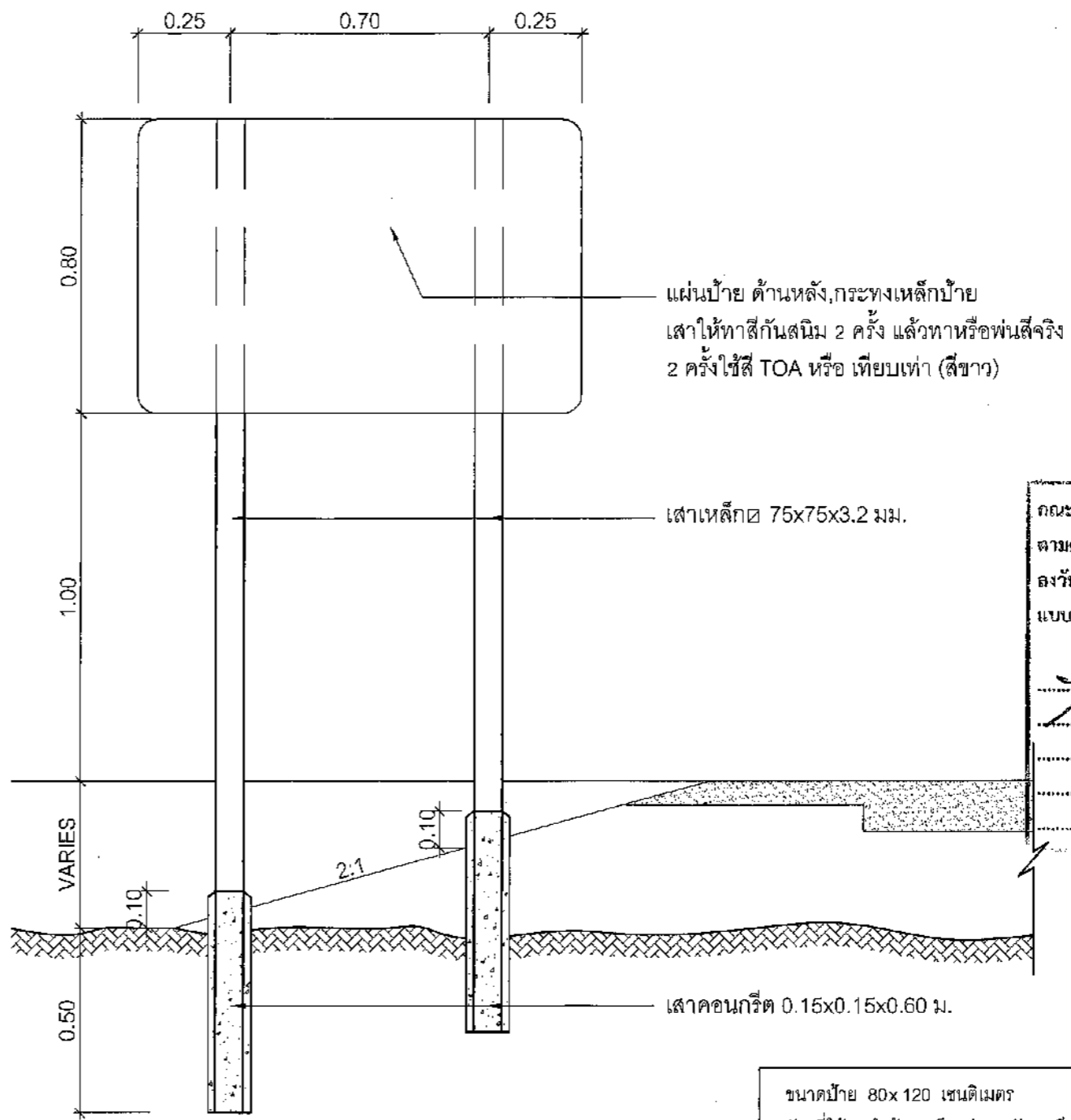

แสดงการปักเสาป้าย

แผ่นป้าย ด้านหลัง, กระทบเหล็กป้าย
 เสาให้ทาสีกันสนิม 2 ครั้ง แล้วทาหรือพ่นสีจริง
 2 ครั้ง ใช้สี TOA หรือ เทียบเท่า (สีขาว)

เสาเหล็ก 75x75x3.2 มม.

เสาคอนกรีต 0.15x0.15x0.60 ม.

คณะกรรมการจัดทำแบบรายการงานก่อสร้าง
 ตามคำสั่ง อบจ.สบ. ๒๐๒๖, ๒๖๖๗
 ลงวันที่ ๒๖ สิงหาคม ๒๕๖๗
 แบบแปลนเลขที่ ๐๓๑.๑๖๗

ประธานกรรมการ
 กรรมการ
 กรรมการ
 กรรมการ
 กรรมการ

ขนาดป้าย 80x120 เซนติเมตร
 วัสดุที่ใช้ ทำด้วยเหล็กแผ่นชุบสังกะสีหนา 1.2 มม. ตาม มอก. 389
 เสาเหล็ก 75x75x3.2 มิลลิเมตร
 การติดตั้ง ติดตั้ง จุดเริ่มต้นถนนของโครงการหรือบริเวณใกล้เคียงกับ
 โครงการ
 หมายเหตุ 1. พื้นป้ายสติกเกอร์สีแดงสะท้อนแสงกันความร้อน
 2. เส้นทึบรอบป้ายสติกเกอร์สีขาวสะท้อนแสงกันความร้อน
 3. ตัวหนังสือและตราองค์การบริหารส่วนจังหวัดสุราษฎร์ธานีเป็น
 สติกเกอร์สีขาวสะท้อนแสงกันความร้อน

ตัวอย่างแผ่นป้ายแสดงรายละเอียดงานก่อสร้าง

โครงการก่อสร้างขององค์การบริหารส่วนจังหวัดสระบุรี
โทร 036-211852

ประเภทของงานสิ่งก่อสร้าง.....

ปริมาณงานก่อสร้าง.....

ชื่อ ที่อยู่ หมายเลขโทรศัพท์ ผู้รับจ้าง.....

ระยะเวลาเริ่มต้น และระยะเวลาสิ้นสุด รวมเป็นระยะเวลากี่วัน.....

วงเงินงบประมาณที่ได้ตั้งไว้หรือที่ได้รับ.....

ราคากลางค่าก่อสร้าง.....

วงเงินค่าก่อสร้างตามที่ได้ลงนามในสัญญาจ้าง.....

ชื่อกรรมการตรวจการจ้างและผู้ควบคุมงาน พร้อมหมายเลขโทรศัพท์

.....



.....

.....

ส่งมอบงานจ้างวันที่.....ตรวจรับงานจ้างวันที่.....

โครงการนี้ก่อสร้างด้วยเงินภาษีของประชาชน

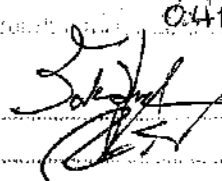
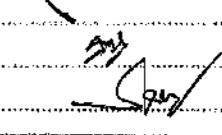
หมายเหตุ วัสดุที่ใช้ทำแผ่นป้ายให้ใช้แผ่นไวนิลคลุมแผ่นเหล็กหรือไม้อัดขนาดกว้างไม่น้อยกว่า 1.20 เมตร ยาวไม่น้อยกว่า 2.40 เมตร

คณะกรรมการจัดทำแผน	
สามลำสัง อบจ.ส.บ.	2025/2567
ลงวันที่	๒๕ สิงหาคม 2567
เลขที่	041/๒๕๖๗







งบประมาณปี 2567

แบบเลขที่ ๑๓๑/67

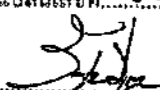
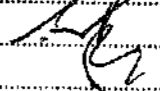
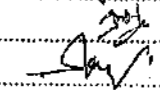
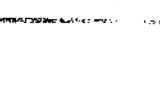

โครงการก่อสร้างอาคารศูนย์ส่งเสริมสุขภาพประชาชนและผู้สูงอายุ

บริเวณเทศบาล หมู่ที่ 1 ต.ไผ่ต่า อ.หนองแค จ.สระบุรี

คณะกรรมการจัดทำแบบรายการงานก่อสร้าง
ตามคำสั่ง อบจ.สบ. 2025 / 2567
ลงวันที่ 8 ส.ค. 2567
แบบแปลนเลขที่ 029/67
 ประธานกรรมการ
 กรรมการ
 กรรมการ
 กรรมการ
 กรรมการ

ฝ่ายสำรวจและฝ่ายออกแบบ ส่วนควบคุมการก่อสร้าง
สำนักช่าง องค์การบริหารส่วนจังหวัดสระบุรี



โครงการ
โครงการก่อสร้างอาคารศูนย์ส่งเสริม
สุขภาพและสุขภาพและผู้ป่วยวิจัย

ที่ตั้งโครงการ
บริเวณเทศบาล หมู่ที่ ๑
ต.โพธิ์ชัย อ.หนองหาน จ.อุดรธานี

สำรวจ
นายพรชัย นพรัตน์
วิศวกร (รับทราบจากวิศวกร)

เขียนแบบ
นายสุวิทย์ วัฒนศิริ
สถาปนิก (รับทราบจากสถาปนิก)

วิศวกรโยธา
นายอนุสรณ์ ราชสวน
วิศวกรโยธา (รับทราบจากวิศวกรโยธา)

หัวหน้าฝ่ายออกแบบ
นายสุชาติ ทองชัย

ผู้ดำเนินการควบคุมการก่อสร้าง
นายประจักษ์ วัฒนศิริ

รองปลัดองค์การบริหารส่วนจังหวัดอุดรธานี
นางกัญญากร นพรัตน์

ปลัดองค์การบริหารส่วนจังหวัดอุดรธานี
นางสาวนิภา ประจักษ์

นางสาวนิภา ประจักษ์
อนุมัติ

(นายชนกฤต อัครธรรม)
รองนายกองค์การบริหารส่วนจังหวัด ปฏิบัติราชการ
แทนนายก

มาตราส่วน 1:150
วันที่ ๒๑/๑๒/๒๕๖๗
แบบเลขที่ ๒๖๗.๒๖๗/๒๕๖๗

A0.02 41
แผ่นที่ จำนวนแผ่น

รายการวัสดุสถาปัตยกรรม		MATERIAL SPECIFICATION		ตารางแสดงวัสดุประกอบห้องภายในอาคาร				
รายการพื้น				เลขห้อง	ชื่อห้อง	วัสดุพื้น	วัสดุผนังตาม	วัสดุผนัง
F1	พื้นเคลือบสีอะครีลิก สีขาว	IV	01	DESCRIPTION: กระจกเงา ขนาดหน้า 4 มม. ใสไม่มี	101	โถงลิฟต์	F1	C0
F2	พื้นเคลือบสีอะครีลิก สีขาว	FV	01	MODEL: -				
F3	พื้นเคลือบสีอะครีลิก สีขาว	FT	01	SUPPLIER: -				
F4	พื้นเคลือบสีอะครีลิก สีขาว	FT	02	DESCRIPTION: กระจกเงาขนาดหน้า 0.50x0.60 ม. สีเทา	FL=+0.50M.	CL= -		
F5	พื้นเคลือบสีอะครีลิก สีขาว	FT	01	MODEL: -	102	โถงออกกำลังกาย	F2, F3	C0
				SUPPLIER: -				
		FT	02	DESCRIPTION: กระจกเงาขนาดหน้า 0.30x0.30 ม. สีเทา	FL=+0.60M.	CL= -		
				MODEL: -	103	Reception Area	F2	C1
				SUPPLIER: -				
		WT	01	DESCRIPTION: กระจกเงาขนาดหน้า 0.30x0.30 ม. สีเทา	FL=+0.60M.	CL=+3.60M.		
				MODEL: -	104	Office RM.	F2	C2
				SUPPLIER: -				
		P	01	DESCRIPTION: สีน้ำอะครีลิก 100% สีขาว	FL=+0.60M.	CL=+3.60M.		
				MODEL: -	105	ห้องเก็บของ	F1	C2
				SUPPLIER: -				
		P	02	DESCRIPTION: สีน้ำอะครีลิก 100% สีเทา	FL=+0.60M.	CL=+3.60M.		
				MODEL: -	106	ห้องน้ำหญิง	F4	C3
				SUPPLIER: -				
		P	03	DESCRIPTION: สีน้ำอะครีลิก 100% สีเทา	FL=+0.50M.	CL=+3.50M.		
				MODEL: -	107	ห้องน้ำชาย	F4	C3
				SUPPLIER: -				
		P	04	DESCRIPTION: สีน้ำอะครีลิก 100% สีเทา	FL=+0.50M.	CL=+3.50M.		
				MODEL: -	EX101	พื้นที่ภายนอก	F5	
				SUPPLIER: -				
		R	01	DESCRIPTION: ฝ้าฝ้า Metal Sheet ขนาดหน้า 0.40 มม. ความหนา 25 มม.	FL=+0.00M.	CL= -		
				MODEL: -	EX102	พื้นที่สวน		
				SUPPLIER: -				
				DESCRIPTION: ฝ้าฝ้า Metal Sheet ขนาดหน้า 0.28 มม. ความหนา 25 มม.	FL=+0.00M.	CL= -		
				MODEL: -				
				SUPPLIER: -				
				DESCRIPTION: ฝ้าฝ้า Metal Sheet ขนาดหน้า 0.28 มม. ความหนา 25 มม.				
				MODEL: -				
				SUPPLIER: -				
				DESCRIPTION: ฝ้าฝ้า Metal Sheet ขนาดหน้า 0.28 มม. ความหนา 25 มม.				
				MODEL: -				
				SUPPLIER: -				
				DESCRIPTION: ฝ้าฝ้า Metal Sheet ขนาดหน้า 0.28 มม. ความหนา 25 มม.				
				MODEL: -				
				SUPPLIER: -				
				DESCRIPTION: ฝ้าฝ้า Metal Sheet ขนาดหน้า 0.28 มม. ความหนา 25 มม.				
				MODEL: -				
				SUPPLIER: -				

คณะกรรมการจัดทำแบบรูปถ่ายรวมก่อสร้าง
ตามคำสั่ง อบจ.สบ. ๒๐๒๕ / ๒๕๖๗
ลงวันที่ ๘ ส.ค. ๒๕๖๗
แบบแปลนเลขที่ ๒๒๙/๖๗

ประธานกรรมการ
กรรมการ
กรรมการ
กรรมการ

รองนายกองค์การบริหารส่วนจังหวัด ปฏิบัติราชการ
แทนนายก



โครงการ
โครงการก่อสร้างอาคารศูนย์ส่งเสริมสุขภาพประชาชนและผู้สูงอายุ

ที่ตั้งโครงการ
บริเวณเทศบาล หมู่ที่ 1 ต.ไผ่ดำ อ.หนองแค จ.สระบุรี

สำรวจ
นายพรชัย แก้วจันทร์
วิศวกรโยธา (กรมโยธาธิการและผังเมือง)

เขียนแบบ
นายสิริศักดิ์ พิทักษ์
สถาปนิก (กรมโยธาธิการและผังเมือง)

วิศวกรโยธา
นายสมชาย ใจดี
วิศวกรโยธา (กรมโยธาธิการและผังเมือง)

หัวหน้าฝ่ายออกแบบ
นายสุชากร ทองหทัย

ผู้อำนวยการสำนักงานควบคุมการก่อสร้าง
รักษาการผู้อำนวยการฝ่ายแผนผังเมืองและผังเมือง

นายประจักษ์ สุขเกษม

ผู้อำนวยการสำนักงาน

นายสุชาติ ณะภักดี

รองปลัดองค์การบริหารส่วนจังหวัดสระบุรี

นางกัญญาพร อรรถประสิทธิ์

ปลัดองค์การบริหารส่วนจังหวัดสระบุรี

นางสาวนิภา ประสิทธิ์พลาย

อนุมัติ

(นายชณกฤต อัครสังข์ปทุมมา)

รองนายกองค์การบริหารส่วนจังหวัด ปฏิบัติราชการแทน

นายกองค์การบริหารส่วนจังหวัดสระบุรี

มาตรฐาน 1:100

วันที่เดือนปี

แบบเลขที่ อบจ.ส.บ 029 / 256 2

A0.03 41

แผ่นที่ จำนวนแผ่น

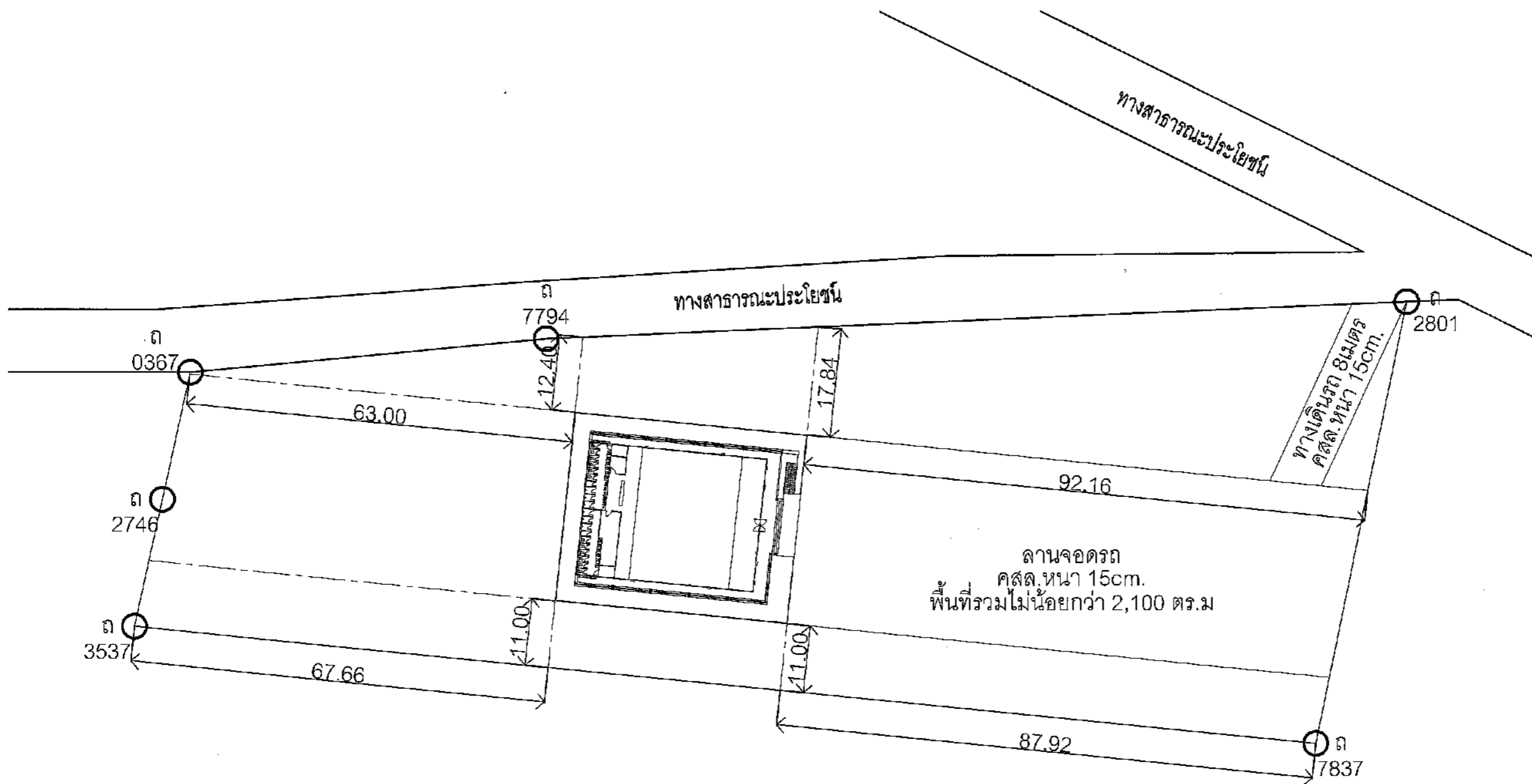

แผนที่โดยสังเขป และผังบริเวณที่ก่อสร้าง
SCALE 1:750 A3

คณะกรรมการจัดทำแบบรูปรายการงานก่อสร้าง
ตามคำสั่ง อบจ.ส.บ. 2025 / 2567
ลงวันที่ ๕ ค.ค ๒๕๖๗
แบบแปลนเลขที่ 029 / ๖7

ประธานคณะกรรมการ
กรรมการ
กรรมการ
กรรมการ

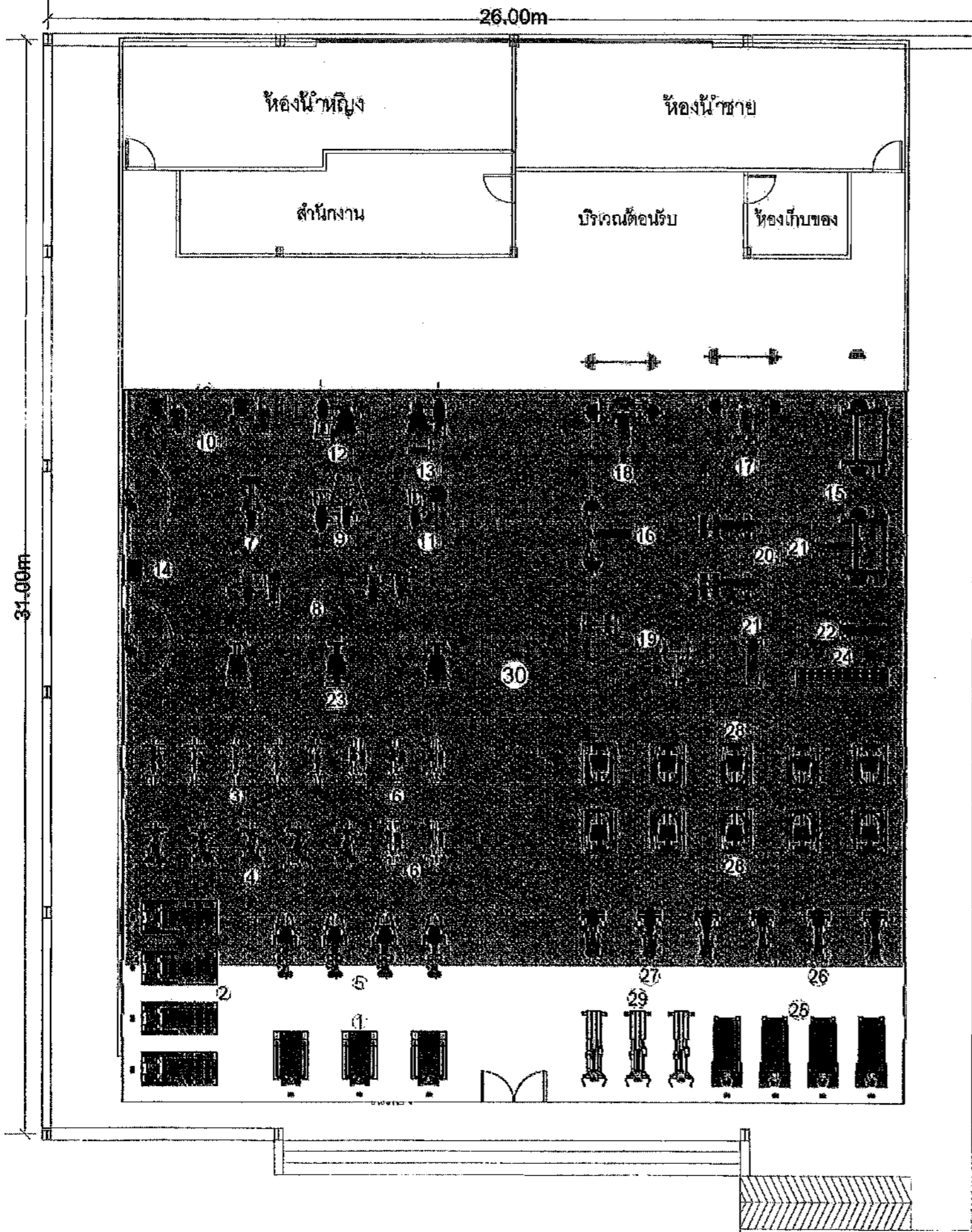

รายการ

1. เครื่องฝึกสมรรถภาพของหัวใจในสายพานวิ่ง
2. เครื่องฝึกสมรรถภาพของหัวใจในสายพาน
3. จักรยานเสือภูเขาแบบจมน้ำ
4. เครื่องบริหารร่างกายด้วยลมและตุ้มน้ำหนัก
5. เครื่องปั่นทดสอบสมรรถภาพแบบไม่มีพนักพิง
6. เครื่องฝึกกล้ามเนื้อโดยใช้นาฬิกาเดินตามธรรมชาติ แบบจมน้ำ
7. เครื่องฝึกความแข็งแรงกล้ามเนื้ออกด้วยน้ำหนักและหลังส่วนบนแบบลูกบิดปรับได้
8. เครื่องฝึกความแข็งแรงกล้ามเนื้ออก
9. เครื่องฝึกความแข็งแรงกล้ามเนื้อไหล่และแขนแบบปรับได้
10. เครื่องฝึกความแข็งแรงกล้ามเนื้อหลัง
11. เครื่องฝึกความแข็งแรงกล้ามเนื้อหลังส่วนล่างแบบลูกบิดปรับได้
12. เครื่องฝึกความแข็งแรงกล้ามเนื้อต้นขาส่วนหลังท่าวิ่งแบบปรับได้
13. เครื่องฝึกความแข็งแรงกล้ามเนื้อต้นขาส่วนหน้าท่าวิ่งแบบปรับได้
14. อุปกรณ์ฝึกความแข็งแรงกล้ามเนื้ออกแบบดึง
15. อุปกรณ์ช่วยฝึกโยคะน้ำหนักแบบSMITH พร้อมชุดแผ่นน้ำหนัก 150กก.
16. เก้าอี้ฝึกบริหารแบบราบพร้อมชุดแผ่นน้ำหนัก 150กก.
17. เก้าอี้ฝึกบริหารแบบลาดเอียงพร้อมชุดแผ่นน้ำหนัก 150กก.
18. เก้าอี้ฝึกบริหารแบบมีความชันพร้อมชุดแผ่นน้ำหนัก 150กก.
19. น้ำฝึกกล้ามเนื้อหลังแบบ 45 องศา
20. เก้าอี้ฝึกกล้ามเนื้ออก
21. เก้าอี้ฝึกกล้ามเนื้อแบบปรับได้
22. เก้าอี้ฝึกกล้ามเนื้อแบบราบ
23. อุปกรณ์ยืดเหยียดกล้ามเนื้อ
24. คิมเบลล์น้ำหนัก 2.5-25 กิโลกรัมพร้อมเชือก
25. เครื่องกายภาพบำบัดและฟื้นฟูสมรรถภาพกาย
26. เครื่องทดสอบสมรรถภาพร่างกายแบบไม่มีพนักพิง
27. เครื่องทดสอบสมรรถภาพร่างกายแบบมีพนักพิงและเข็มเขย
28. อุปกรณ์ฝึกความแข็งแรงกล้ามเนื้อ
29. เครื่องออกกำลังกายกล้ามเนื้ออกด้วยน้ำหนักแบบและตุ้มน้ำหนัก ออ.ส.บ. 2029 / 2567
30. แผ่นยางรองพื้นพร้อมติดตั้ง 365 ตร.ม.



โครงการ
โครงการก่อสร้างอาคารศูนย์ส่งเสริม
สุขภาพประชาชนและบุคลากร

ที่ตั้งโครงการ
บริเวณพหลโยธิน อนุสาวรีย์ชัยสมรภูมิ
ต.ปทุมวัน อ.ปทุมวัน จ.กรุงเทพฯ

สำรวจ
นายพรชัย นริขันธ์
วิศวกรโยธา (ร.ร.)

เขียนแบบ
นายสมศักดิ์ พิทักษ์
สถาปนิก (ร.ร.)

วิศวกรโยธา
นายอภิรักษ์ ชาวพวง
วิศวกรโยธา (ร.ร.)

หัวหน้าฝ่ายออกแบบ
นายอุษณกร ทองทัต

ผู้อำนวยการส่วนควบคุมการก่อสร้าง
นายอภิรักษ์ ชาวพวง

ผู้อำนวยการฝ่ายเทคนิค
นายสุวิทย์ ทุมทัต

คณะกรรมการจัดทำแบบบูรณาการงานก่อสร้าง
จัดตั้งขึ้นด้วยมติของคณะกรรมการส่วนจังหวัดสระบุรี
ลงวันที่ 8 ส.ค. 2567
แบบแปลนเลขที่ ๑29/67

ประธานกรรมการ นายชมนัดถ อັตตะสัมปณณย์
กรรมการ นายสมศักดิ์ พิทักษ์
กรรมการ นายอภิรักษ์ ชาวพวง
กรรมการ นายสุวิทย์ ทุมทัต

นางชมนัดถ อັตตะสัมปณณย์
นางสุวิทย์ ทุมทัต

ผังพื้นที่ 1 แสดงการติดตั้งอุปกรณ์เครื่องออกกำลังกาย
SCALE NONE A3

นางชมนัดถ อັตตะสัมปณณย์
นางสุวิทย์ ทุมทัต
นางอภิรักษ์ ชาวพวง
นางสุวิทย์ ทุมทัต
นางชมนัดถ อັตตะสัมปณณย์
นางสุวิทย์ ทุมทัต
นางอภิรักษ์ ชาวพวง
นางสุวิทย์ ทุมทัต

มาตราส่วน 1:150
วันที่ 8 ส.ค. 2567
แบบแปลนที่ ๑29/2567
A0.04 41
แผ่นที่ จำนวนแผ่น

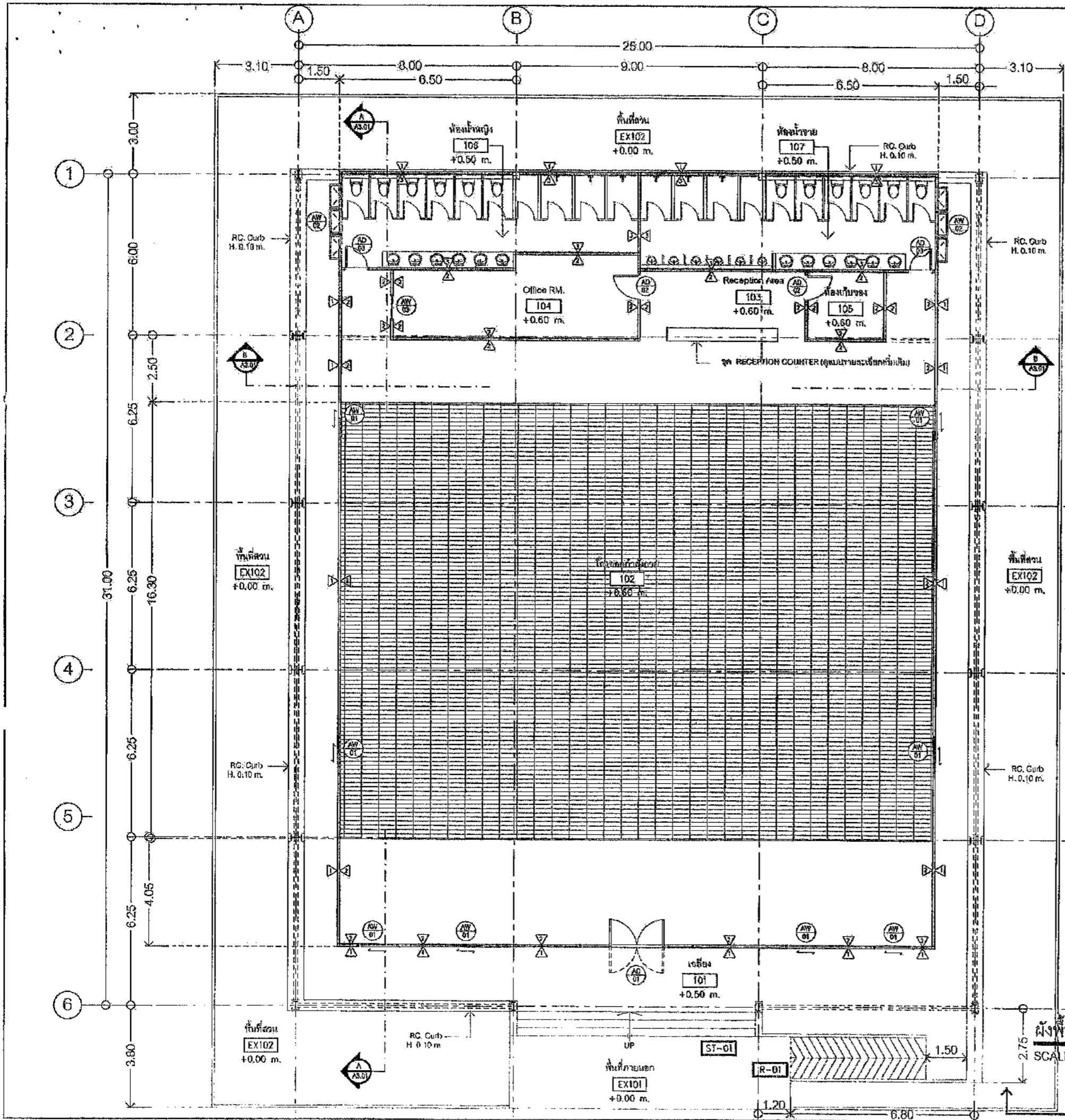

เป็น FS พื้นผิวไม้กระดาน พื้นไม้เทียม

คณะกรรมการจัดทำแบบปรายการงานก่อสร้าง
 ตามคำสั่ง อบจ.สข. 2025 / 2564
 ลงวันที่ 8 ต.ค 2564
 แบบแปลนเลขที่ 029/64

ประธานกรรมการ
 กรรมการ
 กรรมการ
 กรรมการ
 กรรมการ

ผังพื้นที่
 SCALE 1:150 A3



โครงการ
 โครงการก่อสร้างอาคารศูนย์ส่งเสริม
 สหกรณ์การเกษตรและฝึกอบรม

ที่ตั้งโครงการ
 บริเวณถนนพหลโยธิน
 ต.โพนทราย อ.พนา อ.สข.

สำรวจ
 นายพรชัย ยุกตวิวัฒน์
 วิศวกรโยธา (วุฒิบัตรวิชาชีพ)

เขียนแบบ
 นายธีรภัทร ภัทรวชิ
 วิศวกรโยธา (วุฒิบัตรวิชาชีพ)

วิศวกรโยธา
 นายณรงค์ ชาวสวน
 วิศวกรโยธา (วุฒิบัตรวิชาชีพ)

หัวหน้าฝ่ายออกแบบ
 นายสุชาติ วัฒนชัย

ผู้อำนวยการส่วนควบคุมการก่อสร้าง
 ศึกษาราชการส่วนช่างเทคนิคจังหวัดสข.

นายสุชาติ วัฒนชัย
 รองปลัดองค์การบริหารส่วนจังหวัดสข.

นางจิตติมากร เกษประเสริฐ
 ปลัดองค์การบริหารส่วนจังหวัดสข.

นางสาวนิภา นาคะสิทธิ์
 อสม.

อสม.

(นายธนภุต อัครชัยกุล)

รองนายกองค์การบริหารส่วนจังหวัดสข. ปฏิบัติราชการแทน

นายกองค์การบริหารส่วนจังหวัดสข.

มาตราส่วน 1:150

วันที่ออกพิมพ์

แบบแปลนที่ อบจ.สข. 029/2564

A1.01 41
 แผ่นที่ จำนวนแผ่น



โครงการ
โครงการก่อสร้างอาคารศูนย์ส่งเสริม
สุขภาพประชาชนจังหวัดสุราษฎร์

ที่ตั้งโครงการ
บริเวณถนนพหลโยธิน ต.ไม้ฝาง อ.พุนพิน จ.สุราษฎร์

สำรวจ
นายพรชัย แก้วเมือง
โรงเรียนช่างเทคนิคชลบุรี

เขียนแบบ
นายชัยศักดิ์ ทรัพย์
บริษัทสถาปัตย์

วิศวกรโยธา
นายสมชาย ชาติธรรม
วิศวกรโยธา

หัวหน้าฝ่ายออกแบบ
นายสุวิทย์ ทองคำ
ผู้ชำนาญการส่วนควบคุมการก่อสร้าง
ที่ปรึกษาสถาปัตย์

นายประจักษ์ สุขเกษม
ผู้ชำนาญการส่วนควบคุมการก่อสร้าง
ที่ปรึกษาสถาปัตย์

นายสุวิทย์ สุขเกษม
รองปลัดองค์การบริหารส่วนจังหวัดสุราษฎร์

นางกัญญาพร เพชรประดับ
ปลัดองค์การบริหารส่วนจังหวัดสุราษฎร์

นางสาววิภา ประสิทธิ์พ่าย
อนุมัติ

(นายรณกฤต อัครชัยปุกเกษ)

รองนายกองค์การบริหารส่วนจังหวัด สุราษฎร์ธานี
นายกองค์การบริหารส่วนจังหวัดสุราษฎร์ธานี

มาตราส่วน 1:150
วันที่ออกใบ
แบบเลขที่ ๑๒๙/๒๕๖๗
A1.02 41
แผ่นที่ จำนวนแผ่น

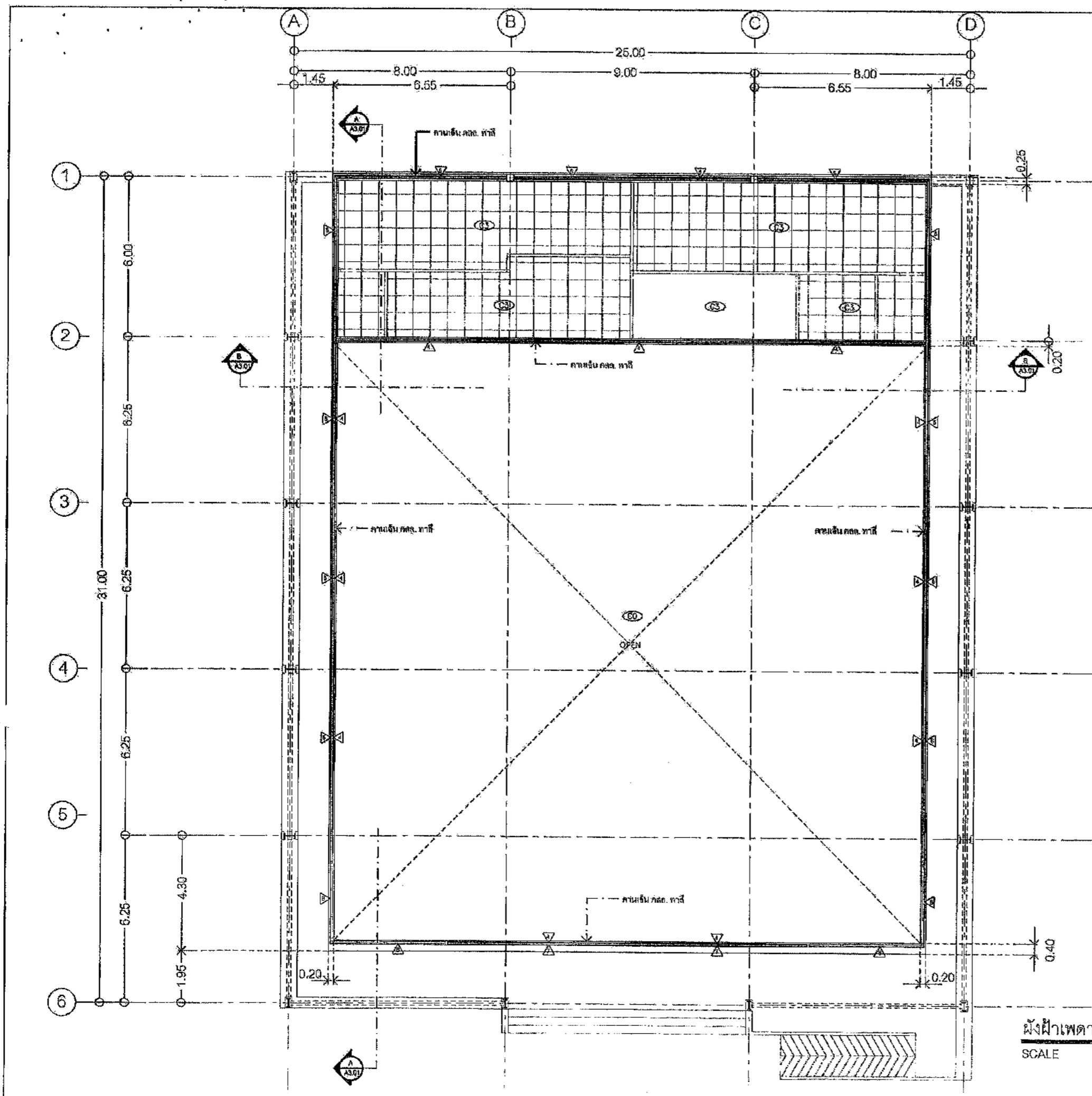

คณะกรรมการจัดทำแบบบูรณาการงานก่อสร้าง
ตามคำสั่ง อบจ.สบ. ๒๐๒๕, ๒๕๖๗
ลงวันที่ ๙ ต.ค. ๒๕๖๕
แบบแปลนเลขที่ ๑๒๙/๖๗
ประธานกรรมการ
กรรมการ
กรรมการ
กรรมการ
กรรมการ

ผังฝ่าเพดาน ชั้น 1
SCALE 1:150 A3

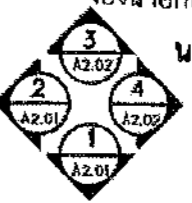



โครงการ
โครงการก่อสร้างอาคารศูนย์ส่งเสริม
สุขภาพประชาชนและผู้ป่วย

ที่ตั้งโครงการ
บริเวณถนนลาดหญ้าที่ 1
ส.ป.ส. อ.เมือง จ.สระบุรี

สำรวจ
นายพรชัย นิ่มนังวิวัฒน์
นักศึกษาระดับปริญญาตรี (สถาปัตย์)

เขียนแบบ
นายพรชัย นิ่มนังวิวัฒน์
นักศึกษาระดับปริญญาตรี (สถาปัตย์)

วิศวกรโยธา
นายสุวิทย์ ช่างสวน
วิศวกรโยธา (ใบอนุญาตประกอบวิชาชีพ)

หัวหน้าฝ่ายออกแบบ
นายสุวิทย์ ช่างสวน

ผู้ชำนาญการส่วนควบคุมการก่อสร้าง
จังหวัดสระบุรีที่สำนักงานเจ้าพนักงาน
นายสุวิทย์ ช่างสวน

ผู้ชำนาญการส่วนบริหาร
นายสุวิทย์ ช่างสวน

รองปลัดองค์การบริหารส่วนจังหวัดสระบุรี

นางกัญญาพร เกษมประจักษ์
ปลัดองค์การบริหารส่วนจังหวัดสระบุรี

นางสาวนิภา ประดิษฐ์
อนุมัติ

(นายธนภุต อิตถะสัมปยุตต์)
นายกองค์การบริหารส่วนจังหวัด ปฎิบัติราชการแทน
นายกองค์การบริหารส่วนจังหวัดสระบุรี

มาตราส่วน 1:150
วันที่ก่อสร้าง
แบบเลขที่ อบ.ส. 029/2567
A1.03 41
แผ่นที่ จำนวนแผ่น

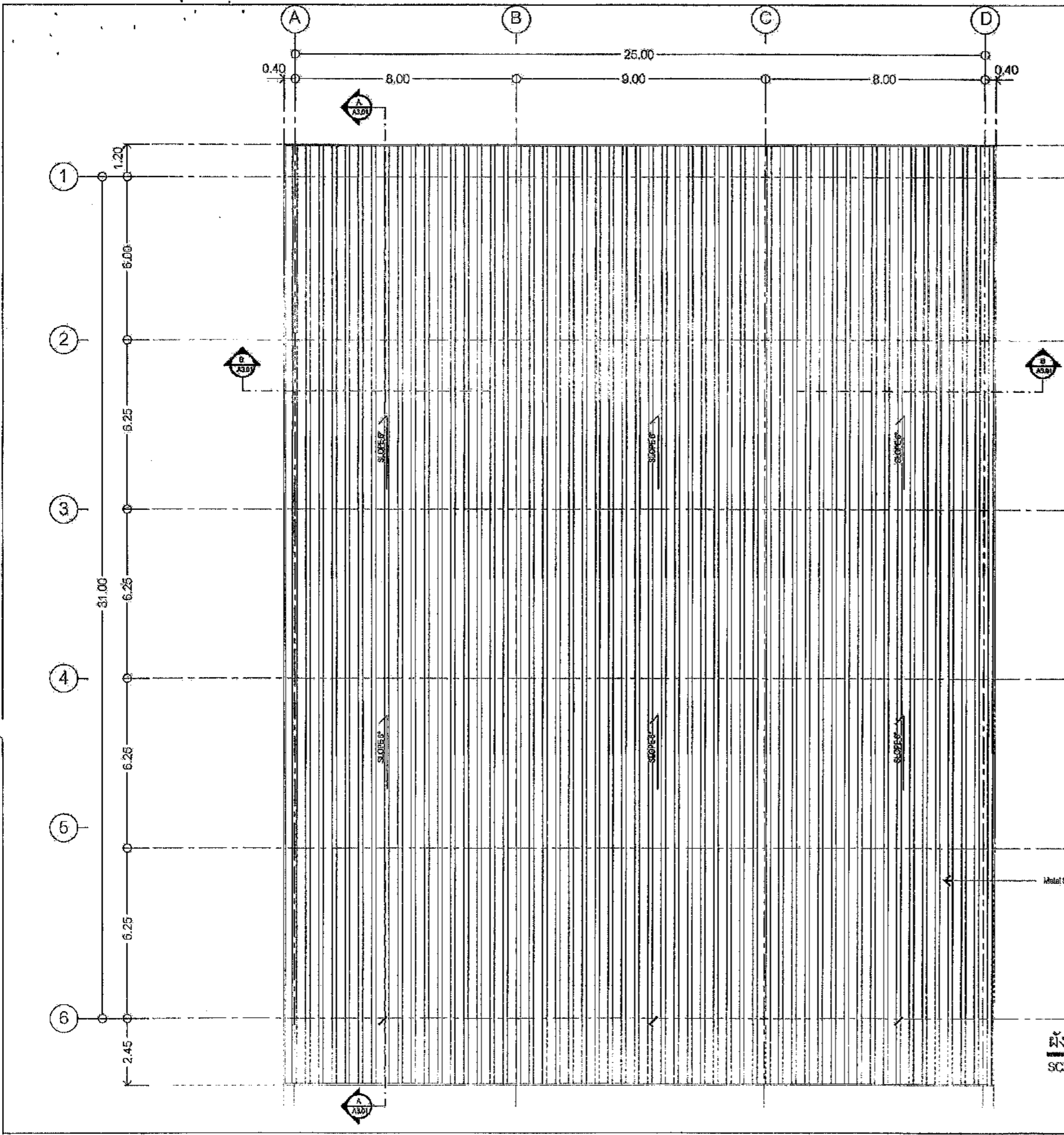

คณะกรรมการจัดทำแบบรูปรายการงานก่อสร้าง
ตามคำสั่ง อบจ.ส.บ. 2025 / 2567
ลงวันที่ 8 ส.ค 2567
แบบแปลนเลขที่ 029/67

ประธานกรรมการ: นายสุวิทย์ ช่างสวน
กรรมการ: นายพรชัย นิ่มนังวิวัฒน์
กรรมการ: นายสุวิทย์ ช่างสวน
กรรมการ: นายสุวิทย์ ช่างสวน

ผังหลังคา
SCALE 1:150 A3

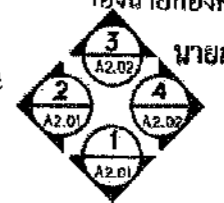



โครงการ
โครงการก่อสร้างอาคารศูนย์ส่งเสริม
สุขภาพให้ประชาชนและบุคลากร

ที่ตั้งโครงการ
บริเวณเทศบาล หมู่ที่ 1
ต.โนนสูง อ.หนองบัวฯ จ.สระบุรี

สำรวจ
นายพรชัย เม้งไม้รัตน์
วิศวกร (ใบอนุญาตประกอบวิชาชีพ)

เขียนแบบ
นายฉัตรชัย วัชรวิ
สถาปนิก (ใบอนุญาตประกอบวิชาชีพ)

วิศวกรโยธา
นายประจักษ์ ชัยวงษ์
วิศวกร (ใบอนุญาตประกอบวิชาชีพ)

หัวหน้าวิศวกรโยธา
นายสุภากร ทองดี

ผู้อำนวยการสำนักงานควบคุมการก่อสร้าง
จังหวัดสระบุรี
นายประจักษ์ ชัยวงษ์

ผู้ชำนาญการ (โยธา) ภาครัฐ
นายสุภากร ทองดี

นายสุภากร ทองดี

รองปลัดองค์การบริหารส่วนจังหวัดสระบุรี

นางพิชิตพร ณระประทีป

ปลัดองค์การบริหารส่วนจังหวัดสระบุรี

นายชานกฤต อัครธรรม (นายชานกฤต อัครธรรม)

นายชานกฤต อัครธรรม (นายชานกฤต อัครธรรม)

มาตราส่วน 1:150
วันที่เขียน
แบบครั้งที่ 02/2567

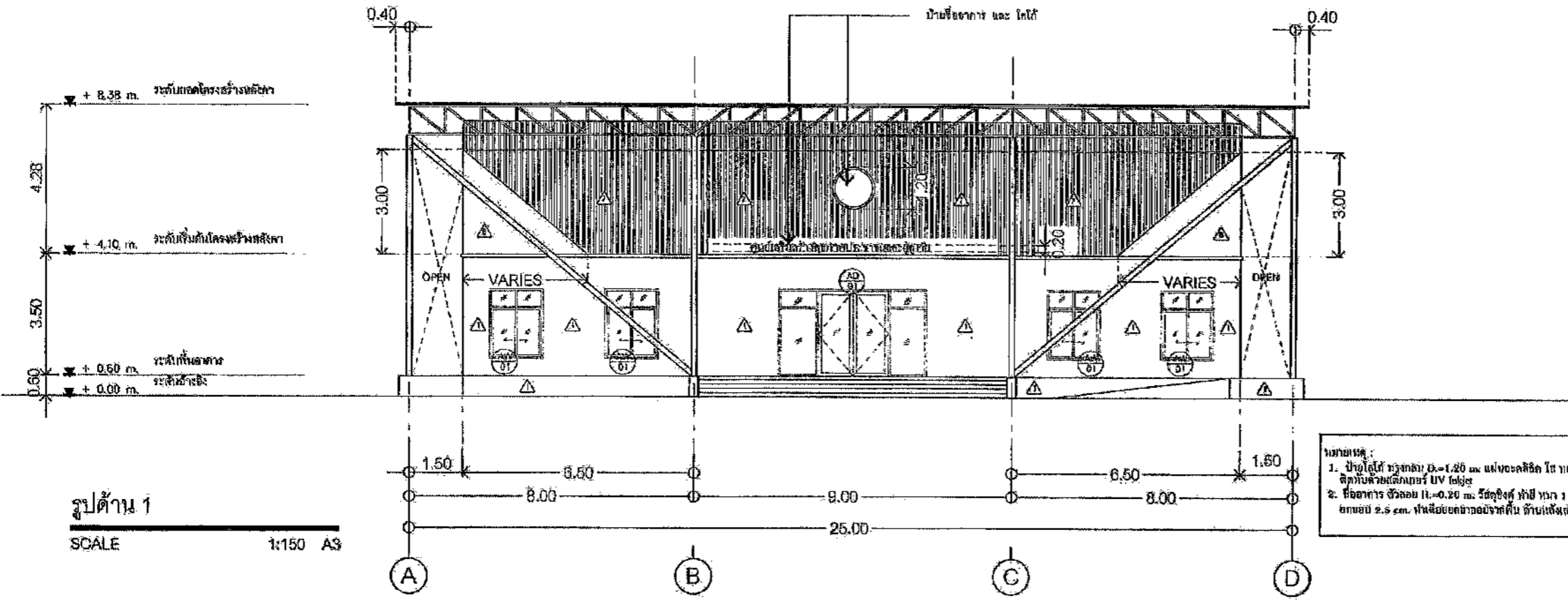

รูปด้าน 1
SCALE 1:150 A3

หมายเหตุ:
1. ป้ายใต้ถุน สูงจากดิน = 1.20 ม. หลังคาลดชัน ใต้ถุน 5 ม.ม.
ติดกับตัวอาคารแบบ UV 10/10
2. ช่องอาคาร วัสดุ 1:1=0.20 ม. วัสดุขึงด้วย วัสดุหนา 1 มม.
ยกขอบ 2.5 cm. สำหรับยกน้ำออกจากพื้น ชั้นบนหลังคาลดชัน

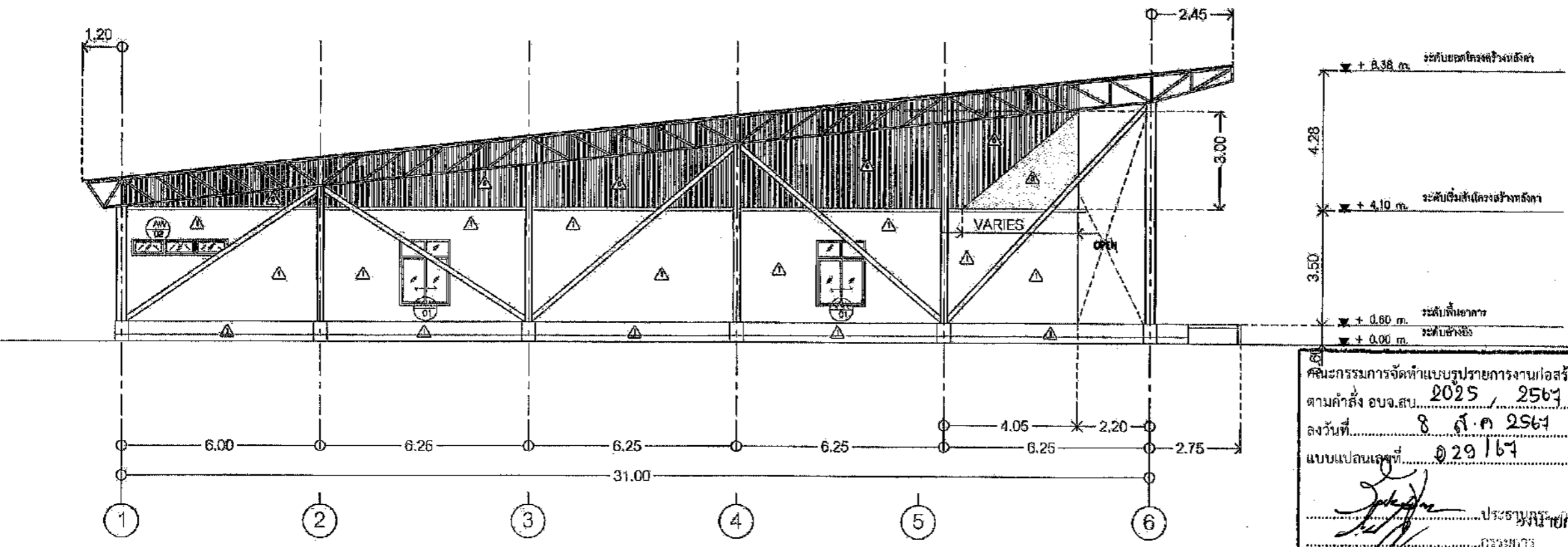

รูปด้าน 2
SCALE 1:150 A3

คณะกรรมการจัดทำแบบรายการงานก่อสร้าง
ตามคำสั่ง อบจ.ส.บ. 2025 / 2567
ลงวันที่ 8 ส.ค 2567
แบบแปลนเลขที่ 029/167

ประธานกรรมการ
กรรมการ
กรรมการ
กรรมการ
กรรมการ

นายชานกฤต อัครธรรม (นายชานกฤต อัครธรรม)
นายกองค์การบริหารส่วนจังหวัด ปฏิบัติราชการแทน
นายกองค์การบริหารส่วนจังหวัดสระบุรี
มาตราส่วน 1:150
วันที่เขียน
แบบครั้งที่ 02/2567
A2.01 41
แผ่นที่ จำนวนแผ่น



โครงการ
โครงการก่อสร้างอาคารศูนย์ส่งเสริม
สุขภาพประชาชนและผู้ป่วย

พิธีเปิดโครงการ
บริเวณถนนเอก หมู่ที่ ๑
ต.โนนสูง อ.เมือง จ.สกลนคร

ตัวร่าง นายพรจันท์ นพวัฒน์
เขียนแบบ นายชัชวาล ทรัพย์
วิศวกรโยธา นายวิชาญ อ่วม
หัวหน้าฝ่ายออกแบบ นายวิชาญ อ่วม

ผู้ดำเนินการจัดทำแบบปรายการ
ก่อสร้าง ออบ.ส.บ. 2025 / 2564
สงวนลิขสิทธิ์
สงวนลิขสิทธิ์
สงวนลิขสิทธิ์

นายวิชาญ อ่วม
นายวิชาญ อ่วม
นายวิชาญ อ่วม
นายวิชาญ อ่วม

นายวิชาญ อ่วม
นายวิชาญ อ่วม
นายวิชาญ อ่วม
นายวิชาญ อ่วม

นายวิชาญ อ่วม
นายวิชาญ อ่วม
นายวิชาญ อ่วม
นายวิชาญ อ่วม

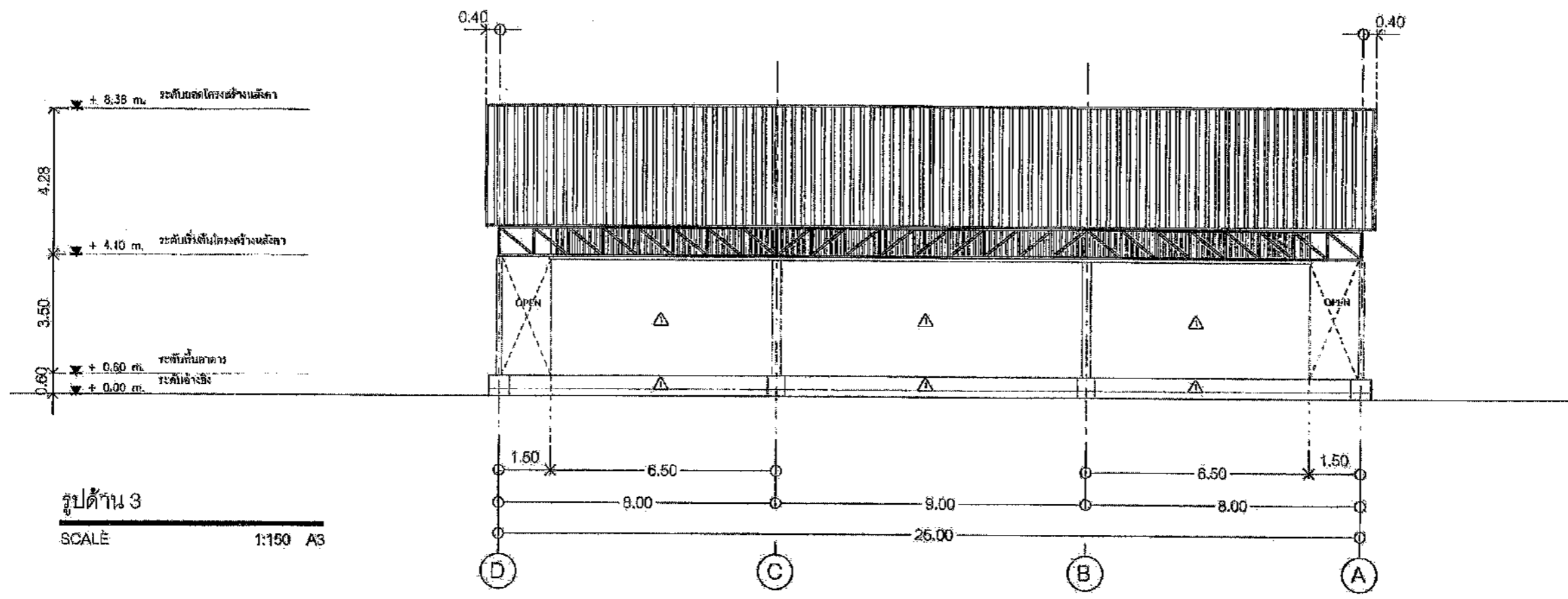

รูปด้าน 3
SCALE 1:150 A3

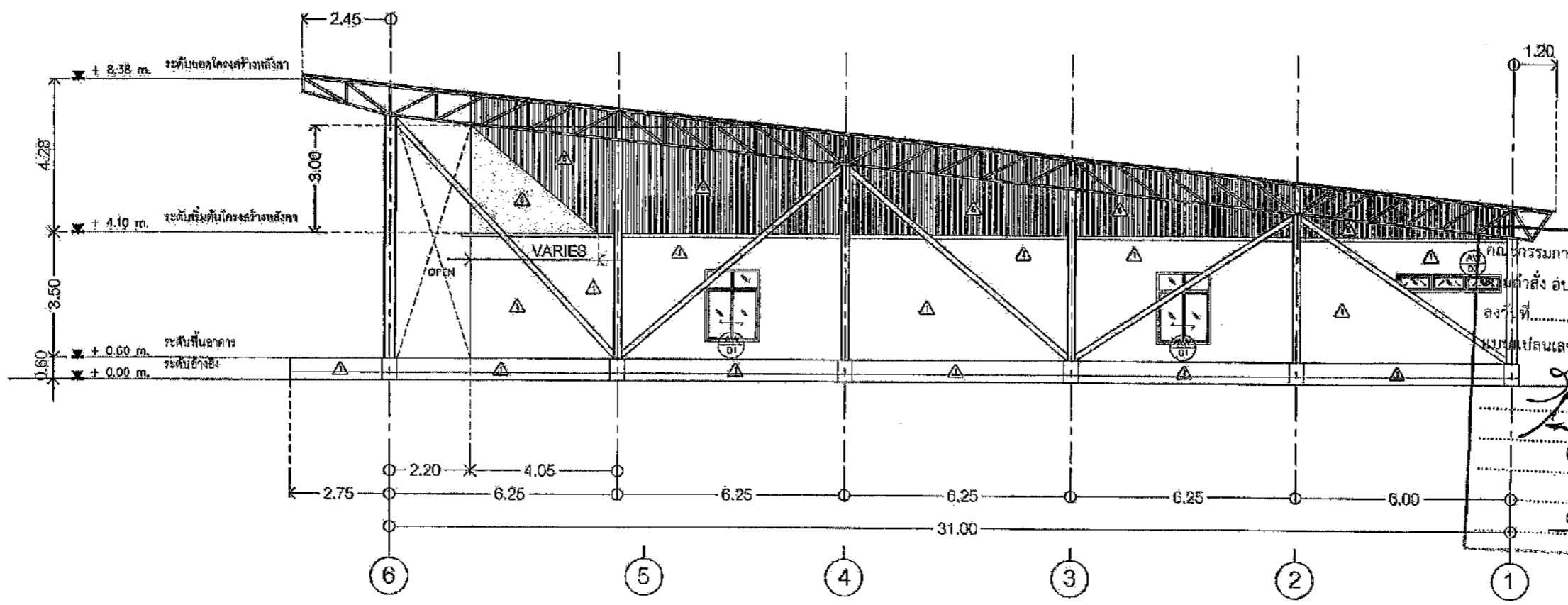

รูปด้าน 4
SCALE 1:150 A3

โครงการจัดทำแบบปรายการ
ก่อสร้าง ออบ.ส.บ. 2025 / 2564
สงวนลิขสิทธิ์
สงวนลิขสิทธิ์
สงวนลิขสิทธิ์

นายวิชาญ อ่วม
นายวิชาญ อ่วม
นายวิชาญ อ่วม
นายวิชาญ อ่วม



โครงการ
โครงการก่อสร้างอาคารศูนย์ส่งเสริม
ศูนย์การศึกษาระดับมัธยมศึกษา

ที่ตั้งโครงการ
บริเวณถนนพหลโยธิน
ต.ไม้ค้ำ อ.หนองแค จ.สระบุรี

สำรวจ
นายพรชัย เกตุวิวัฒน์
วิศวกรโยธาชำนาญพิเศษ

เขียนแบบ
นายอัษฎ์พัทธ์ รัชต์ศิริ
สถาปนิกชั้นโท

คณะกรรมการจัดทำแบบรูปยาร
ตามคำสั่ง อบจ.ส.บ. 2025
ลงวันที่ 8 ต.ค 2564
แบบแปลนเลขที่ 029/164

นางสาวสุภาวดี วัฒนศิริ
ประธานกรรมการจัดทำแบบรูปยาร
นายสุวิทย์ วัฒนศิริ
กรรมการจัดทำแบบรูปยาร

นางสาวสุภาวดี วัฒนศิริ
ประธานกรรมการจัดทำแบบรูปยาร

นายสุวิทย์ วัฒนศิริ
กรรมการจัดทำแบบรูปยาร

นายสุวิทย์ วัฒนศิริ
กรรมการจัดทำแบบรูปยาร

นายสุวิทย์ วัฒนศิริ
กรรมการจัดทำแบบรูปยาร

นางกัญญาพร เพชรประเสริฐ
นักศึกษาระดับปริญญาตรี สาขาวิศวกรรมโยธา

นางสาววิภา ปะจิ่งพล
อนุกรรมการ

(นายธนภุต อัครสังข์กุลเกษม)
รองนายกองค์การบริหารส่วนจังหวัด ปฏิบัติราชการแทน
นายกองค์การบริหารส่วนจังหวัดสระบุรี

มาตราส่วน 1:150

วันที่เขียน
แบบเลขที่ ขมจ.ทว.029/2564

A3.01 41
แผ่นที่ จำนวนแผ่น

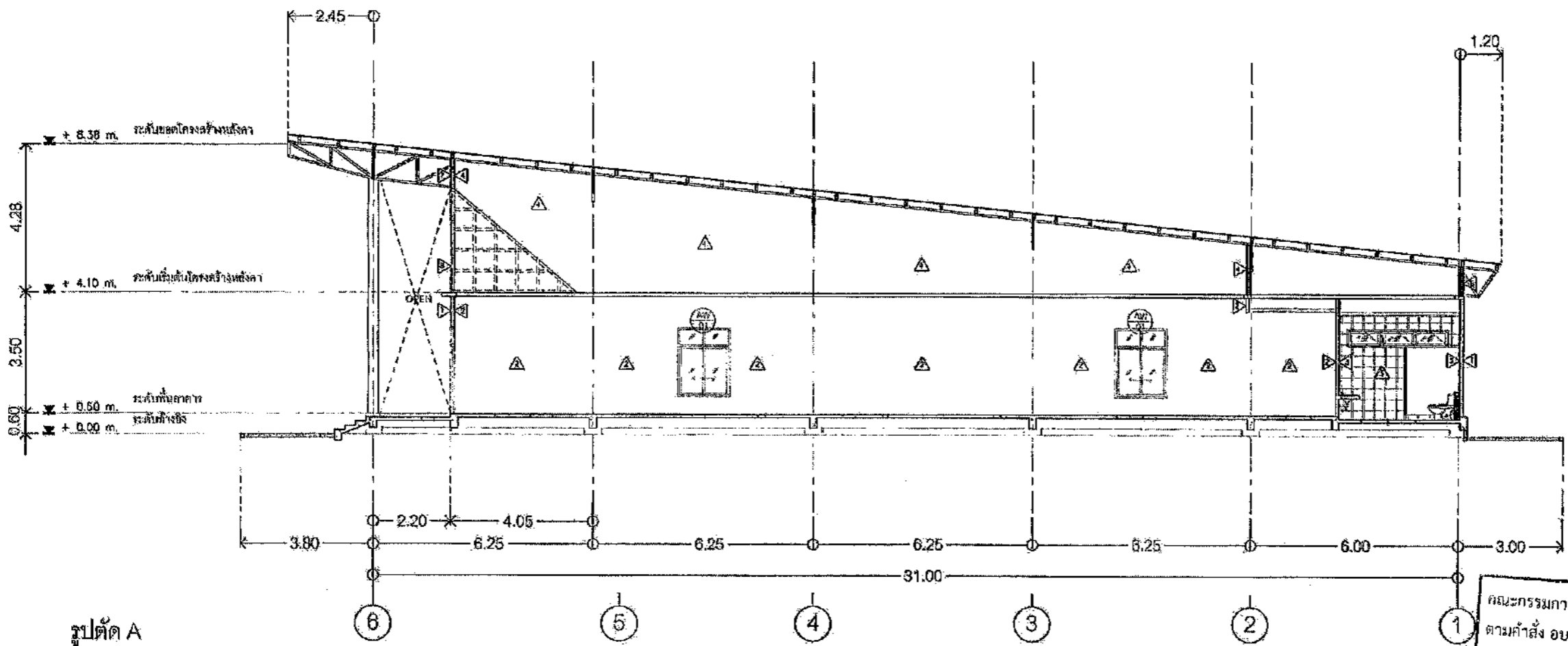

รูปตัด A
SCALE 1:150 A3

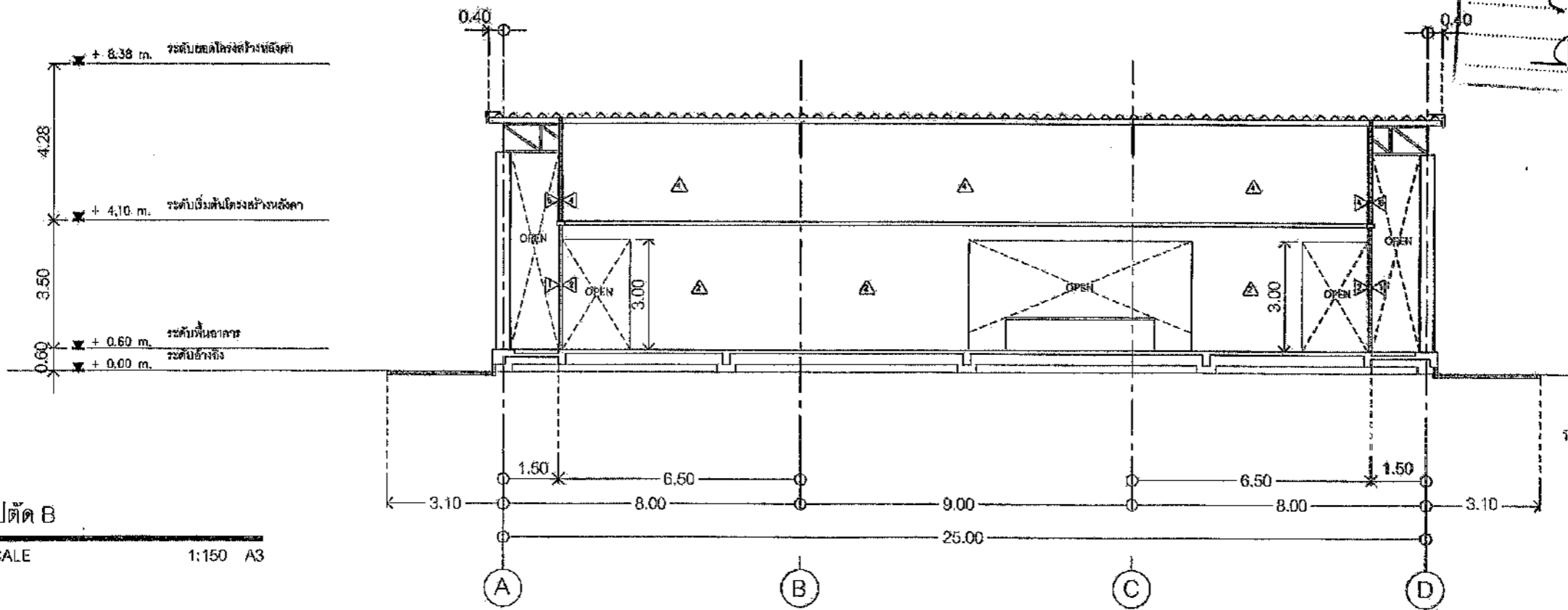

รูปตัด B
SCALE 1:150 A3

DOOR AND WINDOW SCHEDULE

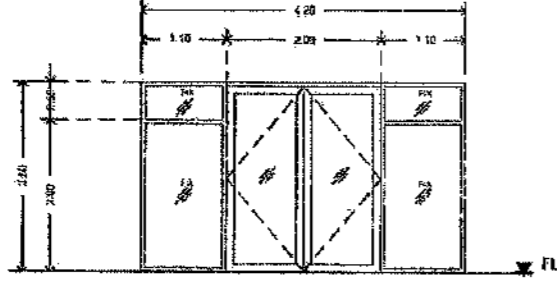
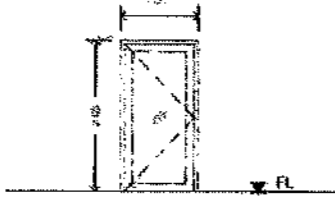
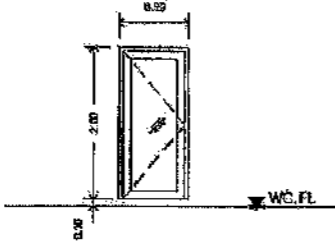
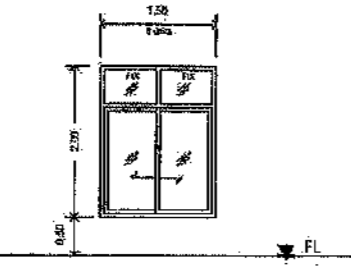
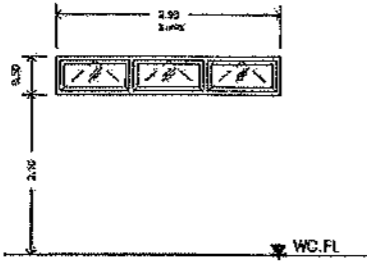
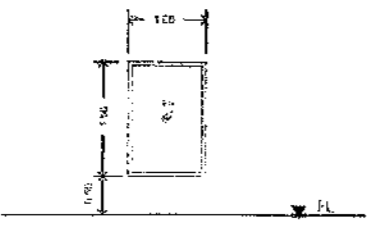
NO.	TYPE	OPERATION	OPENING (W X H)	MATERIAL	GLASS	FRAME	FINISH HARDWARE	REMARKS
AD 01		SWING DOOR & FIXED GLASS	4.20 x 2.50	อลูมิเนียม ทนไฟ 1.50 มม.	กระจกใส 6 มม.	อลูมิเนียม ทนไฟ 1.50 มม.	จุดประตูปานพับ	
AD 02		SWING DOOR	1.00 x 2.00	อลูมิเนียม ทนไฟ 1.50 มม.	กระจกใส 6 มม.	อลูมิเนียม ทนไฟ 1.50 มม.	จุดประตูปานพับ	
AD 03		SWING DOOR	0.90 x 2.00	อลูมิเนียม ทนไฟ 1.50 มม.	กระจกใส 6 มม.	อลูมิเนียม ทนไฟ 1.50 มม.	จุดประตูปานพับ	
AW 01		SLIDING WINDOW & FIXED GLASS	1.50 x 2.00	อลูมิเนียม ทนไฟ 1.50 มม.	กระจกใส 6 มม.	อลูมิเนียม ทนไฟ 1.60 มม.	จุดหน้าต่างบานเลื่อน	
AW 02		SWING WINDOW	2.80 x 0.80	อลูมิเนียม ทนไฟ 1.50 มม.	กระจกใส 6 มม.	อลูมิเนียม ทนไฟ 1.60 มม.	จุดหน้าต่างบานกระทุ้ง	
AW 03		FIXED WINDOW	1.00 x 1.50	อลูมิเนียม ทนไฟ 1.50 มม.	กระจกใส 6 มม.	อลูมิเนียม ทนไฟ 1.50 มม.		



โครงการ
โครงการก่อสร้างอาคารศูนย์ส่งเสริม
สุขภาพประชาชนและผู้สูงอายุ

ที่ตั้งโครงการ
บริเวณท่าอากาศยานบุรีรัมย์
ต.โพธิ์ทอง อ.หนองกี่ จ.บุรีรัมย์

สำรวจ
นายเชษฐา นกคุ้ม
หัวหน้างานสถาปัตย์

เขียนแบบ
นายชัชชาติ สอนศิริ
สถาปนิกชั้นที่ 1

วิศวกรโยธา
นายมาลี สารสม
วิศวกรโยธา

หัวหน้าฝ่ายออกแบบ
นายสุชาติ ทองดี

ผู้อำนวยการส่วนควบคุมการก่อสร้าง
ศูนย์สุขภาพประชาชนและผู้สูงอายุ
นายประสิทธิ์ สุขเกษม

คณะกรรมการจัดทำแบบรายการงานก่อสร้าง
ตามคำสั่ง อบจ.สบ. 2025 / 2564
ลงวันที่ 8 ส.ค 2564
แบบแปลนเลขที่ 029167

ประธานกรรมการ
กรรมการ
กรรมการ
กรรมการ
กรรมการ

ผู้อำนวยการส่วน
นายชัชชาติ สอนศิริ

รองปลัดองค์การบริหารส่วนจังหวัดบุรีรัมย์
นางพิชญพร เทพรประคัม

ปลัดองค์การบริหารส่วนจังหวัดบุรีรัมย์
นางสาวนิภา ประจักษ์ฉาย

อนุมัติ
นายชัชชาติ สอนศิริ

(นายธนภฤต อัครสังข์ปทุมมา)
รองนายกองค์การบริหารส่วนจังหวัด ปฏิบัติราชการแทน
นายกองค์การบริหารส่วนจังหวัดบุรีรัมย์

มาตรฐาน 1:100
วันที่ออกแบบ
แบบเลขที่ อบจ.สบ. 2025 / 2564
A4.01 41
แผ่นที่ จำนวนแผ่น



โครงการ
โครงการก่อสร้างอาคารศูนย์ส่งเสริมสุขภาพประชาชนและผู้ป่วย

ที่ตั้งโครงการ
บริเวณเทศบาล หมู่ที่ 1 ต.โพธิ์ อ.หนองขาหย่าง จ.ชัยภูมิ

สำรวจ
นายจอร์จ เมฆรัตน์
วิศวกรโยธา (ใบอนุญาตประกอบวิชาชีพ)

เขียนแบบ
นายชัยศักดิ์ หนึ่งทวี
สถาปนิก (ใบอนุญาตประกอบวิชาชีพ)

วิศวกรสถาปัตย์
นายมาศักดิ์ ช่างศิวม
วิศวกรโยธา (ใบอนุญาตประกอบวิชาชีพ)

คณะกรรมการจัดทำแบบรายการงานก่อสร้าง
ตามคำสั่ง อบจ.ส.บ. 2025 / 2567
ลงวันที่ 8 ส.ค. 2567
แบบแปลนเลขที่ 029167

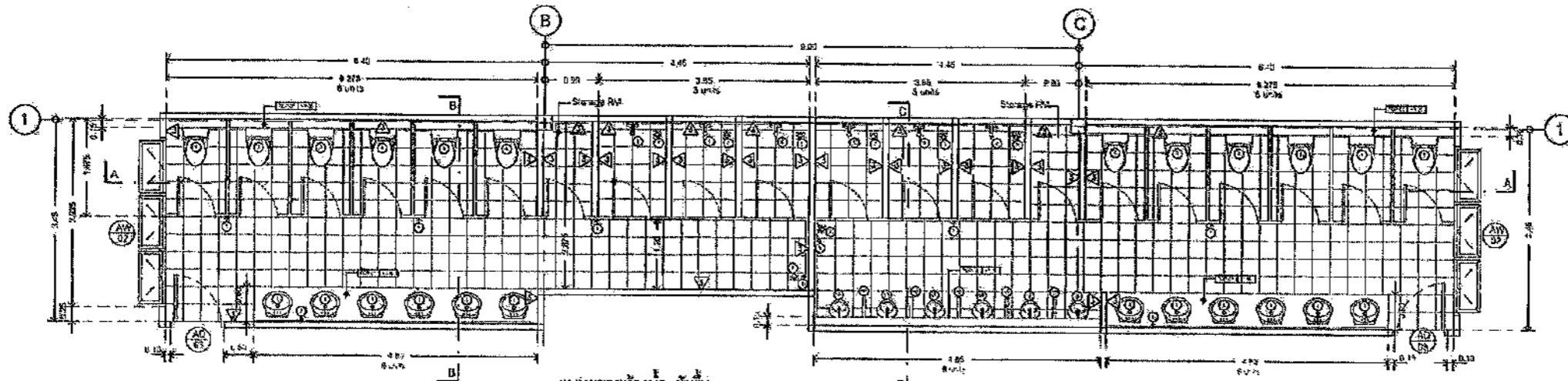

แบบขยายห้องน้ำ : ค้างทิ้ง
SCALE 1:100 A3

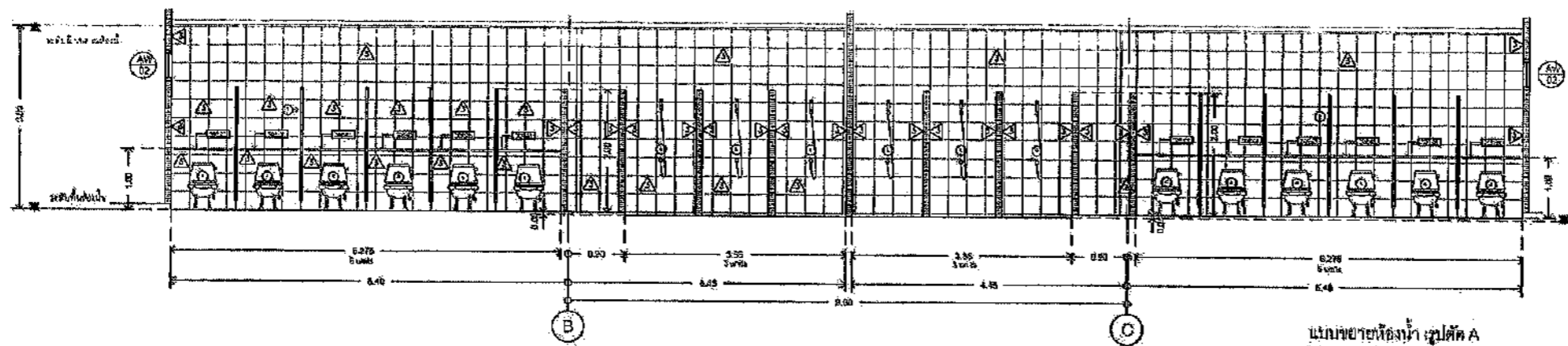

แบบขยายห้องน้ำ : รูปตัด A
SCALE 1:100 A3

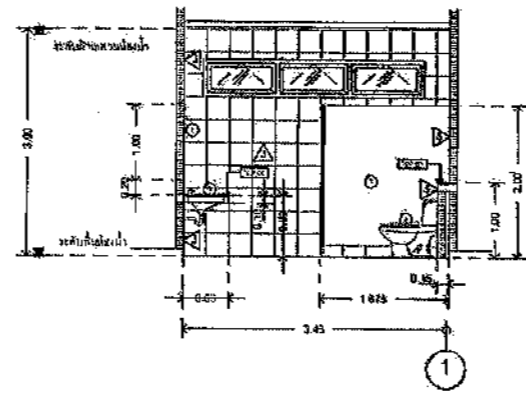

แบบขยายห้องน้ำ : รูปตัด B
SCALE 1:100 A3

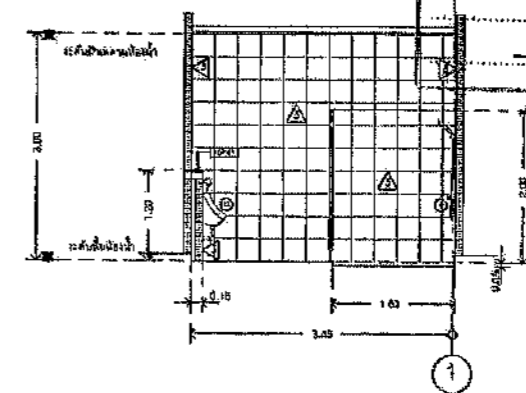

แบบขยายห้องน้ำ : รูปตัด C
SCALE 1:100 A3

รายการวัสดุ COUNTER				
ITEM	รายการ	ชนิด	รุ่น	ยี่ห้อ
FCP-1	วัสดุชนิดคอนกรีต	-	-	ศิลา
รายการสุขภัณฑ์และอุปกรณ์				
1	เก้าอี้พลาสติก 10 เม.	-	-	ศิลา
2	กระเบื้องเคลือบ 40x40 ซม. สีเทา	-	-	-
3	อ่างล้างหน้า	-	-	-
4	โถชักโครก	-	-	-
5A	โถชักโครก	-	-	-
5B	โถชักโครก	-	-	-
6	ถังน้ำ	-	-	-
7	Floor Drain	-	-	-
8	ถังขยะ	-	-	-

(นายชนกฤต อัครธรรม)
รองนายกองค์การบริหารส่วนจังหวัด ปฎิบัติราชการแทน
นายกองค์การบริหารส่วนจังหวัดสระบุรี
มาตราส่วน 1:100
วันที่คือฉบับ
แบบแปลนที่ อบจ.ส.บ. 0291/2567
A5.01 41
หน้า 1 จาก 1 หน้า

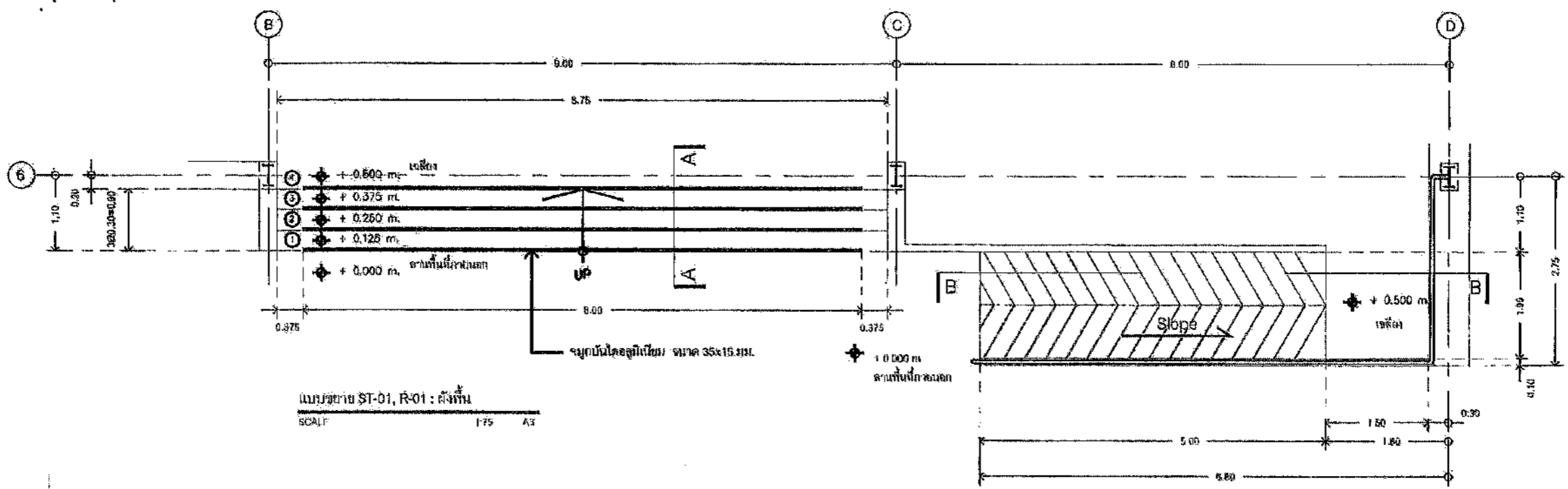

แบบขยาย ST-01, R-01 : ค้างพื้น
SCALE 1/75 A3

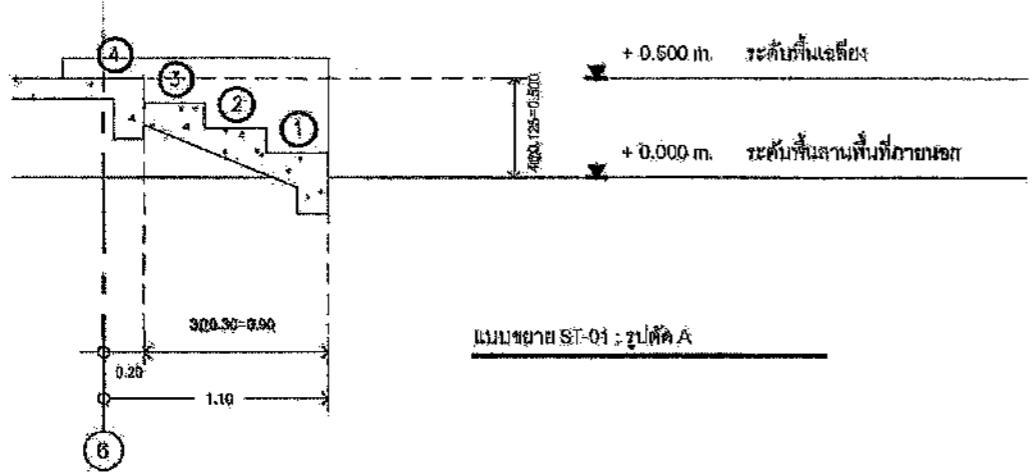

แบบขยาย ST-01 : รูปตัด A

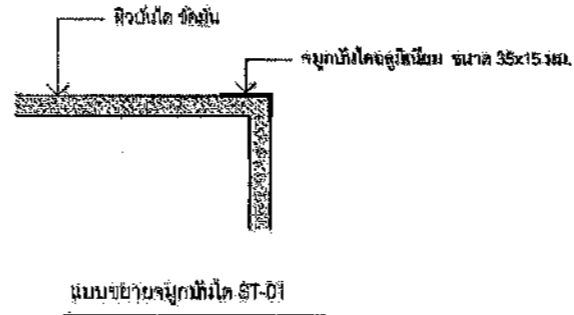

แบบขยายจุกน้ำปิด ST-01

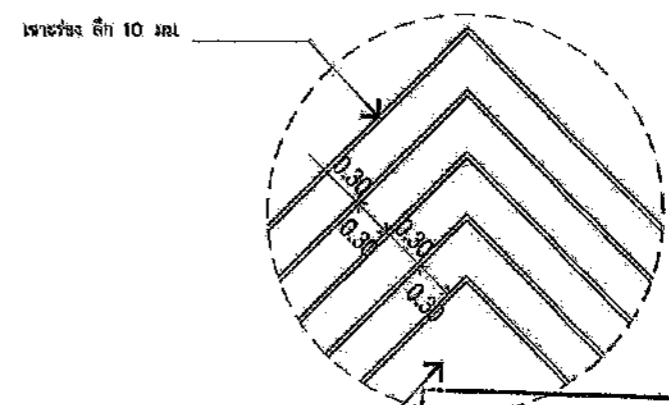

สวิตช์น้ำ ชักขึ้น

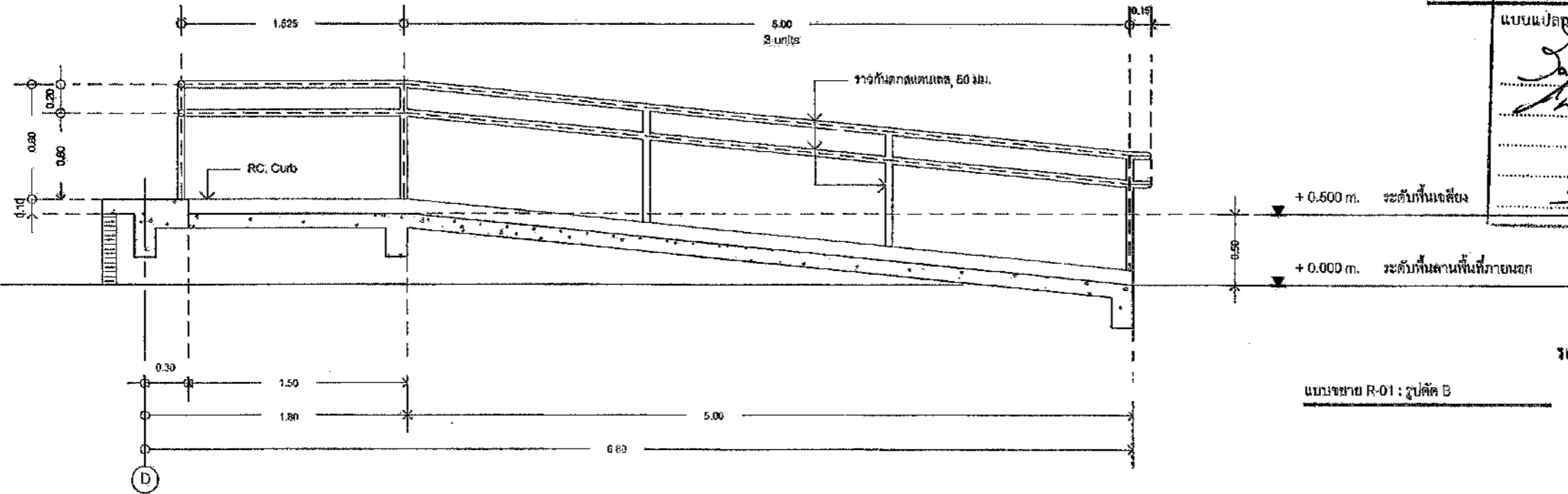

แบบขยาย R-01 : รูปตัด B

คณะกรรมการจัดทำแบบรูป	การงานก่อสร้าง
ตามคำสั่ง อบจ.สบ. 2025	ขนาด 35x15 มม.
แบบขยาย ST-01, R-01	ขนาด 35x15 มม.
แบบแปลนเลขที่ 0.29/67	ขนาด 35x15 มม.
นายสุชาติ สมภูมิต	นายสุชาติ สมภูมิต
รองปลัดองค์การบริหารส่วนจังหวัดสระบุรี	รองปลัดองค์การบริหารส่วนจังหวัดสระบุรี
ประธานกรรมการ	ประธานกรรมการ
กรรมการ	กรรมการ
นายสุชาติ สมภูมิต	นายสุชาติ สมภูมิต
ปลัดองค์การบริหารส่วนจังหวัดสระบุรี	ปลัดองค์การบริหารส่วนจังหวัดสระบุรี
กรรมการ	กรรมการ
นายสุชาติ สมภูมิต	นายสุชาติ สมภูมิต
กรรมการ	กรรมการ
นายสุชาติ สมภูมิต	นายสุชาติ สมภูมิต
อนุมัติ	อนุมัติ

(นายสมกฤต อัดทะสัมพันธ์)
รองนายกองค์การบริหารส่วนจังหวัด ปฏิบัติราชการแทน
นายกองค์การบริหารส่วนจังหวัดสระบุรี
แบบขยาย ST-01, R-01
มาตราส่วน 1:75
วันที่ 02/01/2567
A6.01 41
แผ่นที่ จำนวนแผ่น



โครงการ
โครงการพัฒนาระบบฐานข้อมูล
บุคลากรประจำศูนย์ส่งเสริม
วิชาการประจำอำเภอกระบุรี

ที่ตั้งโครงการ
บริเวณท่าเรือตลาด หมู่ที่ 1
ถ. ไม้เท้า อ. ยะลอม ม. ๑. กระบุรี

สำรวจ
นายอรรถชัย แก้วใจดี
วิศวกรโยธา (นายช่างโยธา)

นายอรรถชัย แก้วใจดี
นายอรรถชัย แก้วใจดี
วิศวกรโยธา (นายช่างโยธา)

นายอรรถชัย แก้วใจดี
นายอรรถชัย แก้วใจดี
วิศวกรโยธา (นายช่างโยธา)

นายอรรถชัย แก้วใจดี
นายอรรถชัย แก้วใจดี
วิศวกรโยธา (นายช่างโยธา)

นายอรรถชัย แก้วใจดี
นายอรรถชัย แก้วใจดี
วิศวกรโยธา (นายช่างโยธา)

นายอรรถชัย แก้วใจดี
นายอรรถชัย แก้วใจดี
วิศวกรโยธา (นายช่างโยธา)

นายอรรถชัย แก้วใจดี
นายอรรถชัย แก้วใจดี
วิศวกรโยธา (นายช่างโยธา)

นายอรรถชัย แก้วใจดี
นายอรรถชัย แก้วใจดี
วิศวกรโยธา (นายช่างโยธา)

นายอรรถชัย แก้วใจดี
นายอรรถชัย แก้วใจดี
วิศวกรโยธา (นายช่างโยธา)

นายอรรถชัย แก้วใจดี
นายอรรถชัย แก้วใจดี
วิศวกรโยธา (นายช่างโยธา)

นายอรรถชัย แก้วใจดี
นายอรรถชัย แก้วใจดี
วิศวกรโยธา (นายช่างโยธา)

นายอรรถชัย แก้วใจดี
นายอรรถชัย แก้วใจดี
วิศวกรโยธา (นายช่างโยธา)

นายอรรถชัย แก้วใจดี
นายอรรถชัย แก้วใจดี
วิศวกรโยธา (นายช่างโยธา)

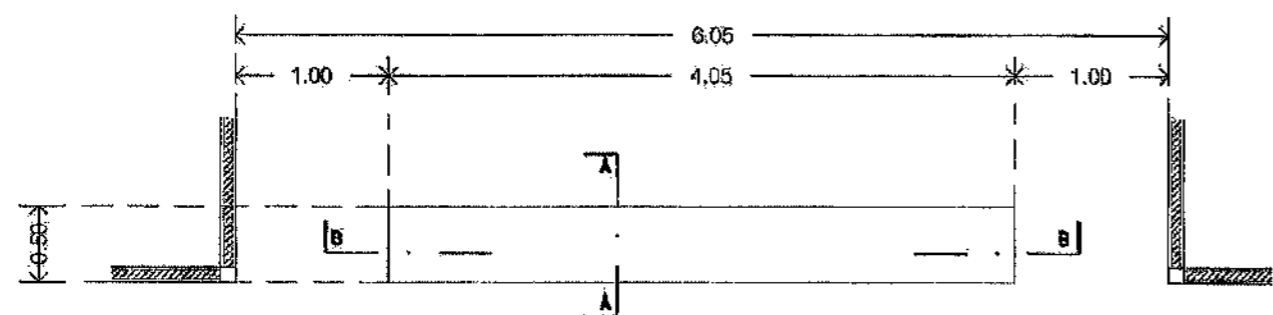

แบบขยายชุด RECEPTION COUNTER : ฝั่งพื้น
SCALE 1:50 A3

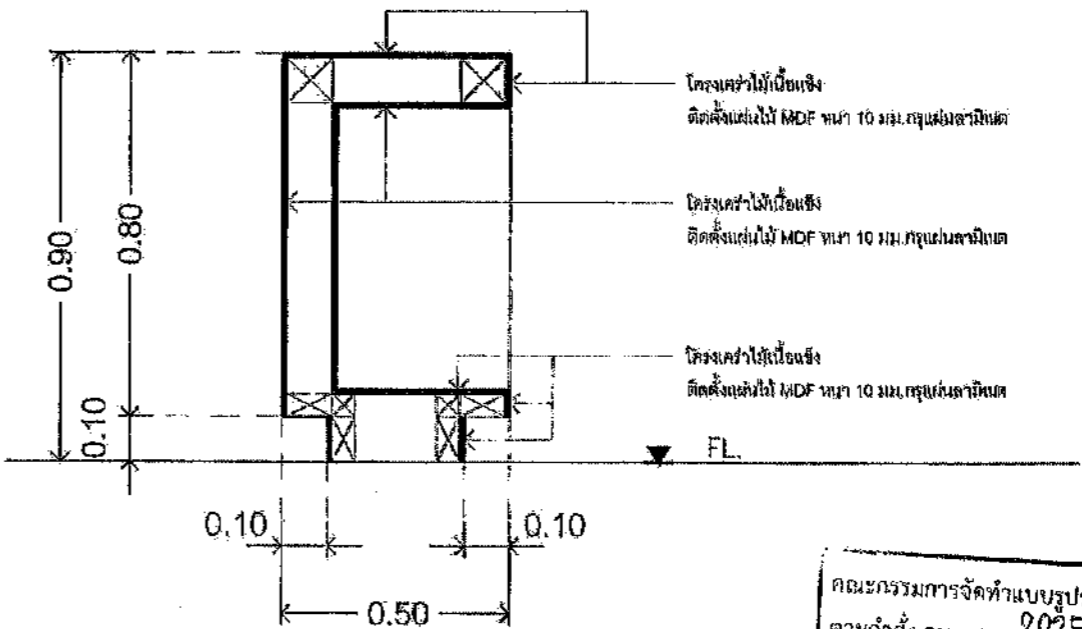

แบบขยายชุด RECEPTION COUNTER ; รูปตัด A

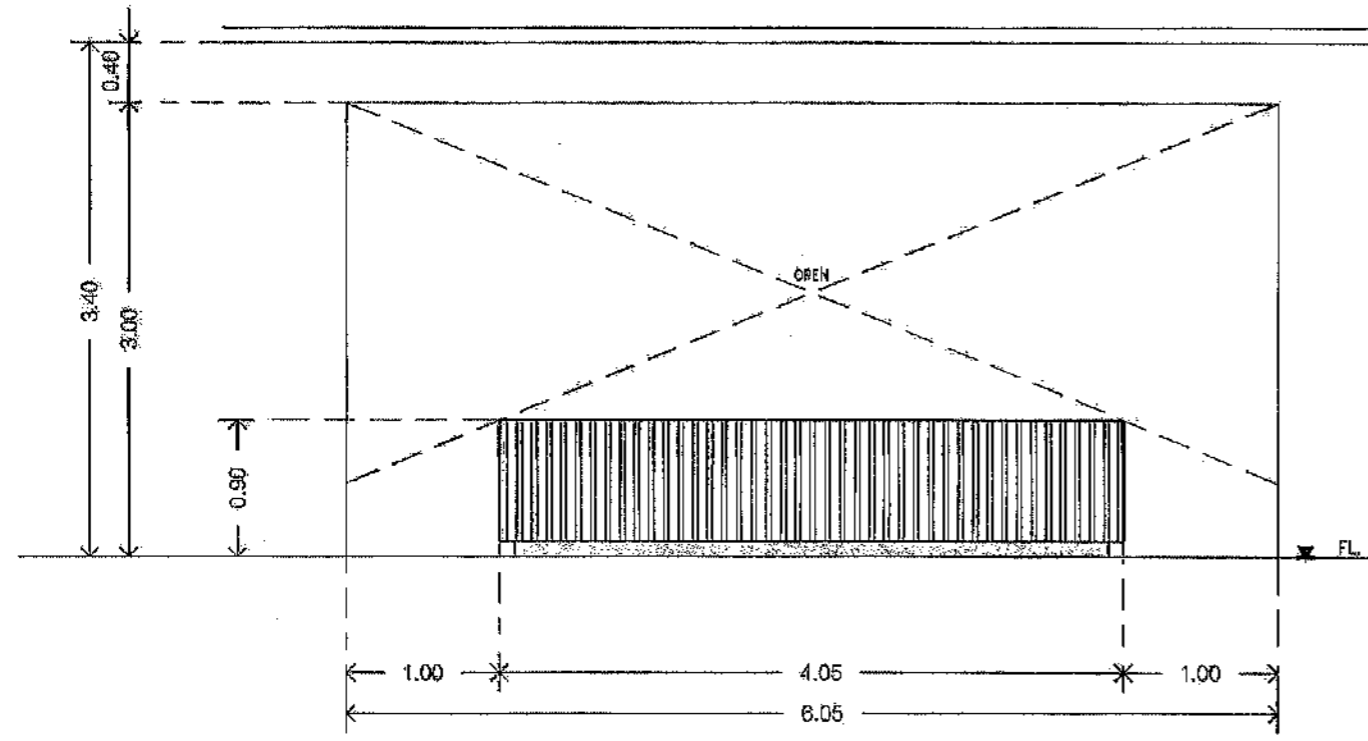

แบบขยายชุด RECEPTION COUNTER : รูปด้าน 1
SCALE 1:50 A3

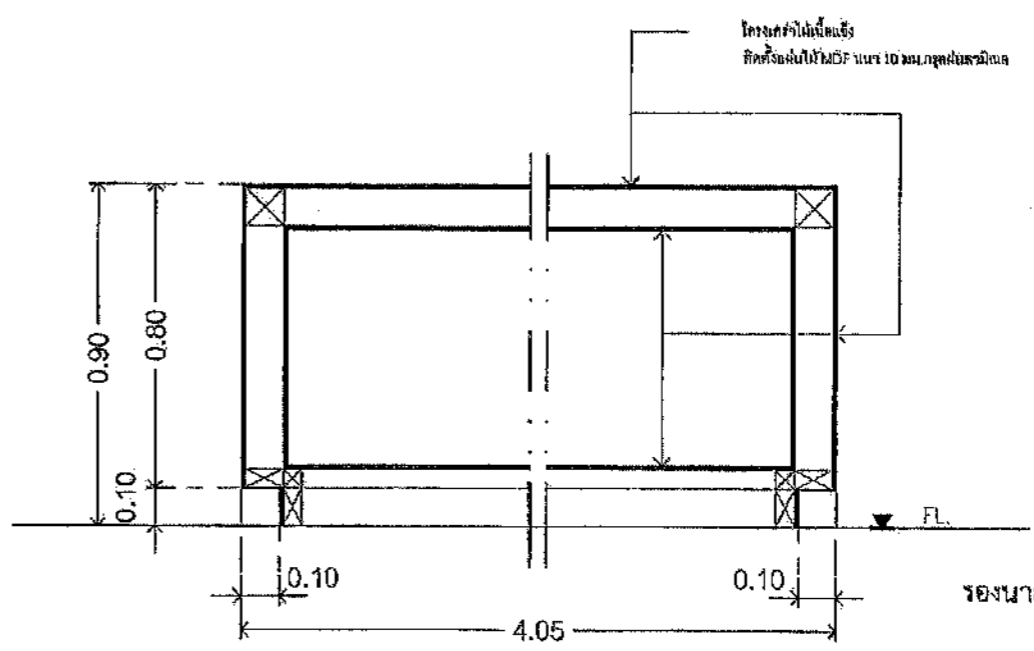

แบบขยายชุด RECEPTION COUNTER : รูปตัด B

คณะกรรมการจัดทำแบบรายละเอียดงานก่อสร้าง
ตามคำสั่ง อบจ.สบ. 2025, 2564
ลงวันที่ 8 ส.ค. 2564
แบบแปลนเลขที่ 029/64

ประธานกรรมการ นายอรรถชัย แก้วใจดี
กรรมการ นายอรรถชัย แก้วใจดี
กรรมการ นายอรรถชัย แก้วใจดี
กรรมการ นายอรรถชัย แก้วใจดี
กรรมการ นายอรรถชัย แก้วใจดี

(นายธนภุต อีตตะสัมปยุต)
รองนายกองค์การบริหารส่วนจังหวัด ปกติราชการแทน
แบบขยายชุด RECEPTION COUNTER
นายกองค์การบริหารส่วนจังหวัดสระบุรี
มาตราส่วน 1:50

วันที่
แบบแปลนที่ อบจ.สบ. 029/2564
A6.02 41
แผ่นที่ จำนวนแผ่น



โครงการ
โครงการก่อสร้างอาคารศูนย์ส่งเสริม
สุขภาพประชาชนนครปฐมบุรี

ที่ตั้งโครงการ
บริเวณถนนพหลโยธิน หมู่ที่ 1
ตำบลใหม่ อำเภอเมือง นครปฐม

สำรวจ
นายสุวิทย์ เกตุประดิษฐ์
วิศวกรโยธา (วิชาชีพ)

เขียนแบบ
นายสุวิทย์ เกตุประดิษฐ์
วิศวกรโยธา (วิชาชีพ)

ตรวจสอบ
นายวิบูลย์ ช่างสวน
วิศวกรโยธา (วิชาชีพ)

ผู้นำนายช่างออกแบบ
นายสุวิทย์ เกตุประดิษฐ์

ผู้อำนวยการควบคุมการก่อสร้าง
ที่อาคารศูนย์ส่งเสริมสุขภาพประชาชนนครปฐมบุรี
นายสุวิทย์ เกตุประดิษฐ์

ผู้อำนวยการโยธา
นายสุวิทย์ เกตุประดิษฐ์

รองปลัดองค์การบริหารส่วนจังหวัดนครปฐม

นายกเทศมนตรี นครปฐม

ปลัดองค์การบริหารส่วนจังหวัดนครปฐม

นางสาวนิภา ประสิทธิ์ชัย

อนุมัติ

นายชณนฤต อิตตลสัมปยุตธ

นายกองค์การบริหารส่วนจังหวัด ปฏิบัติราชการแทน

นายกองดีการบริหารส่วนจังหวัดนครปฐม

มาตราส่วน 1:100

วันที่อนุมัติ

แบบร่างที่ ทบ.สบ 0291/2567

S1.01 41

แผ่นที่ จำนวนแผ่น

คณะกรรมการจัดทำแบบรายการงานก่อสร้าง
ตามคำสั่ง อบจ.สบ. 2025 / 2567
ลงวันที่ 8 ส.ค. 2567
ระบบแปลเลขที่ 029167

ประธานกรรมการ
กรรมการ
กรรมการ
กรรมการ

ผังพื้นโครงสร้างฐานราก

SCALE 1:150 A3

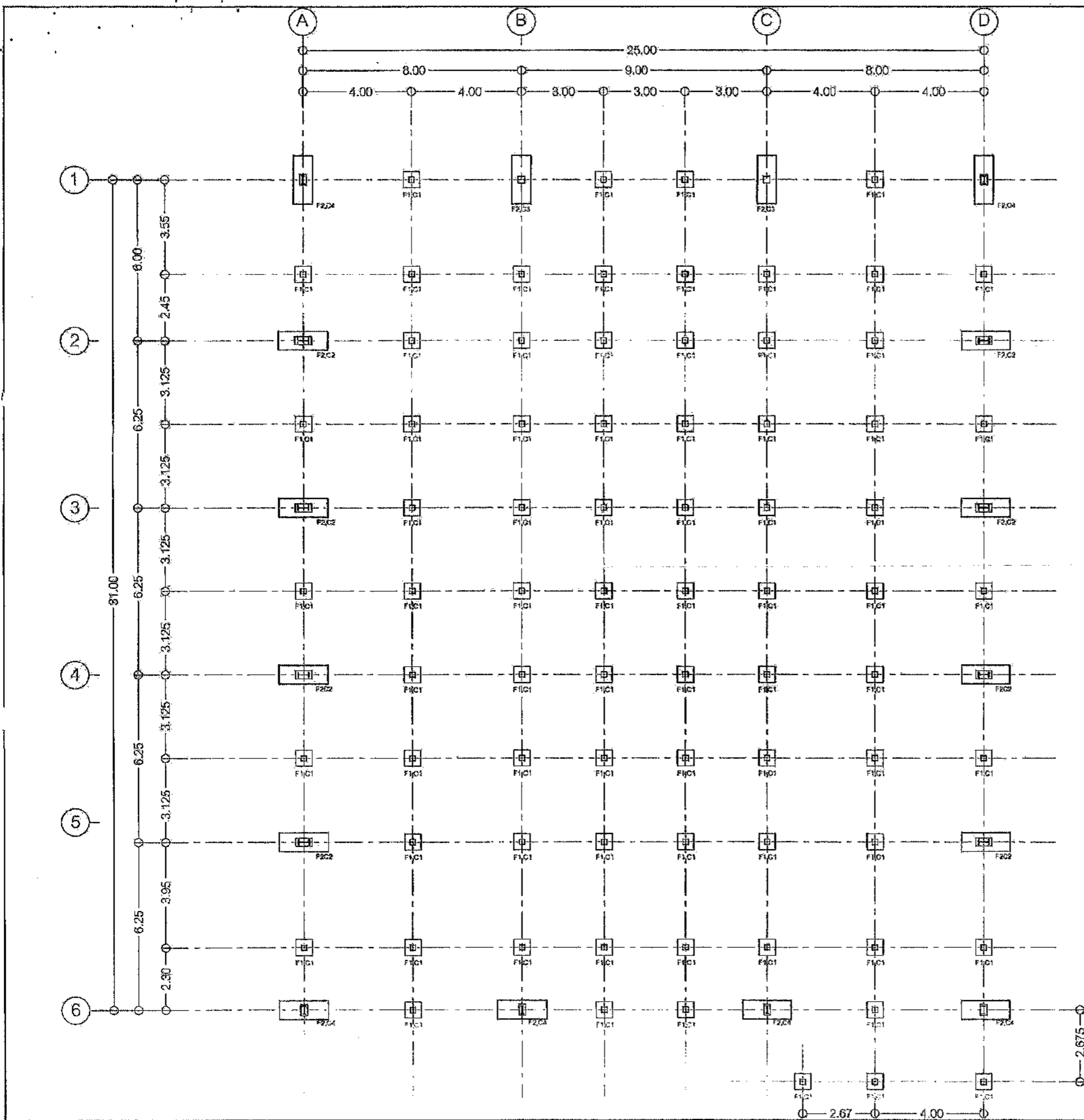



โครงการ
โครงการก่อสร้างอาคารศูนย์ส่งเสริม
สุขภาพประชาชนและผู้สูงอายุ

ที่ตั้งโครงการ
บริเวณเขตเทศบาล หมู่ที่ ๑
ต.ไผ่ดำ อ.เมืองระยอง จ.ระยอง

สำรวจ	นายพรสิทธิ์ นนทวัฒน์ วิศวกรโยธา (ใบอนุญาตประกอบวิชาชีพ)
เขียนแบบ	นายอรรถสิทธิ์ นนทวัฒน์ วิศวกรโยธา (ใบอนุญาตประกอบวิชาชีพ)
วิศวกรโยธา	นายสุวิทย์ ช่างสวน วิศวกรโยธา (ใบอนุญาตประกอบวิชาชีพ)

หัวหน้าฝ่ายออกแบบ
นายสุวิทย์ ช่างสวน
ผู้อำนวยการควบคุมอาคารจังหวัดระยอง
นายประสิทธิ์ สุขเกษม

ผู้อำนวยการกำกับ
นายสุวิทย์ นนทวัฒน์
รองปลัดองค์การบริหารส่วนจังหวัดระยอง
นางกัญญาพร เกตุประจักษ์
ปลัดองค์การบริหารส่วนจังหวัดระยอง
นางสาวนันทิชา ประจักษ์เกษม
อนุมัติ

(นายสมภพ อรรถสิทธิ์ นนทวัฒน์)

ของนายกองจัดการสิ่งแวดล้อมจังหวัด ปฏิบัติราชการแทน
นายกองจัดการบริหารส่วนจังหวัดระยอง

คณะกรรมการจัดทำแบบขออนุญาตก่อสร้าง
ตามคำสั่ง อบจ.ส.บ. 2025 / 2564
ลงวันที่ 8 ส.ค. 2564
แบบแปลนเลขที่ 029164

ผังพื้นโครงสร้างคานและพื้น ชั้น 1
SCALE 1:150 A3

มาตราส่วน 1:150
วันที่เขียน 11/2564
แบบเลขที่ สบ.ส.บ. 029/2564
S1.02 41
แผ่นที่ จำนวนแผ่น

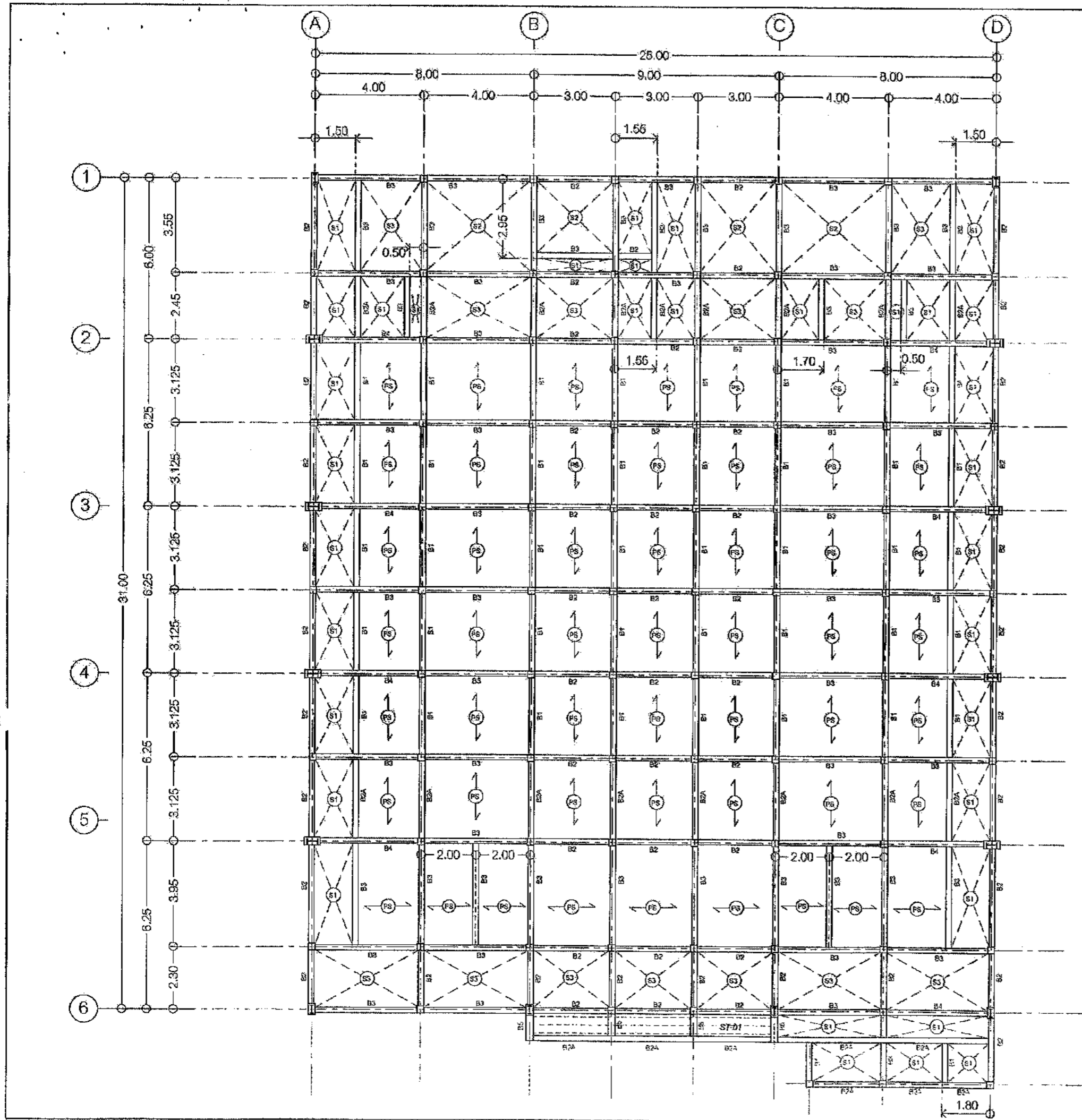



โครงการ
โครงการก่อสร้างอาคารศูนย์การเรียนรู้
ศูนย์การเรียนรู้จังหวัดบุรีรัมย์

ที่ตั้งโครงการ
บริเวณเทศบาล หมู่ที่ ๑
ต.โพธิ์ อ.หนองกี่ จ.บุรีรัมย์

สำรวจ
นายพรชัย นฤมิตร
วิศวกรโยธา (ใบอนุญาต)

เขียนแบบ
นายชัยศักดิ์ ทรัพย์
วิศวกรโยธา (ใบอนุญาต)

วิศวกรโยธา
นายสุวิทย์ ช่างทอง
วิศวกรโยธา (ใบอนุญาต)

หัวหน้าฝ่ายออกแบบ
นายสุวิทย์ ช่างทอง
วิศวกรโยธา (ใบอนุญาต)

ผู้ชำนาญการควบคุมการก่อสร้าง
กรมโยธาธิการและผังเมือง
นายประจักษ์ คุ้มกัน
วิศวกรโยธา (ใบอนุญาต)

รองผู้จัดการบริหารส่วนจังหวัดบุรีรัมย์
นายประจักษ์ คุ้มกัน
วิศวกรโยธา (ใบอนุญาต)

นางวิไลพร แพทย์พันธ์
ปลัดองค์การบริหารส่วนจังหวัดบุรีรัมย์

นางสาวนิภา ประจักษ์
อนุมัติ

(นายชณกฤต อัดทะสัมพันธ์)

รองนายกองค์การบริหารส่วนจังหวัด ปฏิบัติราชการแทน

นายกองค์การบริหารส่วนจังหวัดบุรีรัมย์

มาตราส่วน 1:160

จังหวัดบุรีรัมย์

แบบเลขที่ อบ.ส. 029/2567

S1.03 41
แผ่นที่ จำนวนแผ่น

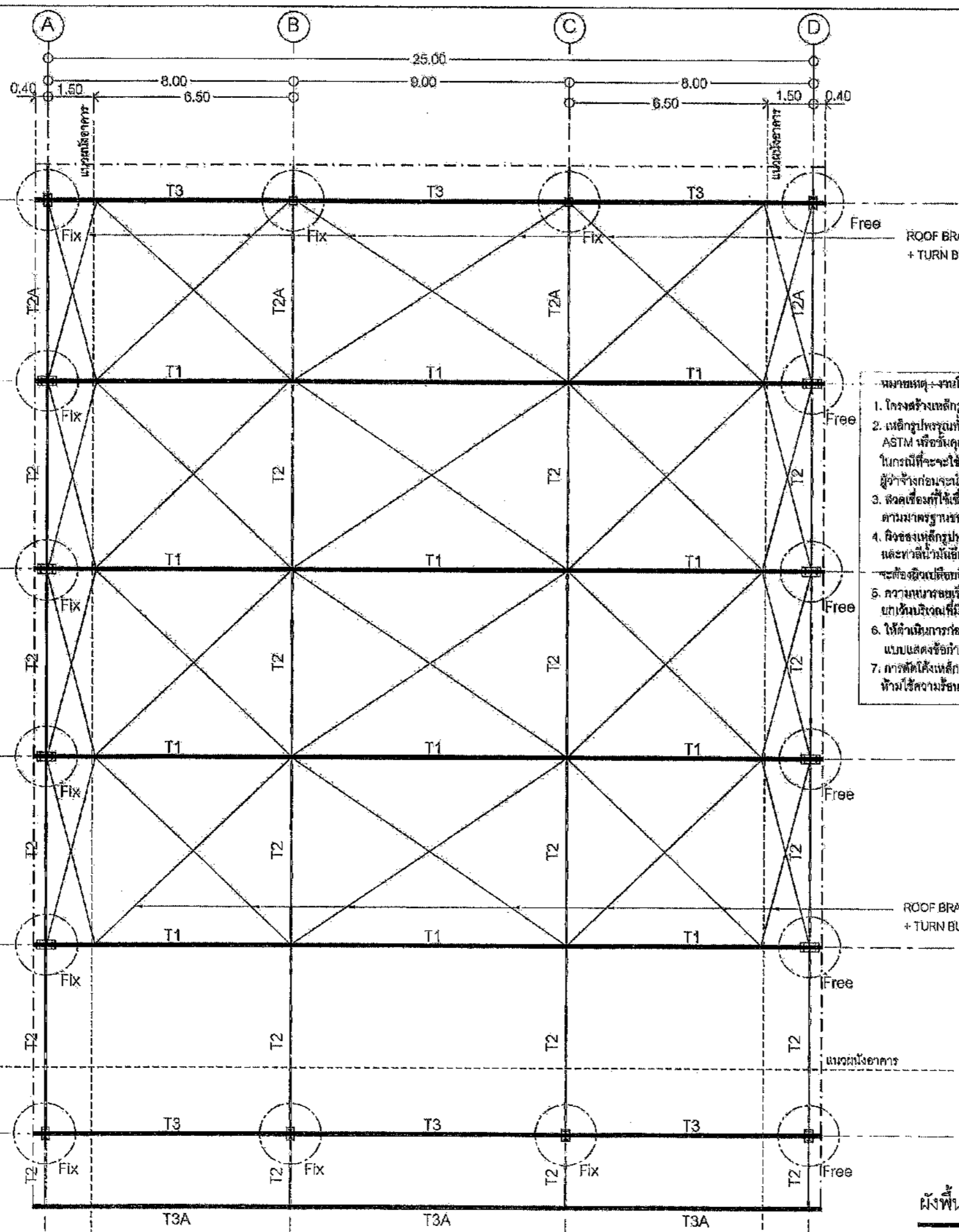

- หมายเหตุ - งานโครงสร้างเหล็กโครงถัก
1. โครงสร้างเหล็กโครงถักออกแบบตามวิธีของ AISC
 2. เหล็กโครงถักทั้งหมดจะเป็นเหล็กชั้นคุณภาพ A36 ตามมาตรฐาน ASTM หรือชั้นคุณภาพ SS41 ตามมาตรฐาน JIS หรือเทียบเท่ากันทั้งนี้ ในกรณีที่จะใช้เหล็กคุณภาพเทียบเท่าจะต้องได้รับอนุมัติจากคณบดีก่อน
 3. สลักเชื่อมที่ใช้เชื่อมเหล็กโครงถักทั้งหมดเป็นสลักเชื่อมชนิด E60 ตามมาตรฐานของ AWS
 4. ชิ้นส่วนของเหล็กโครงถักที่ปรากฏในแบบจะต้องมาสำรวจพื้นที่กันสนิมสองชั้น และทาสีน้ำมันอีกสองชั้น ยกเว้นส่วนที่ฝังในคอนกรีต จะต้องฉีกละอองที่สะอาดเท่านั้น
 5. ความเหมาะสมของทุกจุดต้องหนาไม่น้อยกว่า 5 มม. ยกเว้นบริเวณที่มีกำหนดไว้ในแบบ
 6. ให้ดำเนินการก่อสร้างตามมาตรฐานงานเชื่อมที่ระบุไว้ในแบบและตั้งชื่อกำหนด
 7. การติดตั้งเหล็กโครงถัก ให้ปฏิบัติตามมาตรฐาน ห้ามใช้ความร้อนในการตัด ทุกกรณี

คณะกรรมการจัดทำแบบรายการงานก่อสร้าง
ตามคำสั่ง อบ.ส.บ. 2025, 2564
ลงวันที่ 8 ต.ค 2564
แบบแปลนเลขที่ 029/64

ประธานกรรมการ
กรรมการ
กรรมการ

ผังพื้นโครงสร้างเหล็กหลังคา

SCALE 1:150 A3



โครงการ
โครงการก่อสร้างอาคารศูนย์ส่งเสริม
สุขภาพประชาชนเขตผู้สูงวัย

ที่ตั้งโครงการ
บริเวณถนนลาดหญ้า
ต.วังท่า อ.หนองฉาง จ.อุทัยธานี

สำรวจ
นายพรชัย แก้วปิ่น
วิศวกรสถาปัตย์

เขียนแบบ
นายอัษฎ์ วัชรวิ
สถาปนิกชั้นต้น

วิศวกรโยธา
นายจรูญ สารวงษ์
วิศวกรชั้นเอก (โยธา)

หัวหน้าฝ่ายออกแบบ
นายสุชาติ ทองดี

ผู้อำนวยการส่วนควบคุมการก่อสร้าง
นายประจักษ์ สุภกัน

ผู้ควบคุมการก่อสร้าง
นายสุชาติ สมศักดิ์

นางสุวิภาพร แผลบรัตน์
ปฎิบัติงานบริหารส่วนจังหวัดอุทัยธานี

นางสาวนิภา ประสิทธิ์ฉาย
เขต

(นายธนภุต อัครสัมปุลณณะ)
รองนายกองค์การบริหารส่วนจังหวัด ปฏิบัติราชการแทน
นายกองค์การบริหารส่วนจังหวัดอุทัยธานี

ภาคส่วน 1:150
วันเดือนปี

แบบเลขที่ ๐๖.๓๐๓๙ / ๒๕๖๗
S1.04 41
แผ่นที่ จำนวนแผ่น

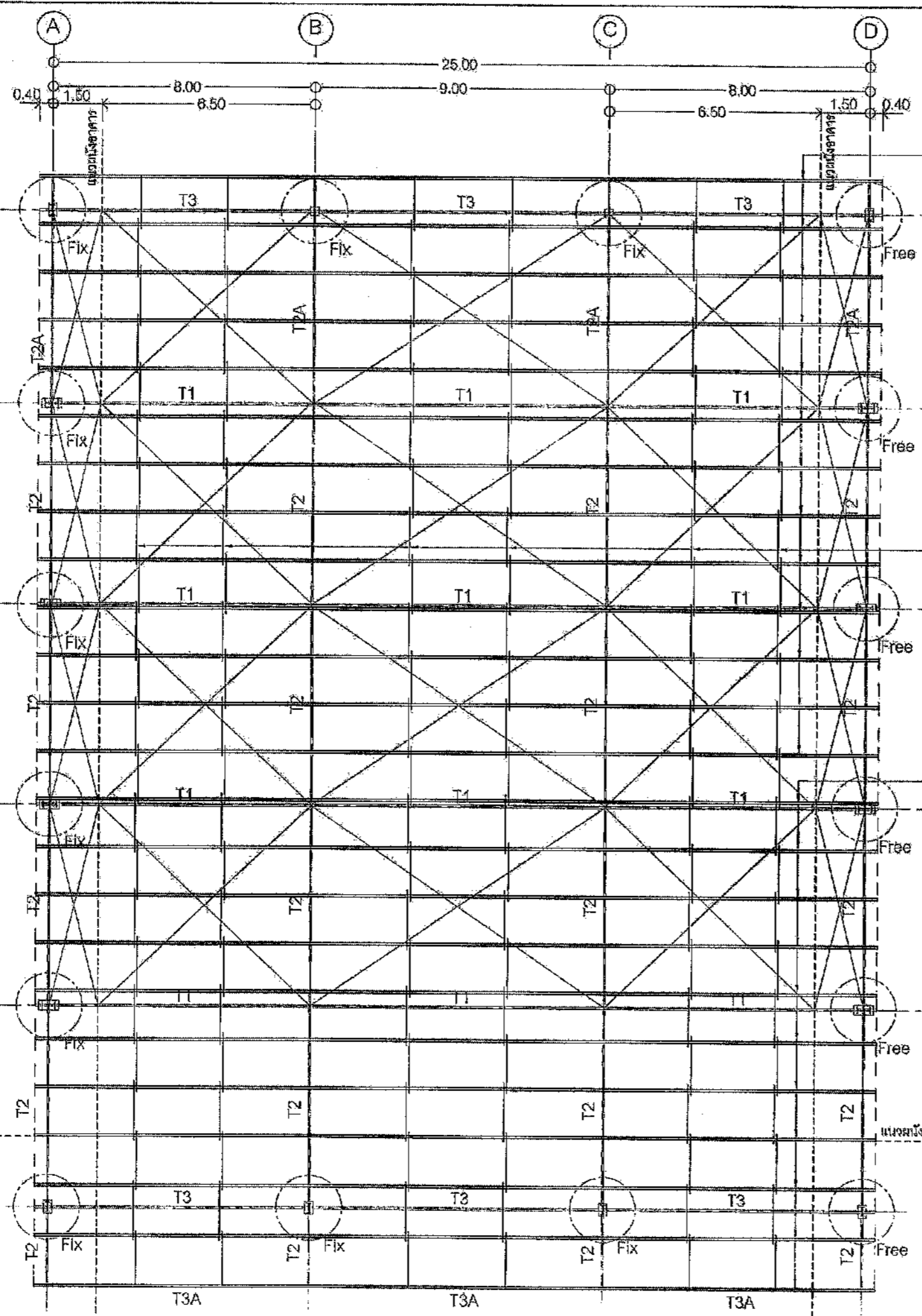

แผ่นเหล็กกล้ากำลังสูง
C-250x1.9mm.
ติดตั้งตามมาตรฐานผู้ผลิต

Zag Rod Dia 12mm
ติดตั้งตามมาตรฐานผู้ผลิต

แผ่นเหล็กกล้ากำลังสูง
C-250x1.9mm.
ติดตั้งตามมาตรฐานผู้ผลิต

คณะกรรมการจัดทำแบบปฏิบัติงานก่อสร้าง
ตามคำสั่ง อบจ.สบ. 2025 / 2564
ลงวันที่ 8 ต.ค 2564
แบบแปลนเลขที่ ๐29164

ผังพื้นโครงสร้างแปะเหล็กหลังคา
SCALE 1:150 A3

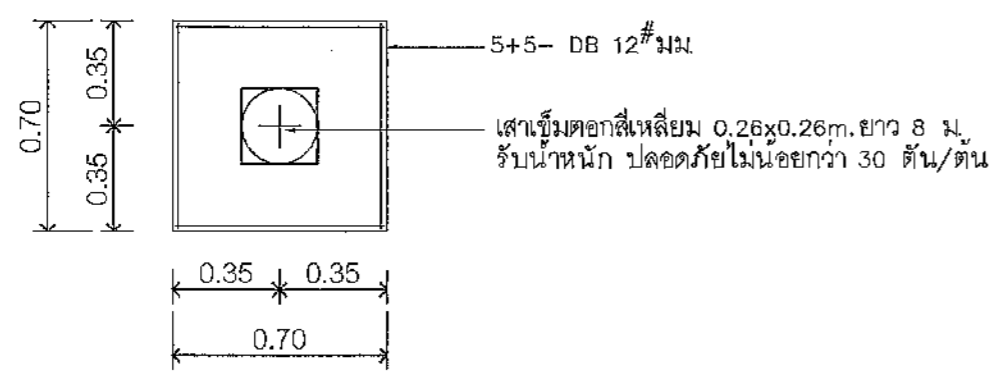
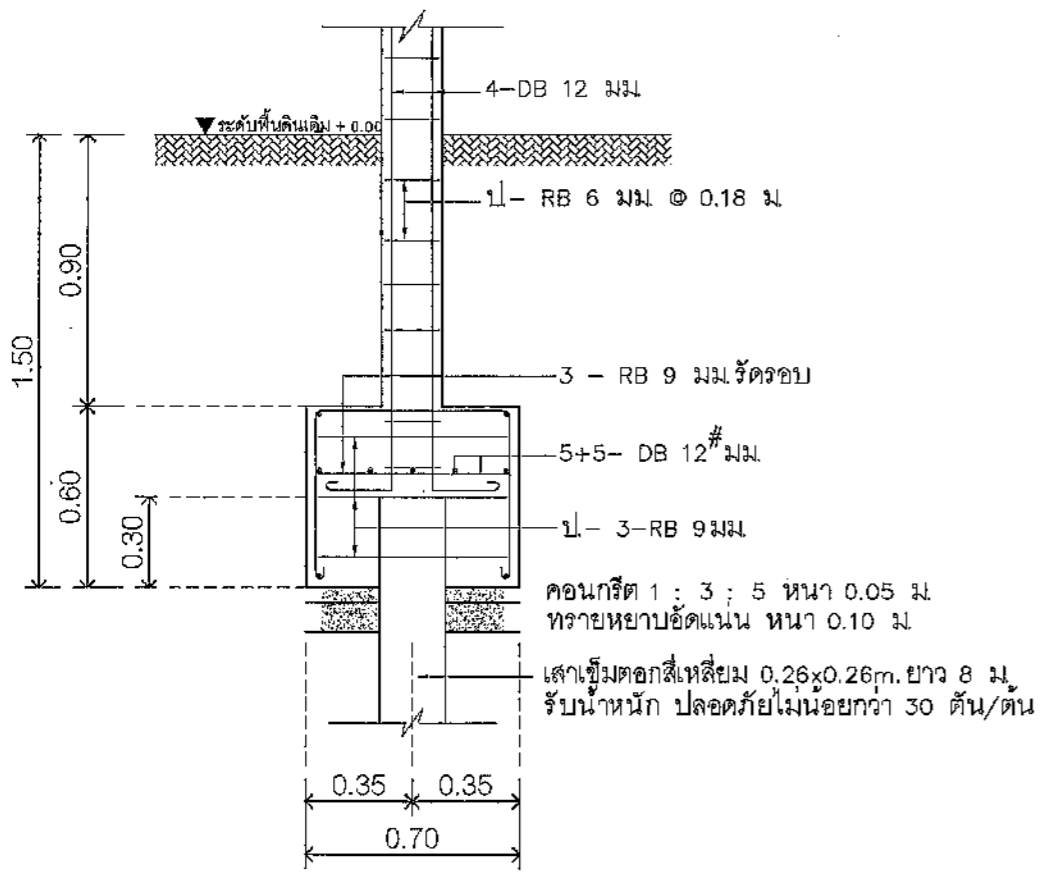

F1
แบบขยายฐานราก, ตอม่อ, เส้า
SCALE 1:25

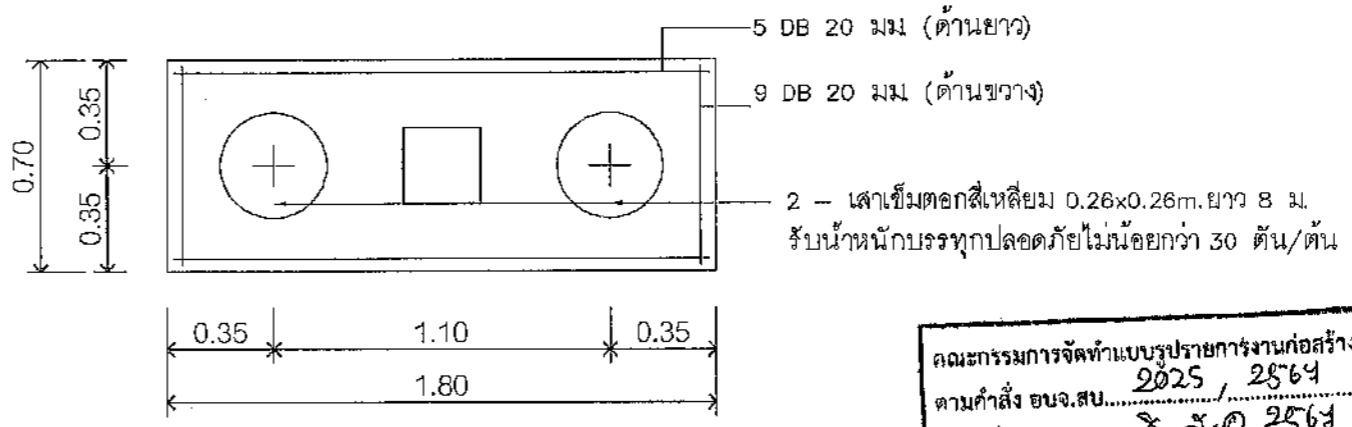
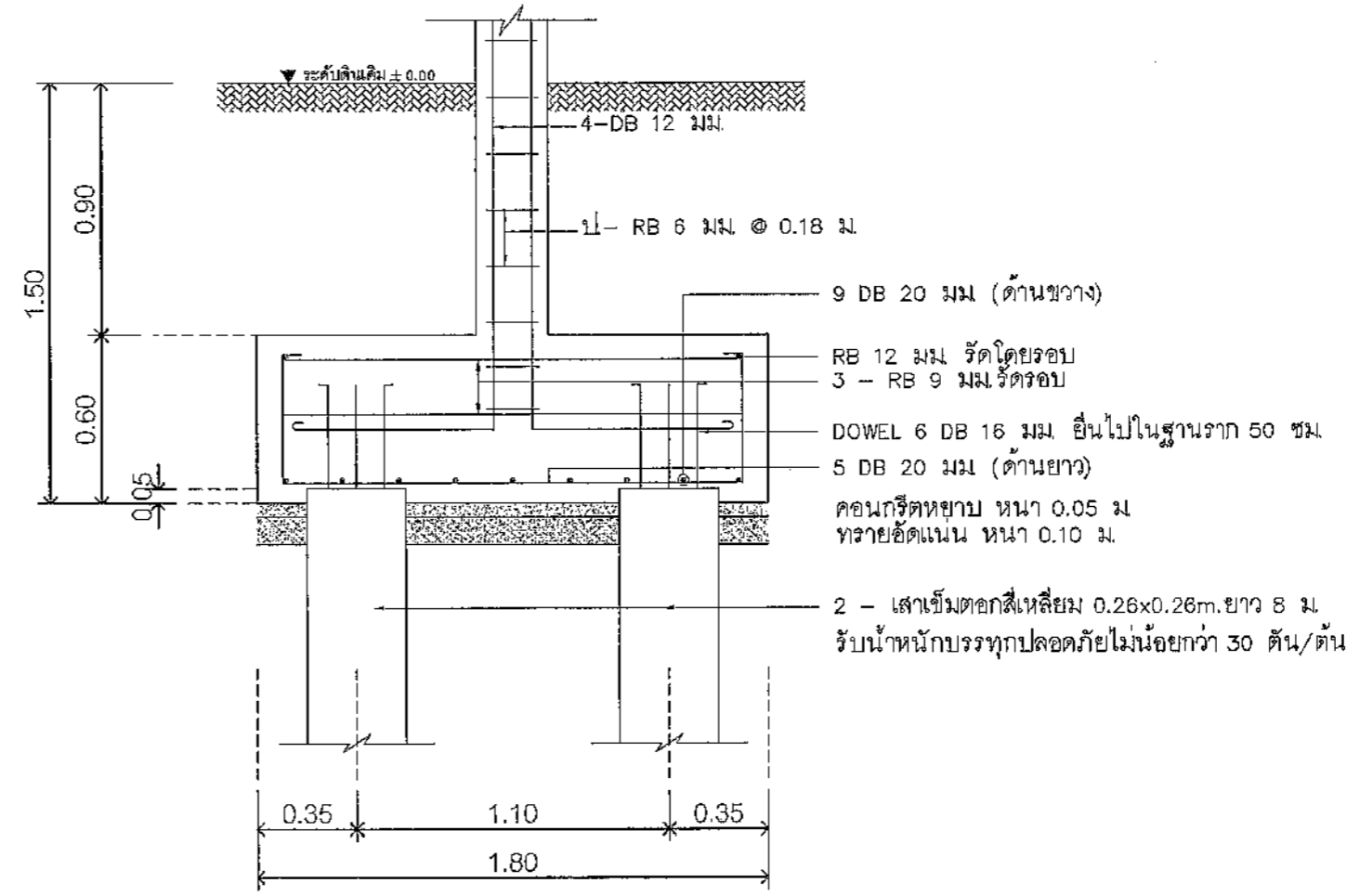

F2
แบบขยายฐานราก, ตอม่อ, เส้า
SCALE 1:25

คณะกรรมการจัดทำแบบรายการงานก่อสร้าง
ตามคำสั่ง อบจ.สบ. 2025 / 2564
ลงวันที่ 8 ส.ค. 2564
แบบแปลนเลขที่ 029/64

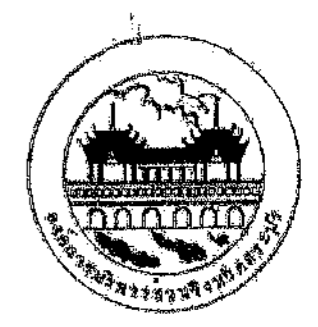

โครงการ
โครงการก่อสร้างอาคารศูนย์ส่งเสริม
วิชาการและถ่ายทอดเทคโนโลยี

ผู้จัดทำโครงการ
นายสุวิทย์ คุ้มศรี
ผ.อ.โครงการเกษตรฯ สบจ.บุรีรัมย์

สำรวจ
นายสุวิทย์ คุ้มศรี
วิศวกรโยธา

เขียนแบบ
นายสุวิทย์ คุ้มศรี
วิศวกรโยธา

วิศวกรควบคุม
นายสุวิทย์ คุ้มศรี
วิศวกรโยธา

ผู้ควบคุมงานก่อสร้าง
นายสุวิทย์ คุ้มศรี
วิศวกรโยธา

ผู้ควบคุมงานก่อสร้าง
นายสุวิทย์ คุ้มศรี
วิศวกรโยธา

ช่างเขียนแบบ
นายสุวิทย์ คุ้มศรี
วิศวกรโยธา

นางวิไลวรรณ คุ้มศรี
ผู้ควบคุมงานก่อสร้าง

นางวิไลวรรณ คุ้มศรี
ผู้ควบคุมงานก่อสร้าง

นายสุวิทย์ คุ้มศรี
ประธานกรรมการ

นายสุวิทย์ คุ้มศรี
กรรมการ

นายสุวิทย์ คุ้มศรี
กรรมการ

นายสุวิทย์ คุ้มศรี
กรรมการ

ราคาส่วน 1:25
วันที่
แบบเลขที่ สบจ.สบ. (3) 2025/2564
S2.01 41
หน้า



กระทรวง
 1. กรมส่งเสริมการเกษตร
 2. กรมส่งเสริมการค้าระหว่างประเทศ
 3. กรมส่งเสริมการส่งออก

ชื่อโครงการ
 1. โครงการพัฒนาระบบการเลี้ยงสัตว์
 2. โครงการพัฒนาระบบการเลี้ยงสัตว์

สำรวจ
 นายสมชาย งามวิวัฒน์
 1. นายสมชาย งามวิวัฒน์
 2. นายสมชาย งามวิวัฒน์

เขียนแบบ
 นายสมชาย งามวิวัฒน์
 1. นายสมชาย งามวิวัฒน์
 2. นายสมชาย งามวิวัฒน์

วิศวกร
 นายสมชาย งามวิวัฒน์
 1. นายสมชาย งามวิวัฒน์
 2. นายสมชาย งามวิวัฒน์

นายสมชาย งามวิวัฒน์

คณะกรรมการจัดทำแบบบูรณาการงานก่อสร้าง
 ตามคำสั่ง อศจ.สบ. 2025 / 2564
 ลงวันที่ 8 ส.ค. 2564
 แบบแปลนเลขที่ 029164

นายสมชาย งามวิวัฒน์

ประธานคณะกรรมการบริหารงานจังหวัดนครบุรี

กรรมการ

กรรมการ

นางสาววิภา ปะจันดา

นายสมชาย งามวิวัฒน์

นายสมชาย งามวิวัฒน์

มาตราส่วน 1:25
 1. 2564
 2. 2564
 S2.02 41

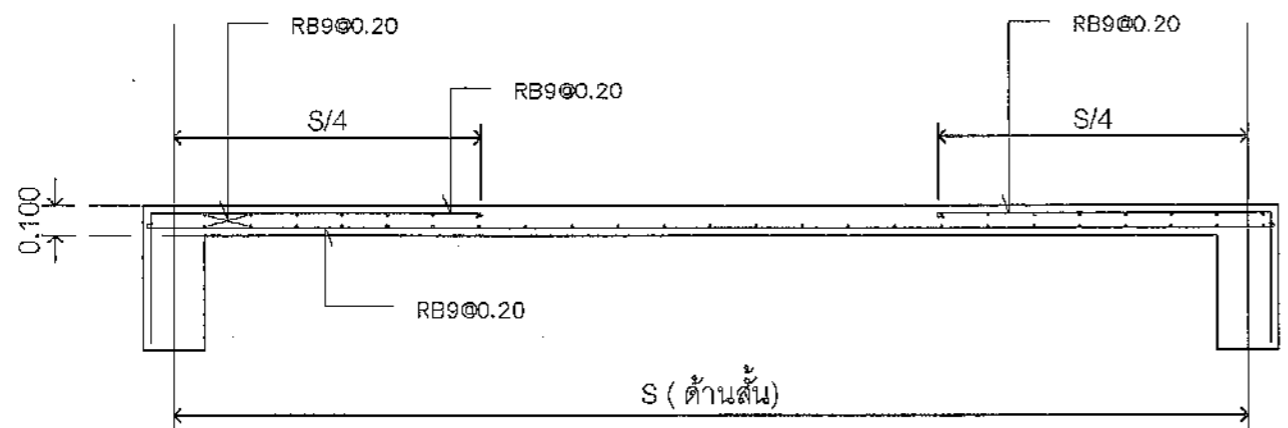

พื้น S1
 SCALE 1:25 A3

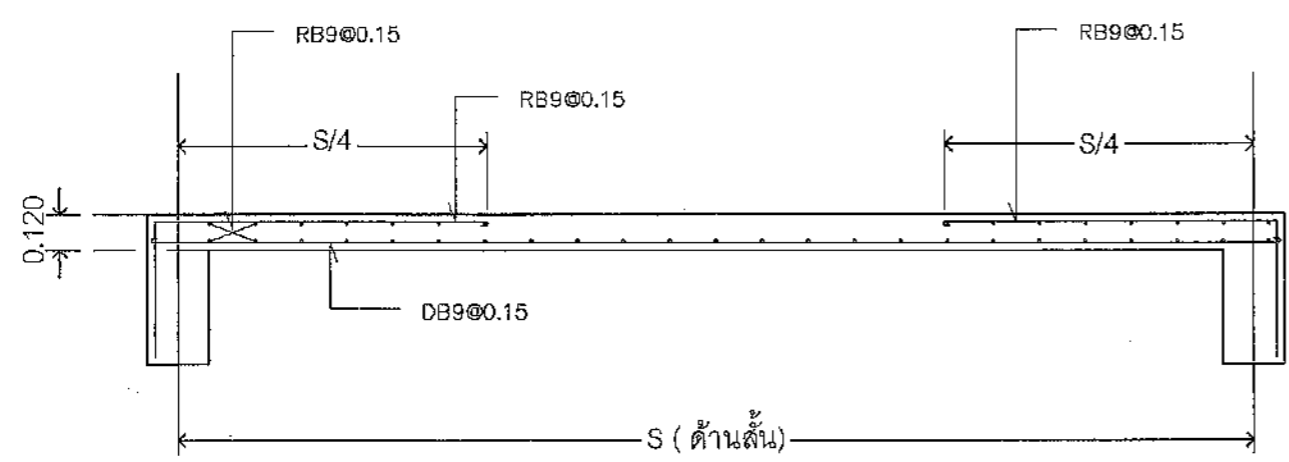

พื้น S2
 SCALE 1:25 A3

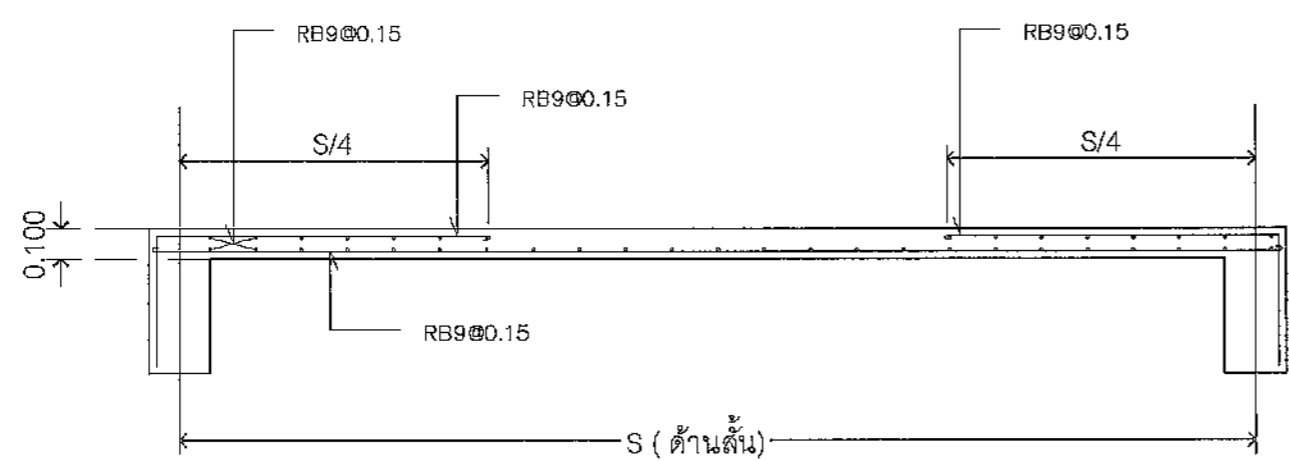

พื้น S3
 SCALE 1:25 A3

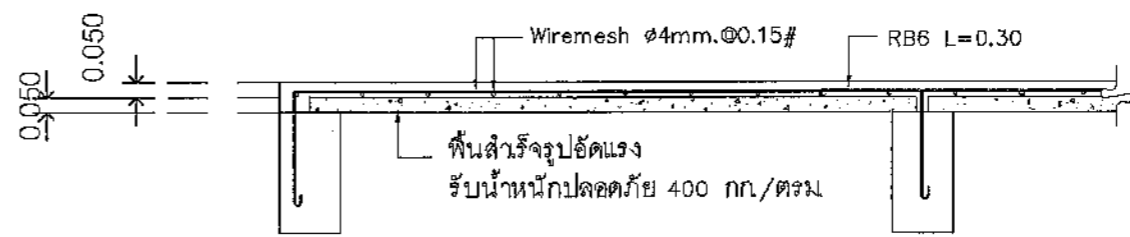

หมายเหตุ วิธีการติดตั้งให้ทำตามคู่มือ
 แผ่นพื้นสำเร็จรูป ของสมาคมอุตสาหกรรมคอนกรีตไทย

แบบขยาย : การเสริมเหล็กพื้นสำเร็จรูป

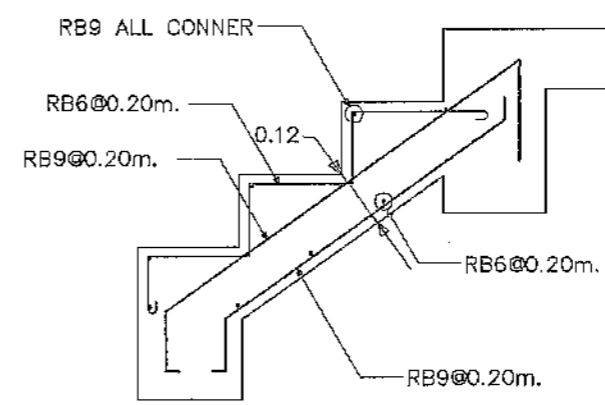

แบบขยาย : โครงสร้างบันได ST-01

คณะกรรมการจัดทำแบบบูรณาการงานก่อสร้าง
 ตามคำสั่ง อศจ.สบ. 2025 / 2564
 ลงวันที่ 8 ส.ค. 2564
 แบบแปลนเลขที่ 029164

(นายสมชาย งามวิวัฒน์)
 นายสมชาย งามวิวัฒน์
 นายสมชาย งามวิวัฒน์

แบบขยาย : โครงสร้าง คาน

SCALE 1 : 25

B1		B3	
B2		B4	
B2A		B5	

แบบขยาย : โครงสร้าง เสา

SCALE 1 : 25

ชั้น 1 - หลังคา		*เชื่อมโดยรอบหน้า 8 ทิศ. 		*เชื่อมโดยรอบหน้า 6 ทิศ.
ดอมเปล	C1	C2	C3	C4



โครงการ
โครงการก่อสร้างอาคารศูนย์ส่งเสริม
อุตสาหกรรมประจำเขตพื้นที่สุรนบุรี

ที่ตั้งโครงการ
บริเวณเทศบาล หมู่ที่ 1
ต.โพธิ์ท่าช้าง อ.เมือง จ.สุรนบุรี

อาจารย์ นายสมชาย นิ่มนงรัตน์
(สถาปนิกผู้ออกแบบ)

เขียนแบบ นายสมชาย นิ่มนงรัตน์
(สถาปนิกผู้ออกแบบ)

วิศวกรโยธา นายสมชาย นิ่มนงรัตน์
(วิศวกรผู้ออกแบบ)

หัวหน้าฝ่ายออกแบบ
นายสมชาย นิ่มนงรัตน์

ผู้ควบคุมการดำเนินงานก่อสร้าง
นายสมชาย นิ่มนงรัตน์

ผู้ควบคุมการดำเนินงาน
นายสมชาย นิ่มนงรัตน์

ผู้ควบคุมการดำเนินงาน
นายสมชาย นิ่มนงรัตน์

ผู้ควบคุมการดำเนินงาน
นายสมชาย นิ่มนงรัตน์

ผู้ควบคุมการดำเนินงาน
นายสมชาย นิ่มนงรัตน์

ผู้ควบคุมการดำเนินงาน
นายสมชาย นิ่มนงรัตน์

นายกองศักดิ์ นิ่มนงรัตน์
นายกองศักดิ์ นิ่มนงรัตน์

ขนาดกระดาษ 1 : 25
วันที่พิมพ์
แบบเลขที่ 0291/2564

S2.03 41
แผ่นที่ จำนวนแผ่น

คณะกรรมการจัดทำแบบรายการงานก่อสร้าง
ตามคำสั่ง อบจ.สพ. 9025 / 2564
ลงวันที่ 8 ส.ค. 2564
แบบแปลนเลขที่ 0291/64

นางนายกองค์การบริหารส่วนจังหวัด ปฎิบัติราชการแทน
นายกองค์การบริหารส่วนจังหวัดสุรนบุรี

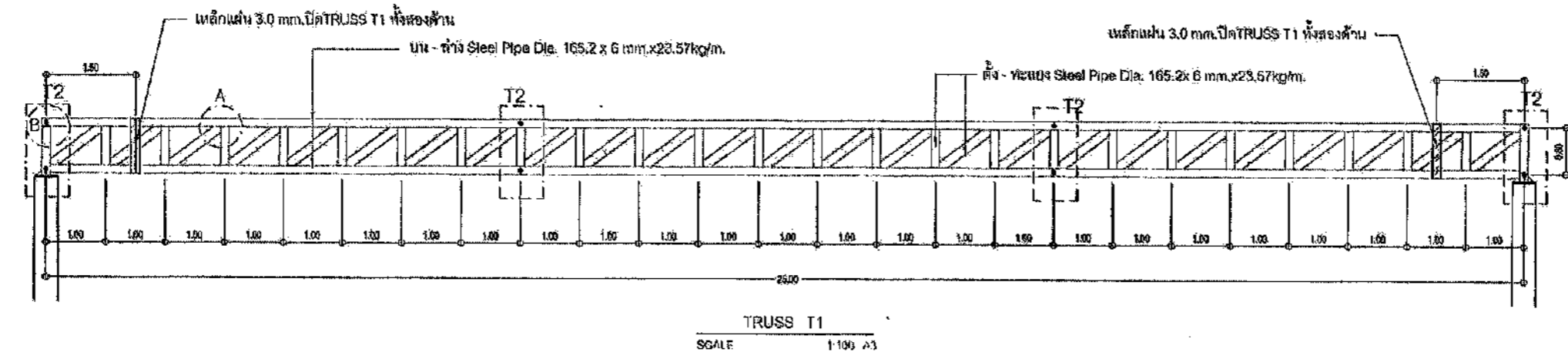

TRUSS T1
SCALE 1:100 A3

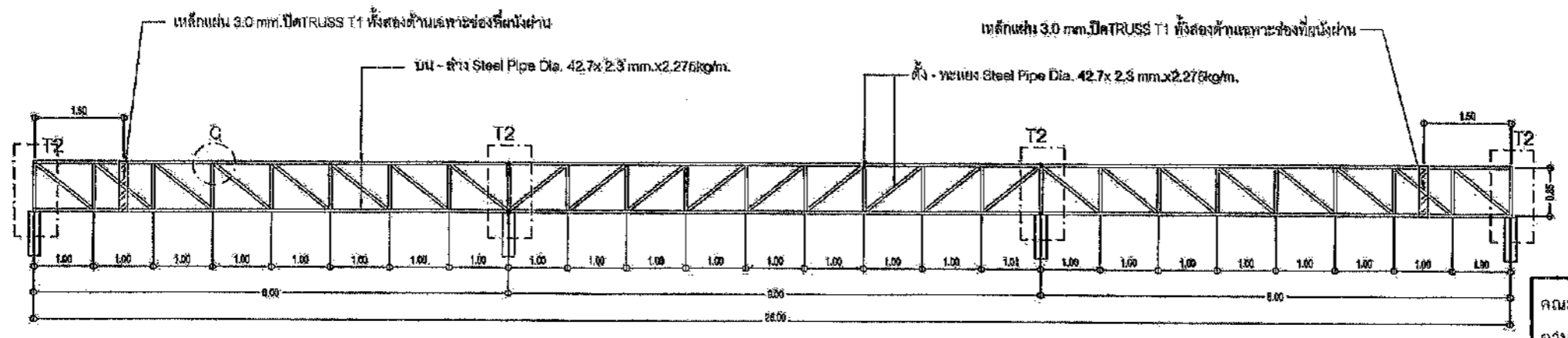

TRUSS T3
SCALE 1:100 A3

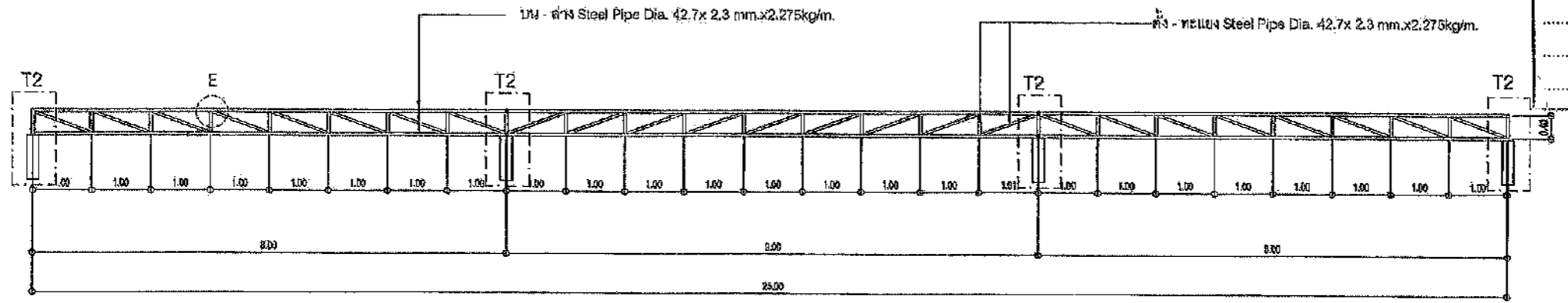

TRUSS T3A
SCALE 1:100 A3

คณะกรรมการจัดทำแบบรูปายการงานก่อสร้าง
ตามคำสั่ง อศจ.ส.บ. 2025 / 2564
ลงวันที่ 8 ต.ค. 2564
แบบแปลนเลขที่ 029164

นายสุรศักดิ์ สมศักดิ์
ประธานกรรมการบริหารส่วนจังหวัดชลบุรี
กรรมการ
กรรมการ
กรรมการ
กรรมการ

โครงการ
โครงการก่อสร้างอาคารศูนย์ส่งเสริม
สุขภาพประชาชนชลบุรี

ที่ตั้งโครงการ
บริเวณเทศบาล หมู่ที่ 4
ต.ไม้เท้า อ.ท่าม่วง จ.ชลบุรี

สำรวจ
นายชัชชัย แก้ววังจันทน์
วิศวกรโยธา (พิเศษ)

เขียนแบบ
นายชัชชัย แก้ววังจันทน์
วิศวกรโยธา (พิเศษ)

วิศวกรโยธา
นายสุรศักดิ์ สมศักดิ์
วิศวกรโยธา (พิเศษ)

หัวหน้าฝ่ายออกแบบ
นายสุรศักดิ์ สมศักดิ์

ผู้อำนวยการส่วนควบคุมการก่อสร้าง
ที่ปรึกษาส่วนเทคนิคและวิศวกรรมโยธา

นายสุรศักดิ์ สมศักดิ์
ประธานกรรมการบริหารส่วนจังหวัดชลบุรี

กรรมการ

กรรมการ

กรรมการ

หัวหน้าฝ่าย ประสิทธิภาพ

อนุมัติ

(นายธนภุต อัครสัมปยุต)

รองนายกองค์การบริหารส่วนจังหวัด ปฏิบัติราชการแทน
นายกองค์การบริหารส่วนจังหวัดชลบุรี

ภาคส่วน 1:100

วันที่ออกใบ

แบบเลขที่ อศจ.ส.บ. 029164 / 2564

S2.04 41

แผ่นที่ จำนวนแผ่น



โครงการ
โครงการก่อสร้างอาคารศูนย์ส่งเสริม
สุขภาพประชาชนและชุมชน

ที่ตั้งโครงการ
บริเวณเทศบาล หมู่ที่ 1
ต.ไม้จันทน์ อ.หนองแค จ.พิจิตร

สำรวจ
นายพรชัย นามไวรัตน์
วิศวกรสำรวจ (ป.ว.ช.)

เขียนแบบ
นายสุวัฒน์ ทัพพี
วิศวกรเขียนแบบ (ป.ว.ช.)

วิศวกรโยธา
นายอนุชิต สาครสวน
วิศวกรโยธา (ป.ว.ช.)

หัวหน้าฝ่ายออกแบบ
นายอนุชิต สาครสวน

ผู้ชำนาญการส่วนควบคุมการก่อสร้าง
นายอนุชิต สาครสวน

นายอนุชิต สาครสวน

ผู้ชำนาญการก่อสร้าง
นายอนุชิต สาครสวน

นางพิชญานันท์ พงษ์ประเสริฐ
ป.ว.ช.

นางสาวนิภา ปะชัยพรชัย
อ.พ.ว.ช.

นายอนุชิต สาครสวน
ป.ว.ช.

จำนวนแผ่น
41

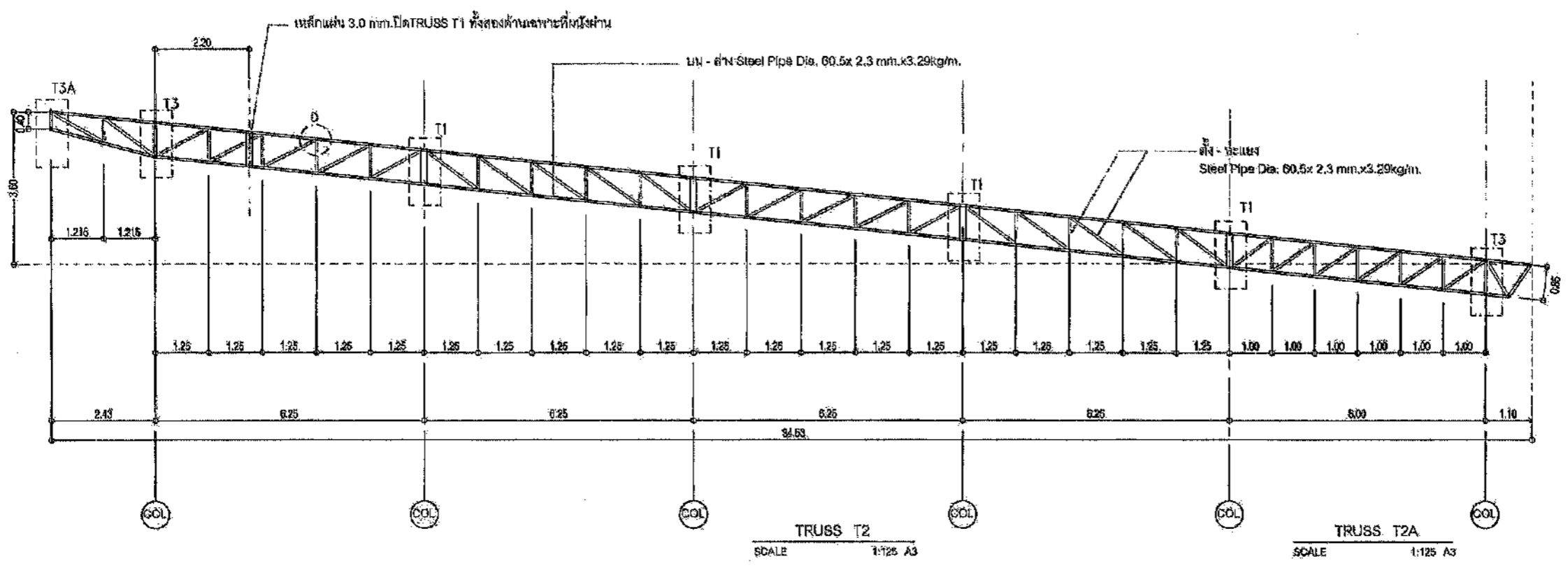

DETAIL A	DETAIL B	DETAIL C	DETAIL D	DETAIL E

คณะกรรมการจัดทำแบบรูปถ่ายการงานก่อสร้าง
 ความค้ำสั่ง อบจ.สบ. 2025 / 2564
 ลงวันที่ 8 มี.ค. 2564
 แบบแปลนเลขที่ 029/167
 ประธานกรรมการ นายอนุชิต สาครสวน
 กรรมการ นายสุวัฒน์ ทัพพี
 กรรมการ นายอนุชิต สาครสวน
 กรรมการ นายอนุชิต สาครสวน

นายอนุชิต สาครสวน (อ.ต.ละสัมพันธ์)
 นายกองค์การบริหารส่วนจังหวัดพิจิตร ปฏิบัติราชการแทน
 นายคองศักดิ์ การบริหารส่วนจังหวัดพิจิตร

S2.05 41
แผ่นที่ จำนวนแผ่น



โครงการ
โครงการก่อสร้างอาคารศูนย์ส่งเสริม
สุขภาพประชาชนและผู้ป่วย

ที่ตั้งโครงการ
บริเวณต.พหลโยธิน หมู่ที่ 1
ต.โพนพิสัย อ.พหลโยธิน จ.ศรีสะเกษ

สำรวจ
นายพชร นวกิจรัตน์
นักเขียนแบบสถาปัตย์

เขียนแบบ
นายชัชชาติ ทรัพย์ทวี
นักเขียนแบบสถาปัตย์

วิศวกรโยธา
นายอนุชิต สาขารวม
นักเขียนแบบโยธา

หัวหน้าฝ่ายออกแบบ
นายสุวิทย์ ทองคำ
นายสุวิทย์ ทองคำ

ผู้อำนวยการศูนย์ควบคุมการก่อสร้าง
นายอนุชิต สาขารวม
นายอนุชิต สาขารวม

ผู้อำนวยการช่าง
นายสุวิทย์ ทองคำ
นายสุวิทย์ ทองคำ

นายสุวิทย์ ทองคำ
นายสุวิทย์ ทองคำ

นางพิศมัยพร เกษประสิทธิ์
นักเขียนแบบสถาปัตย์

นายชัชชาติ ทรัพย์ทวี
นักเขียนแบบสถาปัตย์

นายชัชชาติ ทรัพย์ทวี
นักเขียนแบบสถาปัตย์

วันที่
แบบเลขที่ ๐๖.๓๖/๒๕๖๗

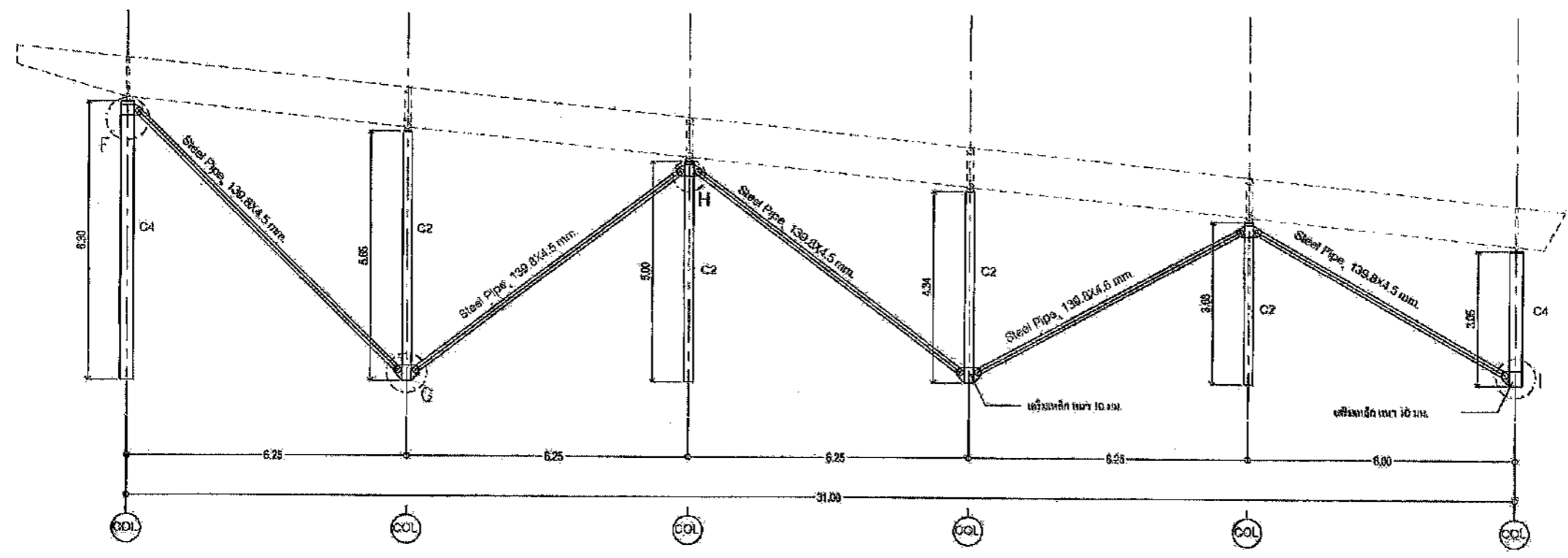

แบบขยาย SIDE STEEL PIPE
SCALE 1:125 A3

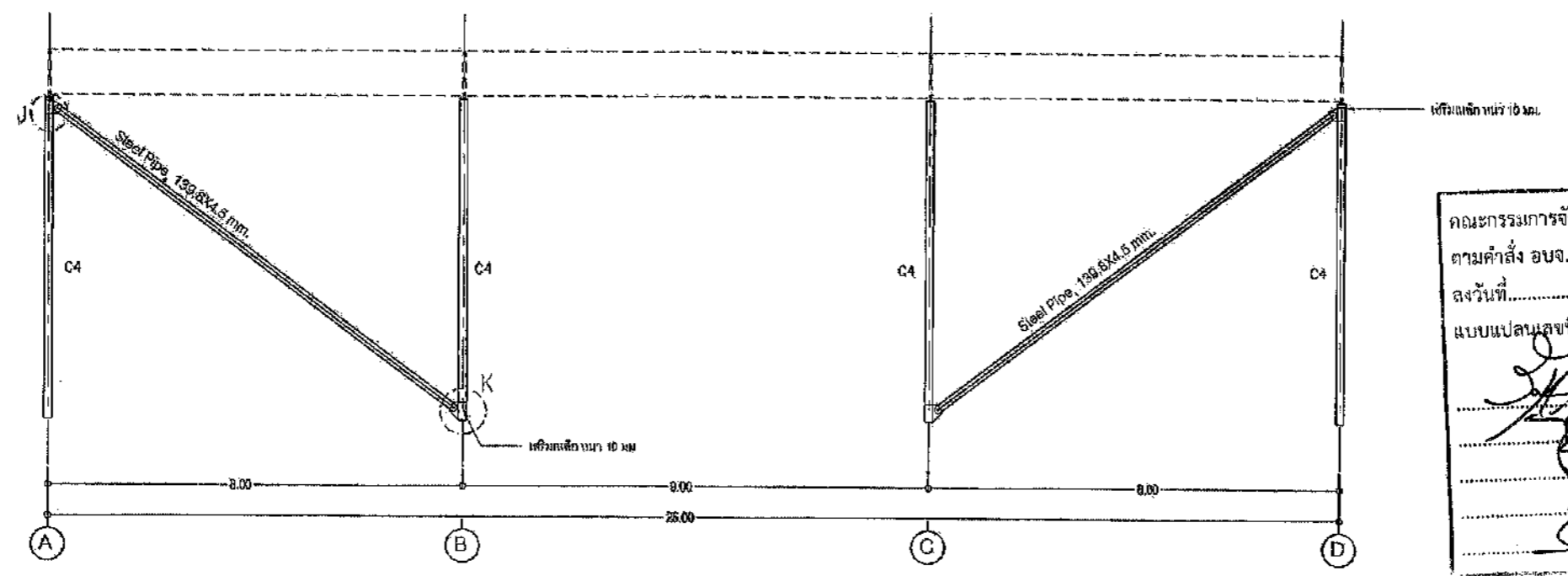

แบบขยาย FRONT STEEL PIPE
SCALE 1:125 A3

คณะกรรมการจัดทำแบบรูปอาคารก่อนสร้าง
ตามคำสั่ง อบจ.สบ. 2025 / 2564
ลงวันที่ 8 ต.ค 2564
แบบแปลนเลขที่ 029/64

ประธานกรรมการ
กรรมการ
กรรมการ
กรรมการ
กรรมการ

รองนายกองค์การบริหารส่วนจังหวัด ปฏิบัติราชการแทน
นายกองค์การบริหารส่วนจังหวัดศรีสะเกษ

S2.06 41
เลขที่ จำนวนหน้า



โครงการ
โครงการก่อสร้างอาคารศูนย์ส่งเสริม
สุขภาพประชาชนนครปฐม

ที่ตั้งโครงการ
บริเวณถนนพหลโยธิน
ต.ไร่คำ อ.เมืองนครปฐม

สำรวจ
นายชัชชัย นกวิวัฒน์
วิศวกร (ชำนาญการพิเศษ)

เขียนแบบ
นายชัชชัย นกวิวัฒน์
วิศวกร (ชำนาญการพิเศษ)

วิศวกรโยธา
นายชัชชัย นกวิวัฒน์
วิศวกร (ชำนาญการพิเศษ)

คณะกรรมการตรวจแบบรายการก่อสร้าง
ตามคำสั่ง อศจ.สบ. 2025 / 2567
ลงวันที่ 8 ต.ค 2567
แบบแปลนเลขที่ 0291 ๖7
ประธานกรรมการ นายชัชชัย นกวิวัฒน์
กรรมการ นายชัชชัย นกวิวัฒน์
กรรมการ นายชัชชัย นกวิวัฒน์
กรรมการ นายชัชชัย นกวิวัฒน์
กรรมการ นายชัชชัย นกวิวัฒน์

นางกัญญาพร เพชรประทีป
ปลัดกองวิศวกรรมส่วนจังหวัดนครปฐม

นางสาวนิภา นนทวิทย์
อนุมัติ

(นายชนกฤต อิตตะสัมปถนยศ)

รองนายกองค์การบริหารส่วนจังหวัด ปฎิบัติราชการแทน

นายกองค์การบริหารส่วนจังหวัดนครปฐม

มาตราส่วน 1:50

วันที่พิมพ์

แบบเลขที่ ๐๒๙๑ / ๒๕๖๗

S2.07 41
แผ่นที่ จำนวนแผ่น

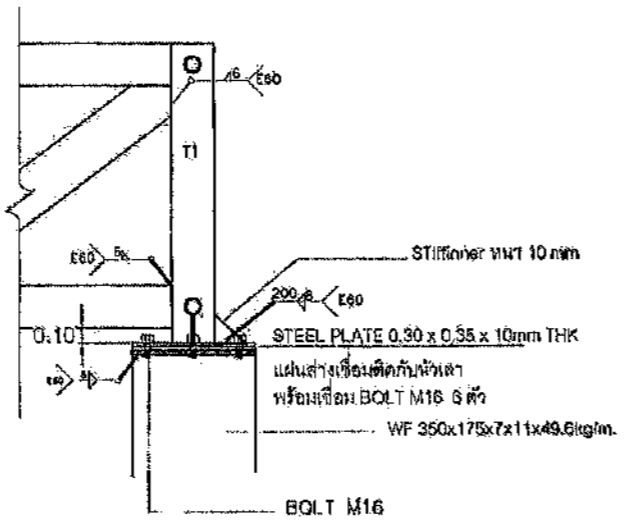

DETAIL FREE SUPPORT

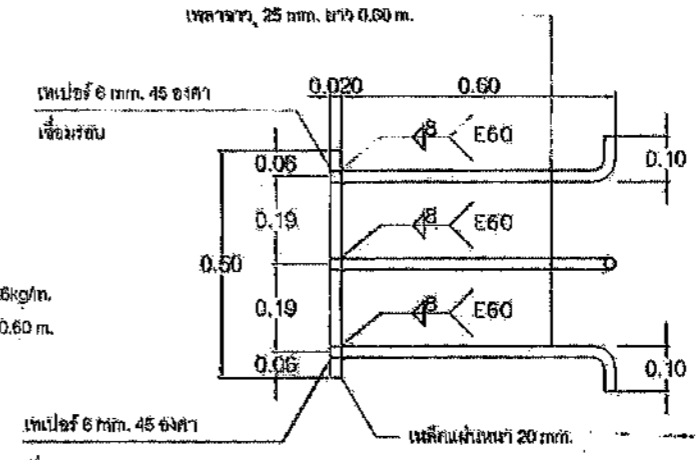
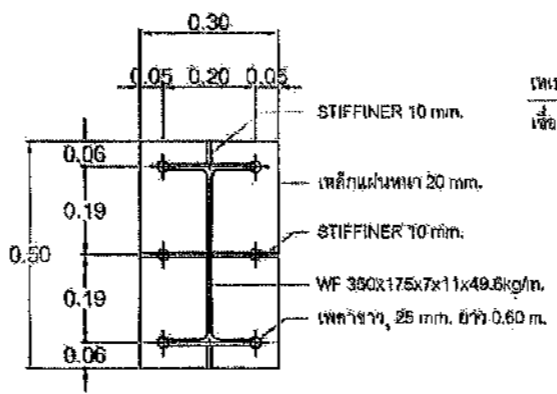

ANGER PLATE C2

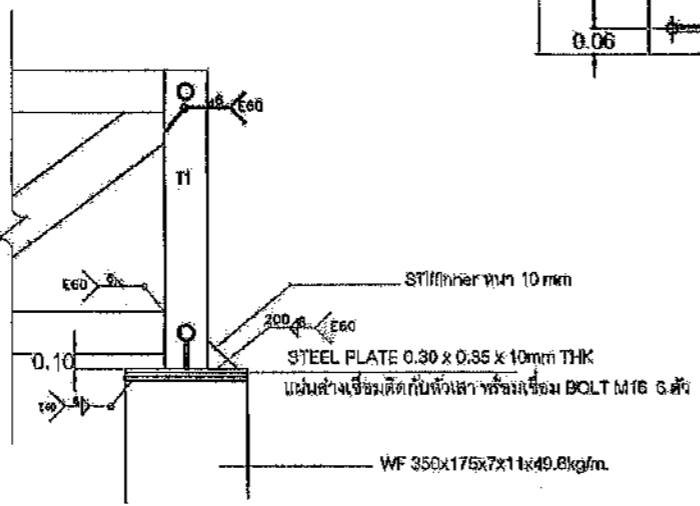

DETAIL FIX SUPPORT

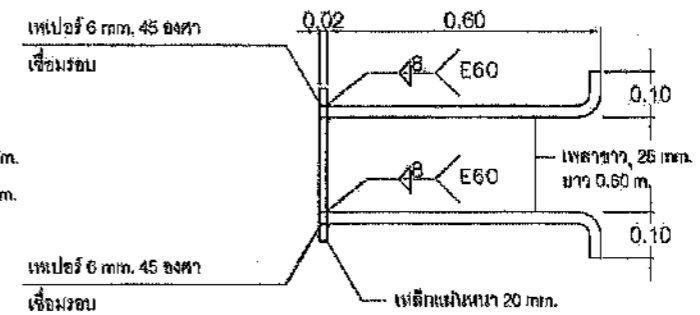
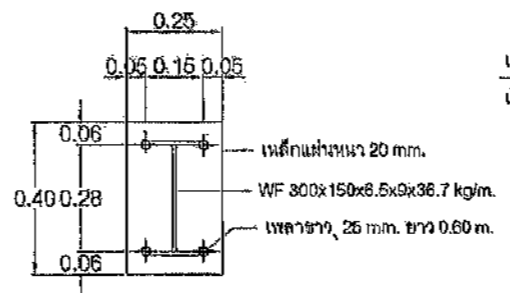

ANGER PLATE C4

เหล็ก WF 350x175x7x11x49.6kg/m.
PL แผ่นหนาทำเป็น รูปวงรี เพื่อให้สามารถรับ
น้ำหนักแรงบิดจาก TRUSS เนื่องจากมีการเปลี่ยนแปลง
STEEL PLATE 0.30 x 0.35 x 10mm THK
แผ่นล่างเชื่อมติดกับหัวเสา พร้อมเชื่อม BOLT M16 6 ตัว

เหล็ก WF 350x175x7x11x49.6kg/m.
STEEL PLATE 0.30 x 0.35 x 10mm THK
แผ่นล่างเชื่อมติดกับหัวเสา
พร้อมเชื่อม BOLT M16 6 ตัว
STEEL PLATE 0.30 x 0.35 x 10mm THK



โครงการ
โครงการก่อสร้างอาคารเรียนเพิ่ม
คุณภาพประชาชนและครูผู้สอน

ที่ตั้งโครงการ
บริเวณถนนหลัก หมู่ที่ ๑
ส.โหล้ง อ.อมบง ก.สระบุรี

สำรวจ
นายชัชชัย นวรัตน์
วิศวกรโยธา (มีใบอนุญาตประกอบวิชาชีพ)

เขียนแบบ
นายชัชชัย นวรัตน์
วิศวกรโยธา (มีใบอนุญาตประกอบวิชาชีพ)

วิศวกรโยธา
นายชัชชัย นวรัตน์
วิศวกรโยธา (มีใบอนุญาตประกอบวิชาชีพ)

หัวหน้าฝ่ายออกแบบ
นายชัชชัย นวรัตน์
นายชัชชัย นวรัตน์

ผู้อำนวยการส่วนควบคุมการก่อสร้าง
ที่ว่าการอำเภอเมืองสระบุรี
นายประสิทธิ์ สุขเกษม

ผู้อำนวยการสำนักงาน
นายสุภกิตต์ สมศักดิ์

รองปลัดองค์การบริหารส่วนจังหวัดสระบุรี
นายชัชชัย นวรัตน์

นางสาวนิภา ประสิทธิ์พาณิชย์
อนุมัติ

(นายชณกฤต อัทธะสัมปณฺธ)
รองนายกองค์การบริหารส่วนจังหวัด ปฏิบัติราชการแทน
นายกองค์การบริหารส่วนจังหวัดสระบุรี

มาตราส่วน 1:250
วันเดือนปี
แบบเลขที่ อบ.สบ. 029 / 2567

E0.01 41
แผ่นที่ จำนวนแผ่น

สัญลักษณ์ประกอบแบบงานไฟฟ้า

สัญลักษณ์	รายละเอียด
	แสงควบคุมระบบไฟฟ้า มี มาตรฐาน จุดสหกรณ์ (มอก.) เมน 3P 100A. หรือ BREAKER ย่อย 36 ช่อง แยกวงจรแสงสว่าง , เต้ารับ , เครื่องปรับอากาศ
	โคมแผ่นเหล็กรีด การปรับสภาพสีของสีเพื่อสเฟดน้ำ ขึ้นคอนเพื่อต้านทานการเกิดสนิม พื้นผิวจากโพลีเอสเตอร์สีขาวด้วยวิธีไฟฟ้าสถิตสองชั้นคอน ตัวกระจายแสงอะคริลิคคุณภาพสูงพร้อมโครงเหล็กท่อน้ำดี ขีดสปริง ขนาด กว้าง 120 มม. ยาว 1245 มม. สูง 75 มม. หรือหลอด 2x18W, LED T8 แสงเดย์ไลท์ (8600K) ผลิตภัณฑ์ที่มี มาตรฐาน จุดสหกรณ์ (มอก.)
	โคมไฟแบบมีฝาครอบกันน้ำ ชนิดติดลอย หรือ ชนิดติดแบบหมุน สายไฟขนาด 1.0 ตร.มม. 70°C ขนาด กว้าง 60 มม. ยาว 1245 มม. สูง 133 มม. หรือหลอด 1x18W, LED T8 แสงเดย์ไลท์ (8600K) ผลิตภัณฑ์ที่มี มาตรฐาน จุดสหกรณ์ (มอก.)
	โคมไฟดาวโรตที่หาแรง ชนิดฝังฝ้าเพดาน ทรงกลม ขนาด 6" หลอด LED 17 W. ผลิตภัณฑ์ที่มี มาตรฐาน จุดสหกรณ์ (มอก.)
	เต้ารับไฟฟ้า แบบตู้ ขาดอม - แบบ 1Ø A 250 V มีกรวดสีขาวแบบเรียบชนิด ฝังในผนัง มี มาตรฐาน จุดสหกรณ์ (มอก.)
	สวิตช์ไฟฟ้าทางเดียว 1ØA. 260V. สีขาวแบบเรียบ ชนิดฝังในผนัง มี มาตรฐาน จุดสหกรณ์ (มอก.)
	สายเคเบิลเดินภายในอาคาร IEC01 (THW) สายกลมแกนเดี่ยว เดินร้อยสายในท่อ สิ่งในผนัง และบนฝ้าเพดาน ตามมาตรฐานการไฟฟ้าส่วนภูมิภาค

รายการประกอบแบบ งานระบบไฟฟ้า

ผู้รับจ้างจะต้องติดตั้งโครงโคม และอุปกรณ์ไฟฟ้าทุกอย่าง จนใช้งานได้ดีตามมาตรฐานของกรไฟฟ้าส่วนภูมิภาค
การเดินสายไฟฟ้าให้ร้อยท่อฝังผนัง หรือ ร้อยท่อเดินลอยแบบคานในฝ้าเพดานด้วยความ เรียบร้อยปลอดภัย
นอกจากจะระบุ หรือ ตกกลงให้เดินสายไฟฟ้าเดินลอย (ฝังเฉพาะ บล๊อค , สวิทช์ , ปลั๊ก) ตาม ผนัง, ฝ้า, ฝ้า หรือฝ้าเพดาน
ท่อที่ใช้ในการร้อยสายไฟฟ้า ต้องเป็นท่อสำหรับงาน ร้อยสายไฟ โดยเฉพาะ และต้องใช้ ข้อต่อ, ข้องอ ทุกครั้ง
ห้ามเดินไฟเพื่อติดตั้งเค็ดขาดสำหรับท่อ PVC. ที่จุดเชื่อมสาย
จุดเชื่อมสายไฟ ต้องใช้ Y-NUT และพันทับด้วยเทปพันสายไฟ
สวิทช์, ปลั๊ก และ อุปกรณ์และหลอดไฟ ดวงโคม ให้ใช้ ผลิตภัณฑ์ที่มี มาตรฐาน จุดสหกรณ์ (มอก.)
ขนาดของสายไฟฟ้า และ ชนิดของสายไฟฟ้า ให้ดูที่ ตารางโหลด ของตู้ LOAD CENTER PANEL
งานเดินจ่ายไฟฟ้า จาก KWH. ของการไฟฟ้ามาที่ตู้ LOAD CENTER ให้ผู้รับจ้างเตรียมสายไฟฟ้าตามที่ระบุในตารางโหลด
โดยมีความยาวของสายไฟฟ้า 20 เมตร ต่อ เฟส
ผู้รับจ้างจะต้องทำการตรวจสอบและทดสอบอุปกรณ์ไฟฟ้า ทุกอย่างก่อนนำช่างควบคุมงาน หรือวิศวกร เป็นที่พอใจ
การติดต่อบริษัทงาน เรื่องการขอไฟฟ้าชนิดดาวระจากกรไฟฟ้า เป็นหน้าที่รับผิดชอบของ องค์การบริหารส่วน จังหวัดสระบุรี

คณะกรรมการจัดทำแบบรูปรายการงานก่อสร้าง
นายกำลั้ง อบ.สบ. 2025 / 2567
ลงวันที่ 8 ต.ค 2567
แบบเลขที่ 029 / 67

ประธานกรรมการ
กรรมการ
กรรมการ
กรรมการ
กรรมการ

รองนายกองค์การบริหารส่วนจังหวัด ปฏิบัติราชการแทน
นายกองค์การบริหารส่วนจังหวัดสระบุรี



โครงการ
โครงการก่อสร้างศูนย์เสริมสร้างคุณภาพประชาชนและผู้สูงอายุ

ที่ตั้งโครงการ
บริเวณเทศบาล หมู่ที่ ๑
ต.ไม้เท้า อ.บางละมุง จ.ชลบุรี

สำรวจ
นายพรชัย เข็มขมิ้น
วิศวกร (ช่างเทคนิค)

เขียนแบบ
นายชัยวัฒน์ สุขสันต์
ช่างเทคนิค

ตรวจสอบ
นายสมชาย ธีระพงษ์
วิศวกร (ช่างเทคนิค)

วิศวกรฝ่ายออกแบบ

นายสุพจน์ ทยาทิพย์
ผู้อำนวยการส่วนควบคุมการก่อสร้าง
กรมการช่างเทคนิค (ช่างเทคนิค)

นายประจักษ์ สุขเกษม
ผู้อำนวยการส่วนช่าง

นายพิเชษฐ เพชรประทีป
นักจัดการบริหารส่วนจังหวัดชลบุรี

นางสาวนิภา ประสิทธิ์พาศ
กรรมการ

นายชยศักดิ์ สมภักดิ์
กรรมการ
นายสมชาย ธีระพงษ์
กรรมการ
นายประจักษ์ สุขเกษม
กรรมการ

นายชยศักดิ์ สมภักดิ์
อธิบดีกรมช่างเทคนิค

นายชยศักดิ์ สมภักดิ์
อธิบดีกรมช่างเทคนิค

แผ่นที่ E0.02
จำนวนแผ่น 41

CAPACITY 36 CIRCUIT		โครงการก่อสร้างศูนย์เสริมสร้างคุณภาพประชาชนและผู้สูงอายุ							
BRANCH CB.IG >=6kA		LOAD SCHEDULE "LO"					MOUNTING SURFACE		
NO	DESCRIPTION	GB			CONDUCTION	LOAD (VA)			DIAGRAM
		POLE	AT	AF		เฟส A	เฟส B	เฟส C	
1	แสงสว่าง a,b,f	1	16	63	2-2.5/G 2.5 IEC01 Wireway, EMT	1445			
3	แสงสว่าง c	1	16	63	2-2.5/G 2.5 IEC01 Wireway, EMT		1650		
5	แสงสว่าง d	1	16	63	2-2.5/G 2.5 IEC01 Wireway, EMT			1000	
7	แสงสว่าง e	1	16	63	2-2.5/G 2.5 IEC01 Wireway, EMT	700			
9	พัดลมดูดอากาศ EX 01-09	1	16	63	2-2.5/G 2.5 IEC01 Wireway, EMT		350		
11	เครื่องปรับอากาศ CDU 1	1	20	63	2-4/G 2.5 IEC01 Wireway, EMT			2640	
13	เครื่องปรับอากาศ CDU 2	1	20	63	2-4/G 2.5 IEC01 Wireway, EMT	2640			
15	เครื่องปรับอากาศ CDU 3	1	20	63	2-4/G 2.5 IEC01 Wireway, EMT		2640		
17	เครื่องปรับอากาศ CDU 4	1	20	63	2-4/G 2.5 IEC01 Wireway, EMT			2640	
19	เครื่องปรับอากาศ CDU 5	1	20	63	2-4/G 2.5 IEC01 Wireway, EMT	2640			
21	เครื่องปรับอากาศ CDU 6	1	20	63	2-4/G 2.5 IEC01 Wireway, EMT		2640		
23	เครื่องปรับอากาศ CDU 7	1	20	63	2-4/G 2.5 IEC01 Wireway, EMT			2640	
25	เครื่องปรับอากาศ CDU 8	1	20	63	2-4/G 2.5 IEC01 Wireway, EMT	2640			
27	เครื่องปรับอากาศ CDU 9	1	20	63	2-4/G 2.5 IEC01 Wireway, EMT		2640		
29	Water pump	1	20	63	2-4/G 2.5 IEC01 Wireway, EMT			450	
31	สำรอง	1	20	63	-	1000			
33	สำรอง	1	20	63	-		1000		
35	สำรอง	1	20	63	-			1000	
2	Surge Protective Device (SPD)	1	-	-	-	-	-	-	
4	Surge Protective Device (SPD)	1	-	-	-	-	-	-	
6	Surge Protective Device (SPD)	1	-	-	-	-	-	-	
8	ตัวรับ 1 (RCBO)	1	20	63	2-4/G 2.5 IEC01 Wireway, EMT	540			
10	ตัวรับ 2 (RCBO)	1	20	63	2-4/G 2.5 IEC01 Wireway, EMT		900		
12	ตัวรับ 3 (RCBO)	1	20	63	2-4/G 2.5 IEC01 Wireway, EMT			1260	
14	ตัวรับ 4 (RCBO)	1	20	63	2-4/G 2.5 IEC01 Wireway, EMT	720			
16	เครื่องปรับอากาศ CDU 10	1	20	63	2-4/G 2.5 IEC01 Wireway, EMT		2640		
18	เครื่องปรับอากาศ CDU 11	1	20	63	2-4/G 2.5 IEC01 Wireway, EMT			2640	
20	เครื่องปรับอากาศ CDU 12	1	20	63	2-4/G 2.5 IEC01 Wireway, EMT	2640			
22	เครื่องปรับอากาศ CDU 13	1	20	63	2-4/G 2.5 IEC01 Wireway, EMT		2640		
24	เครื่องปรับอากาศ CDU 14	1	20	63	2-4/G 2.5 IEC01 Wireway, EMT			2640	
26	เครื่องปรับอากาศ CDU 15	1	20	63	2-4/G 2.5 IEC01 Wireway, EMT	2640			
28	เครื่องปรับอากาศ CDU 16	1	20	63	2-4/G 2.5 IEC01 Wireway, EMT		2640		
30	เครื่องปรับอากาศ CDU 17	1	20	63	2-4/G 2.5 IEC01 Wireway, EMT			2200	
32	ว่าง	-	-	-	-	-	-	-	
34	ว่าง	-	-	-	-	-	-	-	
36	ว่าง	-	-	-	-	-	-	-	
CONNECTEC TO 100kVA		MAIN CB.			AT 1.0 CONCIDENCE FACTOR	17605	19740	19110	MAIN FEEDER
		100AT/100AF			DEMAND LOAD 0.95	16725	18753	18155	
		IC>=25kA at 415V			TOTAL CONNECTED LOAD	53832			4-50 / G16 IEC 01
					MAX LINE CURRENT (A)	81.53			IN 50mm EMT

คณะกรรมการจัดทำแบบบูรณาการงานก่อสร้าง
ตามคำสั่ง อบจ.สบ. ๒๐๒๕ / ๒๕๖
ลงวันที่ ๘ ส.ค. ๒๕๖๔
แบบแปลนเลขที่ ๐๒๐/๖๔

รองนายกองค์การบริหารส่วนจังหวัด ปฏิบัติราชการแทน
นายกองค์การบริหารส่วนจังหวัดชลบุรี

มาตราส่วน 1:125
วันที่เดือนปี
แบบเลขที่ อบจ.สบ. ๐๒๐/๒๕๖๔

E0.02
แผ่นที่ 41



โครงการ
โครงการก่อสร้างอาคารศูนย์ส่งเสริม
สุขภาพประชาชนนครปฐม

ที่ตั้งโครงการ
บริเวณเทศบาล หมู่ที่ 1
ต. ไร่ท่า อ. นครปฐม จ. นครปฐม

สำรวจ
นายพรชัย น้อยปิ่น
วิศวกรโยธา (พิเศษ)

เขียนแบบ
นายศักดิ์ พิทักษ์
นักเขียนแบบโยธา

วิศวกรโยธา
นายจรูญ สารพัฒน์
วิศวกรโยธา (พิเศษ)

หัวหน้าฝ่ายออกแบบ
นายสุวิทย์ ทองดี

ผู้อำนวยการส่วนควบคุมการก่อสร้าง
นายสุวิทย์ ทองดี

คณะกรรมการจัดทำแบบรายการงานก่อสร้าง
ตามคำสั่ง อบจ.สบ. 2025, 2564
ลงวันที่ 8 ส.ค. 2564
แบบแปลนเลขที่ 020/64

ประธานกรรมการ
กรรมการ
กรรมการ
กรรมการ

นายสุวิทย์ ทองดี
ผู้อำนวยการส่วนควบคุมการก่อสร้าง

นางสุวิทย์ ทองดี
รองผู้อำนวยการส่วนควบคุมการก่อสร้าง

นางจิตติมาพร เทพรักษ์
ปลัดองค์การบริหารส่วนจังหวัดนครปฐม

นางสาวนิภา ประดิษฐ์
อำนวยการ

(นายชนกฤต ยัตถะสัมพันธ์)

ของนายกองค์การบริหารส่วนจังหวัด ปฏิบัติราชการแทน

นายกองค์การบริหารส่วนจังหวัดนครปฐม

มาตราส่วน 1:150

วันที่ออกใบ

แบบเลขที่ ทบจ.สบ. 020/2564

E1.01 41
แผ่นที่ จำนวนแผ่น

ผังพื้นที่ 1
แสดงระบบไฟฟ้าแสงสว่าง
SCALE 1:150 A3

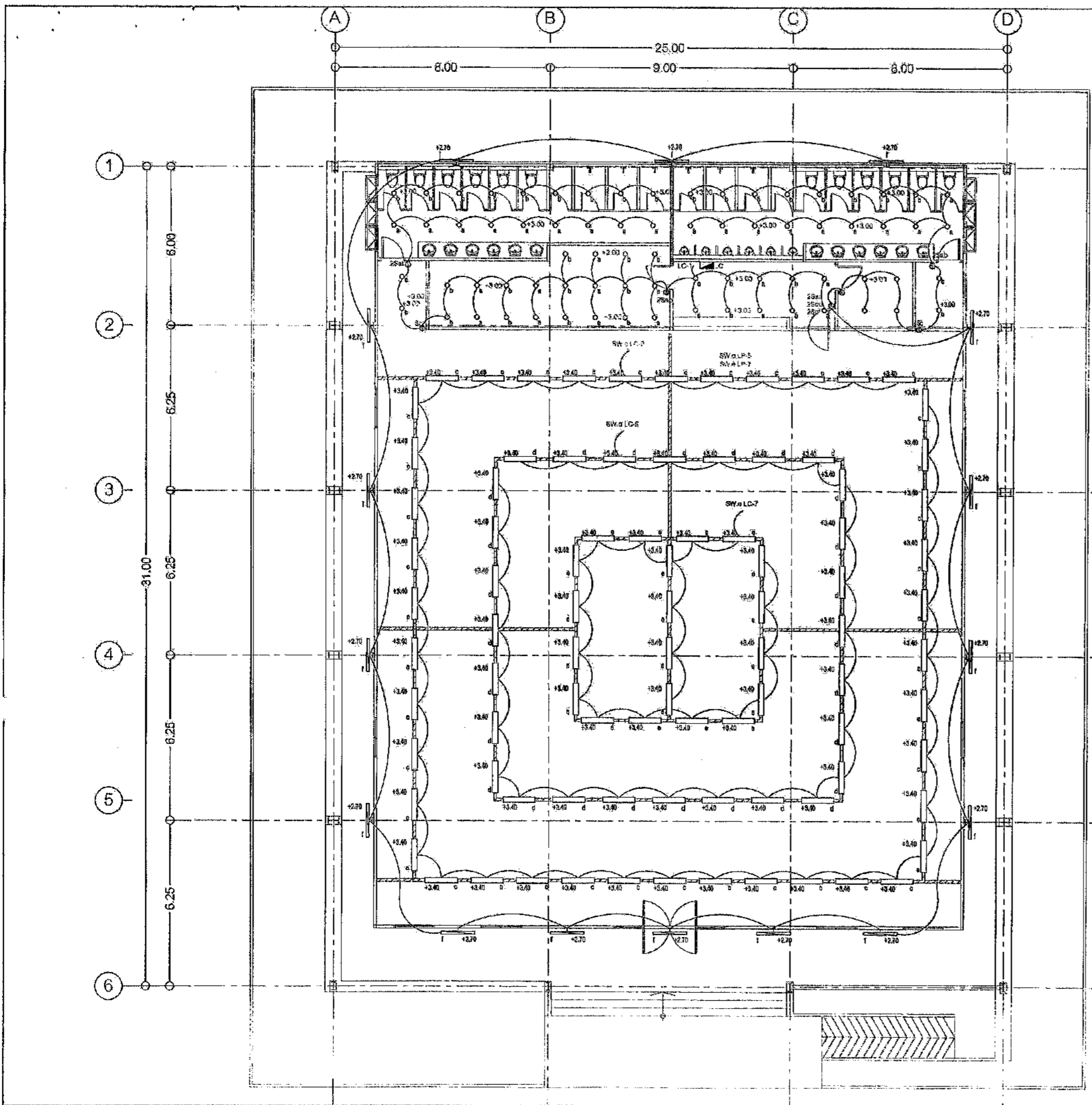



โครงการ
โครงการก่อสร้างอาคารศูนย์ส่งเสริม
สุขภาพประชาชนและชุมชน

ที่ตั้งโครงการ
บริเวณเทศบาล หมู่ที่ ๑
ต.โพธิ์ชัย อ.เมืองมุกดาหาร จ.มุกดาหาร

สำรวจ
นายสุรชัย แก้วน้อย
วิศวกรโยธา (ม.ค.ศ.)

เขียนแบบ
นายสุรชัย แก้วน้อย
วิศวกรโยธา (ม.ค.ศ.)

วิศวกรโยธา
นายสุรชัย แก้วน้อย
วิศวกรโยธา (ม.ค.ศ.)

วิศวกรฝ่ายออกแบบ
นายสุรชัย แก้วน้อย

ผู้อำนวยการศูนย์ส่งเสริมสุขภาพประชาชนและชุมชน
นายสุรชัย แก้วน้อย

ผู้อำนวยการสำนักงาน
นายสุรชัย แก้วน้อย

รองปลัดองค์การบริหารส่วนจังหวัดมุกดาหาร
นายสุรชัย แก้วน้อย

นายก อบจ. มุกดาหาร
นายสุรชัย แก้วน้อย

นายสุรชัย แก้วน้อย

(นายสุรชัย แก้วน้อย)

รองนายกองค์การบริหารส่วนจังหวัดมุกดาหาร ปฏิบัติราชการแทน

นายกองค์การบริหารส่วนจังหวัดมุกดาหาร

มาตราส่วน 1:150

วันที่โอนปี

แบบเลขที่ มค.ศ. 028 / 2567

E1.02 41

แผ่นที่ จำนวนแผ่น

คณะกรรมการจัดทำแบบบูรณาการงานก่อสร้าง
ตามคำสั่ง อบจ.สบ. 2025 / 2567
ลงวันที่ 8 ต.ค. 2567
แบบแปลนเลขที่ 028 / 67

ประธานกรรมการ
กรรมการ
กรรมการ
กรรมการ
กรรมการ

ผังพื้น ชั้น 1
แสดงระบบเดินรับไฟฟ้า

SCALE 1:150 A3

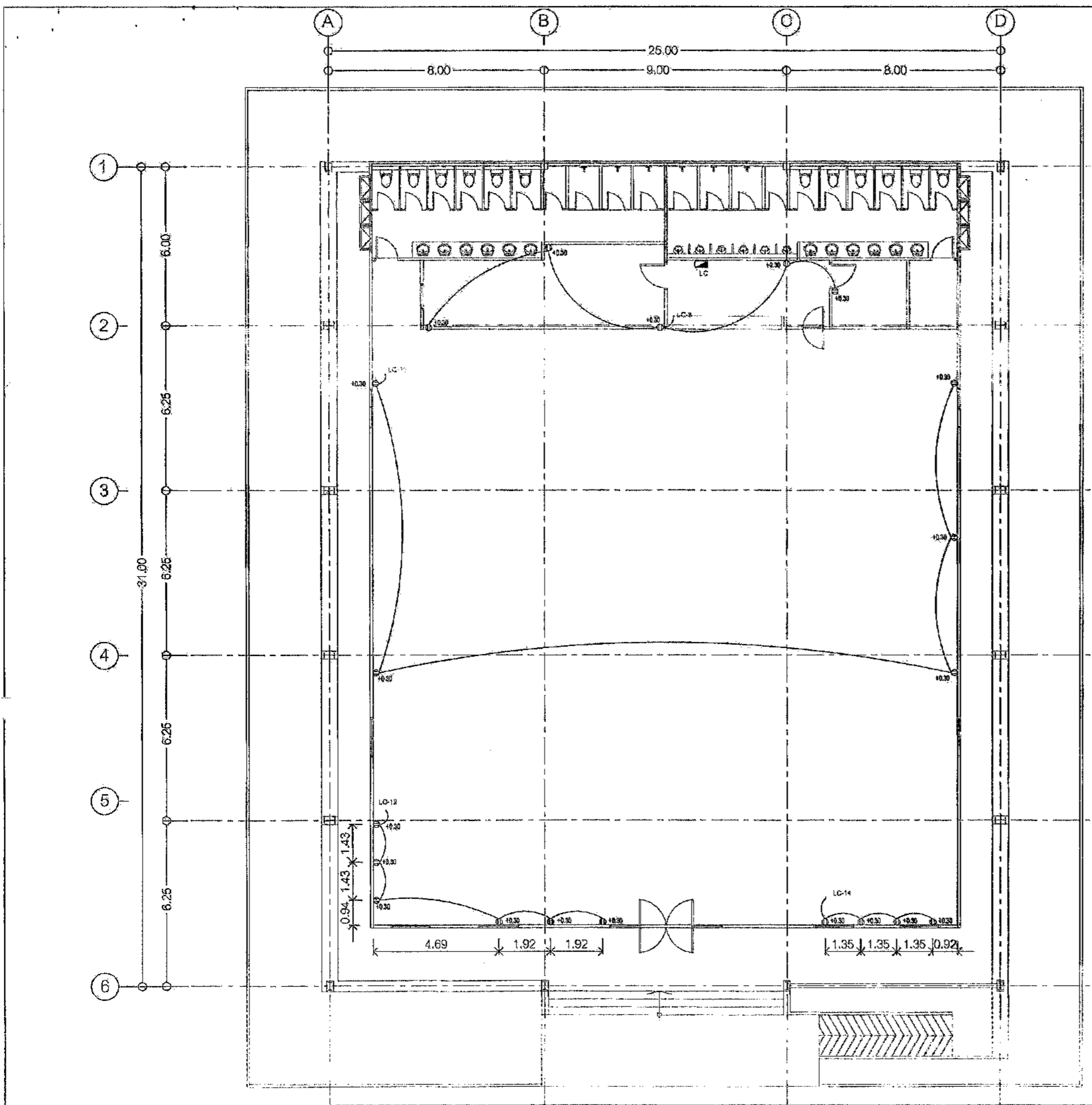



โครงการ
โครงการก่อสร้างอาคารศูนย์ส่งเสริม
สุขภาพประชาชนจังหวัดสุราษฎร์ธานี

ที่ตั้งโครงการ
บริเวณเขตภาค หมู่ที่ ๑
ต.โนนสวรรค์ อ.พุนพิน จ.สุราษฎร์ธานี

สำรวจ
นายชรัส อ่างเมือง
วิศวกรโยธา (พิเศษ)

เขียนแบบ
นายชรัส อ่างเมือง
วิศวกรโยธา (พิเศษ)

วิศวกรโยธา
นายชรัส อ่างเมือง
วิศวกรโยธา (พิเศษ)

หัวหน้าฝ่ายออกแบบ
นายชรัส อ่างเมือง

ผู้อำนวยการด้านควบคุมการก่อสร้าง
นายชรัส อ่างเมือง

นายชรัส อ่างเมือง

นางนิตยาพร เกษประเสริฐ

นายชรัส อ่างเมือง

(นายชรัส อ่างเมือง)

รองนายกองค์การบริหารส่วนจังหวัด ปฏิบัติราชการแทน
นายกองค์การบริหารส่วนจังหวัดสุราษฎร์ธานี

มาตราส่วน 1:150

วันที่
แบบเลขที่ ๐๒๙/๒๕๖๗

E1.03 41
แผ่นที่ จำนวนแผ่น

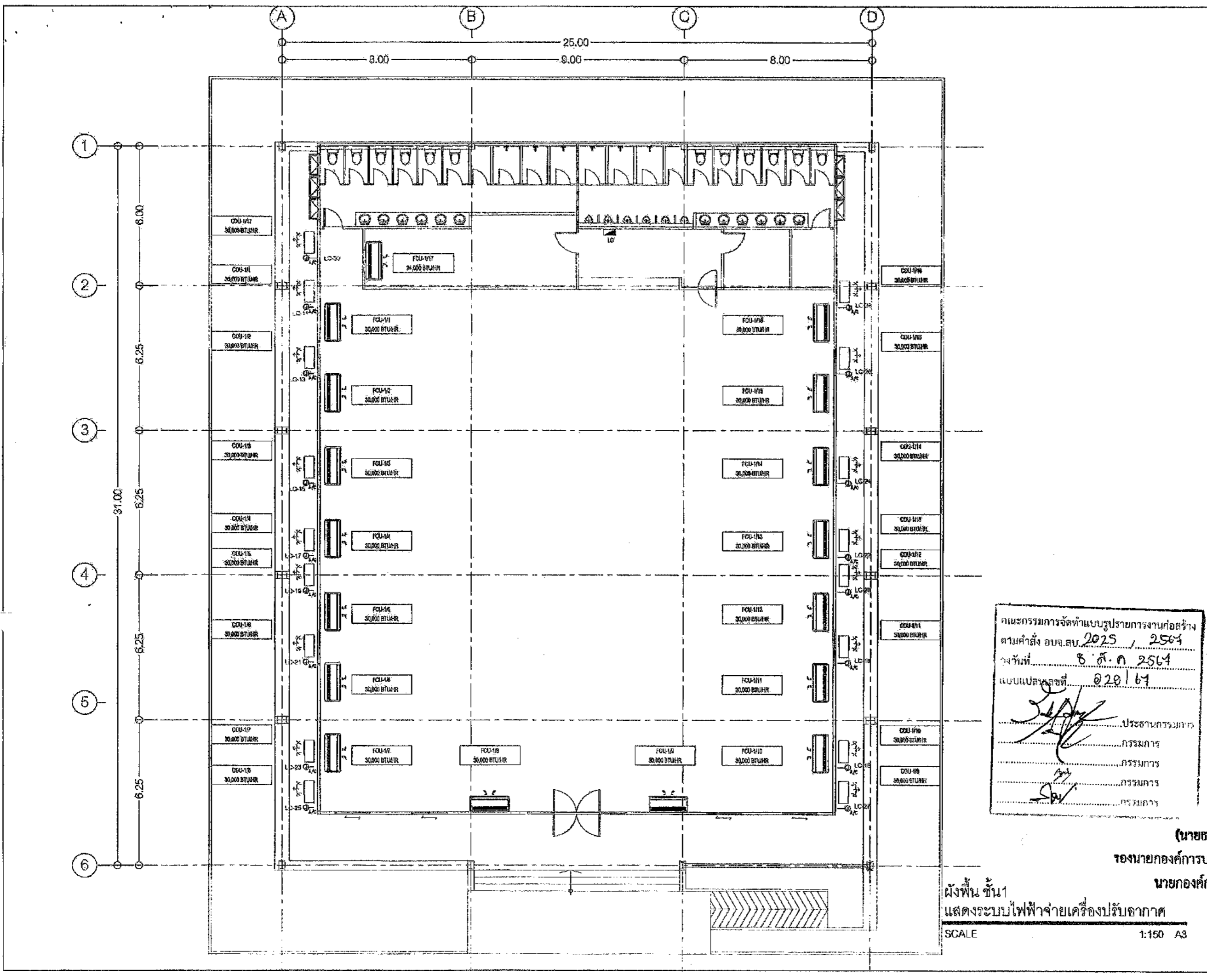

คณะกรรมการจัดทำแบบรายการงานก่อสร้าง
ตามคำสั่ง อบจ.สบ. 2025 / 2564
วันที่ ๘ ต.ค 2564
แบบแปลนเลขที่ ๐20164
ประธานกรรมการ
กรรมการ
กรรมการ
กรรมการ

ผังพื้น ชั้น 1
แสดงระบบไฟฟ้าจ่ายเครื่องปรับอากาศ
SCALE 1:150 A3



รายละเอียดการติดตั้งทั่วไป

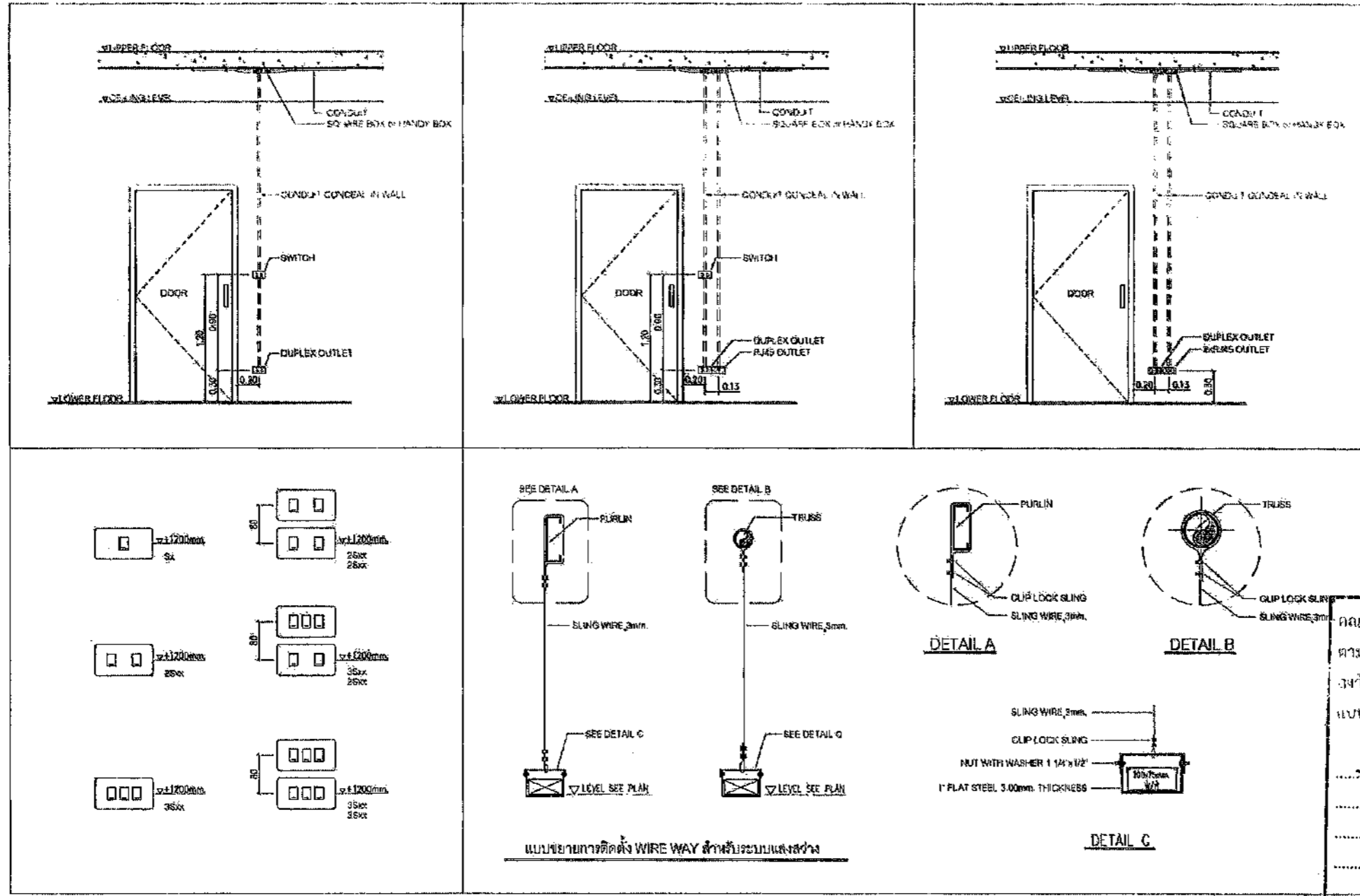

คณะกรรมการจัดทำแบบรายการรายการก่อสร้าง
 คำนึง ออบจ.สบ. ๑๐๒๕ / ๒๕๖๗
 วันที่ ๘ ส.ค ๒๕๖๗
 แบบแปลนเลขที่ ๐๒๑/๖๗

ประธานกรรมการ
 กรรมการ
 กรรมการ
 กรรมการ

โครงการ
 โครงการก่อสร้างอาคารเรียนชั้นประถมศึกษา
 ศูนย์การศึกษาพิเศษจังหวัดสุพรรณบุรี

ที่ตั้งโครงการ
 บริเวณเขตเทศบาลที่ ๑
 ต.ไม้เท้า อ.ทอสมน จ.สุพรรณบุรี

สำรวจ นายวิชาญ เกตุอินทร์
 วิศวกรเขียนแบบ
 วิศวกรเขียนแบบ
 วิศวกรเขียนแบบ

หัวหน้าฝ่ายออกแบบ
 นายวิชาญ เกตุอินทร์

ผู้อำนวยการส่วนควบคุมการก่อสร้าง
 นายวิชาญ เกตุอินทร์

นายวิชาญ เกตุอินทร์
 นายวิชาญ เกตุอินทร์

รองปลัดองค์การบริหารจัดการจังหวัดสุพรรณบุรี
 นายวิชาญ เกตุอินทร์

นางกัญญากร เกตุอินทร์
 ปลัดองค์การบริหารจัดการจังหวัดสุพรรณบุรี

นางรุ่งโรจน์ ปะริชิต
 อธิบดี

(นายชวภาค อัครสกลปทุมมา)
 รองนายกองค์การบริหารจัดการจังหวัด ปกปฎิราชการแทน
 รายละเอียดการติดตั้งทั่วไป
 นายกองกลางบริหารส่วนจังหวัดสุพรรณบุรี
 มาตรฐาน ๑ : ๐๐
 วันที่ ๑๓/๑๒/๖๗
 E2.01 41
 แผ่นที่ จำนวนแผ่น



รายการประกอบแบบและตารางเครื่อง

ตารางเครื่องปรับอากาศ

ลำดับ	ชนิดเครื่องปรับอากาศ	พื้นที่	ความสามารถ	อุณหภูมิ	ปริมาณลม	ขนาดท่อ (นิ้ว.)			กำลังไฟฟ้าที่ใช้		หมายเหตุ
			การทำความเย็น			BTU/HR	ฐC	CMH	ท่อของเหลว	ท่อแก๊ส	
FCU-1 to 16/CDU-1 to 16	ชนิดแขวน	โถงออกกำลังกาย	30,000	25	1,950/1,750/1,400	3/8	3/4	1	2.64	220/1/50	
FCU-17/CDU-17	ชนิดแขวน	ออฟฟิศ	25,000	25	1,550/1,350/1,240	3/8	5/8	1	2.07	220/1/50	

ตารางพัดลมระบายอากาศ

ลำดับ	ชนิดเครื่องปรับอากาศ	ปริมาณลม	กำลังไฟฟ้าที่ใช้	
		CFM	W	V/PH/Hz
EX-01 to 09	แบบติดผนัง	650	31	220/1/50

รายการประกอบแบบ

สัญลักษณ์	รายละเอียด
	เครื่องปรับอากาศชนิดแขวน ขนาด 30,000 BTU. และ 25,000 BTU. มีมาตรฐาน อุตสาหกรรม (มอก.)
	เครื่องระบายความร้อนประกอบเครื่องปรับอากาศแต่ละเครื่อง เป็นผลิตภัณฑ์ชนิดเดียวกันกับเครื่องปรับอากาศ มีมาตรฐาน อุตสาหกรรม (มอก.)
	พัดลมระบายอากาศ ขนาด 12 นิ้วแบบมีล้นกันฝน เป็นอัตโนมัติ ผลิตภัณฑ์มีมาตรฐาน อุตสาหกรรม (มอก.)

คณะกรรมการจัดทำแบบรายการฯ
 2025 / 2567
 วันที่ 8 ต.ค 2567
 แบบแปลนที่ 020/67
 ประธานกรรมการ
 กรรมการ นายสารนิชา ประดิษฐ์
 กรรมการ อุมณี
 กรรมการ (นายชนกฤต อัครสังข์กุลณะ)

โครงการ
 โครงการก่อสร้างอาคารศูนย์ฝึกอบรม
 ศูนย์การประมงและวิจัย

ที่ตั้งโครงการ
 บริเวณถนนพหลโยธิน
 ต.โพธิ์ ต.เมืองเก่า จ.สระบุรี

สำรวจ
 นายพรชัย นวกิ่งวิน
 (พิมพ์ชื่อและนามสกุลในวงเล็บ)

เขียนแบบ
 นายชัยศักดิ์ นวกิ่งวิน
 (พิมพ์ชื่อและนามสกุลในวงเล็บ)

วิศวกรโยธา
 นายสมชาย ช่างสอน
 (พิมพ์ชื่อและนามสกุลในวงเล็บ)

หัวหน้าฝ่ายออกแบบ
 นายสุรศักดิ์ นวกิ่งวิน

ผู้อำนวยการส่วนควบคุมการก่อสร้าง
 นายประจักษ์ ช่างสอน
 (พิมพ์ชื่อและนามสกุลในวงเล็บ)

ผู้อำนวยการส่วนควบคุมการก่อสร้าง
 นายประจักษ์ ช่างสอน
 (พิมพ์ชื่อและนามสกุลในวงเล็บ)

นายประจักษ์ ช่างสอน

นายสารนิชา ประดิษฐ์

อุมณี

(นายชนกฤต อัครสังข์กุลณะ)

รองนายกองค์การบริหารส่วนจังหวัด ปฏิบัติราชการแทน

นายกองค์การบริหารส่วนจังหวัดสระบุรี

มาตราส่วน 1:150

วันเดือนปี

แบบเลขที่ ๒๒.๒๒ 020/2567

MO.01 41

แผ่นที่ จำนวนแผ่น



โครงการก่อสร้างอาคารศูนย์ศึกษา
ศูนย์ภาษาและวัฒนธรรม

ที่ตั้งโครงการ
บริเวณถนนราชวิถี หมู่ที่ ๑
ต. ไร่จิ้งหรีด อ. บางเขน จ. กรุงเทพฯ

สำรวจ
นายพรชัย เก่งเมือง
มีใบอนุญาตประกอบวิชาชีพ

เขียนแบบ
นายสุวิทย์ เก่งเมือง
มีใบอนุญาตประกอบวิชาชีพ

วิศวกรโยธา
นายมารุต ช่างสอน
มีใบอนุญาตประกอบวิชาชีพ

หัวหน้าฝ่ายออกแบบ
นายสุวิทย์ เก่งเมือง

ผู้อำนวยการควบคุมการก่อสร้าง
นายสุวิทย์ เก่งเมือง

ผู้ควบคุมการก่อสร้าง
นายสุวิทย์ เก่งเมือง

รองปลัดองค์การบริหารส่วนจังหวัดชลบุรี
นายสุวิทย์ เก่งเมือง

นางศศิธารา เสงี่ยมรัมย์
ปลัดองค์การบริหารส่วนจังหวัดชลบุรี

นางสาวนิภา ประสิทธิ์ฉาย
อนุมัติ

(นายธนกฤต อัครฉัตรปทุม)

รองนายกองค์การบริหารส่วนจังหวัดชลบุรี ปฏิบัติราชการแทน

นายกองค์การบริหารส่วนจังหวัดชลบุรี

ภาคส่วน 1:150

วันที่พิมพ์

แบบเลขที่ อบจ.ชบ 029/2567

M1.01 41

แผ่นที่ จำนวนแผ่น

คณะกรรมการจัดทำแบบปรายการงานก่อสร้าง
ตามคำสั่ง อบจ.ชบ. 2025 / 2867
ลงวันที่ 8 ส.ค 2567
แบบแปลนเลขที่ 029/67
ประธานกรรมการ
กรรมการ
กรรมการ
กรรมการ

ผังพื้น ชั้น 1
แสดงระบบปรับอากาศ
SCALE 1:150 A3

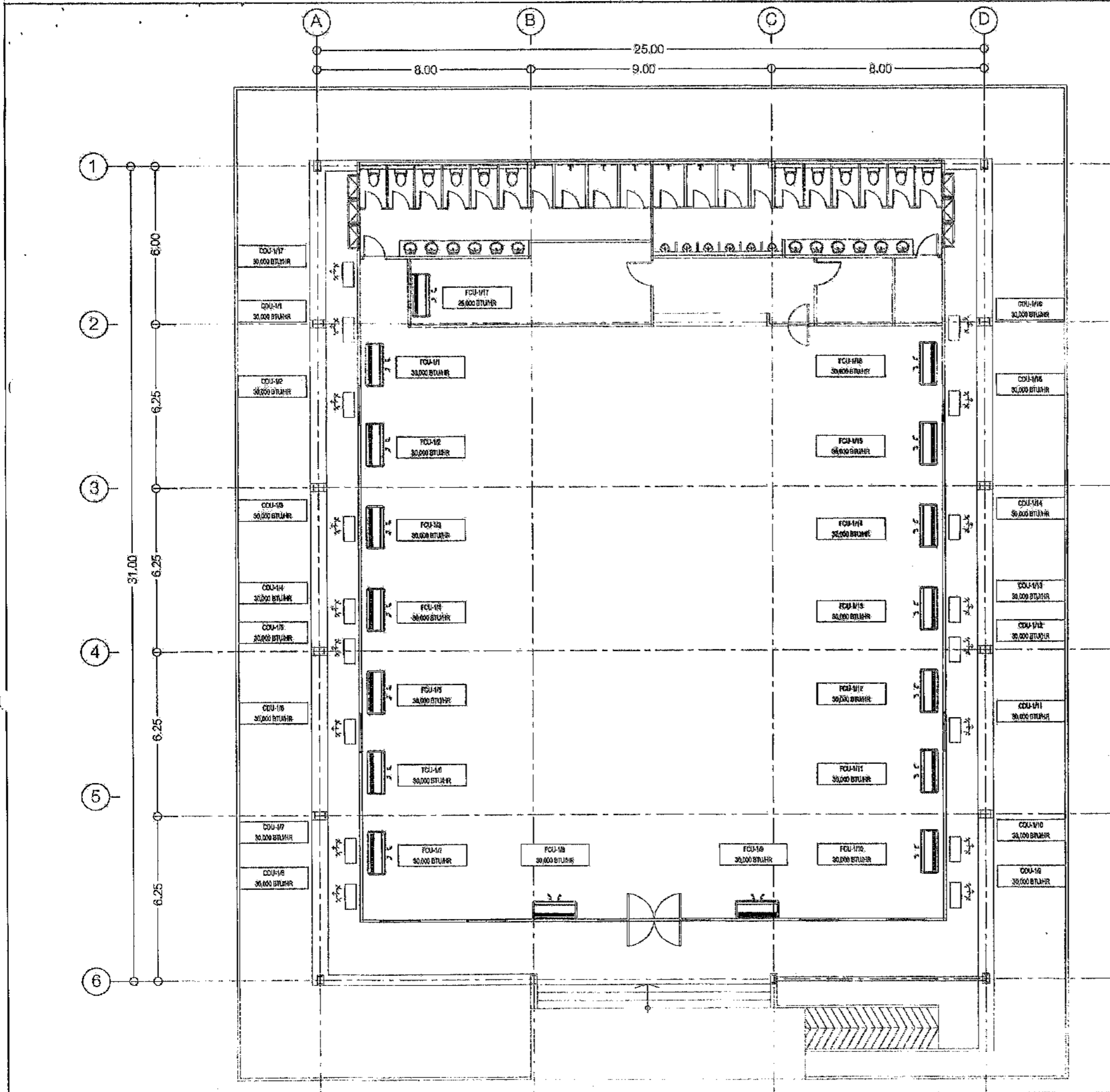



โครงการ
โครงการก่อสร้างอาคารศูนย์ส่งเสริม
สุขภาพประชาชนนครปฐมบุรี

ที่ตั้งโครงการ
บริเวณเทศบาล หมู่ที่ 1
ต.ไม้ค้ำ อ.บางเลน จ.นครปฐม

สำรวจ	<i>CPK</i> นายพรชัย แก้วมณี วิศวกรโยธาชำนาญพิเศษ
เขียนแบบ	<i>RCM</i> นายชัยศักดิ์ หิรัญศรี วิศวกรโยธา
ตรวจสอบโยธา	<i>C</i> นายอรุณ ชาวสวน วิศวกรโยธาชำนาญพิเศษ

หัวหน้าฝ่ายออกแบบ
จ.จ.
นายสุชาติ ทองหีบ

ผู้อำนวยการส่วนควบคุมการก่อสร้าง
และอาคารควบคุมแบบไม่ควบคุมพื้นที่ก่อสร้าง
จ.จ.
นายประสิทธิ์ สุขเกษม

ผู้อำนวยการช่าง
จ.จ.
นายสุชาติ สมภักดิ์

รองปลัดองค์การบริหารส่วนจังหวัดนครปฐม
จ.จ.
นางกัญญาพร เกษมประทีป

ปลัดองค์การบริหารส่วนจังหวัดนครปฐม
จ.จ.
นางสาวนิภา ประสิทธิ์ฉาย

อนุมัติ
จ.จ.
(นายธนกฤต อัคระสัมปณณะ)
รองนายกองค์การบริหารส่วนจังหวัด นครปฐม

นายกองค์การบริหารส่วนจังหวัดนครปฐม



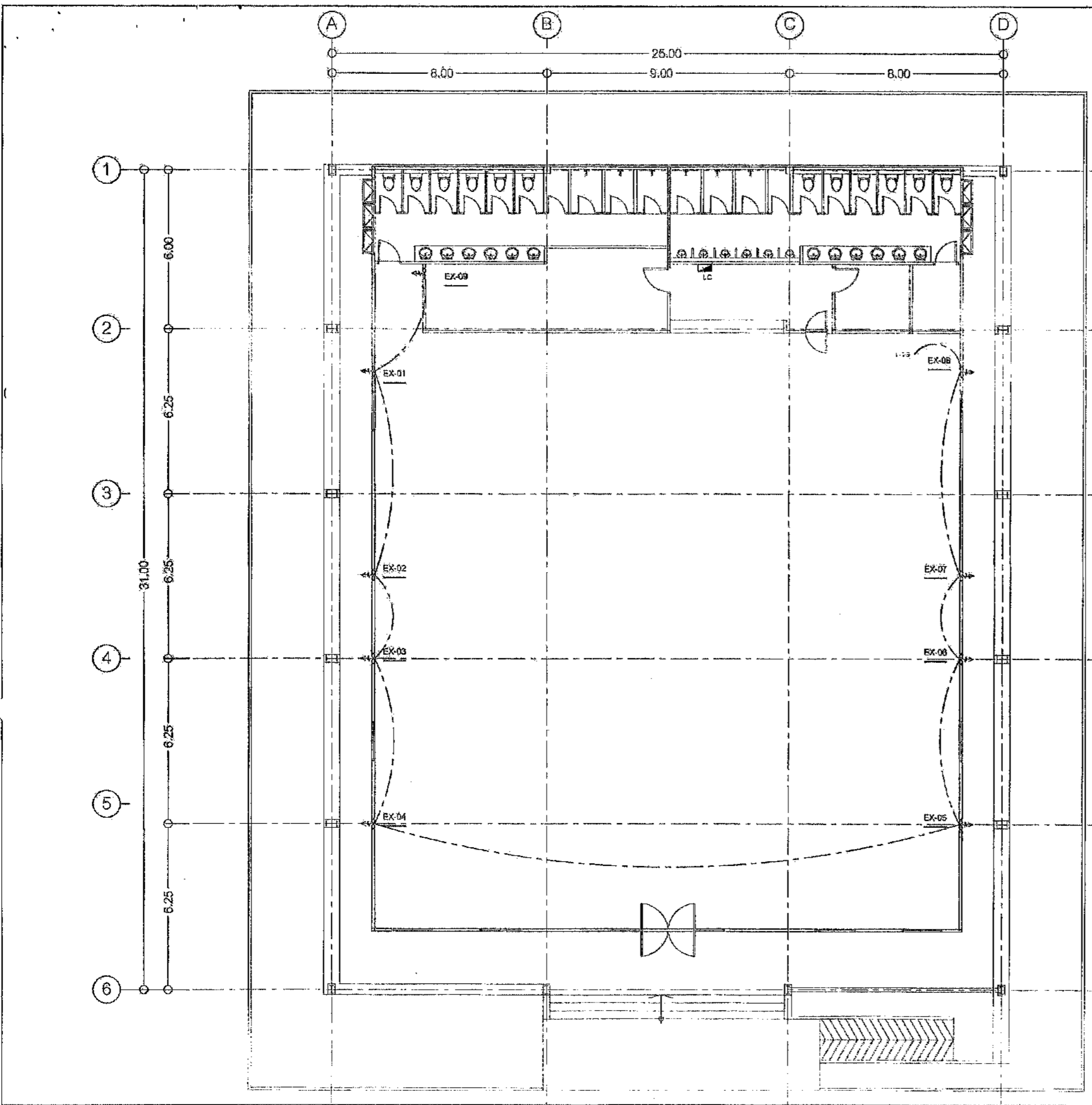





มาตราส่วน 1:100
วันที่อนุมัติ
แบบเลขที่ พย.ส.บ. 029/2564
M1.02 41
แผ่นที่ จำนวนแผ่น



คณะกรรมการจัดทำแบบรายการงานก่อสร้าง
ตามคำสั่ง อบจ.ส.บ. 2025 / 2564
ลงวันที่ 8 ส.ค. 2564
แบบแปลนเลขที่ 029/64

จ.จ. ประธานกรรมการ
จ.จ. กรรมการ
จ.จ. กรรมการ
จ.จ. กรรมการ

ผังพื้นที่ 1
แสดงระบบระบายอากาศ
SCALE 1:150 A3

รายการประกอบแบบงานระบบสุขาภิบาล	
สัญลักษณ์	รายละเอียด
	ถังบำบัดน้ำเสีย PE ขนาด 5,000 ลิตร ผลิตภัณฑ์ มีมาตรฐาน อุตสาหกรรม (มอก.)
	ถังเก็บน้ำ PE แบบตั้งพื้น ขนาด 1,200 ลิตร ผลิตภัณฑ์ มีมาตรฐาน อุตสาหกรรม (มอก.)
	ชุดปั๊มน้ำอัตโนมัติ 350 วัตต์
	ท่อโกลโครก ใช้ท่อ PVC ชั้น 8.5 ท่อเมน ขนาด 6 นิ้ว ท่อย่อย ขนาด 4 นิ้ว มีมาตรฐาน อุตสาหกรรม (มอก.)
	ท่อน้ำทิ้ง ใช้ท่อ PVC ชั้น 8.5 ท่อเมน ขนาด 3 นิ้ว ท่อย่อย ขนาด 2 นิ้ว และท่อขนาด 1 1/2 นิ้ว มีมาตรฐาน อุตสาหกรรม (มอก.)
	ท่อน้ำดี ใช้ท่อ PVC ชนิดหนา ชั้น 13.5 ท่อเมน ขนาด 2 นิ้ว ท่อย่อย ขนาด 1 นิ้ว, 3/4 นิ้ว และท่อขนาด 1/2 นิ้ว มีมาตรฐาน อุตสาหกรรม (มอก.)
	ช่องระบายน้ำทิ้งที่พื้น ชนิดแอสตันเลส แบบมีฝาตะแกรงสีเหลี่ยม และช่องกักน้ำดักกลิ่น ผลิตภัณฑ์ มีมาตรฐาน อุตสาหกรรม (มอก.)
	ช่องทำความสะอาดที่พื้น ชนิดทองเหลือง ขนาด ตามท่อ

งานประปา งานสุขาภิบาล

การเดินประปาทั้งหมด ต้องให้ถูกต้องตามหลักวิชาการ มาตรฐาน ของประปา ช่องอากาศที่จะเข้าสู่ถังกักน้ำ หรือ ถังกักน้ำ ให้เป็นข้อต่อที่เป็นเกลียวทองเหลือง การปล่อยน้ำเข้าสู่ถังกักน้ำ ให้ปล่อยน้ำเข้าก่อนที่จะต่อสายเข้าสู่ถังกักน้ำ เพื่อให้ได้แรงดันขยับจากการทำงานติดตั้งที่สุขภัณฑ์ หรือฝักบัว สายชำระ ท่อน้ำทิ้งก่อนปล่อยลงบ่อพักให้ติดตั้งที่แตรป ดักกลิ่นทุกจุด น้ำที่ไหลลงไปถึงบ่อบำบัดน้ำจะต้องสะอาด ท่ออากาศถังบำบัดต้องติดตั้งสูงกว่าอาคาร หรือตามที่ระบุไว้ในแบบ

รายละเอียดต่อตามรายการ ดังนี้

- ท่อน้ำโกลโครก ใช้ท่อ PVC ชั้น 8.5 ท่อเมน 4 นิ้ว
- ท่อน้ำดี ใช้ท่อ PVC ชนิดหนา ชั้น 13.5 ท่อเมน 2 นิ้ว ท่อย่อย 1-1/2 นิ้ว, 1 นิ้ว, 1/2 นิ้ว
- ท่อน้ำทิ้ง ใช้ท่อ PVC ชั้น 8.5 ท่อเมน 3 นิ้ว ท่อย่อย 2 นิ้ว
- ถังบำบัดน้ำเสีย

ถังบำบัดน้ำเสียเป็น PE กลม แบบเติมอากาศ ขนาด 5,000 ลิตร

ผลิตภัณฑ์มาตรฐาน อุตสาหกรรม (มอก.)

- ถังเก็บน้ำดีทำจากวัสดุ PE ทรงกระบอก แบบตั้งพื้น ขนาด 1,200 ลิตร ผลิตภัณฑ์มาตรฐาน อุตสาหกรรม (มอก.)

- ชุดปั๊มน้ำดี อัตโนมัติ 350 วัตต์

คณะกรรมการจัดทำแบบรายการงานก่อสร้าง
ตามคำสั่ง อบจ.สบ. ๒๐๒๕ / ๒๕๖๔
ลงวันที่ ๘ ต.ค. ๒๕๖๔
แบบแปลนเลขที่ ๐๒๑๑๖๔

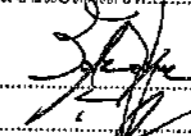
 ประธานกรรมการ
กรรมการ
กรรมการ
กรรมการ



โครงการ
โครงการก่อสร้างระบบประปาและสุขาภิบาล
ตำบลป่าสัก อำเภอเมืองเชียงใหม่

ที่ตั้งโครงการ
บริเวณเทศบาล หมู่ที่ ๑
ต.ป่าสัก อ.เมือง จ.เชียงใหม่

สำรวจ
นายชัชชัย แก้วประจักษ์
วิศวกร (ประปา)

เขียนแบบ
นายชัชชัย แก้วประจักษ์
วิศวกร (ประปา)

วิศวกรโยธา
นายวิฑูรย์ ราชวงศ์
วิศวกรโยธา (ประปา)

หัวหน้าฝ่ายออกแบบ
นายชัชชัย แก้วประจักษ์

ผู้อำนวยการควบคุมการก่อสร้าง
นายชัชชัย แก้วประจักษ์
วิศวกร (ประปา)

ผู้อำนวยการช่างไฟฟ้า
นายชัชชัย แก้วประจักษ์

รองปลัดองค์การบริหารส่วนจังหวัดเชียงใหม่
นายชัชชัย แก้วประจักษ์

นายกิตติพงษ์ เพ็ชรประจักษ์
ปลัดองค์การบริหารส่วนจังหวัดเชียงใหม่

นางสาวนิภา ประจักษ์
อนุมัติ

(นายชณกฤต อัดดะสัมปณณย)

เขงนายกองค์การบริหารส่วนจังหวัด ปฏิบัติราชการแทน

นายกองค์การบริหารส่วนจังหวัดเชียงใหม่

มาตราส่วน 1:150

วันที่เดือนปี

แบบเลขที่ อบจ.สบ. ๒๐๒๕ / ๒๕๖๔

SNO.01 41
แผ่นที่ จำนวนแผ่น

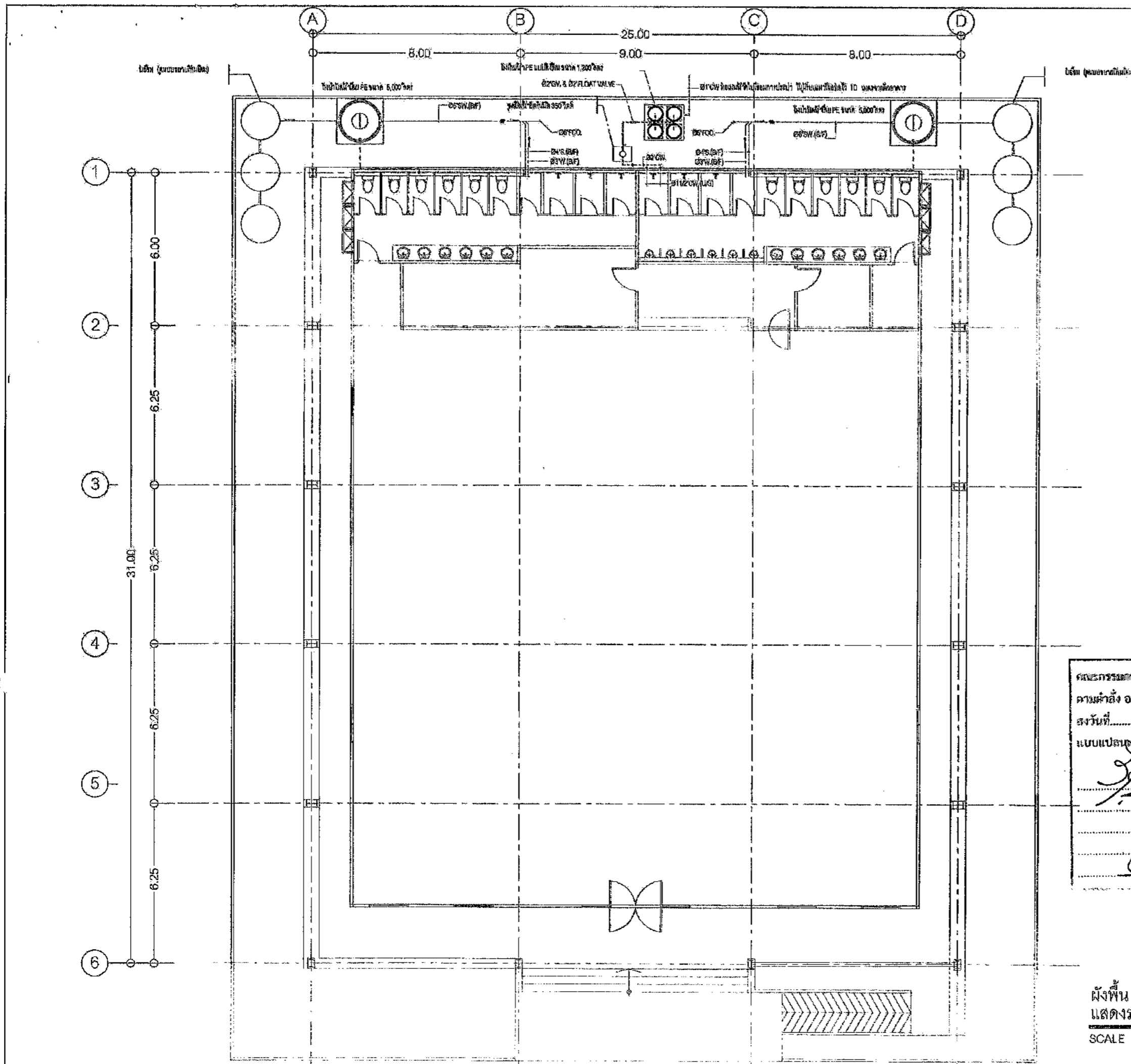

คณะกรรมการจัดทำแบบรายการงานก่อสร้าง
 ความค้ำส่ง อบจ.สบ. 2025 / 2561
 ลงวันที่ 8 ส.ค. 2561
 แบบแปลนเลขที่ 020167

ประธานกรรมการ
 กรรมการ
 กรรมการ
 กรรมการ



โครงการ
 โครงการก่อสร้างอาคารศูนย์ส่งเสริม
 การเกษตรและประมงจังหวัดสุโขทัย

ที่ตั้งโครงการ
 บริเวณเทศบาล หมู่ที่ 1
 อ.โพธาราม จ.สุพรรณบุรี

สำรวจ	<i>[Signature]</i> นายสมชาย เก่งเมือง วิศวกรโยธา (ประจำโครงการ)
เขียนแบบ	<i>[Signature]</i> นายสมชาย เก่งเมือง สถาปนิก (ประจำโครงการ)
วิศวกรโยธา	<i>[Signature]</i> นายสมชาย เก่งเมือง วิศวกรโยธา (ประจำโครงการ)

หัวหน้าฝ่ายออกแบบ
[Signature]
 นายสมชาย เก่งเมือง
 ผู้อำนวยการส่วนควบคุมการก่อสร้าง
 โครงการชลประทานจังหวัดสุโขทัย

ผู้สำรวจภาคสนาม
[Signature]
 นายสมชาย เก่งเมือง
 อนุมัติ
[Signature]
 นางศุภมาส เก่งเมือง
 ปลัดองค์การบริหารส่วนจังหวัดสุโขทัย
[Signature]
 นางสาวนิภา เก่งเมือง
 อนุมัติ
[Signature]

(นายสมฤต อัทธนะสัมปนคุณ)
 รองนายกองค์การบริหารส่วนจังหวัด สุโขทัย ปฏิบัติราชการแทน
 นายกองค์การบริหารส่วนจังหวัดสุโขทัย

ผังพื้น ชั้น 1
 แสดงระบบสุขาภิบาล
 SCALE 1:150 A3

มาตราส่วน	1:150
วันที่พิมพ์	
แบบเลขที่	อบจ.สบ. 021 / 2561
SN1.01	41
แผ่นที่	ทั้งหมด

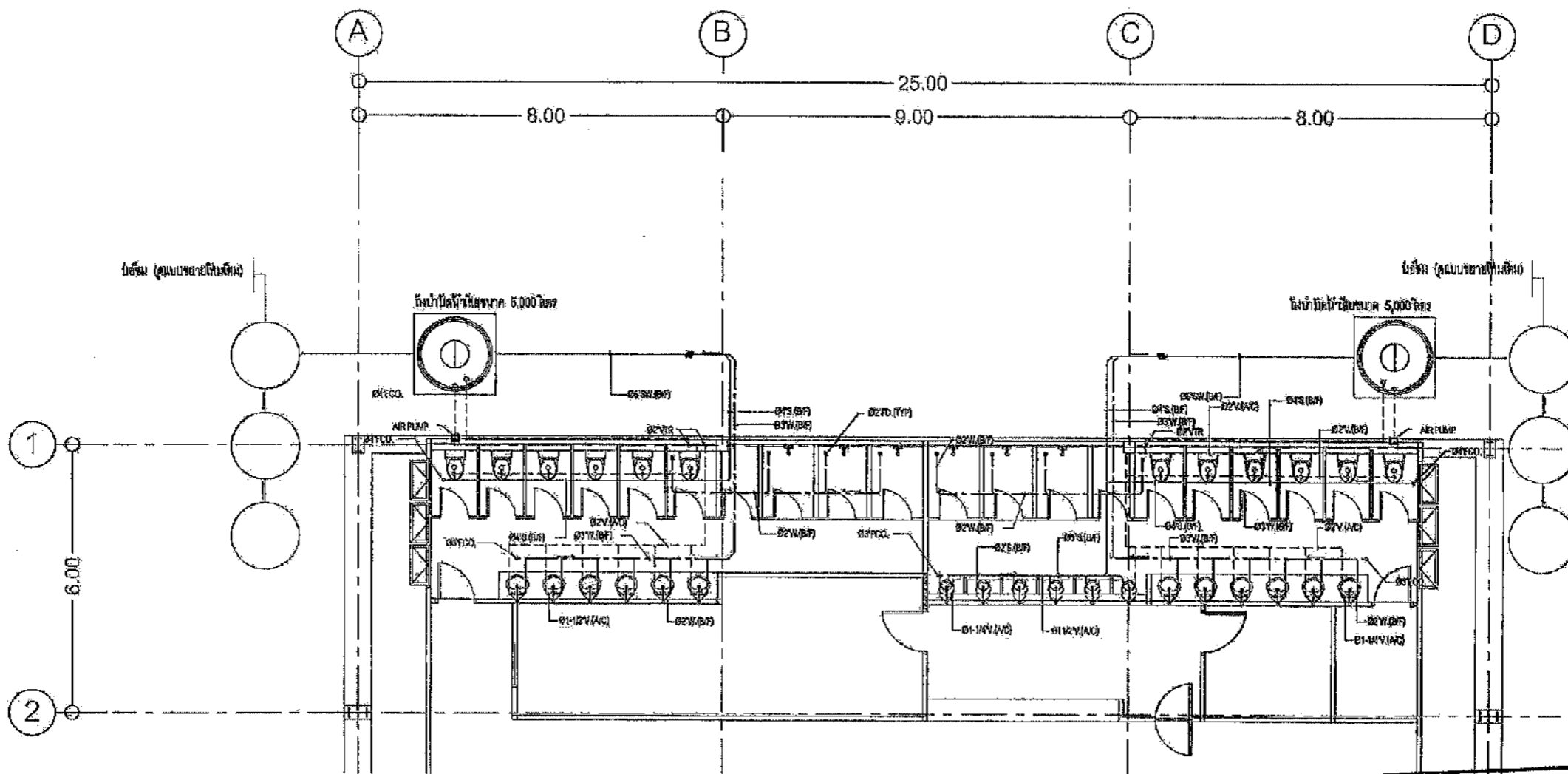

ผังพื้น ชั้น 1
แบบขยายระบบพองน้ำเสีย
SCALE 1:125 A3

คณะกรรมการจัดทำแบบรูปถ่ายการงานก่อสร้าง
ตามคำสั่ง อบจ.สบ. 2025 / 2564
ลงวันที่ 8 ส.ค 2564
แบบแปลนเลขที่ 029164

ประธานกรรมการ
กรรมการ
กรรมการ
กรรมการ (นายสุภกฤต อัครสสัมปตมณ)

นายกองค์การบริหารส่วนจังหวัด
นายกองค์การบริหารส่วนจังหวัด

โครงการ	
โครงการก่อสร้างอาคารศูนย์ส่งเสริมสุขภาพประชาชนและศูนย์สุขภาพ	
ที่ตั้งโครงการ	
บริเวณถนนพหลโยธิน ต.โนนสูง อ.เมือง จ.สระบุรี	
สำรวจ	นายสมศักดิ์ คุ้มพันธ์ วิศวกร (ขนาดขยายใหม่เดิม)
เขียนแบบ	นายสมศักดิ์ คุ้มพันธ์ วิศวกร (ขนาดขยายใหม่เดิม)
วิศวกรโยธา	นายสมศักดิ์ คุ้มพันธ์ วิศวกร (ขนาดขยายใหม่เดิม)
หัวหน้าฝ่ายออกแบบ	นายสมศักดิ์ คุ้มพันธ์
นายสมศักดิ์ คุ้มพันธ์	
ผู้ชำนาญการควบคุมการก่อสร้าง	นายสมศักดิ์ คุ้มพันธ์
นายสมศักดิ์ คุ้มพันธ์	
ต้องติดต่อที่	กรมโยธาธิการและผังเมือง
นางวิไลวรรณ เกษมประดับ	
ปลัดองค์การบริหารส่วนจังหวัดสระบุรี	
นางสาววิภา นิชะจิตร	
อนุมัติ	
นายสมศักดิ์ คุ้มพันธ์	
วันที่รับใช้	
แบบแปลนที่	อบจ.สบ. 029 / 2564
SN1.02	41
หน้า	จำนวนแผ่น



โครงการ
โครงการก่อสร้างอาคารศูนย์ส่งเสริม
สุขภาพประชาชนนครปฐม

ที่ตั้งโครงการ
บริเวณถนนพหลโยธิน หมู่ที่ 1
ต.ไม้จ่า ตำบลหนองแก จ.นครปฐม

สำรวจ
นายสมชาย คุ้มเมือง
วิศวกรโยธา

เขียนแบบ
นายสมชาย คุ้มเมือง
วิศวกรโยธา

วิศวกรโยธา
นายสมชาย คุ้มเมือง
วิศวกรโยธา

หัวหน้าฝ่ายออกแบบ
นายสมชาย คุ้มเมือง

ผู้อำนวยการส่วนควบคุมการก่อสร้าง
นายสมชาย คุ้มเมือง

ผู้อำนวยการส่วนวิศวกรรม
นายสมชาย คุ้มเมือง

นางวิมลมาศ เกษมประสิทธิ์
ผู้ต้องส่งการบริการจังหวัดนครปฐม

นางสาววิภา ประสิทธิ์ฉาย
ผู้รับผิดชอบ

(นายชนกฤต อัครธรรมกุล)
รองนายกองค์การบริหารส่วนจังหวัด ปฏิบัติราชการแทน
นายกองค์การบริหารส่วนจังหวัดนครปฐม

วันที่ออกใบ
แบบเลขที่ อบจ.สน 029/2567

SN1.03 41
หน้า
จำนวนแผ่น

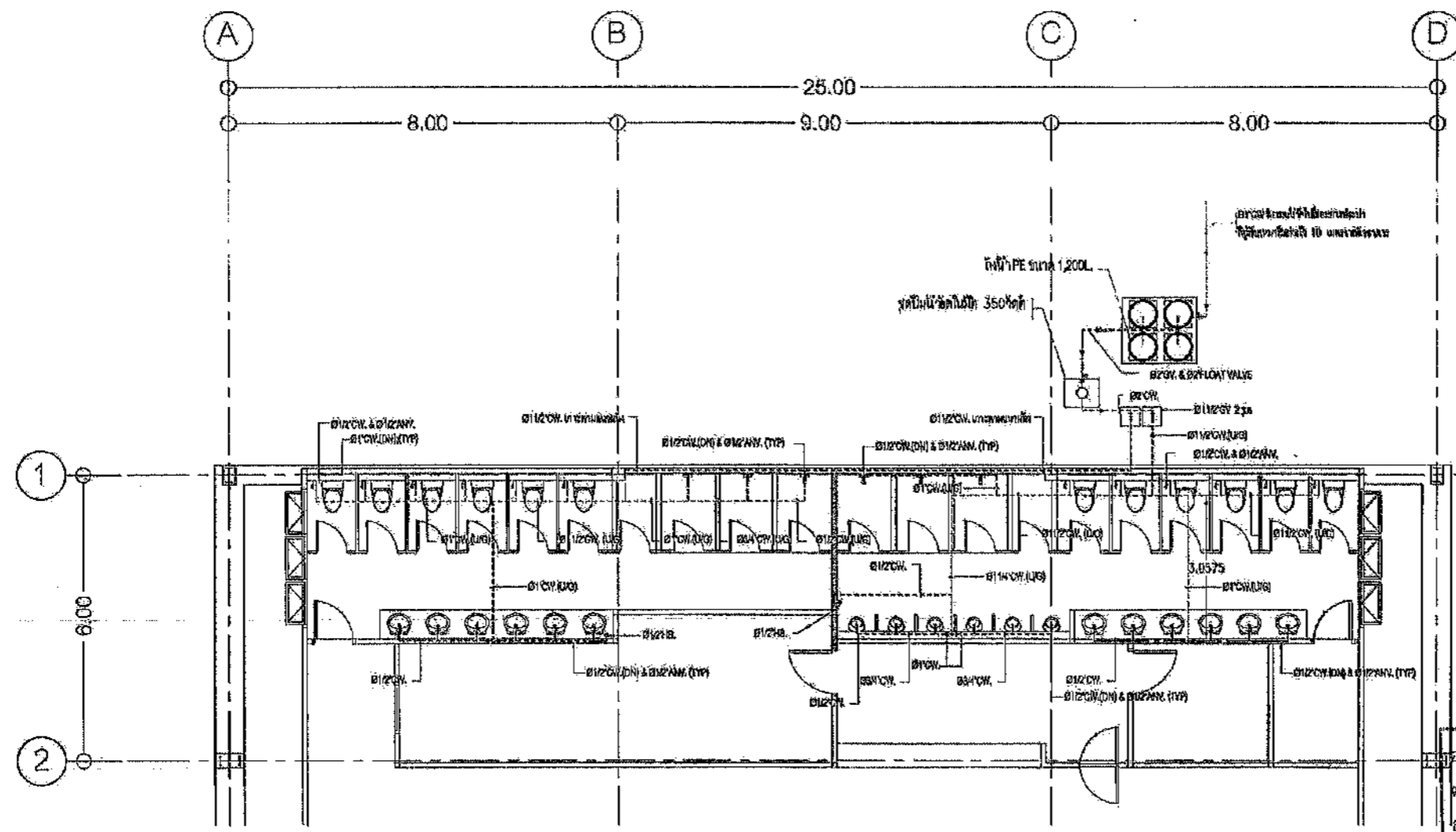

คณะกรรมการจัดทำแบบรูปรายการงานก่อสร้าง
ตามคำสั่ง อบจ.สน. 2025 / 2567
ลงวันที่ 8 ต.ค 2567
แบบแปลนเลขที่ 029/67

ประธานกรรมการ
กรรมการ
กรรมการ
กรรมการ

ผังพื้น ชั้น 1
แบบขยายระบบท่อน้ำดี
SCALE 1:125 A3

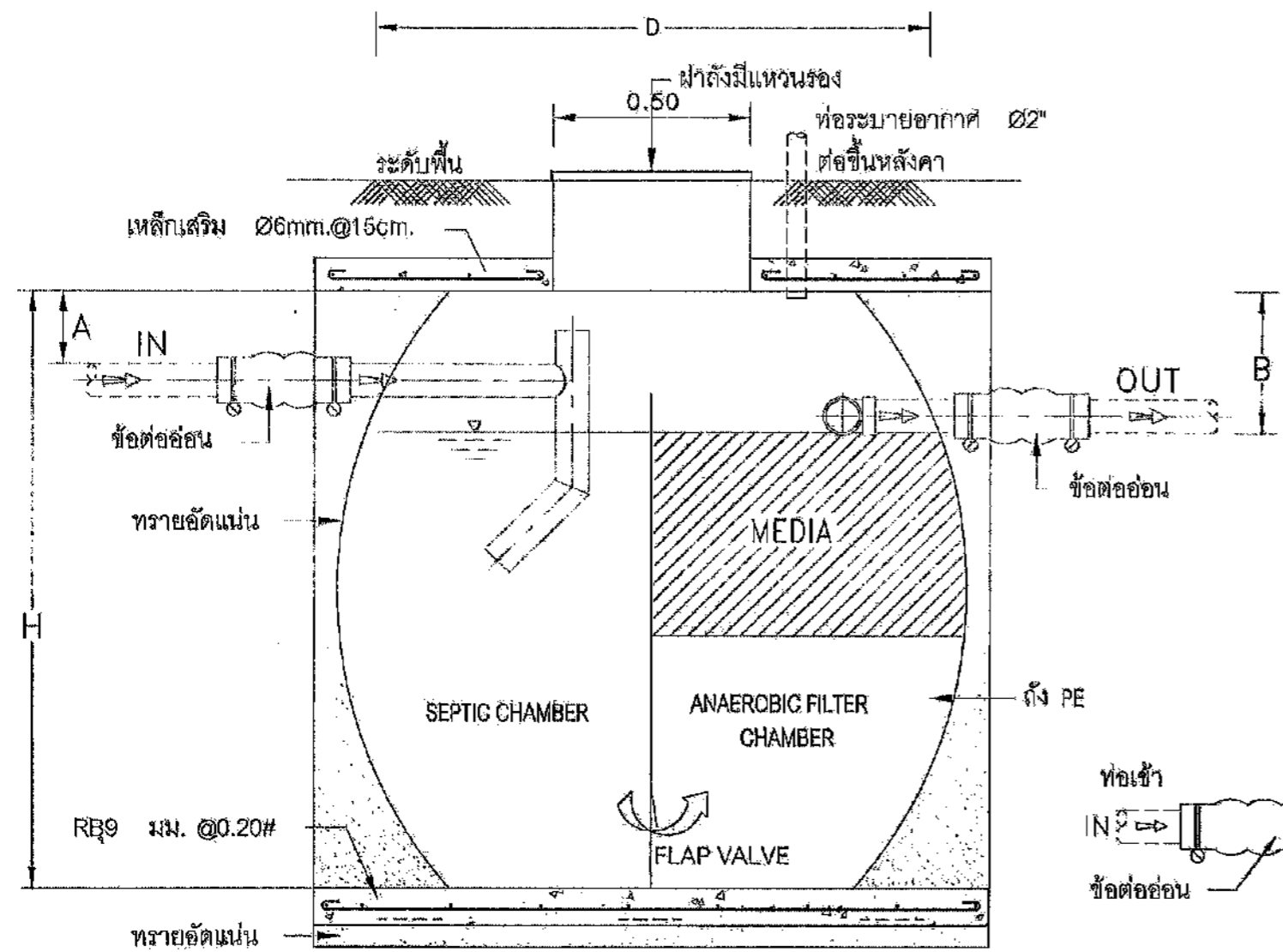

รูปตัด

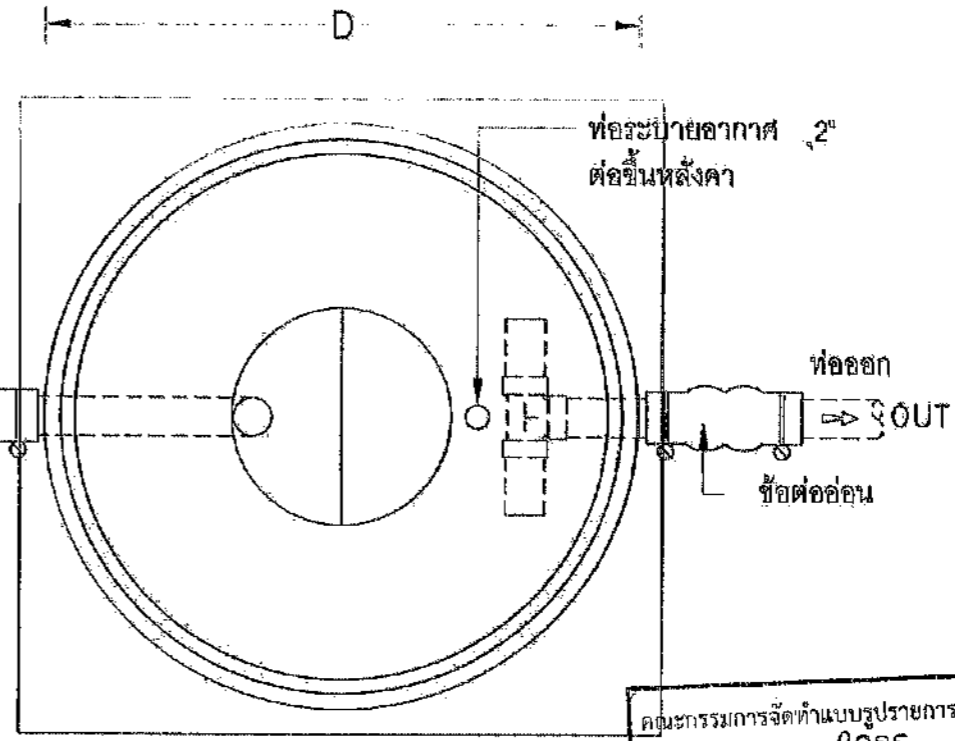

รูปแปลน

ถังบำบัดน้ำเสีย PE แบบตั้งเกาะ

MODEL	H (มม.)	D (มม.)	A (มม.)	B (มม.)	ท่อเข้า-ออก (มม.)	VENT (มม.)
-	2030	1960	150	200	100(4")	50(2")

NOTE :
 @ ตัวถังทำด้วย PE
 # ตัวกลางพลาสติก MEDIA แบบ RANDOM PALLRING
 \$ ใช้อัดลอน เข้า-ออก พร้อมสายรัดสแตนเลส

แบบขยายถังบำบัดน้ำเสีย

โครงการ
 โครงการก่อสร้างอาคารศูนย์ส่งเสริม
 ศูนย์การประปาและประปาภิบาล

ที่ตั้งโครงการ
 บริเวณมหาวิทยาลัย รพช. ๑
 ต.โพธิ์ ต.หนองแก จ.สระบุรี

สำรวจ
 นายแพทย์ เกียรติพงษ์
 วิศวกรโยธา (ร.ค.)

เขียนแบบ
 นายวิชาญ วิชาญ
 วิศวกรโยธา (ร.ค.)

วิศวกรโยธา
 นายสุวิทย์ ช่างสวน
 วิศวกรโยธา (ร.ค.)

วันเริ่มทำแบบ
 นายสุวิทย์ ช่างสวน

ผู้อำนวยการโครงการก่อสร้าง
 นายวิชาญ วิชาญ

คณะกรรมการจัดทำแบบรายการงานก่อสร้าง
 ตามคำสั่ง อบจ.สบ. 2025 / 2564
 ลงวันที่ 8 ต.ค 2564
 แบบแปลนเลขที่ 020161

นายวิชาญ วิชาญ
 นายสุวิทย์ ช่างสวน
 นายวิชาญ วิชาญ
 นายวิชาญ วิชาญ
 นายวิชาญ วิชาญ

(นายธนากร อัครสังข์ปทุมมา)
 รองนายกองค์การบริหารส่วนจังหวัด ปฏิบัติราชการแทน
 นายกองค์การบริหารส่วนจังหวัดสระบุรี
 มาตรการ 1:50
 วันที่ ๒๑/๑๑/๒๕๖๔
 SN2.01 41
 แผ่นที่ จำนวนแผ่น



โครงการ
โครงการก่อสร้างอาคารศูนย์ส่งเสริม
สุขภาพประชาชนและผู้ป่วย

ที่ตั้งโครงการ
บริเวณเทศบาล หมู่ที่ 1
ร. 10 ตำบล อ. ท้องทะเล จ. ระยอง

สำรวจ
นายพรชัย นฤวิวัฒน์
วิศวกรโยธา (พิเศษ) สำนักงานสาธารณสุขจังหวัดระยอง

เขียนแบบ
นายชัยวัฒน์ พิชัยวิ
สถาปนิก (พิเศษ) สำนักงานสาธารณสุขจังหวัดระยอง

วิศวกรโยธา
นายสุวิทย์ อาราม
วิศวกร (พิเศษ) สำนักงานสาธารณสุขจังหวัดระยอง

หัวหน้าฝ่ายออกแบบ
นายสุวิทย์ อาราม

ผู้อำนวยการส่วนควบคุมการก่อสร้าง
สำนักงานสาธารณสุขส่วนกลางจังหวัดระยอง

นายสุวิทย์ อาราม

ผู้อำนวยการส่วนควบคุมการก่อสร้าง
สำนักงานสาธารณสุขส่วนจังหวัดระยอง

นางพิชญพร เหลืองประดับ

ปลัดองค์การบริหารส่วนจังหวัดระยอง

นางสาวนิภา ประสิทธิ์พาส

อนุมัติ
นายธนภุต อิตตะสัมปยุต

(นายธนภุต อิตตะสัมปยุต)
รองนายกองค์การบริหารส่วนจังหวัดบุรีรัมย์ ปฏิบัติราชการแทน
นายกองค์การบริหารส่วนจังหวัดบุรีรัมย์

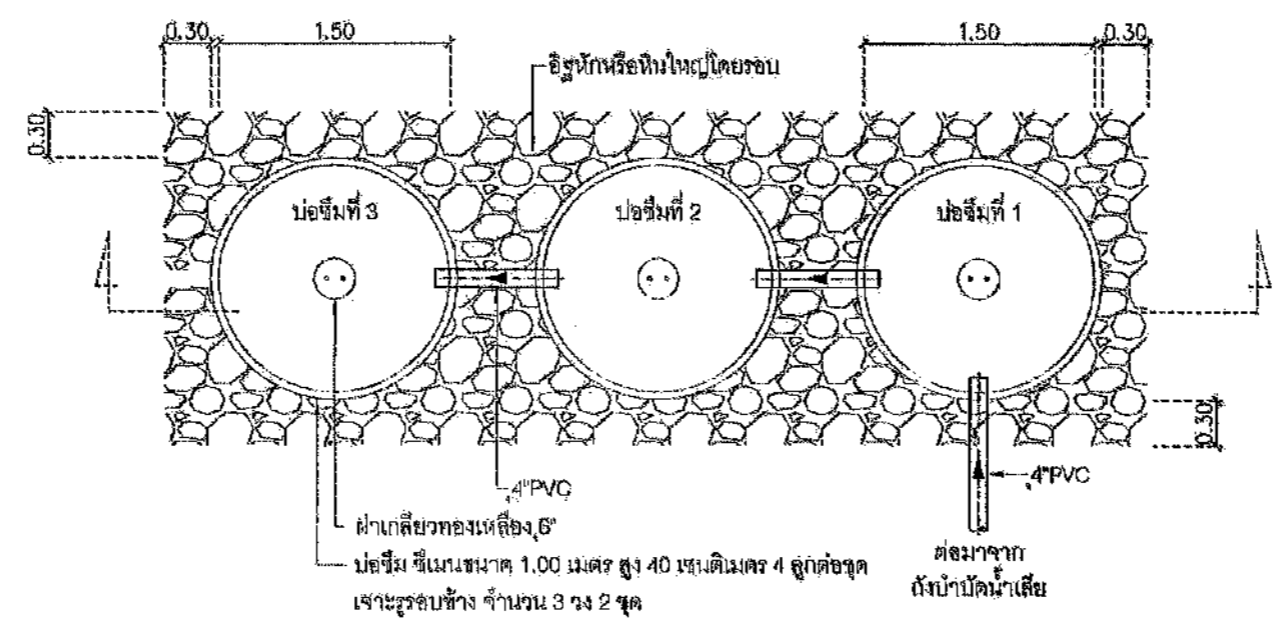

แปลนปอซีม

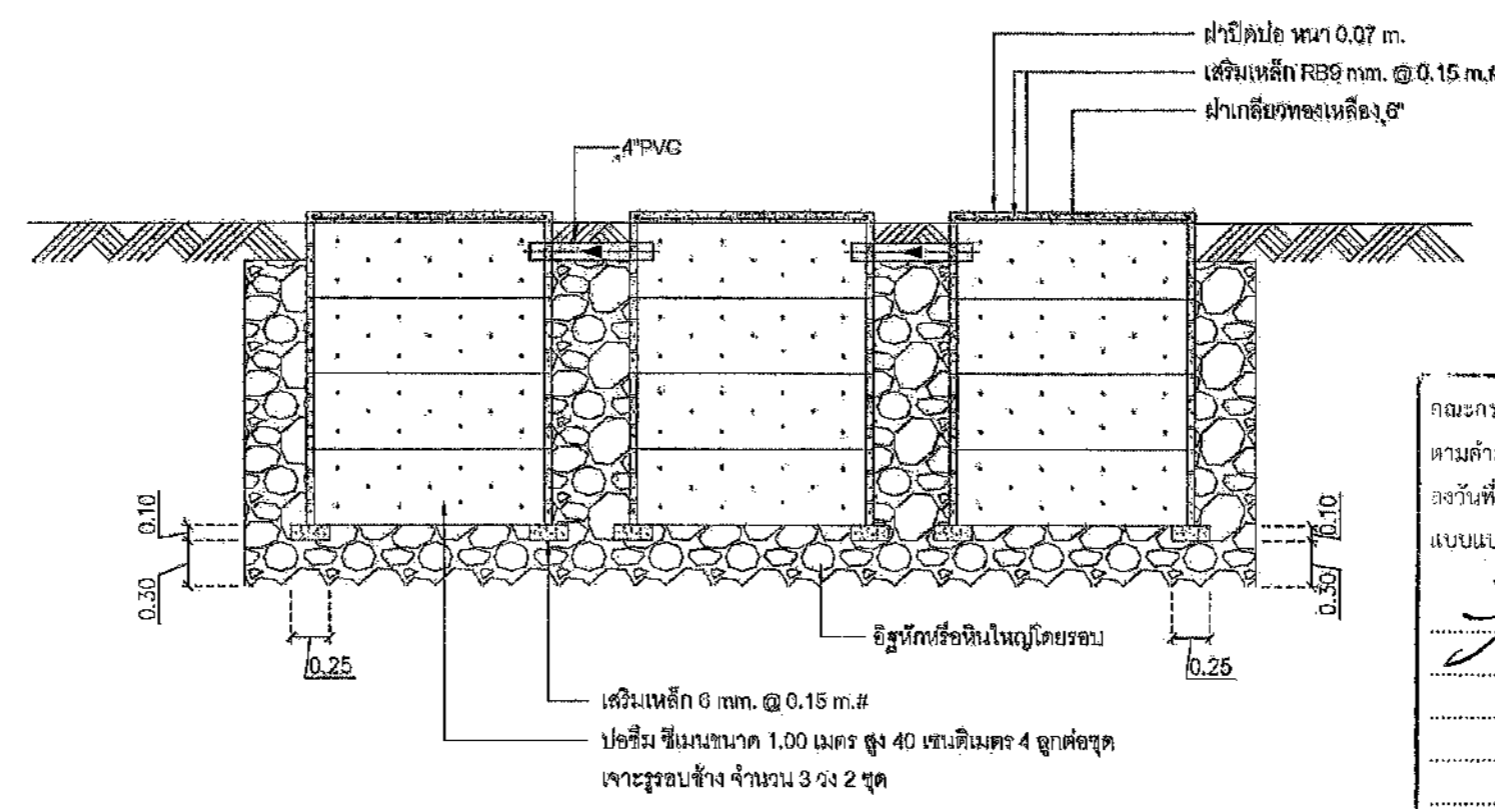

รูปตัดปอซีม

แบบขยายปอซีม
SCALE 1:50 A3

คณะกรรมการจัดทำแบบรูปายการงานก่อสร้าง
ตามคำสั่ง อบจ.สบ. 2025 / 2564
ลงวันที่ 8 ส.ค. 2564
แบบแปลนเลขที่ 029 / 64

ประธานกรรมการ
กรรมการ
กรรมการ
กรรมการ

มาตราส่วน 1:50
วันเดือนปี
แบบเลขที่ อบจ.สบ. 029 / 2564
SN2.02 41
แผ่นที่ จำนวนแผ่น



โครงการ
โครงการก่อสร้างอาคารศูนย์ส่งเสริม
สุขภาพประชาชนและผู้สูงอายุ

ผู้ได้มีโครงการ
บริษัทมหาชน จำกัด
ต. ไร่คำ อ.หนองเสือ จ.ปทุมธานี

สำรวจ
นายประจักษ์ เข็มดี
วิศวกรโยธา

เขียนแบบ
นายชัยวัฒน์ หิทธิ
วิศวกรโยธา

วิศวกรโยธา
นายวิฑูรย์ ช่างสวน
วิศวกรโยธา

หัวหน้าฝ่ายออกแบบ
นายสุรเชษฐ ทองดี

ผู้อำนวยการควบคุมการก่อสร้าง
ที่โครงการศูนย์ส่งเสริมสุขภาพประชาชน
นายอนุชิต อนุชิต

ผู้อำนวยการควบคุมการก่อสร้าง
นายสุรศักดิ์ สมบัติ

รองผู้จัดการบริหารส่วนจังหวัดสระบุรี
นางจิตติมาพร เพชรประดิษฐ์

ปลัดองค์การบริหารส่วนจังหวัดสระบุรี
นางสาวนิภา ประสิทธิ์พร

อนุมัติ
นายสุรศักดิ์ สมบัติ

(นายสุรเชษฐ ทองดี วิศวกรโยธา)

รองนายกองค์การบริหารส่วนจังหวัด ปฏิบัติราชการแทน

นายกองค์การบริหารส่วนจังหวัดสระบุรี
มาตราส่วน 1:150

วันที่ออกใบ

แบบเลขที่ จบจ.สบ.0291/2567

FP1.01 41
แผ่นที่ จำนวนแผ่น

คณะกรรมการจัดทำแบบรายการงานก่อสร้าง
ลายคำสั่ง อบจ.สบ. 2025, 2564
ลงวันที่ 8 ส.ค. 2564
แบบแปลนเลขที่ 020/64
ประธานกรรมการ
กรรมการ
กรรมการ
กรรมการ

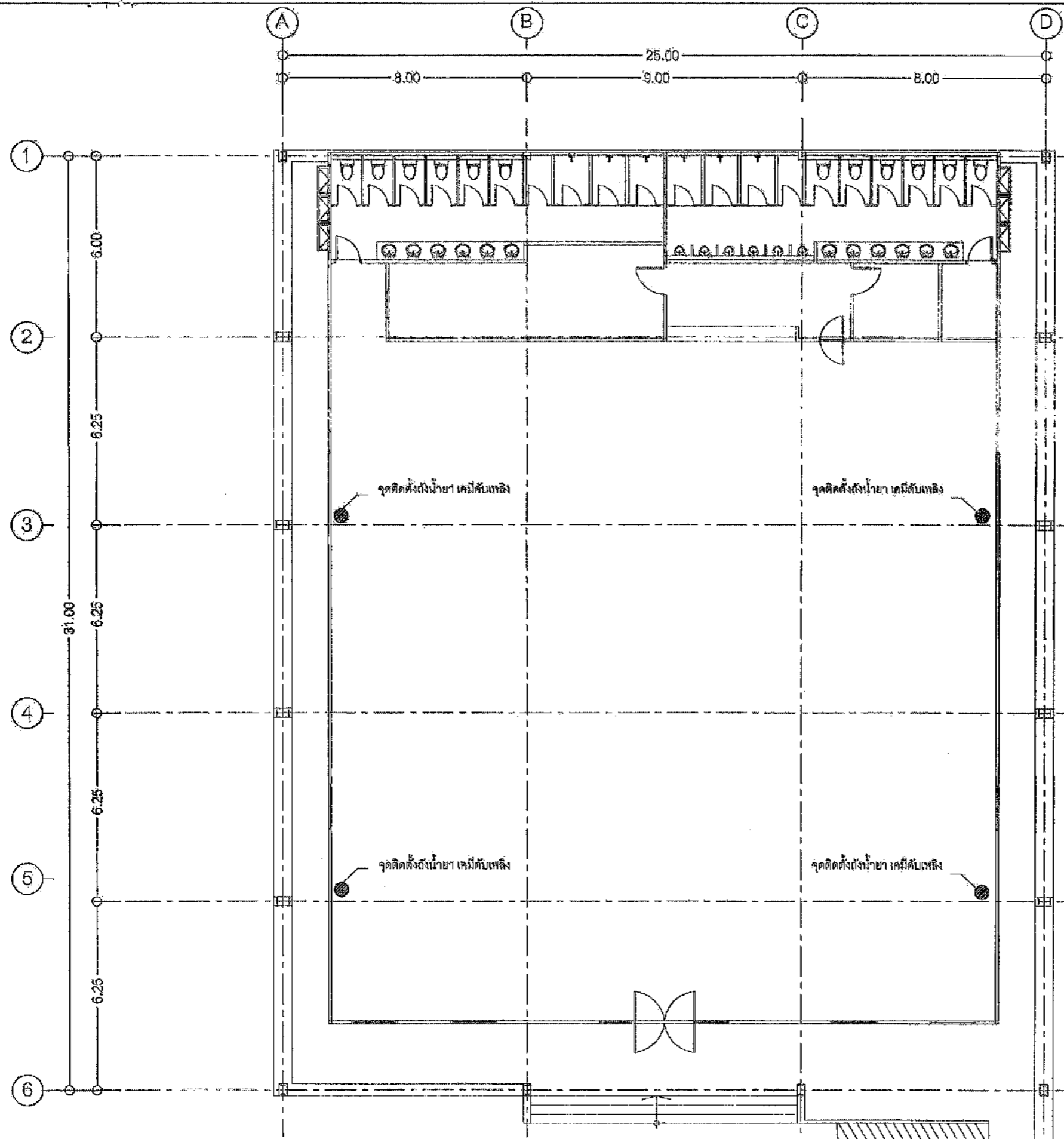

หมายเหตุ ● จุดติดตั้งถังน้ำยาดับเพลิงแบบมือถือ ขนาด 20 ปอนด์(มอก.332-2537 และ ISO 9001:2008)
ชนิด เคมีแห้ง รวม 4 จุด หรือมีป้ายสัญลักษณ์และวิธีการใช้ถังดับเพลิง
(ตำแหน่งอาจเปลี่ยนแปลงตามความเหมาะสม)

ผังพื้น ชั้น 1
แสดงระบบป้องกันอัคคีภัย
SCALE 1:150 A3

ตัวอย่างแผ่นป้ายแสดงรายละเอียดงานก่อสร้าง

โครงการก่อสร้างขององค์การบริหารส่วนจังหวัดสระบุรี
โทร 036-211852

ประเภทของงานสิ่งก่อสร้าง.....

ปริมาณงานก่อสร้าง.....

ชื่อ ที่อยู่ หมายเลขโทรศัพท์ ผู้รับจ้าง.....

ระยะเวลาเริ่มต้น และระยะเวลาสิ้นสุด รวมเป็นระยะเวลากี่วัน.....

วงเงินงบประมาณที่ได้ตั้งไว้หรือที่ได้รับ.....



ราคากลางค่าก่อสร้าง.....

วงเงินค่าก่อสร้างตามที่ได้ลงนามในสัญญาจ้าง.....

ชื่อกรรมการตรวจการจ้างและผู้ควบคุมงาน พร้อมหมายเลขโทรศัพท์.....

ส่งมอบงานจ้างวันที่..... ตรวจรับงานจ้างวันที่.....

โครงการนี้ก่อสร้างด้วยเงินภาษีของประชาชน

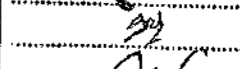
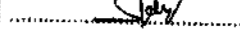
คณะกรรมการจัดทำแบบรูปราชการงานก่อสร้าง
ความค้ำตั้ง อบจ.สบ. 2025 / 2567
ลงวันที่ ๙ ส.ค. 2567
แบบแปลนเลขที่ 029/67
 ประธานกรรมการ
 กรรมการ
 กรรมการ
 กรรมการ

หมายเหตุ วัสดุที่ใช้ทำแผ่นป้ายให้ใช้แผ่นไวนิลคลุมแผ่นเหล็กหรือไม้อัดขนาดกว้างไม่น้อยกว่า 1.20 เมตร
ยาวไม่น้อยกว่า 2.40 เมตร

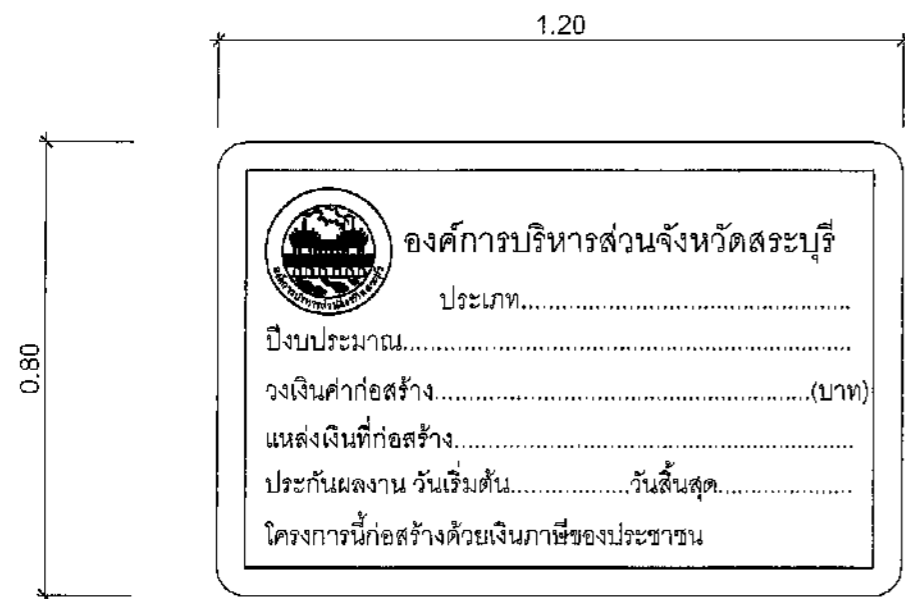

ด้านหน้า

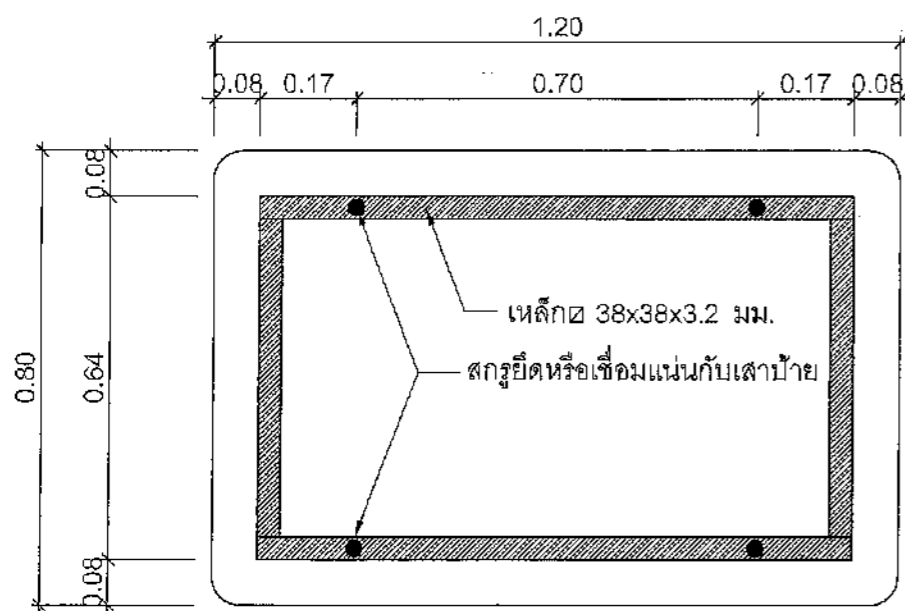

ด้านหลัง

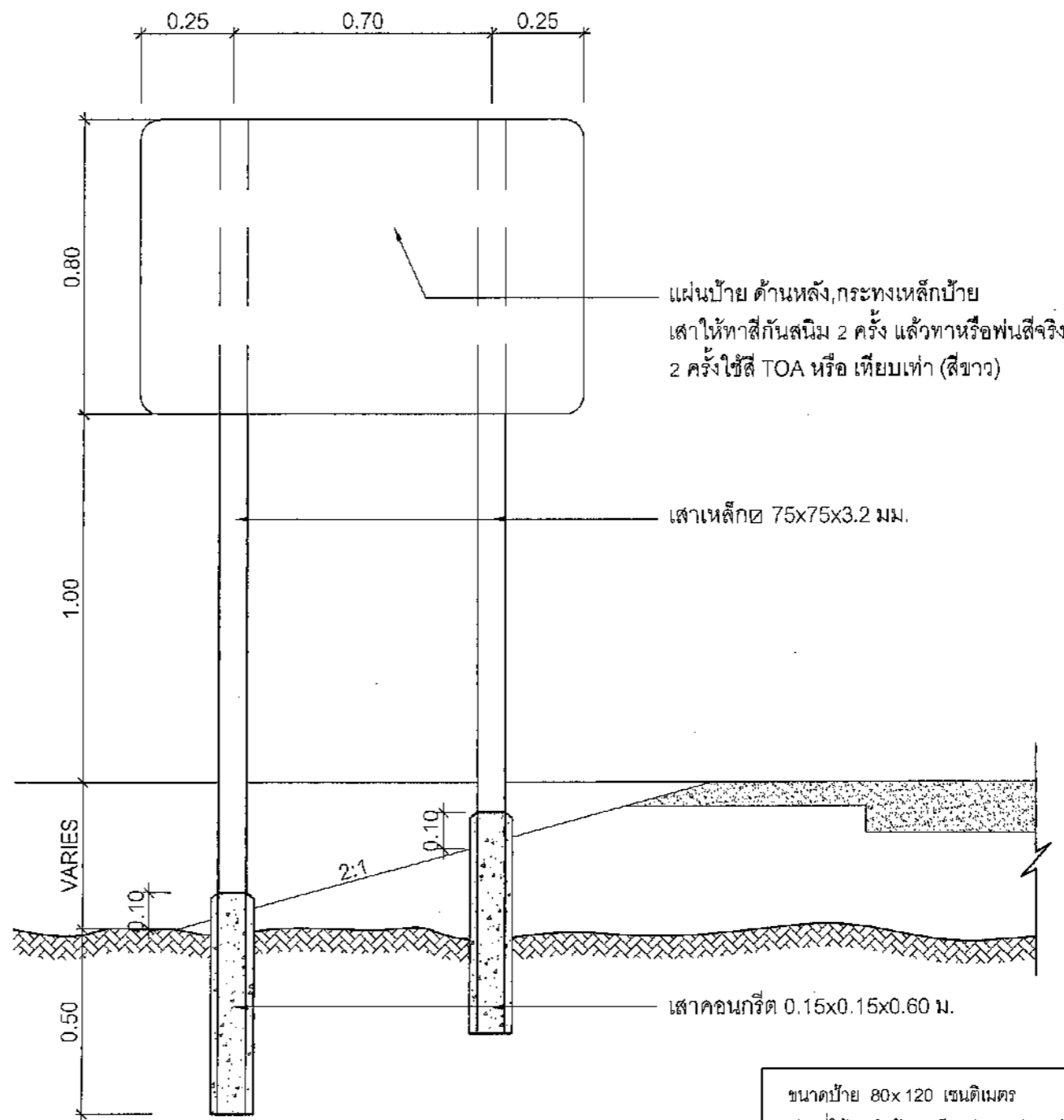

แสดงการปักเสาป้าย

คณะกรรมการจัดทำแบบรายการงานก่อสร้าง
 ตามคำสั่ง อบจ.สบ. 2025 / 2567
 ลงวันที่ ๙ มี.ค. ๒๕๖๗
 แบบแปลนเลขที่ ๐๒๙/๖๗

ประธานกรรมการ
 กรรมการ
 กรรมการ
 กรรมการ

ขนาดป้าย 80x120 เซนติเมตร
 วัสดุที่ใช้ ทำด้วยเหล็กแผ่นชุบสังกะสีหนา 1.2 มม. ตาม มอก. 389
 เสาเหล็ก 75x75x3.2 มิลลิเมตร
 การติดตั้ง ติดตั้ง จุดเริ่มต้นถนนของโครงการหรือบริเวณใกล้เคียงกับโครงการ
 หมายเหตุ 1. พื้นป้ายสติกเกอร์สีแดงสะท้อนแสงกันความร้อน
 2. เส้นที่รอบป้ายสติกเกอร์สีขาวสะท้อนแสงกันความร้อน
 3. ตัวหนังสือและตราองค์การบริหารส่วนจังหวัดสระบุรีเป็นสติกเกอร์สีขาวสะท้อนแสงกันความร้อน



องค์การบริหารส่วนจังหวัดนครพนม

แบบ
แปลนลานเอนกประสงค์
คอนกรีตเสริมเหล็กและ
ลานกีฬาต้านยาเสพติด

เขียนแบบ

นายอรรถพร นาคบริษา
ผู้ช่วยนายช่างเขียนแบบ

หัวหน้างานเขียนแบบ

นายวิพงษ์ เขียวสกุล
นายช่างโยธา 7 จ.

ตรวจแบบ

นายพรชัย แก้วจันทร์
วิศวกรโยธา 5

ตรวจ

นายสุราษฎร์สินธุ์
หน.ฝ่ายสำรวจและออกแบบ

เห็นชอบ

นายเจษฎา นนทบุรี
ผู้อำนวยการกองช่าง

เห็นชอบ

นายแดง บุญศักดิ์
ปลัดองค์การบริหารส่วนจังหวัดนครพนม

ผู้อนุมัติ

(นายเจษฎา นนทบุรี)

กองช่าง
นายเจษฎา นนทบุรี
ผู้อำนวยการกองช่าง

02/2553

แผ่นที่

1

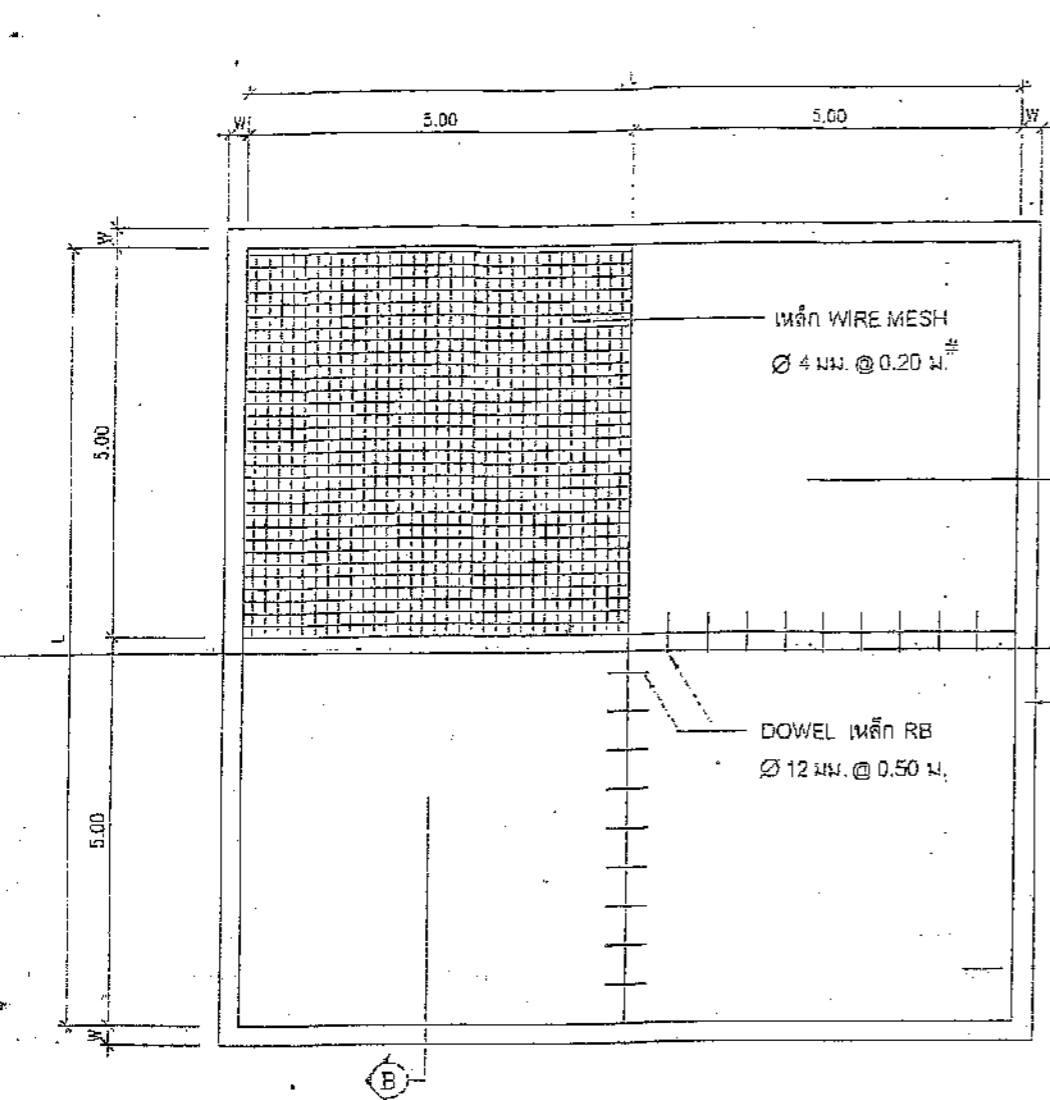

แปลนลานเอนกประสงค์ คอนกรีตเสริมเหล็ก
และลานกีฬาต้านยาเสพติด

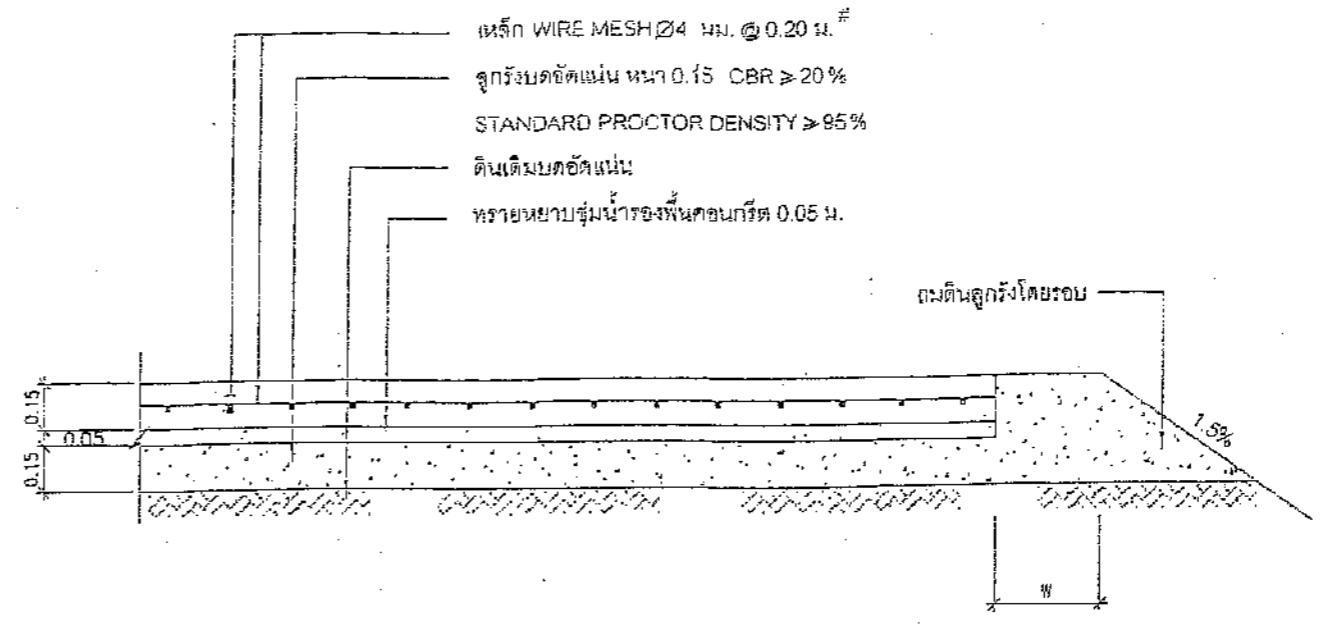

CROSS - SECTION (A) - (B)

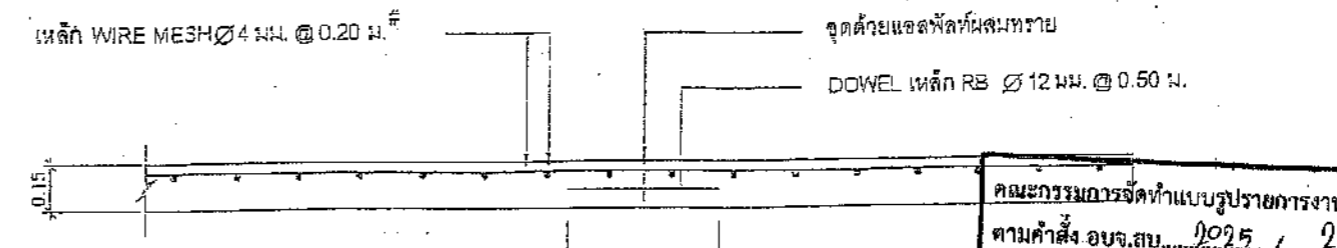

CONTRACTION JOINT

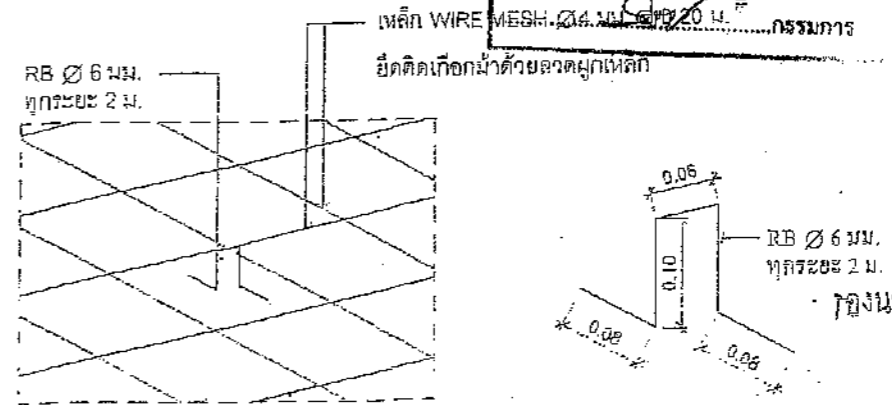

รูปมิติกาวางเหล็ก

- หมายเหตุ
- งานขึ้นลูกรัง ต้องผ่านการทดสอบและแสดงผลการทดสอบคุณสมบัติของวัสดุ และความหนาแน่นตามที่แบบกำหนด โดยหน่วยงานของรัฐหรือสถาบันที่เชื่อถือได้
 - งานคอนกรีต ต้องผ่านการทดสอบค่ายุบตัวไม่เกิน 5 - 7.5 cm. และแสดงผลการทดสอบกำลังอัดของคอนกรีตแท่งคอนกรีตทดสอบขนาด 15 x 15 x 15 cm. เมื่ออายุครบ 28 วัน ไม่น้อยกว่า 240 kg/cm² ทุกๆ 50 m³ โดยหน่วยงานของรัฐหรือสถาบันที่เชื่อถือได้
 - ระยะ L,W ผู้ว่าจ้างเป็นผู้กำหนดในสัญญาและอยู่ในดุลยพินิจของผู้ควบคุมงานก่อนดำเนินการก่อสร้าง
 - ก่อนดำเนินการผู้รับจ้างจะต้องแจ้งผู้ควบคุมงานเป็นลายลักษณ์อักษร โดยแจ้งล่วงหน้าอย่างน้อย 1 วัน

คณะกรรมการจัดทำแบบรายการงานก่อสร้าง
ตามคำสั่ง อบจ.สบ. ๑๐๒๕ / ๒๕๖๗
ลงวันที่ ๘ ส.ค. ๒๕๖๗
แบบแปลนที่ ๐๑๙ / ๖๗
ประธานกรรมการ
กรรมการ
กรรมการ
กรรมการ