

ประกาศองค์การบริหารส่วนจังหวัดสระบุรี

เรื่อง ประกวดราคาจ้างก่อสร้างโครงการก่อสร้างถนนลาดยาง หมู่ที่ ๔-๕ ต.หนองสีดา อ.หนองแซง จ.สระบุรี พร้อมติดตั้งไฟฟ้าแสงสว่างโซล่าเซลล์ ด้วยวิธีประกวดราคาอิเล็กทรอนิกส์ (e-bidding)

องค์การบริหารส่วนจังหวัดสระบุรี มีความประสงค์จะประกวดราคาจ้างก่อสร้างโครงการก่อสร้างถนนลาดยาง หมู่ที่ ๔-๕ ต.หนองสีดา อ.หนองแซง จ.สระบุรี พร้อมติดตั้งไฟฟ้าแสงสว่างโซล่าเซลล์ ด้วยวิธีประกวดราคาอิเล็กทรอนิกส์ (e-bidding) ราคากลางของงานจ้างก่อสร้าง ในการประกวดราคาครั้งนี้ เป็นเงินทั้งสิ้น ๗,๑๗๒,๒๒๙.๗๔ บาท (เจ็ดล้านหนึ่งแสนเจ็ดหมื่นสองพันสองร้อยยี่สิบเก้าบาทเจ็ดสิบสี่สตางค์) ตามรายการ ดังนี้

เพื่อก่อสร้างถนนลาดยางแบบแอสฟัลต์ติกคอนกรีต จำนวน ๑ โครงการ หมู่ที่ ๔-๕ ต.หนองสีดา อ.หนองแซง จ.สระบุรี ขนาดผิวจราจรกว้าง ๕ ม. ยาว ๖๒๕ ม. ไม่มีไหล่ทาง หนา ๐.๐๕ ม. หรือคิดเป็นพื้นที่ลาดยางไม่น้อยกว่า ๓,๑๒๕ ตร.ม. พร้อมวางท่อระบายน้ำ คสล. ขนาด ๑.๐๐x๑.๐๐ ม. จำนวน ๕๓๒ ท่อน และบ่อพัก ขนาด ๑.๕๐x๑.๕๐ ม. จำนวน ๖๒ บ่อ พร้อมฝาคอนกรีต พร้อมติดตั้งไฟฟ้าแสงสว่างโซล่าเซลล์ จำนวน ๒๕ ชุด ตามแบบแปลน องค์การบริหารส่วนจังหวัดสระบุรี

ผู้ยื่นข้อเสนอจะต้องมีคุณสมบัติ ดังต่อไปนี้

๑. มีความสามารถตามกฎหมาย
๒. ไม่เป็นบุคคลล้มละลาย
๓. ไม่อยู่ระหว่างเลิกกิจการ

๔. ไม่เป็นบุคคลซึ่งอยู่ระหว่างถูกระงับการยื่นข้อเสนอหรือทำสัญญากับหน่วยงานของรัฐไว้ชั่วคราว เนื่องจากเป็นผู้ที่ไม่ผ่านเกณฑ์การประเมินผลการปฏิบัติงานของผู้ประกอบการตามระเบียบ ที่รัฐมนตรีว่าการกระทรวงการคลังกำหนดตามที่ประกาศเผยแพร่ในระบบเครือข่ายสารสนเทศของกรมบัญชีกลาง

๕. ไม่เป็นบุคคลซึ่งถูกระบุชื่อไว้ในบัญชีรายชื่อผู้ทำงานและได้แจ้งเวียนชื่อให้เป็นผู้ทำงาน
ของหน่วยงานของรัฐในระบบเครือข่ายสารสนเทศของกรมบัญชีกลาง ซึ่งรวมถึงนิติบุคคลที่ผู้ทำงานเป็นหุ้นส่วน
ผู้จัดการ กรรมการผู้จัดการ ผู้บริหาร ผู้มีอำนาจในการดำเนินงานในกิจการของนิติบุคคลนั้นด้วย

๖. มีคุณสมบัติและไม่มีลักษณะต้องห้ามตามที่คณะกรรมการนโยบายการจัดซื้อจัดจ้างและ
การบริหารพัสดุภาครัฐกำหนดในราชกิจจานุเบกษา

๗. เป็นนิติบุคคลผู้มีอาชีพรับจ้างงานที่ประกวดราคาอิเล็กทรอนิกส์ดังกล่าว

๘. ไม่เป็นผู้มีผลประโยชน์ร่วมกันกับผู้ยื่นข้อเสนอรายอื่นที่เข้ายื่นข้อเสนอให้แก่องค์การ
บริหารส่วนจังหวัดสระบุรี ณ วันประกาศประกวดราคาอิเล็กทรอนิกส์ หรือไม่เป็นผู้กระทำการอันเป็นการ
ขัดขวางการแข่งขันราคาอย่างเป็นธรรม ในการประกวดราคาอิเล็กทรอนิกส์ครั้งนี้

๙. ไม่เป็นผู้ได้รับเอกสิทธิ์หรือความคุ้มกัน ซึ่งอาจปฏิเสธไม่ยอมขึ้นศาลไทย เว้นแต่รัฐบาลของ
ผู้ยื่นข้อเสนอได้มีคำสั่งสละเอกสิทธิ์และความคุ้มกันเช่นนั้น

๑๐. เป็นผู้ประกอบการที่ขึ้นทะเบียนงานก่อสร้างสาขางานก่อสร้างทาง ไม่น้อยกว่าชั้น ๒
ประเภททั่วไป ไว้กับกรมบัญชีกลาง

๑๑. ผู้ยื่นข้อเสนอที่ยื่นข้อเสนอในรูปแบบของ "กิจการร่วมค้า" ต้องมีคุณสมบัติดังนี้

กรณีที่ข้อตกลงระหว่างผู้เข้าร่วมค้ากำหนดให้ผู้เข้าร่วมค้ารายใดรายหนึ่งเป็นผู้เข้าร่วม
ค้าหลัก ข้อตกลงระหว่างผู้เข้าร่วมค้าจะต้องมีการกำหนดสัดส่วนหน้าที่และความรับผิดชอบในปริมาณงาน
สิ่งของ หรือมูลค่าตามสัญญาของผู้เข้าร่วมค้าหลักมากกว่าผู้เข้าร่วมค้ารายอื่นทุกราย

กรณีที่ข้อตกลงระหว่างผู้เข้าร่วมค้ากำหนดให้ผู้เข้าร่วมค้ารายใดรายหนึ่งเป็นผู้เข้าร่วม
ค้าหลัก กิจการร่วมค่านั้นต้องใช้ผลงานของผู้เข้าร่วมค้าหลักรายเดียวเป็นผลงานของกิจการร่วมค้าที่ยื่นขอ
เสนอ

สำหรับข้อตกลงระหว่างผู้เข้าร่วมค้าที่ไม่ได้กำหนดให้ผู้เข้าร่วมค้ารายใดเป็นผู้เข้าร่วม
หลัก ผู้เข้าร่วมค้าทุกรายจะต้องมีคุณสมบัติครบถ้วนตามเงื่อนไขที่กำหนดไว้ในเอกสารเชิญชวน หรือหนังสือ
เชิญชวน

กรณีที่ข้อตกลงระหว่างผู้เข้าร่วมค้า กำหนดให้ผู้เข้าร่วมค้ารายใดรายหนึ่งเป็นผู้เข้าร่วม
ค้าหลัก ผู้เข้าร่วมค้าหลักจะต้องเป็นผู้ประกอบการที่ขึ้นทะเบียนงานก่อสร้างสาขางานก่อสร้างทาง ไม่น้อยกว่า
ชั้น ๒ ประเภททั่วไป ไว้กับกรมบัญชีกลางในส่วนของผู้เข้าร่วมค้าที่ไม่ใช่ผู้เข้าร่วมค้าหลักจะเป็นผู้ประกอบการ
ที่ขึ้นทะเบียนในสาขางานก่อสร้างไว้กับกรมบัญชีกลางหรือไม่ก็ได้

สำหรับข้อตกลงระหว่างผู้เข้าร่วมค้า ที่ไม่ได้กำหนดให้ผู้เข้าร่วมค้ารายใดเป็นผู้เข้าร่วม
ค้าหลัก ผู้เข้าร่วมค้าทุกรายจะต้องมีคุณสมบัติครบถ้วนตามเงื่อนไขที่กำหนดไว้ในเอกสารเชิญชวน หรือหนังสือ
เชิญชวน

กรณีที่ข้อตกลงระหว่างผู้เข้าร่วมค้ากำหนดให้มีการมอบหมายผู้เข้าร่วมค้ารายใดราย
หนึ่งเป็นผู้ยื่นข้อเสนอ ในนามกิจการร่วมค้า การยื่นข้อเสนอดังกล่าวไม่ต้องมีหนังสือมอบอำนาจ

สำหรับข้อตกลงระหว่างผู้เข้าร่วมค้าที่ไม่ได้กำหนดให้ผู้เข้าร่วมค้ารายใดเป็นผู้ยื่นข้อเสนอผู้เข้าร่วมค้าทุกรายจะต้องลงลายมือชื่อในหนังสือมอบอำนาจให้ผู้เข้าร่วมค้ารายใดรายหนึ่งเป็นผู้ยื่นข้อเสนอในนามกิจการร่วมค้า

๑๒. ผู้ยื่นข้อเสนอต้องลงทะเบียนที่มีข้อมูลถูกต้องครบถ้วนในระบบจัดซื้อจัดจ้างภาครัฐด้วยอิเล็กทรอนิกส์ (Electronic Government Procurement : e-GP) ของกรมบัญชีกลาง

๑๓. กรณีโรงงานผสมแอสฟัลต์คอนกรีต ผู้ยื่นข้อเสนอจะต้องมีคุณสมบัติ ดังนี้

(๑) ผู้ยื่นข้อเสนอต้องมีโรงงานผสมแอสฟัลต์คอนกรีต หรือ ต้องมีเอกสารยินยอมให้ใช้ผลิตภัณฑ์จากโรงงานผสมแอสฟัลต์คอนกรีตที่ไม่ใช่ของผู้ยื่นข้อเสนอ ทั้งนี้เพื่อให้สามารถควบคุมคุณภาพของส่วนผสมแอสฟัลต์คอนกรีตได้ และเพื่อให้เป็นไปตามมาตรฐานแอสฟัลต์คอนกรีตของกรมทางหลวงชนบท มทช. ๒๓๐-๒๕๖๓

(๒) ต้องมีสำเนาใบอนุญาตประกอบกิจการโรงงาน (แบบ รง.๔) จากกรมโรงงานอุตสาหกรรมของผู้ยื่นข้อเสนอ หรือผู้ให้ความยินยอมใช้ผลิตภัณฑ์ ทั้งนี้ใบอนุญาตประกอบกิจการโรงงาน (แบบ รง.๔) จากกรมโรงงานอุตสาหกรรมต้องไม่หมดอายุ ถูกสั่งพักใช้ หรือเพิกถอน

(๓) กรณีไม่มีใบอนุญาตประกอบกิจการโรงงาน (แบบ รง.๔) จากกรมโรงงานอุตสาหกรรมให้ใช้หนังสือรับรองการตั้งหน่วยงานผลิตแอสฟัลต์คอนกรีต สำหรับหน่วยงานก่อสร้าง จากหน่วยงานในสังกัดกรมโรงงานอุตสาหกรรมแทน ของผู้ยื่นข้อเสนอ หรือผู้ให้ความยินยอมใช้ผลิตภัณฑ์ ทั้งนี้ หนังสือรับรองดังกล่าว ต้องไม่หมดอายุ ถูกยกเลิก หรือเพิกถอน

(๔) ต้องมีแผนที่แสดงที่ตั้งโรงงานผสมแอสฟัลต์คอนกรีต และเส้นทางขนส่งจากโรงงานผสมถึงกึ่งกลางของโครงการก่อสร้าง โดยมีระยะทางขนส่งไม่เกิน ๑๑๐ กิโลเมตร และต้องมีกำลังการผลิต (Rated Capacity) ไม่น้อยกว่า ๖๐ ตันต่อชั่วโมง

(๕) กรณีใช้โรงงานผสมแอสฟัลต์คอนกรีตแบบเคลื่อนที่ (Mobile Asphalt Concrete Plant) ให้ดำเนินการตามข้อ ๑๓ (๑) (๒) (๓) และ (๔)

๑๔. ผู้ยื่นข้อเสนอต้องยื่นเอกสารหนังสือรับรองการใช้ผลิตภัณฑ์บัญชีนวัตกรรมไทย รหัส ๐๗๐๒๐๐๓๗ ผู้ขึ้นบัญชีนวัตกรรมไทย รหัส ๐๗๐๒๐๐๓๗ ยื่นในวันเสนอราคา

ผู้ยื่นข้อเสนอต้องยื่นข้อเสนอและเสนอราคาทางระบบจัดซื้อจัดจ้างภาครัฐด้วยอิเล็กทรอนิกส์ ในวันที่ ๒๖ กันยายน ๒๕๖๗ ระหว่างเวลา ๐๙.๐๐ น. ถึง ๑๒.๐๐ น.

ผู้สนใจสามารถขอรับเอกสารประกวดราคาอิเล็กทรอนิกส์ โดยดาวน์โหลดเอกสารทางระบบจัดซื้อจัดจ้างภาครัฐด้วยอิเล็กทรอนิกส์ หัวข้อ ค้นหาประกาศจัดซื้อจัดจ้างได้ตั้งแต่วันที่ประกาศจนถึงวันเสนอราคา

ผู้ยื่นข้อเสนอสามารถจัดเตรียมเอกสารข้อเสนอได้ตั้งแต่วันที่ประกาศจนถึงวันเสนอราคา

ผู้สนใจสามารถดูรายละเอียดได้ที่เว็บไซต์ www.saraburipao.go.th หรือ www.gprocurement.go.th หรือสอบถามทางโทรศัพท์หมายเลข ๐ ๓๖๖๗ ๙๗๗๘ ในวันและเวลาราชการ

ประกาศ ณ วันที่ ๑๑ กันยายน พ.ศ. ๒๕๖๗



(นายธนภุต อัดทะสัมปณณะ)

รองนายกองค์การบริหารส่วนจังหวัด ปฏิบัติราชการแทน

นายกองค์การบริหารส่วนจังหวัดสระบุรี



เอกสารประกวดราคาจ้างก่อสร้างด้วยการประกวดราคาอิเล็กทรอนิกส์ (e-bidding)

เลขที่ ๗๑/๒๕๖๗

ประกวดราคาจ้างก่อสร้างโครงการก่อสร้างถนนลาดยาง หมู่ที่ ๔-๕ ต.หนองสีดา อ.หนองแขง จ.สระบุรี
พร้อมติดตั้งไฟฟ้าแสงสว่างโซล่าเซลล์ ด้วยวิธีประกวดราคาอิเล็กทรอนิกส์ (e-bidding)

ตามประกาศ องค์การบริหารส่วนจังหวัดสระบุรี

ลงวันที่ ๑๑ กันยายน ๒๕๖๗

องค์การบริหารส่วนจังหวัดสระบุรี ซึ่งต่อไปเรียกว่า "องค์การบริหารส่วนจังหวัดสระบุรี" มีความประสงค์จะ ประกวดราคาจ้างก่อสร้างโครงการก่อสร้างถนนลาดยาง หมู่ที่ ๔-๕ ต.หนองสีดา อ.หนองแขง จ.สระบุรี พร้อมติดตั้งไฟฟ้าแสงสว่างโซล่าเซลล์ ด้วยวิธีประกวดราคาอิเล็กทรอนิกส์ (e-bidding) เพื่อก่อสร้างถนนลาดยางแบบแอสฟัลท์ติกคอนกรีต หมู่ที่ ๔-๕ ต.หนองสีดา อ.หนองแขง จ.สระบุรี ขนาดผิวจราจรกว้าง ๕ ม. ยาว ๖๒๕ ม. ไม่มีไหล่ทาง หนา ๐.๐๕ ม. หรือคิดเป็นพื้นที่ลาดยางไม่น้อยกว่า ๓,๑๒๕ ตร.ม. พร้อมวางท่อระบายน้ำ คสล. ขนาด ๑.๐๐x๑.๐๐ ม. จำนวน ๕๓๒ ท่อน และบ่อพัก ขนาด ๑.๕๐x๑.๕๐ ม. จำนวน ๖๒ บ่อ พร้อมฝาคอนกรีต พร้อมติดตั้งไฟฟ้าแสงสว่างโซล่าเซลล์ จำนวน ๒๕ ชุด ตามแบบแปลนองค์การบริหารส่วนจังหวัดสระบุรี โดยมีข้อแนะนำและข้อกำหนดดังต่อไปนี้

๑. เอกสารแนบท้ายเอกสารประกวดราคาอิเล็กทรอนิกส์

- ๑.๑ ร่างรายละเอียดขอบเขตของงานทั้งโครงการ (Terms of Reference : TOR)
- ๑.๒ แบบใบเสนอราคาที่กำหนดไว้ในระบบจัดซื้อจัดจ้างภาครัฐด้วยอิเล็กทรอนิกส์
- ๑.๓ แบบสัญญาจ้างก่อสร้าง
- ๑.๔ แบบหนังสือคำประกัน
 - (๑) หลักประกันการเสนอราคา
 - (๒) หลักประกันสัญญา
- ๑.๕ สูตรการปรับราคา
- ๑.๖ บทนิยาม
 - (๑) ผู้ที่มีผลประโยชน์ร่วมกัน
 - (๒) การขัดขวางการแข่งขันอย่างเป็นธรรม
- ๑.๗ แบบบัญชีเอกสารที่กำหนดไว้ในระบบจัดซื้อจัดจ้างภาครัฐด้วยอิเล็กทรอนิกส์
 - (๑) บัญชีเอกสารส่วนที่ ๑
 - (๒) บัญชีเอกสารส่วนที่ ๒

๑.๘ แผนการใช้พัสดุที่ผลิตภายในประเทศและแผนการใช้เหล็กที่ผลิตภายในประเทศ

๑.๙ แผนการทำงาน

๒. คุณสมบัติของผู้ยื่นข้อเสนอ

๒.๑ มีความสามารถตามกฎหมาย

๒.๒ ไม่เป็นบุคคลล้มละลาย

๒.๓ ไม่อยู่ระหว่างเลิกกิจการ

๒.๔ ไม่เป็นบุคคลซึ่งอยู่ระหว่างถูกระงับการยื่นข้อเสนอหรือทำสัญญากับหน่วยงานของรัฐไว้ชั่วคราว เนื่องจากเป็นผู้ที่ไม่ผ่านเกณฑ์การประเมินผลการปฏิบัติงานของผู้ประกอบการตามระเบียบที่รัฐมนตรีว่าการกระทรวงการคลังกำหนดตามที่ประกาศเผยแพร่ในระบบเครือข่ายสารสนเทศของกรมบัญชีกลาง

๒.๕ ไม่เป็นบุคคลซึ่งถูกระบุชื่อไว้ในบัญชีรายชื่อผู้ทำงานและได้แจ้งเวียนชื่อให้เป็นผู้ทำงานของหน่วยงานของรัฐในระบบเครือข่ายสารสนเทศของกรมบัญชีกลาง ซึ่งรวมถึงนิติบุคคลที่ผู้ทำงานเป็นหุ้นส่วนผู้จัดการ กรรมการผู้จัดการ ผู้บริหาร ผู้มีอำนาจในการดำเนินงานในกิจการของนิติบุคคลนั้นด้วย

๒.๖ มีคุณสมบัติและไม่มีลักษณะต้องห้ามตามที่คณะกรรมการนโยบายการจัดซื้อจัดจ้าง และการบริหารพัสดุภาครัฐกำหนดในราชกิจจานุเบกษา

๒.๗ เป็นนิติบุคคลผู้มีอาชีพรับจ้างงานที่ประกวดราคาอิเล็กทรอนิกส์ดังกล่าว

๒.๘ ไม่เป็นผู้มีผลประโยชน์ร่วมกันกับผู้ยื่นข้อเสนอรายอื่นที่เข้ายื่นข้อเสนอให้แก่องค์การบริหารส่วนจังหวัดสระบุรี ณ วันประกาศประกวดราคาอิเล็กทรอนิกส์ หรือไม่เป็นผู้กระทำการอันเป็นการขัดขวาง การแข่งขันอย่างเป็นทางการในประกวดราคาอิเล็กทรอนิกส์ครั้งนี้

๒.๙ ไม่เป็นผู้ได้รับเอกสิทธิ์หรือความคุ้มกัน ซึ่งอาจปฏิเสธไม่ยอมขึ้นศาลไทย เว้นแต่รัฐบาล ของผู้ยื่นข้อเสนอได้มีคำสั่งให้สละเอกสิทธิ์และความคุ้มกันเช่นนั้น

๒.๑๐ เป็นผู้ประกอบการที่ขึ้นทะเบียนงานก่อสร้างสาขางานก่อสร้างทาง ไม่น้อยกว่าชั้น ๖ ประเภททั่วไป ไว้กับกรมบัญชีกลาง

๒.๑๑ กิจการร่วมค้าที่ยื่นข้อเสนอในรูปแบบของ "กิจการร่วมค้า" ต้องมีคุณสมบัติดังนี้ กรณีที่ข้อตกลงระหว่างผู้เข้าร่วมค้ากำหนดให้ผู้เข้าร่วมค้ารายใดรายหนึ่งเป็นผู้เข้าร่วมค้าหลัก ข้อตกลงระหว่างผู้เข้าร่วมค้าจะต้องมีการกำหนดสัดส่วนหน้าที่และความรับผิดชอบในปริมาณงาน สิ่งของหรือมูลค่าตามสัญญาของผู้เข้าร่วมค้าหลักมากกว่าผู้เข้าร่วมค้ารายอื่นทุกราย

กรณีที่ข้อตกลงระหว่างผู้เข้าร่วมค้ากำหนดให้ผู้เข้าร่วมค้ารายใดรายหนึ่งเป็นผู้เข้าร่วมค้าหลัก กิจการร่วมค่านั้นต้องใช้เวลางานของผู้เข้าร่วมค้าหลักรายเดียวเป็นผลงานของกิจการร่วมค้าที่ยื่นข้อเสนอ

สำหรับข้อตกลงระหว่างผู้เข้าร่วมค้าที่ไม่ได้กำหนดให้ผู้เข้าร่วมค้ารายใดเป็นผู้เข้าร่วมค้าหลัก ผู้เข้าร่วมค้าทุกรายจะต้องมีคุณสมบัติครบถ้วนตามเงื่อนไขที่กำหนดไว้ในเอกสารเชิญชวน หรือหนังสือเชิญชวน

กรณีที่ข้อตกลงระหว่างผู้เข้าร่วมค้า กำหนดให้ผู้เข้าร่วมค้ารายใดรายหนึ่งเป็นผู้เข้าร่วมค้าหลัก ผู้เข้าร่วมค้าหลักจะต้องเป็นผู้ประกอบการที่ขึ้นทะเบียนงานก่อสร้างสาขางานก่อสร้างทาง ไม่น้อยกว่าชั้น ๒ ประเภททั่วไป ไว้กับกรมบัญชีกลางในส่วนของผู้เข้าร่วมค้าที่ไม่ใช่ผู้เข้าร่วมค้าหลักจะเป็นผู้ประกอบการที่ขึ้นทะเบียนในสาขางานก่อสร้างไว้กับกรมบัญชีกลางหรือไม่ก็ได้

สำหรับข้อตกลงระหว่างผู้เข้าร่วมค้า ที่ไม่ได้กำหนดให้ผู้เข้าร่วมค้ารายใดเป็นผู้เข้าร่วมค้าหลัก ผู้เข้าร่วมค้าทุกรายจะต้องมีคุณสมบัติครบถ้วนตามเงื่อนไขที่กำหนดไว้ในเอกสารเชิญชวน หรือ หนังสือเชิญชวน

กรณีที่ข้อตกลงระหว่างผู้เข้าร่วมค้ากำหนดให้มีการมอบหมายผู้เข้าร่วมค้ารายใดรายหนึ่งเป็นผู้ยื่นข้อเสนอ ในนามกิจการร่วมค้า การยื่นข้อเสนอดังกล่าวไม่ต้องมีหนังสือมอบอำนาจ

สำหรับข้อตกลงระหว่างผู้เข้าร่วมค้าที่ไม่ได้กำหนดให้ผู้เข้าร่วมค้ารายใดเป็นผู้ยื่นข้อเสนอ ผู้เข้าร่วมค้าทุกรายจะต้องลงลายมือชื่อในหนังสือมอบอำนาจให้ผู้เข้าร่วมค้ารายใดรายหนึ่งเป็นผู้ยื่นข้อเสนอ ในนามกิจการร่วมค้า

๒.๑๒ ผู้ยื่นข้อเสนอต้องลงทะเบียนที่มีข้อมูลถูกต้องครบถ้วนในระบบจัดซื้อจัดจ้างภาครัฐด้วย อิเล็กทรอนิกส์ (Electronic Government Procurement : e-GP) ของกรมบัญชีกลาง

๒.๑๓ กรณีโรงงานผสมแอสฟัลต์คอนกรีต ผู้ยื่นข้อเสนอจะต้องมีคุณสมบัติ ดังนี้

(๑) ผู้ยื่นข้อเสนอต้องมีโรงงานผสมแอสฟัลต์คอนกรีต หรือ ต้องมีเอกสารยินยอมยินยอมให้ใช้ผลิตภัณฑ์จากโรงงานผสมแอสฟัลต์คอนกรีตที่ไม่ใช่ของผู้ยื่นข้อเสนอ ทั้งนี้ เพื่อให้สามารถควบคุมอุณหภูมิของส่วนผสมแอสฟัลต์คอนกรีตได้ และเพื่อให้เป็นไปตามมาตรฐานแอสฟัลต์คอนกรีตของกรมทางหลวงชนบท มทช. ๒๓๐-๒๕๖๓

(๒) ต้องมีสำเนาใบอนุญาตประกอบกิจการโรงงาน (แบบ รง.๔) จากกรมโรงงานอุตสาหกรรมของผู้ยื่นข้อเสนอ หรือผู้ให้ความยินยอมใช้ผลิตภัณฑ์ ทั้งนี้ ใบอนุญาตประกอบกิจการโรงงาน (แบบ รง.๔) จากกรมโรงงานอุตสาหกรรมต้องไม่หมดอายุ ถูกสั่งพักใช้ หรือเพิกถอน

(๓) กรณีไม่มีใบอนุญาตประกอบกิจการโรงงาน (แบบ รง.๔) จากกรมโรงงานอุตสาหกรรมให้ใช้หนังสือรับรองการตั้งหน่วยงานผลิตแอสฟัลต์คอนกรีต สำหรับหน่วยงานก่อสร้าง จากหน่วยงานในสังกัดกรมโรงงานอุตสาหกรรมแทน ของผู้ยื่นข้อเสนอ หรือผู้ให้ความยินยอมใช้ผลิตภัณฑ์ ทั้งนี้ หนังสือรับรองดังกล่าว ต้องไม่หมดอายุ ถูกยกเลิก หรือเพิกถอน

(๔) ต้องมีแผนที่แสดงที่ตั้งโรงงานผสมแอสฟัลต์คอนกรีต และเส้นทางขนส่งจากโรงงานผสมถึงกึ่งกลางของโครงการก่อสร้าง โดยมีระยะทางขนส่งไม่เกิน ๑๑๐ กิโลเมตร และต้องมีกำลังการผลิต (Rated Capacity) ไม่น้อยกว่า ๖๐ ตันต่อชั่วโมง

(๕) กรณีใช้โรงงานผสมแอสฟัลต์คอนกรีตแบบเคลื่อนที่ (Mobile Asphalt Concrete Plant) ให้ดำเนินการตามข้อ ๒.๑๓ (๑) (๒) (๓) และ (๔)

๒.๑๔ ผู้ยื่นข้อเสนอต้องยื่นเอกสารหนังสือรับรองการใช้ผลิตภัณฑ์บัญชีนวัตกรรมไทย รหัส ๐๗๐๒๐๐๓๗ ผู้ยื่นบัญชีนวัตกรรมไทย รหัส ๐๗๐๒๐๐๓๗ ยื่นในวันเสนอราคา

๓. หลักฐานการยื่นข้อเสนอ

ผู้ยื่นข้อเสนอจะต้องเสนอเอกสารหลักฐานยื่นมาพร้อมกับการเสนอราคาทางระบบจัดซื้อจัดจ้างภาครัฐด้วยอิเล็กทรอนิกส์ โดยแยกเป็น ๒ ส่วน คือ

๓.๑ ส่วนที่ ๑ อย่างน้อยต้องมีเอกสารดังต่อไปนี้

- (๑) ในกรณีผู้ยื่นข้อเสนอเป็นนิติบุคคล
 - (ก) ห้างหุ้นส่วนสามัญหรือห้างหุ้นส่วนจำกัด ให้ยื่นสำเนาหนังสือรับรองการจดทะเบียนนิติบุคคล บัญชีรายชื่อหุ้นส่วนผู้จัดการ ผู้มีอำนาจควบคุม (ถ้ามี)
 - (ข) บริษัทจำกัดหรือบริษัทมหาชนจำกัด ให้ยื่นสำเนาหนังสือรับรองการจดทะเบียนนิติบุคคล หนังสือบริคณห์สนธิ บัญชีรายชื่อกรรมการผู้จัดการ ผู้มีอำนาจควบคุม (ถ้ามี) และบัญชีผู้ถือหุ้นรายใหญ่ (ถ้ามี)
 - (๒) ในกรณีผู้ยื่นข้อเสนอเป็นบุคคลธรรมดาหรือคณะบุคคลที่มีเช่นนิติบุคคล ให้ยื่นสำเนาบัตรประจำตัวประชาชนของผู้นั้น สำเนาข้อตกลงที่แสดงถึงการเข้าเป็นหุ้นส่วน (ถ้ามี) สำเนาบัตรประจำตัวประชาชนของผู้เป็นหุ้นส่วน หรือสำเนาหนังสือเดินทางของผู้เป็นหุ้นส่วนที่ได้ถือสัญชาติไทย
 - (๓) ในกรณีผู้ยื่นข้อเสนอเป็นผู้ยื่นข้อเสนอร่วมกันในฐานะเป็นผู้ร่วมค้า ให้ยื่นสำเนาสัญญาของการเข้าร่วมค้า และเอกสารตามที่ระบุไว้ใน (๑) หรือ (๒) ของผู้ร่วมค้า แล้วแต่กรณี
 - (๔) ผู้ยื่นข้อเสนอต้องแสดงหลักฐานเกี่ยวกับมูลค่าสุทธิของกิจการ ดังนี้
 - (๔.๑) ในกรณีผู้ยื่นข้อเสนอเป็นนิติบุคคล ให้ยื่นงบแสดงฐานะการเงินที่มีการรับรองแล้วของ ๑ ปีสุดท้ายก่อนวันยื่นข้อเสนอ โดยให้ยื่นขณะเข้าเสนอราคา
 - (๔.๒) ในกรณีผู้ยื่นข้อเสนอเป็นบุคคลธรรมดา ให้ยื่นหนังสือรับรองบัญชีเงินฝากไม่เกิน ๙๐ วัน นับถึงวันยื่นข้อเสนอหรือวันลงนามในสัญญา โดยให้ยื่นขณะเข้าเสนอราคา และจะต้องแสดงหนังสือรับรองบัญชีเงินฝากที่มีมูลค่าดังกล่าวอีกครั้งหนึ่งในวันลงนามในสัญญา
 - (๔.๓) กรณีที่ผู้ยื่นข้อเสนอไม่มีมูลค่าสุทธิของกิจการและทุนจดทะเบียน หรือมีแต่ไม่เพียงพอที่จะเข้ายื่นข้อเสนอ ให้ยื่นสำเนาหนังสือรับรองวงเงินสินเชื่อ (สินเชื่อที่ธนาคารภายในประเทศหรือบริษัทเงินทุนหรือบริษัทเงินทุนหลักทรัพย์ที่ได้รับอนุญาตให้ประกอบกิจการเงินทุนเพื่อการพาณิชย์และประกอบธุรกิจค้าประกัน ตามประกาศของธนาคารแห่งประเทศไทย ตามรายชื่อบริษัทเงินทุนที่ธนาคารแห่งประเทศไทยแจ้งเวียนให้ทราบ โดยพิจารณาจากยอดเงินรวมของวงเงินสินเชื่อที่สำนักงานใหญ่รับรองหรือที่สำนักงานสาขารับรอง (กรณีได้รับมอบอำนาจจากสำนักงานใหญ่) ซึ่งออกให้แก่ผู้ยื่นข้อเสนอ นับถึงวันยื่นข้อเสนอไม่เกิน ๙๐ วัน)
 - (๕) สำเนาใบสำคัญการแสดงการจดทะเบียนห้างหุ้นส่วนบริษัท พร้อมรับรองสำเนาถูกต้อง
 - (๖) สำเนาใบทะเบียนภาษีมูลค่าเพิ่ม พร้อมรับรองสำเนาถูกต้อง

(๗) บัญชีเอกสารส่วนที่ ๑ ทั้งหมดที่ได้ยื่นพร้อมกับการเสนอราคาทางระบบจัดซื้อจัดจ้างภาครัฐด้วยอิเล็กทรอนิกส์ ตามแบบในข้อ ๑.๗ (๑) โดยไม่ต้องแนบในรูปแบบ PDF File (Portable Document Format)

ทั้งนี้ เมื่อผู้ยื่นข้อเสนอดำเนินการแนบไฟล์เอกสารตามบัญชีเอกสารส่วนที่ ๑ ครบถ้วน ถูกต้องแล้ว ระบบจัดซื้อจัดจ้างภาครัฐด้วยอิเล็กทรอนิกส์จะสร้างบัญชีเอกสารส่วนที่ ๑ ตามแบบในข้อ ๑.๗ (๑) ให้โดยผู้ยื่นข้อเสนอไม่ต้องแนบบัญชีเอกสารส่วนที่ ๑ ดังกล่าวในรูปแบบ PDF File (Portable Document Format)

๓.๒ ส่วนที่ ๒ อย่างน้อยต้องมีเอกสารดังต่อไปนี้

(๑) ในกรณีที่ผู้ยื่นข้อเสนอมอบอำนาจให้บุคคลอื่นกระทำการแทนให้แนบหนังสือมอบอำนาจซึ่งติดอากรแสตมป์ตามกฎหมาย โดยมีหลักฐานแสดงตัวตนของผู้มอบอำนาจและผู้รับมอบอำนาจ ทั้งนี้หากผู้รับมอบอำนาจเป็นบุคคลธรรมดาต้องเป็นผู้ที่บรรลุนิติภาวะตามกฎหมายแล้วเท่านั้น

(๒) หลักประกันการเสนอราคา ตามข้อ ๕

(๓) สำเนาหลักฐานการขึ้นทะเบียนงานก่อสร้าง สาขางานก่อสร้างทาง ไม่น้อยกว่าชั้น ๖ ประเภททั่วไป ไว้กับกรมบัญชีกลาง

(๔) แบบหนังสือแจ้งยืนยันการให้ความยินยอมให้ใช้ผลิตภัณฑ์ของโรงงานผสมแอสฟัลต์คอนกรีต

(๕) แบบแผนที่แสดงที่ตั้งโรงงานแอสฟัลต์คอนกรีต และเส้นทางขนส่งจากโรงงานผสมแอสฟัลต์คอนกรีตถึงกึ่งกลางของโครงการก่อสร้าง

(๖) เอกสารหนังสือรับรองการใช้ผลิตภัณฑ์บัญชีนวัตกรรมไทย รหัส ๐๗๐๒๐๐๓๗ ผู้ขึ้นบัญชีนวัตกรรมไทย รหัส ๐๗๐๒๐๐๓๗ ยื่นในวันเสนอราคา

(๗) แคตตาล็อกหรือเอกสารแสดงรายละเอียดผลิตภัณฑ์ของชุดคอมพิวเตอร์พลังงานแสงอาทิตย์ (ถ้ามี)

(๘) สำเนาใบขึ้นทะเบียนผู้ประกอบการวิสาหกิจขนาดกลางและขนาดย่อม (SMEs) (ถ้ามี)

(๙) บัญชีเอกสารส่วนที่ ๒ ทั้งหมดที่ได้ยื่นพร้อมกับการเสนอราคาทางระบบจัดซื้อจัดจ้างภาครัฐด้วยอิเล็กทรอนิกส์ตามแบบในข้อ ๑.๗ (๒) โดยไม่ต้องแนบในรูปแบบ PDF File (Portable Document Format)

ทั้งนี้ เมื่อผู้ยื่นข้อเสนอดำเนินการแนบไฟล์เอกสารตามบัญชีเอกสารส่วนที่ ๒ ครบถ้วน ถูกต้องแล้ว ระบบจัดซื้อจัดจ้างภาครัฐด้วยอิเล็กทรอนิกส์จะสร้างบัญชีเอกสารส่วนที่ ๒ ตามแบบในข้อ ๑.๗ (๒) ให้โดยผู้ยื่นข้อเสนอไม่ต้องแนบบัญชีเอกสารส่วนที่ ๒ ดังกล่าวในรูปแบบ PDF File (Portable Document Format)

๔. การเสนอราคา

๔.๑ ผู้ยื่นข้อเสนอต้องยื่นข้อเสนอ และเสนอราคาทางระบบจัดซื้อจัดจ้างภาครัฐด้วยอิเล็กทรอนิกส์ตามที่กำหนดไว้ในเอกสารประกวดราคาอิเล็กทรอนิกส์นี้ โดยไม่มีเงื่อนไขใดๆ ทั้งสิ้น และจะต้องกรอกข้อความให้ถูกต้องครบถ้วน พร้อมทั้งหลักฐานแสดงตัวตนและทำการยืนยันตัวตนของผู้ยื่นข้อเสนอ โดยไม่ต้องแนบใบเสนอราคาในรูปแบบ PDF File (Portable Document Format)

๔.๒ ให้ผู้ยื่นข้อเสนอกรอกรายละเอียดการเสนอราคาในใบเสนอราคาตามแบบเอกสารประกวดราคาจ้างก่อสร้างด้วยวิธีประกวดราคาอิเล็กทรอนิกส์ (e-bidding) ข้อ ๑.๒ ให้ครบถ้วน โดยไม่ต้องยื่น ใบแจ้งปริมาณงานและราคาและใบบัญชีรายการก่อสร้าง ในรูปแบบ PDF File (Portable Document Format)

ในการเสนอราคาให้เสนอราคาเป็นเงินบาทและเสนอราคาได้เพียงครั้งเดียวและราคาเดียว โดยเสนอราคารวม หรือราคาต่อหน่วย หรือราคาต่อรายการ ตามเงื่อนไขที่ระบุไว้ท้ายใบเสนอราคาให้ถูกต้อง ทั้งนี้ ราคารวมที่เสนอจะต้องตรงกันทั้งตัวเลขและตัวหนังสือ ถ้าตัวเลขและตัวหนังสือไม่ตรงกัน ให้ถือตัวหนังสือเป็นสำคัญ โดยคิดราคารวมทั้งสิ้นซึ่งรวมค่าภาษีมูลค่าเพิ่ม ภาษีอากรอื่น และค่าใช้จ่ายที่ส่งไปไว้แล้ว

ราคาที่เสนอจะต้องเสนอกำหนดยื่นราคาไม่น้อยกว่า ๒๕๐ วัน ตั้งแต่วันเสนอราคาโดยภายในกำหนดยื่นราคา ผู้ยื่นข้อเสนอต้องรับผิดชอบราคาที่ตนได้เสนอไว้และจะถอนการเสนอราคาไม่ได้

๔.๓ ผู้ยื่นข้อเสนอจะต้องเสนอกำหนดเวลาดำเนินการก่อสร้างแล้วเสร็จไม่เกิน ๑๒๐ วัน นับถัดจากวันลงนามในสัญญาจ้าง หรือวันที่ได้รับหนังสือแจ้งจาก องค์การบริหารส่วนจังหวัดสระบุรี ให้เริ่มทำงาน

๔.๔ ก่อนเสนอราคา ผู้ยื่นข้อเสนอควรตรวจสอบดูร่างสัญญา ร่างรายละเอียดขอบเขตของงานทั้งโครงการ (Terms of Reference : TOR) ให้ถี่ถ้วนและเข้าใจเอกสารประกวดราคาจ้างอิเล็กทรอนิกส์ทั้งหมดเสียก่อนที่จะตกลงยื่นข้อเสนอตามเงื่อนไขในเอกสารประกวดราคาจ้างอิเล็กทรอนิกส์

๔.๕ ผู้ยื่นข้อเสนอต้องยื่นข้อเสนอและเสนอราคาทางระบบจัดซื้อจัดจ้างภาครัฐด้วยอิเล็กทรอนิกส์ในวันที่ ๒๖ กันยายน ๒๕๖๗ ระหว่างเวลา ๐๙.๐๐ น. ถึง ๑๒.๐๐ น. และเวลาในการเสนอราคาให้ถือตามเวลาของระบบจัดซื้อจัดจ้างภาครัฐด้วยอิเล็กทรอนิกส์เป็นเกณฑ์

เมื่อพ้นกำหนดเวลายื่นข้อเสนอและเสนอราคาแล้ว จะไม่รับเอกสารการยื่นข้อเสนอ และการเสนอราคาใดๆ โดยเด็ดขาด

๔.๖ ผู้ยื่นข้อเสนอต้องจัดทำเอกสารสำหรับใช้ในการเสนอราคาในรูปแบบไฟล์เอกสาร ประเภท PDF File (Portable Document Format) โดยผู้ยื่นข้อเสนอต้องเป็นผู้รับผิดชอบตรวจสอบความครบถ้วน ถูกต้อง และชัดเจนของเอกสาร PDF File ก่อนที่จะยืนยันการเสนอราคา แล้วจึงส่งข้อมูล (Upload) เพื่อเป็นการเสนอราคาให้แก่องค์การบริหารส่วนจังหวัดสระบุรี ผ่านทางระบบจัดซื้อจัดจ้างภาครัฐด้วยอิเล็กทรอนิกส์

๔.๗ คณะกรรมการพิจารณาผลการประกวดราคาอิเล็กทรอนิกส์จะดำเนินการตรวจสอบ คุณสมบัติของผู้ยื่นข้อเสนอแต่ละรายว่า เป็นผู้ยื่นข้อเสนอที่มีผลประโยชน์ร่วมกันกับผู้ยื่นข้อเสนอรายอื่น ตามข้อ ๑.๖ (๑) หรือไม่ หากปรากฏว่าผู้ยื่นข้อเสนอรายใดเป็นผู้ยื่นข้อเสนอที่มีผลประโยชน์ร่วมกันกับผู้ยื่นข้อเสนอรายอื่น คณะกรรมการฯ จะตัดรายชื่อผู้ยื่นข้อเสนอราคาที่มีผลประโยชน์ร่วมกันนั้นออกจากการเป็นผู้ยื่นข้อเสนอ

หากปรากฏต่อคณะกรรมการพิจารณาผลการประกวดราคาอิเล็กทรอนิกส์ว่า ก่อนหรือในขณะที่มีการพิจารณาข้อเสนอ มีผู้ยื่นข้อเสนอรายใดกระทำการอันเป็นการขัดขวางการแข่งขันอย่างเป็นธรรมตาม ข้อ ๑.๖ (๒) และคณะกรรมการฯ เชื่อว่ามีการกระทำอันเป็นการขัดขวางการแข่งขันอย่างเป็นธรรม คณะกรรมการฯ จะตัดรายชื่อผู้ยื่นข้อเสนอรายนั้นออกจากการเป็นผู้ยื่นข้อเสนอ และองค์การบริหารส่วนจังหวัดสระบุรี จะพิจารณาลงโทษผู้ยื่นข้อเสนอดังกล่าวเป็นผู้ทิ้งงาน เว้นแต่ องค์การบริหารส่วนจังหวัดสระบุรี จะพิจารณาเห็นว่า ผู้ยื่นข้อเสนอรายนั้น มิใช่เป็นผู้ริเริ่มให้มีการกระทำดังกล่าวและได้ให้ความร่วมมือเป็นประโยชน์ต่อการพิจารณาขององค์การบริหารส่วนจังหวัดสระบุรี

๔.๘ ผู้ยื่นข้อเสนอจะต้องปฏิบัติ ดังนี้

- (๑) ปฏิบัติตามเงื่อนไขที่ระบุไว้ในเอกสารประกวดราคาอิเล็กทรอนิกส์
- (๒) ราคาที่เสนอจะต้องเป็นราคาที่รวมภาษีมูลค่าเพิ่ม และภาษีอื่นๆ (ถ้ามี) รวมค่าใช้จ่ายที่ส่งไปเรียบร้อยแล้ว
- (๓) ผู้ยื่นข้อเสนอจะต้องลงทะเบียนเพื่อเข้าสู่กระบวนการเสนอราคา ตามวัน เวลา ที่กำหนด
- (๔) ผู้ยื่นข้อเสนอจะถอนการเสนอราคาที่เสนอแล้วไม่ได้
- (๕) ผู้ยื่นข้อเสนอต้องศึกษาและทำความเข้าใจในระบบและวิธีการเสนอราคา

ด้วยวิธีประกวดราคาอิเล็กทรอนิกส์ ของกรมบัญชีกลางที่แสดงไว้ในเว็บไซต์ www.gprocurement.go.th

๔.๙ คู่สัญญาต้องจัดทำแผนการทำงานมาให้ภายใน ๓ วัน นับถัดจากวันลงนามในสัญญา โดยจัดทำแผนการทำงานตามเอกสารแนบท้ายเอกสารประกวดราคาอิเล็กทรอนิกส์ เว้นแต่เป็นกรณีสัญญาที่มีวงเงินไม่เกิน ๕๐๐,๐๐๐ บาท ทั้งนี้ แผนการทำงานให้ถือเป็นเอกสารส่วนหนึ่งของสัญญา

๔.๑๐ ผู้ยื่นข้อเสนอที่เป็นผู้ชนะการเสนอราคาต้องจัดทำแผนการใช้พัสดุที่ผลิตในประเทศและแผนการใช้เหล็กที่ผลิตในประเทศ โดยยื่นให้หน่วยงานของรัฐภายใน ๖๐ วัน นับถัดจากวันลงนามในสัญญา

๕. หลักประกันการเสนอราคา

ผู้ยื่นข้อเสนอต้องวางหลักประกันการเสนอราคาพร้อมกับการเสนอราคาทางระบบการ จัดซื้อจัดจ้างภาครัฐด้วยอิเล็กทรอนิกส์ โดยใช้หลักประกันอย่างหนึ่งอย่างใดดังต่อไปนี้ จำนวน ๓๖๖,๔๕๐.๐๐ บาท (สามแสนหกหมื่นหกพันสี่ร้อยห้าสิบบาทถ้วน)

๕.๑ เช็คหรือตราฟที่ธนาคารเซ็นสั่งจ่าย ซึ่งเป็นเช็คหรือตราฟที่ลงวันที่ที่เช็คหรือตราฟนั้นชำระต่อเจ้าหน้าที่ในวันที่ยื่นข้อเสนอ หรือก่อนวันนั้นไม่เกิน ๓ วันทำการ

๕.๒ หนังสือคำประกันอิเล็กทรอนิกส์ของธนาคารภายในประเทศตามแบบที่คณะกรรมการนโยบายกำหนด

๕.๓ พันธบัตรรัฐบาลไทย

๕.๔ หนังสือคำประกันของบริษัทเงินทุนหรือบริษัทเงินทุนหลักทรัพย์ที่ได้รับอนุญาตให้ ประกอบกิจการเงินทุนเพื่อการพาณิชย์และประกอบธุรกิจค้าประกันตามประกาศของธนาคารแห่งประเทศไทย ตามรายชื่อบริษัทเงินทุนที่ธนาคารแห่งประเทศไทยแจ้งเวียนให้ทราบ โดยอนุโลมให้ใช้ตามตัวอย่างหนังสือคำประกันของธนาคารที่คณะกรรมการนโยบายกำหนด

กรณีที่ยื่นข้อเสนอนำเข้าหรือตราพท์ที่ธนาคารส่งจ่ายหรือพันธบัตรรัฐบาลไทยหรือหนังสือคำประกันของบริษัทเงินทุนหรือบริษัทเงินทุนหลักทรัพย์ มาวางเป็นหลักประกันการเสนอราคาจะต้อง ส่งต้นฉบับเอกสารดังกล่าวมาให้องค์การบริหารส่วนจังหวัดสระบุรีตรวจสอบความถูกต้องในวันที่ ๑ ตุลาคม ๒๕๖๗ ระหว่างเวลา ๐๘.๓๐ น. ถึง ๑๖.๓๐ น.

กรณีที่ยื่นข้อเสนอที่ยื่นข้อเสนอในรูปแบบของ "กิจการร่วมค้า" ประสงค์จะใช้หนังสือคำประกันอิเล็กทรอนิกส์ของธนาคารในประเทศเป็นหลักประกันการเสนอราคาให้ระบุชื่อผู้เข้าร่วมค้ารายที่ สัญญาร่วมค้ากำหนดให้เป็นผู้เข้ายื่นข้อเสนอกับหน่วยงานของรัฐเป็นผู้ยื่นข้อเสนอ

หลักประกันการเสนอราคาตามข้อนี้ องค์การบริหารส่วนจังหวัดสระบุรีจะคืนให้ผู้ยื่นข้อเสนอหรือผู้ค้าประกันภายใน ๑๕ วัน นับถัดจากวันที่องค์การบริหารส่วนจังหวัดสระบุรีได้พิจารณาเห็นชอบ รายงานผลคัดเลือกผู้ชนะการประกวดราคาเรียบร้อยแล้ว เว้นแต่ผู้ยื่นข้อเสนอรายที่คัดเลือกไว้ซึ่งเสนอราคาต่ำสุดหรือได้คะแนนรวมสูงสุดไม่เกิน ๓ ราย ให้คืนได้ต่อเมื่อได้ทำสัญญาหรือข้อตกลง หรือผู้ยื่นข้อเสนอได้พ้นจากข้อผูกพันแล้ว

การคืนหลักประกันการเสนอราคา ไม่ว่าในกรณีใด ๆ จะคืนให้โดยไม่มีดอกเบี้ย

๖. หลักเกณฑ์และสิทธิในการพิจารณา

๖.๑ การพิจารณาผลการยื่นข้อเสนอประกวดราคาอิเล็กทรอนิกส์ครั้งนี้ องค์การบริหารส่วนจังหวัดสระบุรีจะพิจารณาตัดสินโดยใช้หลักเกณฑ์ ราคา

๖.๒ การพิจารณาผู้ชนะการยื่นข้อเสนอ

กรณีใช้หลักเกณฑ์ราคาในการพิจารณาผู้ชนะการยื่นข้อเสนอ องค์การบริหารส่วนจังหวัดสระบุรี จะพิจารณาจาก ราคารวม

๖.๓ หากผู้ยื่นข้อเสนอรายใดมีคุณสมบัติไม่ถูกต้องตามข้อ ๒ หรือยื่นหลักฐานการยื่นข้อเสนอไม่ถูกต้อง หรือไม่ครบถ้วนตามข้อ ๓ หรือยื่นข้อเสนอไม่ถูกต้องตามข้อ ๔ แล้ว คณะกรรมการพิจารณาผล การประกวดราคาอิเล็กทรอนิกส์จะไม่รับพิจารณาข้อเสนอของผู้ยื่นข้อเสนอรายนั้น เว้นแต่ ผู้ยื่นข้อเสนอรายใดเสนอเอกสารทางเทคนิคหรือรายละเอียดคุณลักษณะเฉพาะของพัสดุที่จะจ้างไม่ครบถ้วน หรือเสนอรายละเอียดแตกต่างไปจากเงื่อนไขที่องค์การบริหารส่วนจังหวัดสระบุรีกำหนดไว้ในประกาศและเอกสาร

ประกวดราคาอิเล็กทรอนิกส์ ในส่วนที่มีสาระสำคัญและความแตกต่างนั้น ไม่มีผลทำให้เกิดการได้เปรียบเสียเปรียบ ต่อผู้ยื่นข้อเสนอรายอื่น หรือเป็นการผิดพลาดเล็กน้อย คณะกรรมการฯ อาจพิจารณาผ่อนปรนการตัดสินคดี ผู้ยื่นข้อเสนอรายนั้น

๖.๔ องค์การบริหารส่วนจังหวัดสระบุรีสงวนสิทธิ์ไม่พิจารณาข้อเสนอของผู้ยื่นข้อเสนอโดยไม่มี การผ่อนผัน ในกรณีดังต่อไปนี้

(๑) ไม่กรอกชื่อผู้ยื่นข้อเสนอในการเสนอราคาทางระบบจัดซื้อจัดจ้าง ด้วยอิเล็กทรอนิกส์

(๒) เสนอรายละเอียดแตกต่างไปจากเงื่อนไขที่กำหนดในเอกสารประกวดราคา อิเล็กทรอนิกส์ที่เป็นสาระสำคัญ หรือมีผลทำให้เกิดความได้เปรียบเสียเปรียบแก่ผู้ยื่นข้อเสนอรายอื่น

๖.๕ ในการตัดสินการประกวดราคาอิเล็กทรอนิกส์หรือในการทำสัญญา คณะกรรมการพิจารณาผลการประกวดราคาอิเล็กทรอนิกส์หรือองค์การบริหารส่วนจังหวัดสระบุรี มีสิทธิให้ผู้ยื่นข้อเสนอชี้แจงข้อเท็จจริงเพิ่มเติมได้ องค์การบริหารส่วนจังหวัดสระบุรีมีสิทธิที่จะไม่รับข้อเสนอ ไม่รับราคา หรือไม่ทำสัญญา หากข้อเท็จจริงดังกล่าวไม่เหมาะสมหรือไม่ถูกต้อง

๖.๖ องค์การบริหารส่วนจังหวัดสระบุรีทรงไว้ซึ่งสิทธิที่จะไม่รับราคาต่ำสุด หรือราคาหนึ่งราคาใด หรือราคาที่เสนอทั้งหมดก็ได้ และอาจพิจารณาเลือกจ้างในจำนวน หรือขนาด หรือเฉพาะรายการหนึ่งรายการใด หรืออาจจะยกเลิก การประกวดราคาอิเล็กทรอนิกส์โดยไม่พิจารณาจัดจ้างเลยก็ได้ สุดแต่จะพิจารณา ทั้งนี้ เพื่อประโยชน์ของทางราชการเป็นสำคัญ และให้ถือว่าการตัดสินของ องค์การบริหารส่วนจังหวัดสระบุรีเป็นเด็ดขาด ผู้ยื่นข้อเสนอจะเรียกร้องค่าใช้จ่าย หรือค่าเสียหายใดๆ มิได้ รวมทั้ง องค์การบริหารส่วนจังหวัดสระบุรีจะพิจารณายกเลิกการประกวดราคาอิเล็กทรอนิกส์และลงโทษผู้ยื่นข้อเสนอเป็นผู้ทำงาน ไม่ว่าจะเป็นผู้ยื่นข้อเสนอที่ได้รับการคัดเลือกหรือไม่ก็ตาม หากมีเหตุที่เชื่อได้ว่าผู้ยื่นข้อเสนอกระทำการโดยไม่สุจริต เช่น การเสนอเอกสารอันเป็นเท็จ หรือใช้ข้อมูลคลลธรรมดา หรือนิตบุคลอื่นมาเสนอราคาแทน เป็นต้น

ในกรณีที่ผู้ยื่นข้อเสนอรายที่เสนอราคาต่ำสุด เสนอราคาต่ำจนคาดหมายได้ว่าไม่อาจดำเนินงานตามเอกสารประกวดราคาอิเล็กทรอนิกส์ได้ คณะกรรมการพิจารณาผลการประกวดราคา อิเล็กทรอนิกส์หรือองค์การบริหารส่วนจังหวัดสระบุรี จะให้ผู้ยื่นข้อเสนออื่นชี้แจงและแสดงหลักฐานที่ทำให้เชื่อว่า ผู้ยื่นข้อเสนอสามารถดำเนินงานตามเอกสารประกวดราคาอิเล็กทรอนิกส์ให้เสร็จสมบูรณ์ หากคำชี้แจงไม่เป็นที่รับฟังได้ องค์การบริหารส่วนจังหวัดสระบุรี มีสิทธิที่จะไม่รับข้อเสนอหรือไม่รับราคาของผู้ยื่นข้อเสนอรายนั้น ทั้งนี้ ผู้ยื่นข้อเสนอดังกล่าวไม่มีสิทธิเรียกร้องค่าใช้จ่ายหรือค่าเสียหายใดๆ จากองค์การบริหารส่วนจังหวัดสระบุรี

๖.๗ ก่อนลงนามในสัญญา องค์การบริหารส่วนจังหวัดสระบุรี อาจประกาศยกเลิกการประกวดราคาอิเล็กทรอนิกส์ หากปรากฏว่ามีการกระทำที่เข้าลักษณะผู้ยื่นข้อเสนอที่ชนะการประกวดราคา

หรือที่ได้รับการคัดเลือกมีผลประโยชน์ร่วมกัน หรือมีส่วนได้เสียกับผู้ยื่นข้อเสนอรายอื่น หรือขัดขวางการ
แข่งขันอย่างเป็นธรรม หรือสมยอมกันกับผู้ยื่นข้อเสนอรายอื่น หรือเจ้าหน้าที่ในการเสนอราคา หรือถือว่า
กระทำการทุจริตอื่นใดในการเสนอราคา

๖.๘ หากผู้ยื่นข้อเสนอซึ่งเป็นผู้ประกอบการ SMEs เสนอราคาสูงกว่าราคาต่ำสุดของ
ผู้ยื่นข้อเสนอรายอื่นที่ไม่เกินร้อยละ ๑๐ ให้หน่วยงานของรัฐจัดซื้อจัดจ้างกับผู้ประกอบการ SMEs ดังกล่าว
โดยจัดเรียงลำดับผู้ยื่นข้อเสนอซึ่งเป็นผู้ประกอบการ SMEs ซึ่งเสนอราคาสูงกว่าราคาต่ำสุดของผู้ยื่นข้อเสนอ
รายอื่นไม่เกินร้อยละ ๑๐ ที่จะเรียกมาทำสัญญาไม่เกิน ๓ ราย

ผู้ยื่นข้อเสนอที่เป็นกิจการร่วมค้าที่จะได้สิทธิตามวรรคหนึ่ง ผู้เข้าร่วมค้าทุกราย
จะต้องเป็นผู้ประกอบการ SMEs

ทั้งนี้ ผู้ประกอบการ SMEs ที่จะได้แต้มต่อด้านราคาตามวรรคหนึ่ง จะต้องมี
วงเงินสัญญาสะสมตามปีปฏิทินรวมกับราคาที่เสนอในครั้งนั้นแล้ว มีมูลค่ารวมกันไม่เกินมูลค่าของรายได้ตาม
ขนาดที่ขึ้นทะเบียนไว้กับ สสว.

๖.๙ หากผู้ยื่นข้อเสนอซึ่งมีผู้ประกอบการ SMEs แต่เป็นบุคคลธรรมดาที่ถือสัญชาติ
ไทยหรือนิติบุคคลที่จัดตั้งขึ้นตามกฎหมายไทยเสนอราคาสูงกว่าราคาต่ำสุดของผู้ยื่นข้อเสนอซึ่งเป็น
บุคคลธรรมดาที่มีได้ถือสัญชาติไทยหรือนิติบุคคลที่จัดตั้งขึ้นตามกฎหมายของต่างประเทศไม่เกินร้อยละ ๓ ให้
จัดซื้อจัดจ้างกับบุคคลธรรมดาที่ถือสัญชาติไทยหรือนิติบุคคลที่จัดตั้งขึ้นตามกฎหมายไทยดังกล่าว

ผู้ยื่นข้อเสนอที่เป็นกิจการร่วมค้าที่จะได้สิทธิตามวรรคหนึ่ง ผู้เข้าร่วมค้าทุกราย
จะต้องเป็นบุคคลธรรมดาที่ถือสัญชาติไทยหรือนิติบุคคลที่จัดตั้งขึ้นตามกฎหมายไทย

๗. การทำสัญญาจ้างก่อสร้าง

ผู้ชนะการประกวดราคาอิเล็กทรอนิกส์จะต้องทำสัญญาจ้างตามแบบสัญญา ดังระบุ
ในข้อ ๑.๓ หรือทำข้อตกลงเป็นหนังสือกับองค์การบริหารส่วนจังหวัดสระบุรี ภายใน ๗ วัน นับถัดจากวันที่ได้
รับแจ้ง และจะต้องวางหลักประกันสัญญาเป็นจำนวนเงินเท่ากับร้อยละ ๕ ของราคาค่าจ้างที่ประกวดราคา
อิเล็กทรอนิกส์ ให้องค์การบริหารส่วนจังหวัดสระบุรียึดถือไว้ในขณะทำสัญญาโดยใช้หลักประกันอย่างหนึ่ง
อย่างใด ดังต่อไปนี้

๗.๑ เงินสด

๗.๒ เช็คหรือตราพท์ที่ธนาคารเซ็นส่งจ่าย ซึ่งเป็นเช็คหรือตราพท์ลงวันที่ที่ใช้เช็คหรือ
ตราพท์นั้น ชำระต่อเจ้าหน้าที่ในวันทำสัญญา หรือก่อนวันนั้นไม่เกิน ๓ วันทำการ

๗.๓ หนังสือค้ำประกันของธนาคารภายในประเทศ ตามตัวอย่างที่คณะกรรมการ
นโยบายกำหนด ดังระบุในข้อ ๑.๔ (๒) หรือจะเป็นหนังสือค้ำประกันอิเล็กทรอนิกส์ตามวิธีการที่กรมบัญชีกลาง
กำหนด

๗.๔ หนังสือค้ำประกันของบริษัทเงินทุน หรือบริษัทเงินทุนหลักทรัพย์ที่ได้รับอนุญาต
ให้ประกอบกิจการเงินทุนเพื่อการพาณิชย์และประกอบธุรกิจค้ำประกันตามประกาศของธนาคารแห่งประเทศไทย
ไทย ตามรายชื่อบริษัทเงินทุนที่ธนาคารแห่งประเทศไทยแจ้งเวียนให้ทราบ โดยอนุโลมให้ใช้ตามตัวอย่าง

หนังสือคำประกันของธนาคารที่คณะกรรมการนโยบายกำหนด ดังระบุในข้อ ๑.๔ (๒)

๗.๕ พันธบัตรรัฐบาลไทย

หลักประกันนี้จะคืนให้ โดยไม่มีดอกเบี้ยภายใน ๑๕ วันนับถัดจากวันที่ผู้ชนะการประกวดราคาอิเล็กทรอนิกส์ (ผู้รับจ้าง) พ้นจากข้อผูกพันตามสัญญาจ้างแล้ว

๘. ค่าจ้างและการจ่ายเงิน

องค์การบริหารส่วนจังหวัดสระบุรี จะจ่ายค่าจ้างซึ่งได้รวมภาษีมูลค่าเพิ่มตลอดจนภาษีอากรอื่น ๆ และค่าใช้จ่ายที่ปวงด้วยแล้วโดยถือราคาเหมารวมเป็นเกณฑ์และกำหนดการจ่ายเงินเป็นจำนวน ๒ งวดดังนี้

งวดที่ ๑ เป็นจำนวนเงินในอัตราร้อยละ ๓๐ ของค่าจ้าง เมื่อผู้รับจ้างได้ปฏิบัติงาน

- งานรื้อพื้นคอนกรีตเดิม พร้อมขนทิ้ง แล้วเสร็จ
 - ลงตุกรังรองพื้นทาง แล้วเสร็จ
 - ลงหินคลุกชั้นพื้นทาง แล้วเสร็จ
 - ขุดแนววางท่อ พร้อมย้ายแนวประปาหมู่บ้าน (เดิม) แล้วเสร็จ
- ให้แล้วเสร็จภายใน ๓๖ วัน

งวดที่ ๒ (งวดสุดท้าย) เป็นจำนวนเงินในอัตราร้อยละ ๗๐ ของค่าจ้าง เมื่อผู้รับจ้างได้

ปฏิบัติงาน

- งานเทพรายเพื่อปรับระดับ แล้วเสร็จ
- งานเทคอนกรีตหยาบ แล้วเสร็จ
- งานวางท่อระบายน้ำ คสล. Ø ๑.๐๐ เมตร พร้อมบ่อพัก ขนาด ๑.๕๐x๑.๕๐ เมตร แล้วเสร็จ

๕๐ เมตร แล้วเสร็จ

- งานถมดินหลังท่อพร้อมบดอัด แล้วเสร็จ
- งานติดตั้งเสาไฟฟ้าโซล่าเซลล์ แล้วเสร็จ
- งาน Prime Coat แล้วเสร็จ
- ดำเนินการปูผิวแอสฟัลต์คอนกรีต (Asphalt Concrete) พร้อมตีเส้น

จราจรด้วยสีเทอร์โม แล้วเสร็จ

- งาน RUMBLE STRIPS พร้อมติดตั้งป้ายโครงการ
- ตรวจสอบความถูกต้องของงานตรงไปตามรูปแบบและรายการ
- นอกจากนี้ให้ทำการก่อสร้างส่วนอื่น ๆ ที่เหลือทั้งหมดให้แล้วเสร็จ

เรียบร้อย ถูกต้อง ครบถ้วน ตามรูปแบบรายการก่อสร้างและสัญญาก่อสร้างทุกประการ ตลอดจนทำความสะอาดบริเวณที่ก่อสร้างให้เรียบร้อย และให้คณะกรรมการตรวจรับพัสดุได้ตรวจรับไว้เป็นที่เรียบร้อยแล้ว เมื่อผู้รับจ้างได้ปฏิบัติงานทั้งหมดให้แล้วเสร็จเรียบร้อยตามสัญญาหรือข้อตกลงจ้างเป็นหนังสือ รวมทั้งทำสถานที่ก่อสร้างให้สะอาดเรียบร้อย

๙. อัตราค่าปรับ

ค่าปรับตามสัญญาจ้างแนบท้ายเอกสารประกวดราคาอิเล็กทรอนิกส์นี้ หรือข้อตกลงจ้าง เป็นหนังสือจะกำหนด ดังนี้

๙.๑ กรณีที่ผู้รับจ้างนำงานที่รับจ้างไปจ้างช่วงให้ผู้อื่นทำอีกทอดหนึ่งโดยไม่ได้รับ อนุญาตจากองค์การบริหารส่วนจังหวัดสระบุรี จะกำหนดค่าปรับสำหรับการฝ่าฝืนดังกล่าวเป็นจำนวนร้อยละ ๑๐.๐๐ ของวงเงินของงานจ้างช่วงนั้น

๙.๒ กรณีที่ผู้รับจ้างปฏิบัติผิดสัญญาจ้างก่อสร้าง นอกเหนือจากข้อ ๙.๑ จะกำหนด ค่าปรับเป็นรายวันเป็นจำนวนเงินตายตัวในอัตราร้อยละ ๐.๒๕ ของราคางานจ้าง

๑๐. การรับประกันความชำรุดบกพร่อง

ผู้ชนะการประกวดราคาอิเล็กทรอนิกส์ซึ่งได้ทำสัญญาจ้าง ตามแบบ ดังระบุในข้อ ๑.๓ หรือข้อตกลงจ้างเป็นหนังสือแล้วแต่กรณี จะต้องรับประกันความชำรุดบกพร่องของงานจ้างที่เกิดขึ้นภายใน ระยะเวลา ไม่น้อยกว่า ๒ ปี นับถัดจากวันที่องค์การบริหารส่วนจังหวัดสระบุรีได้รับมอบงาน โดยต้องรับ จัดการซ่อมแซมแก้ไขให้ใช้การได้ดีดังเดิมภายใน ๑๕ วัน นับถัดจากวันที่ได้รับแจ้งความชำรุดบกพร่อง

๑๑. ข้อสงวนสิทธิในการยื่นข้อเสนอและอื่น ๆ

๑๑.๑ เงินค่าจ้างสำหรับงานจ้างครั้งนี้ ได้มาจากเงินสะสมองค์การบริหารส่วนจังหวัด สระบุรี ปีงบประมาณ พ.ศ. ๒๕๖๗ ตามมติสภาองค์การบริหารส่วนจังหวัดสระบุรี ในการประชุม สมัยวิสามัญ สมัยที่ ๔ ประจำปี ๒๕๖๗ ครั้งที่ ๑ เมื่อวันที่ ๘ กรกฎาคม ๒๕๖๗ แผนงานอุตสาหกรรมและการโยธา งาน ก่อสร้าง หมวดค่าที่ดินและสิ่งก่อสร้าง ประเภทค่าก่อสร้างสิ่งสาธารณูปการ

การลงนามในสัญญาจะกระทำต่อเมื่อ องค์การบริหารส่วนจังหวัดสระบุรีได้รับ อนุมัติเงิน ค่าก่อสร้างจากเงินสะสมองค์การบริหารส่วนจังหวัดสระบุรี ปีงบประมาณ พ.ศ. ๒๕๖๗ ตามมติสภา องค์การบริหารส่วนจังหวัดสระบุรี ในการประชุม สมัยวิสามัญ สมัยที่ ๔ ประจำปี ๒๕๖๗ ครั้งที่ ๑ เมื่อวันที่ ๘ กรกฎาคม ๒๕๖๗ แผนงานอุตสาหกรรมและการโยธา งานก่อสร้าง หมวดค่าที่ดินและสิ่งก่อสร้าง ประเภทค่า ก่อสร้างสิ่งสาธารณูปการ

๑๑.๒ เมื่อองค์การบริหารส่วนจังหวัดสระบุรีได้คัดเลือกผู้ยื่นข้อเสนอรายใดให้เป็นผู้ รับจ้าง และได้ตกลงจ้าง ตามการประกวดราคาอิเล็กทรอนิกส์แล้ว ถ้าผู้รับจ้างจะต้องสั่งหรือนำสิ่งของมาเพื่อ งานจ้างดังกล่าวเข้ามาจากต่างประเทศ และของนั้นต้องนำเข้ามาโดยทางเรือในเส้นทางที่มีเรือไทยเดินอยู่ และ สามารถให้บริการรับขนได้ตามที่รัฐมนตรีว่าการกระทรวงคมนาคมประกาศกำหนด ผู้ยื่นข้อเสนอซึ่งเป็นผู้ รับจ้างจะต้องปฏิบัติตามกฎหมายว่าด้วยการส่งเสริมการพาณิชย์ ดังนี้

(๑) แจ้งการสั่งหรือนำสิ่งของดังกล่าวเข้ามาจากต่างประเทศต่อกรมเจ้าท่า ภายใน ๗ วัน นับตั้งแต่วันที่ผู้รับจ้างสั่งหรือซื้อของจากต่างประเทศ เว้นแต่เป็นของที่รัฐมนตรีว่าการกระทรวง คมนาคมประกาศยกเว้นให้บรรทุกโดยเรืออื่นได้

(๒) จัดการให้สิ่งของดังกล่าวบรรทุกโดยเรือไทย หรือเรือที่มีสิทธิเช่นเดียวกับ เรือไทยจากต่างประเทศมายังประเทศไทย เว้นแต่จะได้รับอนุญาตจากกรมเจ้าท่า ให้บรรทุกสิ่งของนั้น โดยเรือ อื่น ที่มีใช้เรือไทย ซึ่งจะต้องได้รับอนุญาตเช่นนั้นก่อนบรรทุกของลงเรืออื่น หรือเป็นของที่รัฐมนตรีว่าการ

กระทรวงคมนาคมประกาศยกเว้นให้บรรทุกโดยเรืออื่น

(๓) ในกรณีที่ไม่ปฏิบัติตาม (๑) หรือ (๒) ผู้รับจ้างจะต้องรับผิดชอบตามกฎหมายว่าด้วยการส่งเสริมการพาณิชย์

๑๑.๓ ผู้ยื่นข้อเสนอซึ่งองค์การบริหารส่วนจังหวัดสระบุรีได้คัดเลือกแล้ว ไม่ไปทำสัญญาหรือข้อตกลงจ้างเป็นหนังสือภายในเวลาที่กำหนดตั้งระบุไว้ในข้อ ๗ องค์การบริหารส่วนจังหวัดสระบุรี จะริบหลักประกันการยื่นข้อเสนอ หรือเรียกธำเนาะจากผู้ออกหนังสือค้ำประกัน การยื่นข้อเสนอทันที และอาจพิจารณาเรียกธำเนาะให้ชดเชยความเสียหายอื่น (ถ้ามี) รวมทั้งจะพิจารณาให้เป็นผู้ทำงาน ตามระเบียบกระทรวงการคลังว่าด้วยการจัดซื้อจัดจ้างและการบริหารพัสดุภาครัฐ

๑๑.๔ องค์การบริหารส่วนจังหวัดสระบุรีสงวนสิทธิ์ที่จะแก้ไขเพิ่มเติมเงื่อนไข หรือข้อกำหนดในแบบสัญญาหรือข้อตกลงจ้างเป็นหนังสือให้เป็นไปตามความเห็นของสำนักงานอัยการสูงสุด (ถ้ามี)

๑๑.๕ ในกรณีที่เอกสารแนบท้ายเอกสารประกวดราคาอิเล็กทรอนิกส์นี้ มีความขัดหรือแย้งกับผู้ยื่นข้อเสนอจะต้องปฏิบัติตามคำวินิจฉัยขององค์การบริหารส่วนจังหวัดสระบุรี คำวินิจฉัยดังกล่าวให้ถือเป็นที่สุด และ ผู้ยื่นข้อเสนอไม่มีสิทธิเรียกร้องค่าเสียหายใดๆ เพิ่มเติม

๑๑.๖ องค์การบริหารส่วนจังหวัดสระบุรี อาจประกาศยกเลิกการจัดจ้างในกรณีต่อไปนี้ โดยที่ผู้ยื่นข้อเสนอจะเรียกร้องค่าเสียหายใดๆ จากองค์การบริหารส่วนจังหวัดสระบุรีไม่ได้

(๑) องค์การบริหารส่วนจังหวัดสระบุรีไม่ได้รับการจัดสรรเงินที่จะใช้ในการจัดจ้างหรือได้รับจัดสรรแต่ไม่เพียงพอที่จะทำการจัดจ้างครั้งนี้ต่อไป

(๒) มีการกระทำที่เข้าลักษณะผู้ยื่นข้อเสนอที่ชนะการจัดจ้างหรือที่ได้รับการคัดเลือกมี ผลประโยชน์ร่วมกัน หรือมีส่วนได้เสียกับผู้ยื่นเสนอรายอื่น หรือขัดขวางการแข่งขันอย่างเป็นธรรมหรือสมยอมกันกับผู้ยื่นเสนอรายอื่น หรือเจ้าหน้าที่ในการเสนอราคา หรือสื่อว่ากระทำการทุจริตอื่นใดในการเสนอราคา

(๓) การทำการจัดจ้างครั้งนี้ต่อไปอาจก่อให้เกิดความเสียหายแก่องค์การบริหารส่วนจังหวัดสระบุรี หรือกระทบต่อประโยชน์สาธารณะ

(๔) กรณีอื่นในทำนองเดียวกับ (๑) (๒) หรือ (๓) ตามที่กำหนดในกฎกระทรวงซึ่งออกตามความในกฎหมายว่าด้วยการจัดซื้อจัดจ้างและการบริหารพัสดุภาครัฐ

๑๒. การปรับราคาค่างานก่อสร้าง

การปรับราคาค่างานก่อสร้างตามสูตรการปรับราคาค่างานระบุในข้อ ๑๕ จะนำมาใช้ในกรณีที่ ค่างานก่อสร้างลดลงหรือเพิ่มขึ้น โดยวิธีการต่อไปนี้

ตามเงื่อนไข หลักเกณฑ์ สูตรและวิธีคำนวณที่ใช้กับสัญญาแบบปรับราคาได้ตามมติ คณะรัฐมนตรีเมื่อวันที่ ๒๒ สิงหาคม ๒๕๓๒ เรื่อง การพิจารณาช่วยเหลือผู้ประกอบการอาชีพงานก่อสร้าง ตามหนังสือสำนักเลขาธิการคณะรัฐมนตรี ที่ นร ๐๒๐๓/ว ๑๐๕ ลงวันที่ ๒๔ สิงหาคม ๒๕๓๒

สูตรการปรับราคา (สูตรค่า K) จะต้องคงที่ที่ระดับที่กำหนดไว้ในวันแล้วเสร็จตามที่ กำหนดไว้ในสัญญา หรือภายในระยะเวลาที่องค์การบริหารส่วนจังหวัดสระบุรีได้ขยายออกไป โดยจะใช้สูตร

ของทางราชการที่ได้ระบุในข้อ ๑.๕ ดังนี้

$$K ๒.๑ = ๐.๓๐ + ๐.๑๐ * It/Ao + ๐.๔๐ * Et/Eo + ๐.๒๐ * Ft/Fo$$

$$K ๓.๑ = ๐.๓๐ + ๐.๔๐ * At/Ao + ๐.๒๐ * Et/Eo + ๐.๑๐ * Ft/Fo$$

$$K ๓.๓ = ๐.๓๐ + ๐.๑๐ * Mt/Mo + ๐.๔๐ * At/Ao + ๐.๑๐ * Et/Eo + ๐.๑๐ * Ft/Fo$$

๑๓. มาตรฐานฝีมือช่าง

เมื่อองค์การบริหารส่วนจังหวัดสระบุรีได้คัดเลือกผู้ยื่นข้อเสนอรายใดให้เป็นผู้รับจ้างและได้ตกลงจ้างก่อสร้าง ตามประกาศนี้แล้วผู้ยื่นข้อเสนอจะต้องตกลงว่าในการปฏิบัติงานก่อสร้างดังกล่าว ผู้ยื่นข้อเสนอจะต้องมีและใช้ผู้มีวุฒิปับัตรระดับ ปวช. ปวส. และปวท. หรือเทียบเท่าจากสถาบันการศึกษาที่ ก.พ. รับรองให้เข้ารับราชการได้ ในอัตราไม่ต่ำกว่าร้อยละ ๑๐ ของแต่ละสาขาช่างแต่จะต้องมีจำนวนช่างอย่างน้อย ๑ คน ในแต่ละสาขาช่าง ดังต่อไปนี้

๑๓.๑ ช่างโยธา/ช่างก่อสร้าง

๑๔. การปฏิบัติตามกฎหมายและระเบียบ

ในระหว่างระยะเวลาการก่อสร้าง ผู้ยื่นข้อเสนอที่ได้รับการคัดเลือกให้เป็นผู้รับจ้างต้องปฏิบัติ ตามหลักเกณฑ์ที่กฎหมายและระเบียบได้กำหนดไว้โดยเคร่งครัด

๑๕. การประเมินผลการปฏิบัติงานของผู้ประกอบการ

องค์การบริหารส่วนจังหวัดสระบุรี สามารถนำผลการปฏิบัติงานแล้วเสร็จตามสัญญาของผู้ยื่นข้อเสนอที่ได้รับการคัดเลือกให้ เป็นผู้รับจ้างเพื่อนำมาประเมินผลการปฏิบัติงานของผู้ประกอบการ

ทั้งนี้ หากผู้ยื่นข้อเสนอที่ได้รับการคัดเลือกไม่ผ่านเกณฑ์ที่กำหนดจะถูกระงับการยื่นข้อเสนอหรือทำสัญญากับองค์การบริหารส่วนจังหวัดสระบุรี ไว้ชั่วคราว

องค์การบริหารส่วนจังหวัดสระบุรี





บันทึกข้อความ

ส่วนราชการ สำนักช่าง ส่วนควบคุมการก่อสร้าง ฝ่ายสำรวจ โทร. ๐-๓๖๒๑-๒๕๔๓

ที่ สป ๕๑๐๐๕.๑/๕๖๖๔

วันที่ ๕ กันยายน ๒๕๖๗

เรื่อง ขออนุมัติกำหนดราคากลางงานก่อสร้าง

เรียน นายกองค้การบริหารส่วนจังหวัดสระบุรี

ตามคำสั่งองค์การบริหารส่วนจังหวัดสระบุรี ที่ ๒๐๘๔/๒๕๖๗ ลงวันที่ ๑๖ สิงหาคม ๒๕๖๗ เรื่อง การแต่งตั้ง คณะกรรมการจัดทำแบบรูปายการงานก่อสร้าง และกำหนดราคากลาง สำหรับประกวดราคาจ้างก่อสร้างโครงการก่อสร้างถนนลาดยาง หมู่ที่ ๔ - ๕ ต.หนองสีดา อ.หนองแซง จ.สระบุรี พร้อมติดตั้งไฟฟ้าแสงสว่างโซล่าเซลล์ ด้วยวิธีประกวดราคาอิเล็กทรอนิกส์ (e-bidding) เพื่อดำเนินการตามระเบียบกระทรวงการคลังว่าด้วยการจัดซื้อจัดจ้างและการบริหารพัสดุภาครัฐ พ.ศ. ๒๕๖๐ นั้น

คณะกรรมการกำหนดราคากลาง ได้พิจารณากำหนดราคากลางโครงการดังกล่าว ตามมติสภาองค์การบริหารส่วนจังหวัดสระบุรี สมัยวิสามัญ สมัยที่ ๔ ประจำปี ๒๕๖๗ ครั้งที่ ๑ อนุมัติใช้จ่ายเงินสะสมเพื่อดำเนินการปรับปรุงถนนลาดยาง หมู่ที่ ๑๐ ต.หนองย่างเสือ อ.มวกเหล็ก จ.สระบุรี พร้อมติดตั้งไฟฟ้าแสงสว่างโซล่าเซลล์ งบประมาณ ๗,๓๒๙,๐๐๐.- บาท (เจ็ดล้านสามแสนสองหมื่นเก้าพันบาทถ้วน) โดยอ้างอิงราคาตามราคาวัสดุก่อสร้าง ของสำนักงานพาณิชย์จังหวัดสระบุรีและพาณิชย์กรุงเทพฯ ราคาในท้องถิ่น และหลักเกณฑ์การคำนวณราคากลางงานก่อสร้างของกรมบัญชีกลาง จำนวน ๗,๑๗๒,๒๒๘.๗๔ บาท (เจ็ดล้านหนึ่งแสนเจ็ดหมื่นสองพันสองร้อยยี่สิบเก้าบาทเจ็ดสิบสี่สตางค์)

จึงเรียนมาเพื่อโปรดอนุมัติราคากลาง

(ลงชื่อ)



(นายวรุต อยู่พันธ์)

หัวหน้าฝ่ายช่างสาขาภิบาล

ประธานกรรมการ

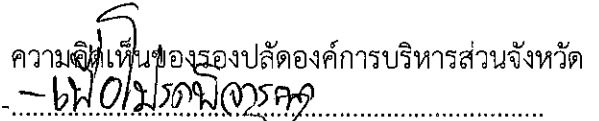
ความคิดเห็นของรองปลัดองค์การบริหารส่วนจังหวัด
- 

(นางทิตยาพร เพชรประดับ)

รองปลัดองค์การบริหารส่วนจังหวัด

(ลงชื่อ)



(นายทศพล พรรคนาวิน)

วิศวกรโยธาชำนาญการ

กรรมการ

ความคิดเห็นของปลัดองค์การบริหารส่วนจังหวัด
- 

(นางสาวนิภา ประชีพฉาย)

ปลัดองค์การบริหารส่วนจังหวัดสระบุรี

(ลงชื่อ)

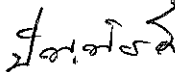

(นางสาวปัญญาชลิ ตุ่มสถิตย์)

นายช่างโยธาชำนาญงาน

กรรมการ

ความคิดเห็นของผู้อำนวยการส่วนควบคุมการก่อสร้าง



(นายประยัด สุขเกษม)

ผู้อำนวยการส่วนควบคุมการก่อสร้าง

ความคิดเห็นของนายกองค้การบริหารส่วนจังหวัดสระบุรี

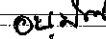

(นายธนภฤต อัดทะสัมปณณะ)

รองนายกองค้การบริหารส่วนจังหวัด-ปฏิบัติราชการแทน

นายกองค้การบริหารส่วนจังหวัดสระบุรี

ความคิดเห็นของผู้อำนวยการสำนักช่าง

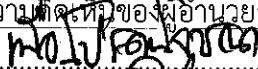

(นายสุรศักดิ์ สมภักดี)

ผู้อำนวยการสำนักช่าง

วันที่อนุมัติ.....

ตารางแสดงวงเงินงบประมาณที่ได้รับจัดสรรและราคากลางในงานจ้างก่อสร้าง

1. ชื่อโครงการ

ประกวดราคาจ้างก่อสร้างโครงการก่อสร้างถนนลาดยาง หมู่ที่ ๔-๕ ต.หนองสีดา อ.หนองแขง จ.สระบุรี

พร้อมติดตั้งไฟฟ้าแสงสว่างโซล่าเซลล์ ด้วยวิธีประกวดราคาอิเล็กทรอนิกส์ (e-bidding) / โครงการก่อสร้างถนนลาดยาง หมู่ที่

2. ๔-๕ ต.หนองสีดา อ.หนองแขง จ.สระบุรี พร้อมติดตั้งไฟฟ้าแสงสว่างโซล่าเซลล์
หน่วยงานเจ้าของโครงการ องค์การบริหารส่วนจังหวัดสระบุรี / องค์การบริหารส่วนจังหวัดสระบุรี

3. วงเงินงบประมาณที่ได้รับจัดสรร 7,329,000.00 บาท

4. ลักษณะงาน

โดยสังเขป ก่อสร้างถนนลาดยาง หมู่ที่ ๔-๕ ต.หนองสีดา อ.หนองแขง จ.สระบุรี พร้อมติดตั้งไฟฟ้าแสงสว่างโซล่าเซลล์

ขนาดผิวจราจรกว้าง 5.00 เมตร ยาว 625 เมตร ทน 0.05 เมตร หรือคิดเป็นพื้นที่ลาดยางไม่น้อยกว่า 3,125

ตารางเมตร

5. ราคากลางคำนวณ ณ วันที่ 05 กันยายน 2567 เป็นเงิน 7,172,229.74 บาท

6. บัญชีประมาณการราคากลาง

6.1 แบบสรุปราคากลางงานทางสะพานและท่อเหลี่ยม

7. รายชื่อคณะกรรมการกำหนดราคากลาง

7.1 วรุต อยู่พันธ์ ประธานกรรมการกำหนดราคากลาง หัวหน้าฝ่ายช่างสุขาภิบาล

7.2 ทศพล พรคนาวิน กรรมการกำหนดราคากลาง วิศวกรโยธาชำนาญการ

7.3 ปัญญาสิทธิ์ ตุ่มสถิตย์ กรรมการกำหนดราคากลาง นายช่างโยธาชำนาญงาน

วรุต อยู่พันธ์

05 กันยายน 2567 21:13:22

แบบฟอร์มรายงานหรือสรุปราคากลางงานก่อสร้างทาง สะพาน และท่อเหลี่ยม

ชื่อโครงการ/งานก่อสร้าง ปรกวดราคาจ้างก่อสร้างโครงการก่อสร้างถนนลาดยาง หมู่ที่ ๔-๕ ต.หนองสีดา อ.หนองแสง จ.สระบุรี พร้อมติดตั้งไฟฟ้าแสงสว่างโซลาร์เซลล์ ด้วยวิธีประกวดราคาอิเล็กทรอนิกส์ (e-bidding)

หน่วยงานเจ้าของโครงการ/งานก่อสร้าง องค์การบริหารส่วนจังหวัดสระบุรี/องค์การบริหารส่วนจังหวัดสระบุรี

ลำดับที่ตามสัญญา	รายการงานก่อสร้าง	หน่วย	จำนวน	ราคาต่อหน่วย	ราคาทุน	FN	ราคาต่อหน่วย X FN	ราคากลาง
4	1.3.1.1 งานพื้นทางหินคลุก (CRUSHED ROCK SOIL AGGREGATE TYPE BASE) 1.4 งานผิวทาง (SURFACE COURSES) 1.4.1 งานไพรม์โคต และแทคโคต (PRIME COAT & TACK COAT)	ตร.ม.	490.000	358.49	175,660.10	1.3642	489.05	239,635.50
5	1.4.1.1 งานลาดแอสฟัลต์ไพรม์โคต (PRIME COAT) (พื้นทางหินคลุก) 1.4.2 งานแอสฟัลต์ค้อนกรีต (ASPHALT CONCRETE)	ตร.ม.	3,125.000	34.83	108,843.75	1.3642	47.51	148,484.64
6	1.4.2.1 งานชั้นผิวทางแอสฟัลต์ค้อนกรีต หนา.....ซม. (ASPHALT CONCRETE WEARING COURSE)	ตร.ม.	3,125.000	283.40	885,625.00	1.3642	386.61	1,208,169.62
7	1.4.3 เครื่องหมายบนผิวทาง 1.4.3.1 งานสีเทอร์โมพลาสติกสะท้อนแสง (สีเหลือง + สีขาว)	ตร.ม.	141.000	290.00	40,890.00	1.3642	395.61	55,782.13

บัญชีสถิติ

05 กันยายน 2567 19:48:29

หน้า 2 จาก 4

แบบฟอร์มรายงานหรือสรุปราคากลางงานก่อสร้างทาง สะพาน และท่อเหลี่ยม

ชื่อโครงการ/งานก่อสร้าง ประมวลราคาจ้างก่อสร้างโครงการก่อสร้างถนนลาดยาง หมู่ที่ ๔-๕ ต.หนองสีดา อ.หนองแสง จ.สระบุรี พร้อมติดตั้งไฟฟ้าแสงสว่างโพลีโพลีคาร์บอเนตด้วยวิธีประกวดราคาอิเล็กทรอนิกส์ (e-bidding)

หน่วยงานเจ้าของโครงการ/งานก่อสร้าง องค์การบริหารส่วนจังหวัดสระบุรี/องค์การบริหารส่วนจังหวัดสระบุรี

ลำดับที่ตามสัญญา	รายการงานก่อสร้าง	หน่วย	จำนวน	ราคาต่อหน่วย	ราคาทุน	FN	ราคาต่อหน่วย X FN	ราคากลาง
8	1.4.3.2 งาน RUMBLE STRIP	ตร.ม.	46.800	460.00	21,528.00	1.3642	627.53	29,368.49
9	1.4.3.3 งานเส้นหยุด	ตร.ม.	3.600	290.00	1,044.00	1.3642	395.61	1,424.22
10	2. งานป้ายโครงการ	ชุด	1.000	2,810.00	2,810.00	1.3642	3,833.40	3,833.40
11	2.1 ป้ายจราจรแบบ บ.33	ชุด	2.000	17,020.00	34,040.00	1.3642	23,218.68	46,437.36
12	2.2 สัญญาณไฟกระพริบ + บ.1	ชุด	1.000	4,840.00	4,840.00	1.3642	6,602.72	6,602.72
13	3. งานอาคารระบายน้ำ							
	3.1 งานโครงสร้าง (STRUCTURES)							
	3.1.1 งานท่อกลมคอนกรีตเสริมเหล็ก (R.C.PIPE CULVERTS) ขนาด 1.00 ม.	ม.	532.000	2,391.70	1,272,384.40	1.3642	3,262.75	1,735,786.79
	3.2 บ่อพัก คสล. พร้อมฝά คสล.							
14	3.2.1 บ่อพัก คสล. พร้อมฝά คสล.	บ่อ	62.000	12,000.00	744,000.00	1.3642	16,370.40	1,014,964.80
	3.2.2 งานดิน (EARTHWORK)							
	3.2.2.1 งานดินคันทาง (EMBANKMENT)							

บัญชีสรุปสถิติ

05 กันยายน 2567 19:48:29

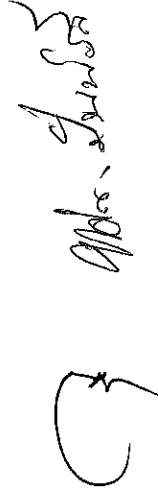

 หน้า 3 จาก 4

แบบฟอร์มรายงานหรือสรุปราคากลางงานก่อสร้างทาง สะพาน และท่อเหลี่ยม

ชื่อโครงการ/งานก่อสร้าง ประเภทราคาจากก่อสร้างโครงการก่อสร้างถนนลาดยาง หน้าที่ ๔-๕ ต.หนองสีดา อ.หนองแสง จ.สระบุรี พร้อมติดตั้งไฟฟ้าแสงสว่างโซลาร์เซลล์ ด้วยวิธีประกวดราคาอิเล็กทรอนิกส์ (e-bidding)

หน่วยงานเจ้าของโครงการ/งานก่อสร้าง องค์การบริหารส่วนจังหวัดสระบุรี/องค์การบริหารส่วนจังหวัดสระบุรี

ลำดับที่ ตามสัญญา	รายการงานก่อสร้าง	หน่วย	จำนวน	ราคาต่อหน่วย	ราคาทุน	FN	ราคาต่อหน่วย X FN	ราคากลาง
15	3.2.2.1.1 งานดินถมหลังทอ	ลบ.ม.	1,250,000	223.64	279,550.00	1.3642	305.08	381,362.11
16	3.2.3 งานขุดยกยิปะปาหมู่บ้าน 4. งานครุภัณฑ์จัดซื้อ	เมตร	625,000	65.00	40,625.00	1.3642	88.67	55,420.62
							รวมราคากลาง	7,172,229.74



ปัญญาสิทธิ์ คุ้มสติภัย

05 กันยายน 2567 19:48:29

แบบฟอร์มรายงานหรือสรุปราคากลางงานก่อสร้างทาง สะพาน และท่อเหลี่ยม

ชื่อโครงการ/งานก่อสร้าง ประเภทราคาจ้างก่อสร้างโครงการก่อสร้างถนนลาดยาง หมู่ที่ ๔-๕ ต.หนองสีดา อ.หนองแสง จ.สระบุรี พร้อมติดตั้งไฟฟ้าแสงสว่างโซลาร์เซลล์ ด้วยวิธีประกวดราคาอิเล็กทรอนิกส์ (e-bidding)

หน่วยงานเจ้าของโครงการ/งานก่อสร้าง

องค์การบริหารส่วนจังหวัดสระบุรี/องค์การบริหารส่วนจังหวัดสระบุรี



(วรรต อู่พันธ์)

ประธานกรรมการกำหนดราคากลาง



(ทพพล พรรคนาวิน)

กรรมการกำหนดราคากลาง

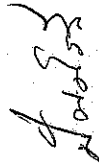

(ปัญญาสิทธิ์ ตุ่มสถิตย์)

กรรมการกำหนดราคากลาง

ปัญญาสิทธิ์ ตุ่มสถิตย์

05 กันยายน 2567

แบบสรุปค่าครุภัณฑ์จัดซื้อ

กลุ่มงาน/งาน งานครุภัณฑ์จัดซื้อ
 ชื่อโครงการ/งานก่อสร้าง ประภทวราคาจ้างก่อสร้างโครงการก่อสร้างถนนลาดยาง หมู่ที่ ๔-๕ ต.หนองสีดา อ.หนองแสง จ.สระบุรี พร้อมติดตั้งไฟฟ้าแสงสว่างโซลาเซลล์ ด้วยวิธีประกวดราคาอิเล็กทรอนิกส์ (e-bidding) / โครงการก่อสร้างถนนลาดยาง หมู่ที่ ๔-๕ ต.หนองสีดา อ.หนองแสง จ.สระบุรี พร้อมติดตั้งไฟฟ้าแสงสว่างโซลาเซลล์

สถานที่ก่อสร้าง ตำบล หนองสีดา อำเภอ หนองแสง จังหวัด สระบุรี
 แบบเลขที่

หน่วยงานเจ้าของโครงการ/งานก่อสร้าง องค์การบริหารส่วนจังหวัดสระบุรี / องค์การบริหารส่วนจังหวัดสระบุรี
 ตำแหน่งราคากลาง เมื่อวันที่

ลำดับที่	รายงาน	คำนวณ	ภาษีมูลค่าเพิ่ม	ค่าก่อสร้าง	หมายเหตุ
1	ชุดเสาไฟถนนโคมไฟแอลอีดีพลังงานแสงอาทิตย์แบบปร ะกอบเป็นชุดเดียวกัน (integrated solar cell LED streetlight with pole) รุ่น KELLI-16008	1,600,000.00	0.00	1,600,000.00	
รวมค่าก่อสร้าง				1,600,000.00	

หน่วย : บาท

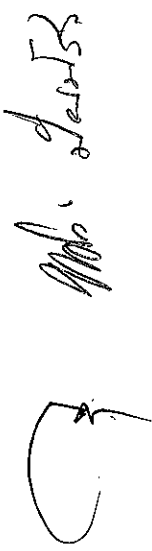

แบบสรุปค่าครุภัณฑ์จัดซื้อ

กลุ่มงาน/งาน งานครุภัณฑ์จัดซื้อ
 ชื่อโครงการ/งานก่อสร้าง ประภทวตราคาจากก่อสร้างโครงการก่อสร้างถนนลาดยาง หมู่ที่ ๔-๕ ต.หนองสีดา อ.หนองแสง จ.สระบุรี พร้อมติดตั้งไฟส่องสว่างโซลาร์เซลล์ ด้วยวิธีประกวดราคาอิเล็กทรอนิกส์ (e-bidding) / โครงการก่อสร้างถนนลาดยาง หมู่ที่ ๔-๕ ต.หนองสีดา อ.หนองแสง จ.สระบุรี พร้อมติดตั้งไฟส่องสว่างโซลาร์เซลล์

สถานที่ก่อสร้าง ตำบล หนองสีดา อำเภอ หนองแสง จังหวัด สระบุรี

แบบเลขที่

หน่วยงานเจ้าของโครงการ/งานก่อสร้าง องค์การบริหารส่วนจังหวัดสระบุรี / องค์การบริหารส่วนจังหวัดสระบุรี

คำนวณราคากลาง เมื่อวันที่

ลำดับที่	รายงาน	ค่างาน	ภาษีมูลค่าเพิ่ม	ค่าก่อสร้าง	หมายเหตุ
1	ชุดเสาไฟถนนโคมไฟแอลอีดีพลังงานแสงอาทิตย์แบบปรับ กะอบในชุดเดียวกัน (Integrated solar cell LED streetlight with pole) รุ่น KELL-16008	1,600,000.00	0.00	1,600,000.00	
รวมค่าก่อสร้าง				1,600,000.00	

หน่วย : บาท

แบบสรุปค่าครุภัณฑ์จัดซื้อ

ชื่อโครงการ/งานก่อสร้าง ประกวดราคาจ้างก่อสร้างโครงการก่อสร้างถนนลาดยาง หมู่ที่ ๔-๕ ต.หนองสีดา อ.หนองแสง จ.สระบุรี พร้อมติดตั้งไฟฟ้าแสงสว่างโซลาเซลล์ ด้วยวิธีประกวดราคาอิเล็กทรอนิกส์ (e-bidding) / โครงการก่อสร้างถนนลาดยาง หมู่ที่ ๔-๕ ต.หนองสีดา อ.หนองแสง จ.สระบุรี พร้อมติดตั้งไฟฟ้าแสงสว่างโซลาเซลล์

สถานที่ก่อสร้าง ตำบล หนองสีดา อำเภอ หนองแสง จังหวัด สระบุรี

แบบเลขที่

หน่วยงานเจ้าของโครงการ/งานก่อสร้าง องค์การบริหารส่วนจังหวัดสระบุรี / องค์การบริหารส่วนจังหวัดสระบุรี

แบบ ป.ร. 4 ที่แนบ มีจำนวน หนึ่ง

คำนวณราคากลาง เมื่อวันที่

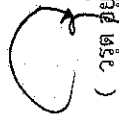
 (วรุต อู่พันธ์)

ประธานกรรมการกำหนดราคากลาง

 (ทศพล พรรตนาวิน)

กรรมการกำหนดราคากลาง

(ปัญชิตี ตุมสทธิชัย)

กรรมการกำหนดราคากลาง



บันทึกข้อความ

ส่วนราชการ สำนักช่าง ส่วนควบคุมการก่อสร้าง ฝ่ายสำรวจ โทร. ๐-๓๖๒๑-๒๕๔๓

ที่ สป ๕๑๐๐๕.๑/๔๗๕๖

วันที่ ๓๐ สิงหาคม ๒๕๖๗

เรื่อง รายงานขอความเห็นชอบการจัดทำแบบรูปารายการงานก่อสร้าง

เรียน นายกองค้การบริหารส่วนจังหวัดสระบุรี

ตามคำสั่งองค์การบริหารส่วนจังหวัดสระบุรี ที่ ๒๐๘๔/๒๕๖๗ ลงวันที่ ๑๖ สิงหาคม ๒๕๖๗ เรื่อง การแต่งตั้ง คณะกรรมการจัดทำแบบรูปารายการงานก่อสร้าง และกำหนดราคากลาง สำหรับประกวดราคาจ้างก่อสร้างถนนลาดยาง หมู่ที่ ๔ - ๕ ตำบลหนองสีดา อำเภอหนองแซง จังหวัดสระบุรี พร้อมติดตั้งไฟฟ้าแสงสว่างโซลาร์เซลล์ ด้วยวิธีประกวดราคาอิเล็กทรอนิกส์ (e-bidding) ตามมติสภาองค์การบริหารส่วนจังหวัดสระบุรี สมัยวิสามัญ สมัยที่ ๔ ประจำปี ๒๕๖๗ ครั้งที่ ๑ อนุมัติใช้จ่ายเงินสะสม งบประมาณ ๗,๓๒๙,๐๐๐ บาท (เจ็ดล้านสามแสนสองหมื่นเก้าพันบาทถ้วน) นั้น

ขอเรียนว่า คณะกรรมการจัดทำแบบรูปารายการงานก่อสร้างฯ ได้ดำเนินจัดทำแบบรูปารายการงานก่อสร้างโครงการดังกล่าวฯ เสร็จเรียบร้อยแล้ว รายละเอียดตามเอกสารที่แนบมาพร้อมนี้

จึงเรียนมาเพื่อโปรดพิจารณาให้ความเห็นชอบ แบบรูปารายการงานก่อสร้างฯ ดังกล่าว และลงนามในบันทึกฉบับนี้ แจ้งกองพัสดุและทรัพย์สินเพื่อพิจารณาดำเนินการต่อไป

(ลงชื่อ)

(นายวรุต อยู่พันธ์)
หัวหน้าฝ่ายช่างสุขาภิบาล

ประธานกรรมการ

ความคิดเห็นของรองปลัดองค์การบริหารส่วนจังหวัด

- พล.ต.โพธิ์ทอง

(ลงชื่อ)

(นายทศพล พรคนาวิน)
วิศวกรโยธาชำนาญการ

กรรมการ

(นางทิติยาพร เพชรประดับ)

รองปลัดองค์การบริหารส่วนจังหวัด

(ลงชื่อ)

(นางสาวปัญญาชลี ตุ่มสถิตย์)
นายช่างโยธาชำนาญงาน

กรรมการ

ความคิดเห็นของปลัดองค์การบริหารส่วนจังหวัด

- พล.ต.โพธิ์ทอง

(นางสาวนิภา ประชีฬฉาย)

ปลัดองค์การบริหารส่วนจังหวัดสระบุรี

ความคิดเห็นของผู้อำนวยการส่วนควบคุมการก่อสร้าง

-
(นายประยัตต์ สุขเกษม)

ผู้อำนวยการส่วนควบคุมการก่อสร้าง

ความคิดเห็นของนายกองค้การบริหารส่วนจังหวัดสระบุรี

-
(นายชนกฤต อัดทะสัมปณณะ)

รองนายกองค้การบริหารส่วนจังหวัด ปฏิบัติราชการแทน

นายกองค้การบริหารส่วนจังหวัดสระบุรี

วันที่อนุมัติ.....

ความคิดเห็นของผู้อำนวยการสำนักช่าง

-
(นายสุรศักดิ์ สมภักดี)

ผู้อำนวยการสำนักช่าง

รายละเอียดแบบรูปารายการงานก่อสร้าง สำหรับประกวดราคาจ้างก่อสร้าง
โครงการก่อสร้างถนนลาดยาง หมู่ที่ ๔ - ๕ ตำบลหนองสีดา อำเภอหนองแสง จังหวัดสระบุรี
พร้อมติดตั้งไฟฟ้าแสงสว่างโซล่าเซลล์ ด้วยวิธีประกวดราคาอิเล็กทรอนิกส์ (e-bidding)

๑. ความเป็นมา

ด้วยองค์การบริหารส่วนจังหวัดสระบุรีมีอำนาจหน้าที่ตามพระราชบัญญัติองค์การบริหารส่วนจังหวัด พ.ศ. ๒๕๔๐ มาตรา ๔๕ องค์การบริหารส่วนจังหวัดมีอำนาจหน้าที่ดำเนินกิจการภายในเขตองค์การบริหารส่วนจังหวัด (๓) สนับสนุนสภาพตำบลและราชการส่วนท้องถิ่นอื่นในการพัฒนาท้องถิ่น มาตรา ๔๖ องค์การบริหารส่วนจังหวัดอาจจัดทำกิจการใด ๆ อันเป็นอำนาจหน้าที่ของราชการส่วนท้องถิ่นอื่นหรือองค์การบริหารส่วนจังหวัดอื่นที่อยู่นอกเขตจังหวัดได้เมื่อได้รับความยินยอมจากราชการส่วนท้องถิ่นอื่นหรือองค์การบริหารส่วนจังหวัดอื่นที่เกี่ยวข้อง ซึ่งองค์การบริหารส่วนตำบลหนองหัวโพ ขอรับการสนับสนุนโครงการก่อสร้างถนนลาดยาง หมู่ที่ ๔ - ๕ ตำบลหนองสีดา อำเภอหนองแสง จังหวัดสระบุรี พร้อมติดตั้งไฟฟ้าแสงสว่างโซล่าเซลล์ เพื่อบรรเทาความเดือดร้อนให้กับประชาชนในพื้นที่ เนื่องจากในปัจจุบันถนนบริเวณดังกล่าวมีสภาพชำรุด เสียหาย เป็นหลุมเป็นบ่อ ส่งผลให้ประชาชนในพื้นที่ได้รับความเดือดร้อนในการใช้ถนนสัญจรไป-มา อีกทั้งถนนสายดังกล่าวยังขาดไฟฟ้าสาธารณะส่องสว่างในเวลากลางคืน ทำให้การสัญจรไป-มา ในช่วงเวลากลางคืนค่อนข้างลำบาก บางครั้งเกิดอันตรายต่อชีวิตและทรัพย์สิน ดังนั้นเพื่อสร้างความปลอดภัยในชีวิตและทรัพย์สินของประชาชนในพื้นที่ในการใช้รถใช้ถนนเดินทางอย่างปลอดภัย อีกทั้งยังเป็นการส่งเสริมการใช้พลังงานสะอาด ลดสภาวะโลกร้อน จึงได้มีความจำเป็นต้องดำเนินโครงการดังกล่าวเพื่อแก้ไขปัญหาความเดือดร้อนให้กับประชาชน

๒. วัตถุประสงค์

- ๒.๑ เพื่อแก้ไขปัญหาความเดือดร้อนของประชาชนผู้ใช้ถนน
- ๒.๒ เพื่อปรับปรุงการคมนาคมให้มีความสะดวก รวดเร็ว และปลอดภัยยิ่งขึ้น
- ๒.๓ เพื่อให้มีไฟฟ้าสาธารณะส่องสว่างในเวลากลางคืน
- ๒.๔ เพื่อส่งเสริมการใช้ไฟฟ้าจากพลังงานแสงอาทิตย์ (Solar Cell) และเป็นการแก้ไขปัญหาสภาวะโลกร้อน
- ๒.๕ เพื่อลดปัญหาด้านอุบัติเหตุและอาชญากรรมในพื้นที่

๓. คุณสมบัติผู้เสนอราคา

ผู้ยื่นข้อเสนอจะต้องมีคุณสมบัติ ดังต่อไปนี้

- ๓.๑ มีความสามารถตามกฎหมาย
- ๓.๒ ไม่เป็นบุคคลล้มละลาย
- ๓.๓ ไม่อยู่ระหว่างเลิกกิจการ
- ๓.๔ ไม่เป็นบุคคลซึ่งอยู่ระหว่างถูกระงับการยื่นข้อเสนอหรือทำสัญญากับหน่วยงานของรัฐไว้ชั่วคราว เนื่องจากเป็นผู้ที่ไม่ผ่านเกณฑ์การประเมินผลการปฏิบัติงานของผู้ประกอบการตามระเบียบที่รัฐมนตรีว่าการกระทรวงการคลังกำหนดตามที่ประกาศเผยแพร่ในระบบเครือข่ายสารสนเทศของกรมบัญชีกลาง

/๓.๕ ไม่เป็นบุคคล...



(นายทศพล ทรรคนาวิน)
วิศวกรโยธาชำนาญการ

ปัญญาชลิ ตุ่มสถิตย์
นายช่างโยธาชำนาญงาน

๓.๕. ไม่เป็นบุคคลซึ่งถูกระบุชื่อไว้ในบัญชีรายชื่อผู้ทำงานและได้แจ้งเวียนชื่อให้เป็นผู้ทำงานของหน่วยงานของรัฐในระบบเครือข่ายสารสนเทศของกรมบัญชีกลาง ซึ่งรวมถึงนิติบุคคลที่ผู้ทำงานเป็นหุ้นส่วนผู้จัดการ กรรมการผู้จัดการ ผู้บริหาร ผู้มีอำนาจในการดำเนินงานในกิจการของนิติบุคคลนั้นด้วย

๓.๖. มีคุณสมบัติและไม่มีลักษณะต้องห้ามตามที่คณะกรรมการนโยบายการจัดซื้อจัดจ้างและการบริหารพัสดุภาครัฐกำหนดในราชกิจจานุเบกษา

๓.๗. เป็นนิติบุคคลผู้มีอาชีพรับจ้างงานที่ประกวดราคาอิเล็กทรอนิกส์ดังกล่าว

๓.๘. ไม่เป็นผู้มีผลประโยชน์ร่วมกันกับผู้ยื่นข้อเสนอรายอื่นที่เข้ายื่นข้อเสนอให้แก่องค์การบริหารส่วนจังหวัดสระบุรี ณ วันประกาศประกวดราคาอิเล็กทรอนิกส์ หรือไม่เป็นผู้กระทำการอันเป็นการขัดขวางการแข่งขันราคาอย่างเป็นธรรม ในการประกวดราคาอิเล็กทรอนิกส์ครั้งนี้

๓.๙. ไม่เป็นผู้ได้รับเอกสิทธิ์หรือความคุ้มกัน ซึ่งอาจปฏิเสธไม่ยอมขึ้นศาลไทย เว้นแต่รัฐบาลของผู้ยื่นข้อเสนอได้มีคำสั่งสละเอกสิทธิ์และความคุ้มกันเช่นนั้น

๓.๑๐ เป็นผู้ประกอบการที่ขึ้นทะเบียนงานก่อสร้างทาง ไม่น้อยกว่าชั้น ๖ ประเภทหลักเกณฑ์คุณสมบัติทั่วไป คุณสมบัติเฉพาะ ไว้กับกรมบัญชีกลาง (กรณีคณะกรรมการราคากลางได้ประกาศกำหนดให้งานก่อสร้างสาขานั้นต้องขึ้นทะเบียนผู้ประกอบการไว้กับกรมบัญชีกลาง)

๓.๑๑ กรณีโรงงานผสมแอสฟัลต์คอนกรีต ผู้ยื่นข้อเสนอจะต้องมีคุณสมบัติ ดังนี้

(๑) ผู้ยื่นข้อเสนอต้องมีโรงงานผสมแอสฟัลต์คอนกรีต หรือ ต้องมีเอกสารยินยอมให้ใช้ผลิตภัณฑ์จากโรงงานผสมแอสฟัลต์คอนกรีตที่ไม่ใช่ของผู้ยื่นข้อเสนอ ทั้งนี้เพื่อให้ความสามารถควบคุมอุณหภูมิของส่วนผสมแอสฟัลต์คอนกรีตได้ และเพื่อให้เป็นไปตามมาตรฐานแอสฟัลต์คอนกรีตของกรมทางหลวงชนบท มทข. ๒๓๐-๒๕๖๓

(๒) ต้องมีสำเนาใบอนุญาตประกอบกิจการโรงงาน (แบบ รง.๔) จากกรมโรงงานอุตสาหกรรมของผู้ยื่นข้อเสนอ หรือผู้ให้ความยินยอมใช้ผลิตภัณฑ์ ทั้งนี้ใบอนุญาตประกอบกิจการโรงงาน (แบบ รง.๔) จากกรมโรงงานอุตสาหกรรมต้องไม่หมดอายุ ถูกสั่งพักใช้ หรือเพิกถอน

(๓) กรณีไม่มีใบอนุญาตประกอบกิจการโรงงาน (แบบ รง.๔) จากกรมโรงงานอุตสาหกรรม ให้ใช้หนังสือรับรองการตั้งหน่วยงานผลิตแอสฟัลต์คอนกรีต สำหรับหน่วยงานก่อสร้าง จากหน่วยงานในสังกัดกรมโรงงานอุตสาหกรรมแทน ของผู้ยื่นข้อเสนอ หรือผู้ให้ความยินยอมใช้ผลิตภัณฑ์ ทั้งนี้หนังสือรับรองดังกล่าวต้องไม่หมดอายุ ถูกยกเลิก หรือเพิกถอน

(๔) ต้องมีแผนที่แสดงที่ตั้งโรงงานผสมแอสฟัลต์คอนกรีต และเส้นทางขนส่งจากโรงงานผสมถึงกึ่งกลางของโครงการก่อสร้าง โดยมีระยะทางขนส่งไม่เกิน ๑๑๐ กิโลเมตร และต้องมีกำลังการผลิต (Rated Capacity) ไม่น้อยกว่า ๖๐ ตันต่อชั่วโมง

(๕) กรณีใช้โรงงานผสมแอสฟัลต์คอนกรีตแบบเคลื่อนที่ (Mobile Asphalt Concrete Plant) ให้ดำเนินการตามข้อ ๓.๑๑ (๑) (๒) (๓) และ (๔)

๓.๑๒ ผู้ยื่นข้อเสนอ หากได้รับการคัดเลือกเป็นคู่สัญญา จะต้องนำวิศวกรโยธาควบคุมงาน และช่างโยธาควบคุมงานมาแสดงตนต่อผู้ควบคุมงานขององค์การบริหารส่วนจังหวัดสระบุรี/ประธานกรรมการตรวจรับฯ ก่อนเข้าดำเนินการก่อสร้าง



/๓.๑๓ ผู้ยื่นข้อเสนอ...

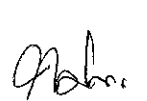

(นายทศพล ทรรคนาน) วิศวกรโยธาชำนาญก...



ปัญญาชลิ ตุ่มสลิติย์ นายช่างโยธาชำนาญงาน

๓.๑๓ ผู้ยื่นข้อเสนอต้องมีขีดความสามารถและความพร้อมด้านบุคลากร ด้านเครื่องจักร - เครื่องมือโรงงาน ตามรูปแบบรายการงานก่อสร้างกำหนด ภายหลังได้รับการคัดเลือกเป็นคู่สัญญา

๓.๑๔ ผู้ยื่นข้อเสนอที่ได้รับการคัดเลือกเป็นคู่สัญญาต้องใช้พัสดุประเภทวัสดุหรือครุภัณฑ์ที่จะใช้ในงานก่อสร้างเป็นพัสดุที่ผลิตภายในประเทศ โดยต้องใช้ไม่น้อยกว่าร้อยละ ๖๐ ของมูลค่าพัสดุที่จะใช้ในงานก่อสร้างทั้งหมดตามสัญญา และคู่สัญญาต้องจัดทำแผนการใช้พัสดุที่ผลิตภายในประเทศไม่น้อยกว่าร้อยละ ๖๐ ของมูลค่าพัสดุที่จะใช้ในงานก่อสร้างทั้งหมดตามสัญญา (ภาคผนวก ๑) โดยส่งให้องค์การบริหารส่วนจังหวัดสระบุรี ภายใน ๖๐ วัน นับถัดจากวันที่ได้ลงนามสัญญา

๓.๑๕ แคตตาล็อกหรือเอกสารแสดงรายละเอียดผลิตภัณฑ์ของชุดโคมไฟถนนพลังงานแสงอาทิตย์ (ถ้ามี)

๓.๑๖ เอกสารหนังสือรับรองการใช้ผลิตภัณฑ์บัญชีนวัตกรรมไทย รหัส ๐๗๐๒๐๐๓๗ ผู้ยื่นบัญชีนวัตกรรมไทย รหัส ๐๗๐๒๐๐๓๗ ยื่นในวันเสนอราคา

๔. รายละเอียดโครงการ

ก่อสร้างถนนลาดยาง หมู่ที่ ๔ - ๕ ตำบลหนองสีดา อำเภอหนองแขง จังหวัดสระบุรี พร้อมติดตั้งไฟฟ้าแสงสว่างโซล่าเซลล์ ขนาดผิวจราจรกว้าง ๕.๐๐ เมตร ยาว ๖๒๕.๐๐ เมตร ไม่มีไหล่ทาง หนา ๐.๐๕ เมตร หรือคิดเป็นพื้นที่ลาดยางไม่น้อยกว่า ๓,๑๒๕.๐๐ ตารางเมตร พร้อมวางท่อระบายน้ำ คสล. ขนาด ๑.๐๐ x ๑.๐๐ เมตร จำนวน ๕๓๒ ท่อน และบ่อพัก ขนาด ๑.๕๐ x ๑.๕๐ เมตร จำนวน ๖๒ บ่อ พร้อมฝาดอนกรีต พร้อมติดตั้งไฟฟ้าแสงสว่างโซล่าเซลล์ จำนวน ๒๕ ชุด ตามแบบแปลนขององค์การบริหารส่วนจังหวัดสระบุรี ที่ ๑๐๖/๒๕๖๗

๕. ระยะเวลาดำเนินการ

กำหนดให้ ระยะเวลาดำเนินการก่อสร้าง ๑๒๐ วัน

๖. หลักเกณฑ์ในการพิจารณาคัดเลือกข้อเสนอ

- เกณฑ์ราคา -

๗. งบประมาณ

ตามมติสภาองค์การบริหารส่วนจังหวัดสระบุรี สมัยวิสามัญ สมัยที่ ๔ ประจำปี ๒๕๖๗ ครั้งที่ ๑ อนุมัติให้จ่ายเงินสะสม เพื่อดำเนินโครงการก่อสร้าง/ปรับปรุง ถนนลาดยางพร้อมติดตั้งไฟฟ้าแสงสว่างโซล่าเซลล์ งบประมาณ ๗,๓๒๙,๐๐๐ บาท (เจ็ดล้านสามแสนสองหมื่นเก้าพันบาทถ้วน)

๘. การแบ่งงวดงาน

แบ่งจ่ายเป็น ๒ งวดงาน คิดเป็นร้อยละ ๑๐๐ ของงานจ้างทั้งหมด เมื่อผู้รับจ้างได้ดำเนินการก่อสร้าง ถนนลาดยาง หมู่ที่ ๔ - ๕ ตำบลหนองสีดา อำเภอหนองแขง จังหวัดสระบุรี พร้อมติดตั้งไฟฟ้าแสงสว่างโซล่าเซลล์ ตามรายละเอียดที่กำหนด/สัญญาจ้าง ดังนี้

(นายวรุฒ อยู่พันธ์)
หัวหน้าฝ่ายช่างสุขาภิบาล

(นายทศพล ทวรรณาน)
วิศวกรโยธาชำนาญการ

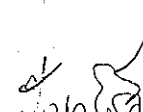
ปัญญชิตี ตุ่มสถิตย
นายช่างโยธาชำนาญ
/งวดที่ ๑...

งวดที่ ๑ คิดเป็นเงินร้อยละ ๓๐ ของค่างาน เมื่อผู้รับจ้างดำเนินการต่อไปนี้

- งานรื้อพื้นคอนกรีตเดิม พร้อมขนทิ้ง แล้วเสร็จ
- ลงลูกกรงรองพื้นทาง แล้วเสร็จ
- ลงหินคลุกชั้นพื้นทาง แล้วเสร็จ
- ขุดแนววางท่อ พร้อมย้ายแนวประปาหมู่บ้าน (เดิม) แล้วเสร็จ

(กำหนดเวลาแล้วเสร็จ ๓๖ วัน)

งวดที่ ๒ (งวดสุดท้าย) คิดเป็นเงินร้อยละ ๗๐ ของค่างาน เมื่อผู้รับจ้างดำเนินการต่อไปนี้

- งานเททรายเพื่อปรับระดับ แล้วเสร็จ
- งานเทคอนกรีตหยาบ แล้วเสร็จ
- งานวางท่อระบายน้ำ คสล. ๗ ๑.๐๐ เมตร พร้อมบ่อพัก ขนาด ๑.๕๐ x ๑.๕๐ เมตร แล้วเสร็จ
- งานถมดินหลังท่อพร้อมบ่ออัด แล้วเสร็จ
- งานติดตั้งเสาไฟฟ้าโซล่าเซลล์ แล้วเสร็จ
- งาน Prime Coat แล้วเสร็จ
- ดำเนินการปูผิวแอสฟัลต์คอนกรีต (Asphalt Concrete) พร้อมตีเส้นจราจรด้วยสีเทอร์โม แล้วเสร็จ
- งาน RUMBLE STRIPS พร้อมติดตั้งป้ายโครงการ
- ตรวจสอบความถูกต้องของงานตรงไปตามรูปแบบและรายการ
- นอกจากนี้ให้ทำการก่อสร้างส่วนอื่น ๆ ที่เหลือทั้งหมดให้แล้วเสร็จเรียบร้อยถูกต้องครบถ้วนตามรูปแบบรายการก่อสร้างและสัญญาก่อสร้างทุกประการ ตลอดจนทำความสะอาดบริเวณที่ก่อสร้างให้เรียบร้อย และให้คณะกรรมการตรวจรับพัสดุได้ตรวจรับไว้เป็นที่เรียบร้อยแล้ว

(กำหนดเวลาแล้วเสร็จ ๘๔ วัน)

๙. อัตราค่าปรับ การปรับราคางานก่อสร้าง (ค่า k)

กำหนดค่าปรับเป็นรายวันในอัตราค่าปรับตายตัวระหว่างร้อยละ ๐.๒๕ ของราคางานจ้างสำหรับราคางานก่อสร้างตามสัญญานี้จะนำสูตร Escalation Factor (K) มาใช้คำนวณราคาค่างานที่เปลี่ยนแปลงไป โดยวิธีการต่อไปนี้ ตามเงื่อนไขหลักเกณฑ์สูตรและวิธีคำนวณที่ใช้กับสัญญาแบบปรับราคาได้ตามมติ คณะรัฐมนตรี เมื่อวันที่ ๒๒ สิงหาคม ๒๕๓๒ เรื่อง การพิจารณาช่วยเหลือผู้ประกอบการอาชีพงานก่อสร้างตามหนังสือสำนักเลขาธิการคณะรัฐมนตรี ที่ นร ๐๒๐๓/ว ๑๐๙ ลงวันที่ ๒๔ สิงหาคม ๒๕๓๒

สูตรการปรับราคา (สูตรค่า K) จะต้องคงที่ที่ระดับกำหนดไว้ในวันแล้วเสร็จ ตามที่กำหนดไว้ในสัญญา หรือภายในระยะที่ผู้ว่าจ้างได้ขยายออกไป โดยใช้สูตรค่า K ดังนี้

$$K_{๒.๑} = ๐.๓๐ + ๐.๑๐ * It / Io + ๐.๔๐ * Et / Eo + ๐.๒๐ * Ft / Fo$$

$$K_{๓.๑} = ๐.๓๐ + ๐.๔๐ * At / Ao + ๐.๒๐ * Et / Eo + ๐.๑๐ * Ft / Fo$$

$$K_{๓.๓} = ๐.๓๐ + ๐.๑๐ * Mt / Mo + ๐.๔๐ * At / Ao + ๐.๑๐ * Et / Eo + ๐.๑๐ * Ft / Fo$$

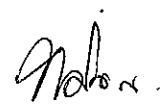

(นายทศพล ทรรคนาวิน)
วิศวกรโยธาชำนาญการ

๑๐. การกำหนด...

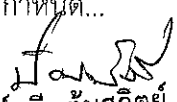
ปัญญาชลิ ตุ่มสถิตย์
นายช่างโยธาชำนาญงาน

๑๐. การกำหนดระยะเวลารับประกันความชำรุดบกพร่อง

เมื่องานแล้วเสร็จตามสัญญาจ้าง และผู้ว่าจ้างได้รับมอบงานจากผู้รับจ้างเรียบร้อยแล้ว หากมีความชำรุดบกพร่องหรือเสียหายอันเกิดจากความบกพร่องของผู้รับจ้าง ภายในระยะเวลา ๒ ปี นับถัดจากวันที่ได้รับมอบงาน ผู้รับจ้างจะต้องรีบแก้ไขให้เรียบร้อยโดยไม่ชักช้า

ลงชื่อ.....ประธานกรรมการฯ
(นายวรุฒ/อยู่พันธ์)
หัวหน้าฝ่ายสาธารณูปโภค

ลงชื่อ.....กรรมการ
(นายทศพล พรรคนาวิน)
วิศวกรโยธาชำนาญงาน

ลงชื่อ.....กรรมการ
(นางสาวปัญญชลี ตุ่มสกลิตย์)
นายช่างโยธาชำนาญงาน

งบประมาณปี 2567
เงินสะสมแบบเลขที่ 106/2567



โครงการก่อสร้างถนนลาดยาง

หมู่ที่ 4 - 5 ต.หนองสีดา อ.หนองแซง จ.สระบุรี

พร้อมติดตั้งไฟฟ้าแสงสว่างโซลาร์เซลล์

ฝ่ายสำรวจและฝ่ายออกแบบ ส่วนควบคุมการก่อสร้าง
สำนักช่าง องค์การบริหารส่วนจังหวัดสระบุรี

คณะกรรมการจัดทำแบบรายการงานก่อสร้าง
ตามคำสั่ง อบจ.สบ. 2084 / 206A
ลงวันที่ 16 สิงหาคม 2564
แบบแปลนเลขที่ 106 / 206A
.....ประธานกรรมการ
.....กรรมการ
.....กรรมการ
.....กรรมการ
.....กรรมการ

รายการประกอบแบบ

- ผู้รับจ้างจะต้องทำการตรวจสอบแบบแปลนและรายการต่างๆ ให้เป็นที่ถูกต้อง พร้อมทั้งวางแผนการปฏิบัติงานให้เหมาะสม ถูกต้องตามขั้นตอนและตามมาตรฐานงานก่อสร้างที่ดีของงานก่อสร้างแต่ละรายการ โดยผู้รับจ้างจะต้องส่งแผนการปฏิบัติงานให้ผู้ว่าจ้างพิจารณาให้ความเห็นชอบก่อนดำเนินการ
- วัสดุต่างๆที่นำมาใช้ในในงานก่อสร้าง ก่อนนำมาใช้จะต้องได้รับความเห็นชอบจากผู้ควบคุมงานเสียก่อน วัสดุใดหากมีการกำหนดมาตรฐานไว้ในมาตรฐานผลิตภัณฑ์อุตสาหกรรม (มอก.) การทดสอบและพิจารณาอนุมัติให้นำวัสดุดังกล่าวมาใช้ในงานก่อสร้างให้ถือปฏิบัติตามข้อกำหนดของ มอก. สำหรับวัสดุนั้นๆ หากภายหลังปรากฏว่าวัสดุที่นำมาใช้ในการก่อสร้างไม่ถูกต้องตามมาตรฐานที่กำหนดหรือไม่ถูกต้องตาม มอก. ผู้รับจ้างยังคงต้องรับผิดชอบความเสียหายหรือความผิดพลาดที่เกิดขึ้นทั้งสิ้น
- ผู้รับจ้างจะต้องทำการก่อสร้างด้วยความระมัดระวังโดยไม่ให้เกิดความเสียหายต่อทรัพย์สินของทางราชการและเอกชน
- ค่าระดับของหมุดหลักฐานตามแบบที่กำหนด (B.M.) เป็นค่าระดับสมมุติที่ใช้เฉพาะในการก่อสร้างเท่านั้น
- รถยนต์บรรทุกทั้งเครื่องจักรกลและเครื่องจักรที่ใช้ในการก่อสร้างต้องปฏิบัติตามกฎหมายที่กำหนด
- ผู้ควบคุมงาน หมายถึงผู้ควบคุมงานขององค์การบริหารส่วนจังหวัดสระบุรี
- มาตรฐานการก่อสร้างให้ใช้รายการมาตรฐานงานก่อสร้างกรมทางหลวงชนบท (มทช.) และ/หรือมาตรฐานงานทางหลวงท้องถิ่น (มถ.) ฉบับปัจจุบัน
- ที่จุดเริ่มต้นและจุดสิ้นสุดก่อสร้างรวมทั้งทางแยก ให้ปรับระดับของถนนให้กลมกลืนกับถนนเดิมโดยไม่ทำให้เกิดอุปสรรคต่อการจราจรและไม่เป็นอันตรายต่อชีวิตและทรัพย์สิน
- สาธารณูปโภคและสาธารณูปการต่างๆ เช่น ไฟฟ้า, โทรศัพท์, ประปา, ท่อระบายน้ำ เป็นต้น ที่อยู่ในบริเวณที่ก่อสร้าง และเป็นอุปสรรคต่อการก่อสร้าง ผู้รับจ้างจะต้องดำเนินการติดต่อหน่วยงานที่เกี่ยวข้อง เพื่อย้ายสิ่งต่างๆเหล่านั้นไปให้พ้นค่าใช้จ่ายต่างๆให้เป็นของผู้รับจ้าง
- ทอศสลด. ให้ใช้เต็มความยาวมาตรฐานที่ผลิต โดยไม่มีการตัดใช้ในการก่อสร้าง
- ให้แต่งดินเดิม และ/หรือ ท้องคลองเดิมบริเวณปลายท่อทั้งสองด้าน เพื่อให้สามารถระบายผ่านท่อได้
- จำนวนท่อและตำแหน่งการวางท่อกรมระบายน้ำในแต่ละแถว อาจมีการเปลี่ยนแปลงได้ตามความเหมาะสม โดยให้อยู่ในดุลยพินิจของผู้ควบคุมงาน
- เครื่องหมายจราจร, รางระบายน้ำ และบ่อพัก อาจปรับแต่งให้เหมาะสมกับสภาพพื้นที่ได้ โดยให้อยู่ในดุลยพินิจของผู้ควบคุมงาน
- ตำแหน่งการก่อสร้างทางเชื่อม อาจปรับแต่งให้เหมาะสมกับสภาพพื้นที่ได้ โดยให้อยู่ในดุลยพินิจของผู้ควบคุมงาน
- การแก้ไขเปลี่ยนแปลงและการปรับแต่งตามข้อ 12, 13 และ 14 จะต้องไม่ทำให้ปริมาณยอดรวมทั้งสิ้นของแต่ละรายการน้อยกว่าที่กำหนดในแบบก่อสร้าง

- รายการใดที่ไม่ได้กำหนดไว้ในแบบหรือกำหนดไว้ไม่ชัดเจน หรือแสดงไว้ขัดแย้งกัน หรือมีปัญหาในการก่อสร้างหรือไม่เป็นไปตามหลักวิชาช่างที่ดี ให้รายงานและดำเนินการตามดุลยพินิจของคณะกรรมการตรวจรับพัสดุ
- ผู้รับจ้างจะต้องมีมาตรการในการป้องกันอุบัติเหตุต่างๆ อันอาจเกิดขึ้นจากการทำงานก่อสร้างไม่ว่าอันตรายนั้นๆจะมีสาเหตุมาจากสภาพแวดล้อมแห่งงานที่กระทำหรือมีสาเหตุจากการจัดการงานก่อสร้างที่ไม่เหมาะสม ทั้งนี้เพื่อความปลอดภัยของชีวิตและทรัพย์สินทั้งหมดที่เกี่ยวข้อง มาตรการเกี่ยวกับการป้องกันอุบัติเหตุที่ผู้รับจ้างจะต้องปฏิบัติตามมาตรฐานความปลอดภัยในการก่อสร้างที่กฎหมายกำหนด
- ผู้รับจ้างจะต้องติดตั้งป้ายเตือน เครื่องหมายจราจรหรือสัญญาณไฟ ในระหว่างก่อสร้างให้เป็นไปตามมาตรฐาน
- ระดับ Crown Slope ให้ก่อสร้างตามที่กำหนดในแบบโดยให้ตรวจสอบทุก 200 เมตร ความคลาดเคลื่อนอยู่ในดุลยพินิจของผู้ควบคุมงาน
- จัดหาเครื่องหมายจราจร กิจกรรมอำนวยความสะดวกความปลอดภัยขณะก่อสร้าง
- การตีเส้นจราจรให้ผู้รับจ้างเสนอ Shop Drawing ต่อผู้ควบคุมงานและคณะกรรมการตรวจรับพัสดุเห็นชอบก่อน
- หลังจากดำเนินการก่อสร้างผิวทาง Asphaltic Concrete หรือ ผิวทางคอนกรีต แล้วให้ดำเนินการตัดหญ้าสองข้างทางให้เรียบร้อย

คณะกรรมการจัดทำแบบรายการงานก่อสร้าง
ตามคำสั่ง อบจ.ส.บ. ๑๐๘๕, ๑๐๙๑
ลงวันที่ 1๖ สิงหาคม ๒๕๖๔
แบบแปลนเลขที่ ๑๐๖/๒๕๖๔

ประธานกรรมการ
กรรมการ
กรรมการ
กรรมการ



องค์การบริหารส่วนจังหวัดสระบุรี

โครงการ ก่อสร้างถนนลาดยาง หมู่ที่ 4 - 5 ต.หนองสีตึก อ.หนองแซง จ.สระบุรี พร้อมติดตั้งไฟฟ้าแสงสว่างใช้เสาเซลล์		
เขียนแบบ		(นายอลงกรณ์ นาคปรีชา) ผู้ช่วยนายช่างเขียนแบบ
สำรวจ		(น.ส.ปัญญชลิ ตุ่มสดีตย์) นายช่างโยธาชำนาญงาน
ออกแบบ		(น.ส.ปัญญชลิ ตุ่มสดีตย์) นายช่างโยธาชำนาญงาน
วิศวกร ตรวจแบบ		(นายพงษ์ศกร เพชรประดับ) วิศวกรโยธาชำนาญการ
ตรวจสอบ		(นายสุชาติกร ทองทิพย์) หัวหน้าฝ่ายออกแบบ
ตรวจสอบ		(นายประยัตต์ สุขเกษม) ผู้อำนวยการส่วนควบคุมการก่อสร้าง รักษาการในตำแหน่งหัวหน้าฝ่ายสำรวจ
ตรวจทาน		(นายประยัตต์ สุขเกษม) ผู้อำนวยการส่วนควบคุมการก่อสร้าง
เห็นชอบ		(นายสุรศักดิ์ สมภักดี) ผู้อำนวยการสำนักช่าง
เห็นชอบ		(นางกัญญาพร เพชรประดับ) รองปลัดองค์การบริหารส่วนจังหวัด
เห็นชอบ		(นางสาวนิภา ประชีพนาย) ปลัดองค์การบริหารส่วนจังหวัด
อนุมัติ		(นายธนภุต อัดตะลิมภิญโญ) รองนายกองค์การบริหารส่วนจังหวัด ปฏิบัติราชการแทน นายกองค์การบริหารส่วนจังหวัดสระบุรี
แบบแสดง	รายการประกอบแบบ	
มาตรฐาน	NO SCALE	
วัน/เดือน/ปี		
แบบเลขที่	แผ่นที่ 02	

ข้อกำหนดเกี่ยวกับการใช้วัสดุก่อสร้างและครุภัณฑ์ตามสัญญาก่อสร้างเพื่อส่งเสริมการใช้
สินค้า/ผลิตภัณฑ์ ที่ผลิตในประเทศไทย

ภาคผนวก 2

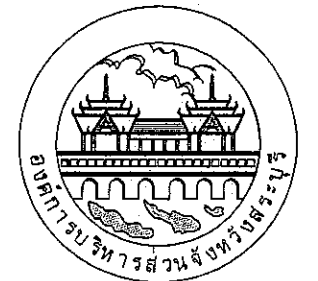

องค์การบริหารส่วนจังหวัดสระบุรี

ตารางการจัดทำแผนการใช้วัสดุที่ผลิตภายในประเทศ

โครงการ.....

รายการวัสดุหรือครุภัณฑ์ที่ใช้ในโครงการ
แผนการใช้วัสดุที่ผลิตภายในประเทศ

ลำดับ	รายการ	หน่วย	ปริมาณ	ราคาต่อหน่วย (บาท)	เป็นเงิน (รวม)	วัสดุ ในประเทศ	วัสดุ ต่างประเทศ
๑							
๒							
๓							
๔							
๕							
รวม							
อัตรา (ร้อยละ)							

ลงชื่อ..... (คู่สัญญาฝ่ายผู้รับจ้าง)

หมายเหตุ

ราคาต่อหน่วยที่ใส่ในตารางจัดทำแผนการใช้วัสดุก่อสร้างภายในประเทศ เป็นราคาตามใบแจ้งปริมาณงานและราคาซึ่งแนบสัญญาก่อสร้างซึ่งจัดทำตามหนังสือที่ กค(กวล) ๐4๐5.2 / ๖452 ลว 17 กันยายน 2562 (๖452) และกรณีที่มีข้อขัดแย้งการเดียวกับการเจรจา ให้เป็นราคาแนบท้ายสัญญาที่ผ่านการดำเนินการด้วยวิธีการเดียวกันกับหนังสือ ๖452

ตารางการจัดทำแผนการใช้เหล็กที่ผลิตภายในประเทศ

โครงการ.....

รายการวัสดุหรือครุภัณฑ์ที่ใช้ในโครงการ
แผนการใช้เหล็กที่ผลิตภายในประเทศ
ปริมาณเหล็กทั้งโครงการ xxx (ตัน)

ลำดับ	รายการ	หน่วย	ปริมาณ	เหล็ก ในประเทศ	เหล็ก ต่างประเทศ
๑					
๒					
๓					
๔					
๕					
รวม					
อัตรา (ร้อยละ)					

ลงชื่อ..... (คู่สัญญาฝ่ายผู้รับจ้าง)

1. ผู้รับจ้างต้องใช้วัสดุก่อสร้างหรือครุภัณฑ์ที่เป็นส่วนหนึ่งของงานก่อสร้าง (ถ้ามี) ตามโครงการก่อสร้างโดยต้องเป็นวัสดุก่อสร้างหรือครุภัณฑ์ที่เป็นผลิตภัณฑ์ที่ผลิตภายในประเทศไม่น้อยกว่าร้อยละ 60 ของมูลค่าวัสดุก่อสร้างที่ใช้ในโครงการก่อสร้างนี้ทั้งนี้หากงานก่อสร้างมีวัสดุก่อสร้างที่เป็นเหล็กจะต้องใช้วัสดุก่อสร้างที่เป็นเหล็กซึ่งเป็นสินค้าผลิตภายในประเทศไม่น้อยกว่าร้อยละ 90 ของปริมาณเหล็กที่ใช้ตามสัญญาก่อสร้างนี้

2. ผู้รับจ้างต้องเสนอแผนการใช้วัสดุก่อสร้างและครุภัณฑ์ที่เป็นผลิตภัณฑ์ที่ผลิตภายในประเทศตามสัญญาจ้างก่อสร้างได้ตามเอกสารภาคผนวก 2 และภาคผนวก 3 (ภาคผนวก 3 เฉพาะกรณีที่เป็นงานก่อสร้างที่มีวัสดุก่อสร้างที่เป็นเหล็ก) ให้ผู้ว่าจ้างตามระยะเวลาที่กำหนดในสัญญาจ้าง (ถ้ามี) แต่ต้องไม่ช้ากว่า 60 วันหลังลงนามในสัญญาจ้างก่อสร้างหากผู้รับจ้างไม่เสนอแผนตามเวลาที่กำหนด ถือว่าผู้รับจ้างผิดสัญญาผู้ว่าจ้างมีสิทธิยกเลิกสัญญาได้

แผนการใช้วัสดุก่อสร้าง ที่ผู้รับจ้างเสนอสามารถปรับเปลี่ยนได้ตามความจำเป็นเพื่อให้มูลค่า/ปริมาณการใช้วัสดุก่อสร้าง ซึ่งเป็นผลิตภัณฑ์ที่ผลิตในประเทศไทยไม่น้อยกว่าร้อยละ 60 ทั้งนี้ผู้รับจ้างต้องแจ้งการปรับแผนให้ผู้ว่าจ้างก่อสร้างทราบก่อนดำเนินการนำวัสดุก่อสร้าง ตามแผนที่ปรับใหม่มาใช้ล่วงหน้าอย่างน้อย 7 วัน ทั้งนี้ต้องก่อนการส่งมอบงานแต่ละงวด

3. ผู้รับจ้างต้องแสดงหลักฐานเพื่อประกอบการพิจารณาว่าวัสดุก่อสร้างหรือครุภัณฑ์เป็นผลิตภัณฑ์ที่ผลิตภายในประเทศไทยได้อย่างใดอย่างหนึ่งแล้วแต่กรณี แสดงต่อผู้ว่าจ้างเมื่อผู้ว่าจ้างร้องขอ เพื่อประกอบการตรวจสอบของผู้ว่าจ้างว่าวัสดุก่อสร้าง/ครุภัณฑ์ที่ผู้รับจ้างนำมาใช้เป็นผลิตภัณฑ์ที่ผลิตในประเทศไทยหรือไม่ ดังนี้

- 1) สำเนาใบรับรองสินค้าที่ผลิตในประเทศไทย Made in Thailand [M.I.T] ที่ออกโดยสภาอุตสาหกรรมแห่งประเทศไทย
- 2) ฉลากสินค้า ที่แสดงว่าเป็นสินค้าที่ผลิตในประเทศไทย
- 3) หลักฐานแสดงที่ตั้งของแหล่งผลิต ที่สามารถแสดงได้ว่าเป็นวัสดุก่อสร้างที่เป็นผลิตภัณฑ์ในประเทศไทย เช่นตำแหน่งที่ตั้งโรงโม่หิน ท่าทราย บ่อดิน เป็นต้น

คณะกรรมการจัดทำแบบรูปรายการงานก่อสร้าง
ตามคำสั่ง อบจ.สบ. 1081 / 2567
ลงวันที่ 16 สิงหาคม 2567
แบบแปลนเลขที่ 106/2567

ประธานกรรมการ.....
กรรมการ.....
กรรมการ.....
กรรมการ.....

โครงการ		
ก่อสร้างถนนลาดยาง หมู่ที่ 4 - 5 ต.หนองอีตา อ.หนองแซง จ.สระบุรี พร้อมติดตั้งไฟฟ้าส่องสว่างโซล่าเซลล์		
เขียนแบบ		(นายอลงกรณ์ นาคปรีชา) ผู้ช่วยนายช่างเขียนแบบ
สำรวจ		(น.ส.ปัญญชรี ตุ่มเสด็จ) นายช่างโยธาชำนาญงาน
ออกแบบ		(น.ส.ปัญญชรี ตุ่มเสด็จ) นายช่างโยธาชำนาญงาน
วิศวกร		(นายพงศกร เพชรประดับ) วิศวกรโยธาชำนาญงาน
ตรวจสอบ		(นายสุชากร ทองหทัย) หัวหน้าฝ่ายออกแบบ
ตรวจสอบ		(นายประยัต สุธาเกษม) ผู้อำนวยการส่วนควบคุมการก่อสร้าง รักษาการในตำแหน่งหัวหน้าฝ่ายสำรวจ
ตรวจทาน		(นายประยัต สุธาเกษม) ผู้อำนวยการส่วนควบคุมการก่อสร้าง
เห็นชอบ		(นายสุรศักดิ์ สมภักดี) ผู้อำนวยการสำนักช่าง
เห็นชอบ		(นางทิติยาพร เพชรประดับ) รองปลัดองค์การบริหารส่วนจังหวัด
เห็นชอบ		(นางสาวนิภา ประชัญญา) ปลัดองค์การบริหารส่วนจังหวัด
อนุมัติ		(นายธนากร อุดตะสัมปยุตตะ) รองนายกองค์การบริหารส่วนจังหวัด ปฏิบัติราชการแทน นายกองค์การบริหารส่วนจังหวัดสระบุรี
แบบแสดง	รายการประกอบแบบ	
มาตรฐาน	NO SCALE	
วัน/เดือน/ปี		
แบบเลขที่	แผ่นที่ 03	

บัญชีปริมาณงาน				
ลำดับที่	รายการ	หน่วย	ปริมาณงาน	หมายเหตุ
	ก.งานทาง พื้นี่ปกปิด			
1.	งานดินคันทาง			
1.1	งานหรือคอนกรีต (เดิม)	ตร.ม.	3,125.00	
1.2	ย้ายท่อประปาหมู่บ้าน	ม.	625.00	
1.3	ตางปาจุดต่อขนาดหน้า	ตร.ม.	1,800.00	
2.	งานโครงสร้างทาง และผิวจราจร			
2.1	งานชั้นรองพื้นทาง (ลูกรัง) ทน 0.20 ม.	ลบ.ม.	719.00	
2.2	งานชั้นพื้นทาง (หินคลุก) ทน 0.15 ม.	ลบ.ม.	490.00	
2.3	งาน PRIME COAT	ตร.ม.	3,125.00	
2.4	งานผิวจราจร Asphaltic Concrete	ตร.ม.	3,125.00	
2.5	งานไหล่ทาง Asphaltic Concrete	ตร.ม.	-	
3.	งานป้ายจราจร			
3.1	ป้ายจราจร แบบ บ.33	ชุด	1.00	
3.2	สัญญาณไฟกระพริบใช้เสาเซลล์+บ.1	ชุด	2.00	
4.	งานอาคารขนาดเล็ก			
4.1	งานก่อสร้างคาน ค.ส.ล.			
	งานดินลูต	ลบ.ม.	200.00	
	งานดินถม/ตั้งท่อ	ลบ.ม.	1,250.00	
	ท่อ ค.ส.ล. ๑ 1.00x1.00 ม. (มอก.ชั้น3)	ท่อ	532.00	
	บ่อพักพร้อมฝา	ชุด	62.00	
5.	เครื่องขยายบนผิวทาง			
5.1	สีเทอร์โม สีเหลือง+สีขาว	ตร.ม.	141.00	
5.2	งาน RUMBLE STRIPS	ตร.ม.	46.80	
5.3	งานเส้นหยุด	ตร.ม.	3.60	
6.	งานป้ายโครงการ			
6.1	ป้ายโครงการ (ป้ายเหล็ก)	ชุด	1.00	

บัญชีปริมาณงาน				
ลำดับที่	รายการ	หน่วย	ปริมาณงาน	หมายเหตุ
7.	งานไฟฟ้าแสงสว่างวัดกรรมไทย รหัส 07020037 รุ่น KELL-16008			
7.1	ชุดเสาไฟถนนโคมไฟแอลอีดีพลังงานแสงอาทิตย์แบบประกอบ	ชุด	25.00	
	ในชุดเดียวกัน (Integrated Solar Cell LED Streetlight with Pole)			
	เสาไฟเหล็กชุบสังกะสี ความสูง 8.00 ม.			
	ฐานรากแบบหลายเข็ม ขนาดความยาว 1.50 ม. จำนวน 4 ต้น/ชุด			
	โคมไฟถนนหลอดแอลอีดีพลังงานแสงอาทิตย์ 60 วัตต์			
	รุ่น RCSOS60L-165CW50 จำนวน 1 โคม			

คณะกรรมการจัดทำแบบรูปรายการงานก่อสร้าง
ตามคำสั่ง อบจ.สข. ๒๐๘/๒ / ๒๐๒๕
ลงวันที่ 1๖ สิงหาคม ๒๐๒๕
แบบแปลนเลขที่ ๑๐๖/๒๕๒๕

ประธานกรรมการ
กรรมการ
กรรมการ
กรรมการ
กรรมการ

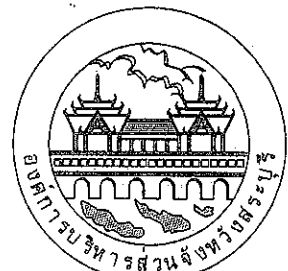

องค์การบริหารส่วนจังหวัดสุราษฎร์ธานี

โครงการ
ก่อสร้างถนนลาดยาง
หมู่ที่ 4 - 5 ต.หนองสีดา อ.หนองแสง จ.สุราษฎร์ธานี
พร้อมติดตั้งไฟฟ้าแสงสว่างโซลาร์เซลล์

เขียนแบบ		(นายอลงกรณ์ นาคปรีชา) ผู้ช่วยนายช่างเขียนแบบ
สำรวจ		(น.ส.ปัญญาชติ ตัมสัติย) นายช่างโยธาชำนาญงาน
ออกแบบ		(น.ส.ปัญญาชติ ตัมสัติย) นายช่างโยธาชำนาญงาน
วิศวกร ตรวจแบบ		(นายพงศกร เพชรประดับ) วิศวกรโยธาชำนาญการ
ตรวจสอบ		(นายฤชชากร ทองทัย) หัวหน้าฝ่ายออกแบบ
ตรวจสอบ		(นายประยัต สุธะเกษม) ผู้อำนวยการส่วนควบคุมการก่อสร้าง รักษาการในตำแหน่งหัวหน้าฝ่ายสำรวจ
ตรวจทาน		(นายประยัต สุธะเกษม) ผู้อำนวยการส่วนควบคุมการก่อสร้าง
เห็นชอบ		(นายสุรศักดิ์ สมภักดี) ผู้อำนวยการสำนักช่าง
เห็นชอบ		(นางกิตติยาพร เพชรประดับ) รองปลัดองค์การบริหารส่วนจังหวัด
เห็นชอบ		(นางสาวนิมา ประชีพฉาย) ปลัดองค์การบริหารส่วนจังหวัด

อนุมัติ

(นายธนากร อุตตะสัมปยุตตะ)
รองนายกองค์การบริหารส่วนจังหวัด ปฏิบัติราชการแทน
นายกองค์การบริหารส่วนจังหวัดสุราษฎร์ธานี

แบบแสดง	บัญชีปริมาณงาน
มาตราส่วน	NO SCALE
วัน/เดือน/ปี	
แบบเลขที่	แผ่นที่ 04



แผนที่โดยสังเขป

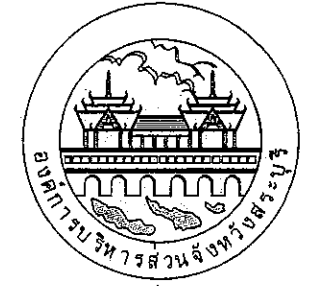
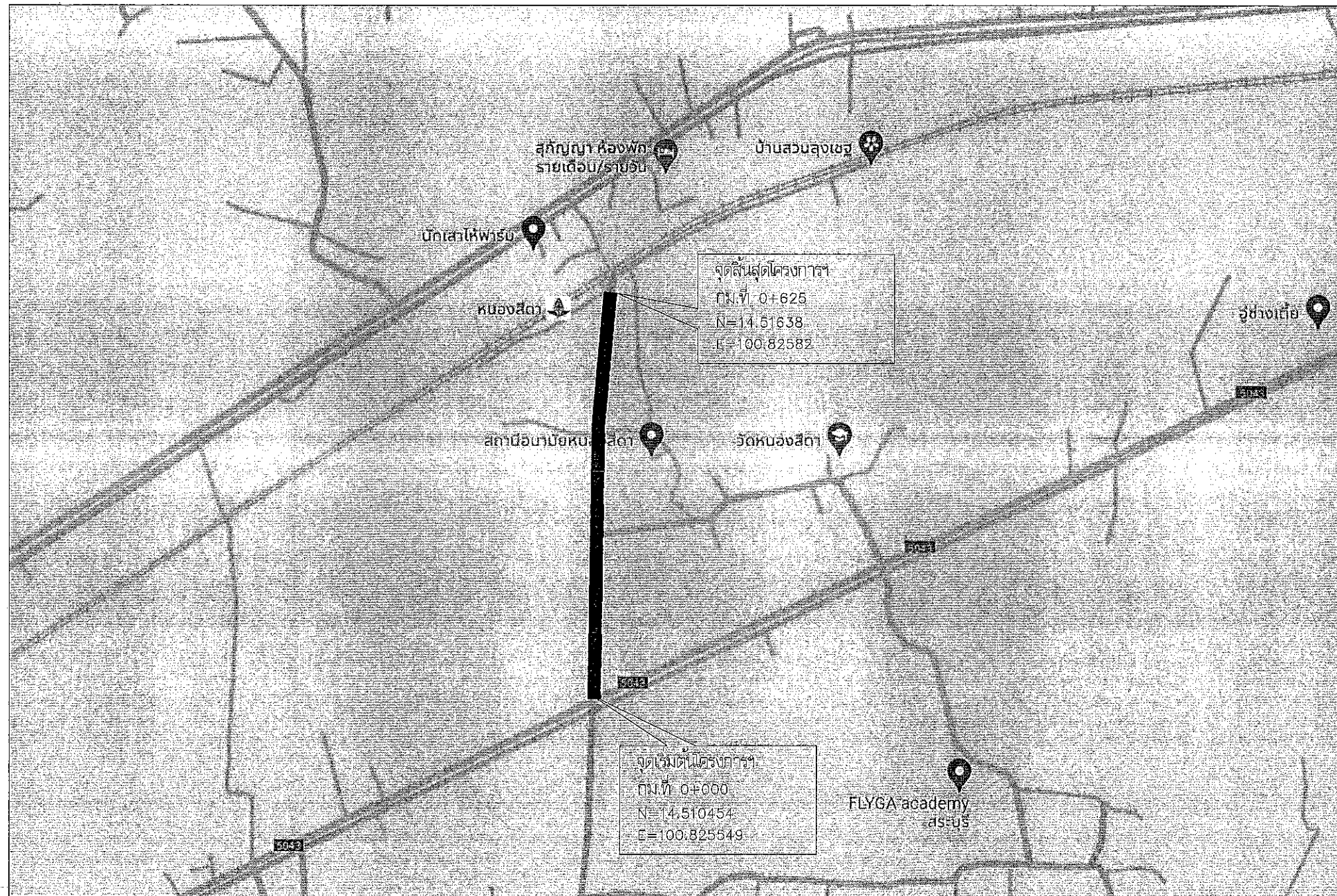

องค์การบริหารส่วนจังหวัดสระบุรี

โครงการ
ก่อสร้างถนนลาดยาง
หมู่ที่ 4 - 5 ต.หนองสีดา อ.หนองแซง จ.สระบุรี
พร้อมติดตั้งไฟฟ้าแสงสว่างโซล่าเซลล์

เขียนแบบ		(นายอลงกรณ์ นาคปรีชา) ผู้ช่วยนายช่างเขียนแบบ
สำรวจ		(น.ส.ปัญญชลิ ตุ่มสถิตย์) นายช่างโยธาชำนาญงาน
ออกแบบ		(น.ส.ปัญญชลิ ตุ่มสถิตย์) นายช่างโยธาชำนาญงาน
วิศวกร ตรวจแบบ		(นายพงศกร เพชรประดับ) วิศวกรโยธาชำนาญการ
ตรวจสอบ		(นายฤชการ ทองพ็ย) หัวหน้าฝ่ายออกแบบ
ตรวจสอบ		(นายประหยัด สุขเกษม) ผู้อำนวยการส่วนควบคุมการก่อสร้าง รักษาการในตำแหน่งหัวหน้าฝ่ายสำรวจ
ตรวจทาน		(นายประหยัด สุขเกษม) ผู้อำนวยการส่วนควบคุมการก่อสร้าง
เห็นชอบ		(นายสุรศักดิ์ สมภักดี) ผู้อำนวยการสำนักช่าง
เห็นชอบ		(นางจิตติยาพร เพชรประดับ) รองปลัดองค์การบริหารส่วนจังหวัด
เห็นชอบ		(นางสาวนิภา ประชีพฉาย) ปลัดองค์การบริหารส่วนจังหวัด

โครงการ ก่อสร้างถนนลาดยาง
สถานที่ หมู่ที่ 4 - 5 ต.หนองสีดา อ.หนองแซง จ.สระบุรี
วัตถุประสงค์ ก่อสร้างถนนลาดยางแบบแอสฟัลต์ติกคอนกรีต (Asphaltic Concrete)
ผิวจราจร กว้าง 5.00 ม. ยาว 625.00 ม. ไม่มีไหล่ทาง ทน 0.05 ม. หรือคิดเป็นพื้นที่ลาดยางไม่น้อยกว่า 3,125.00 ตร.ม.
พร้อมวางท่อระบายน้ำ ค.ส.ล. ขนาด 1.00x1.00 ม. จำนวน 532 ท่อนและบ่อพัก ขนาด 1.50x1.50 ม. จำนวน 62 บ่อ
พร้อมติดตั้งไฟฟ้าแสงสว่างโซล่าเซลล์ จำนวน 25 ชุด ตามแบบแปลนองค์การบริหารส่วนจังหวัดสระบุรี

คณะกรรมการจัดทำแบบรายการงานก่อสร้าง
ตามคำสั่ง อบจ.สบ. ๒๐๖๔ / ๒๐๖๗
ลงวันที่ 1๖ สิงหาคม ๒๕๖๔
แบบแปลนเลขที่ 1๐๖/๒๕๖๔

ประธานกรรมการ

กรรมการ

กรรมการ

กรรมการ

อนุมัติ	 (นายธนฤต อัดตะสัมบุญณะ) รองนายกองค์การบริหารส่วนจังหวัด ปฏิบัติราชการแทน นายกองค์การบริหารส่วนจังหวัดสระบุรี
แบบแสดง	สำเนาแบบ
มาตราส่วน	NO SCALE
วัน/เดือน/ปี	
แบบเลขที่	แผนที่ 05

โครงการก่อสร้างถนนลาดยาง

หมู่ที่ 4 - 5 ต.หนองสีดา อ.หนองเซ่ง จ.สระบุรี

พร้อมติดตั้งไฟฟ้าแสงสว่างโซล่าเซลล์

ชุดโคมไฟถนนหลอดแอลอีดีพลังงานแสงอาทิตย์ แบบประกอบในชุดเดียวกัน รุ่น RCSOS60L-165CW50

เสาไฟเหล็กใช้วัสดุคุณภาพสูงตามมาตรฐาน มอก. 1479-2558 ชุบเคลือบผิวป้องกันสนิมแบบ

Hot-Dip galvanized ความสูงเสา 8 เมตร (±5 เซนติเมตร)

ปูแอสฟัลต์ติกคอนกรีต ทหนา 5 เซนติเมตร

PRIME COAT ด้วยยาง RC,MC,SC,SS-K,CSS-1

อัตรา 0.80-1.40 ลิตร/ม.

หินคลุกบดอัดแน่น 95% (MODI) CBR ≥ 80% ทหนาเฉลี่ย 0.15 ม.

ลูกรังบดอัดแน่น 95% (MODI) CBR ≥ 25% ทหนาเฉลี่ย 0.20 ม.

บ่อพัก ค.ส.ล. ขนาด 1.50x1.50 ม. จำนวน 62 บ่อ
(ดูแบบขยายหน้าที 10-14)

ชุดวางพักค.ส.ล. และวางท่อค.ส.ล. และถมดินกลับ
ท่อระบายน้ำ ค.ส.ล. ขนาด 1.00x1.00 ม.
จำนวน 532 ท่อน. (ดูแบบขยายหน้าที 10-14)

คอนกรีตหยาบ 1:3:5 ทหนา 0.10 ม.
ทรายหยาบอัดแน่น ทหนา 0.10 ม.

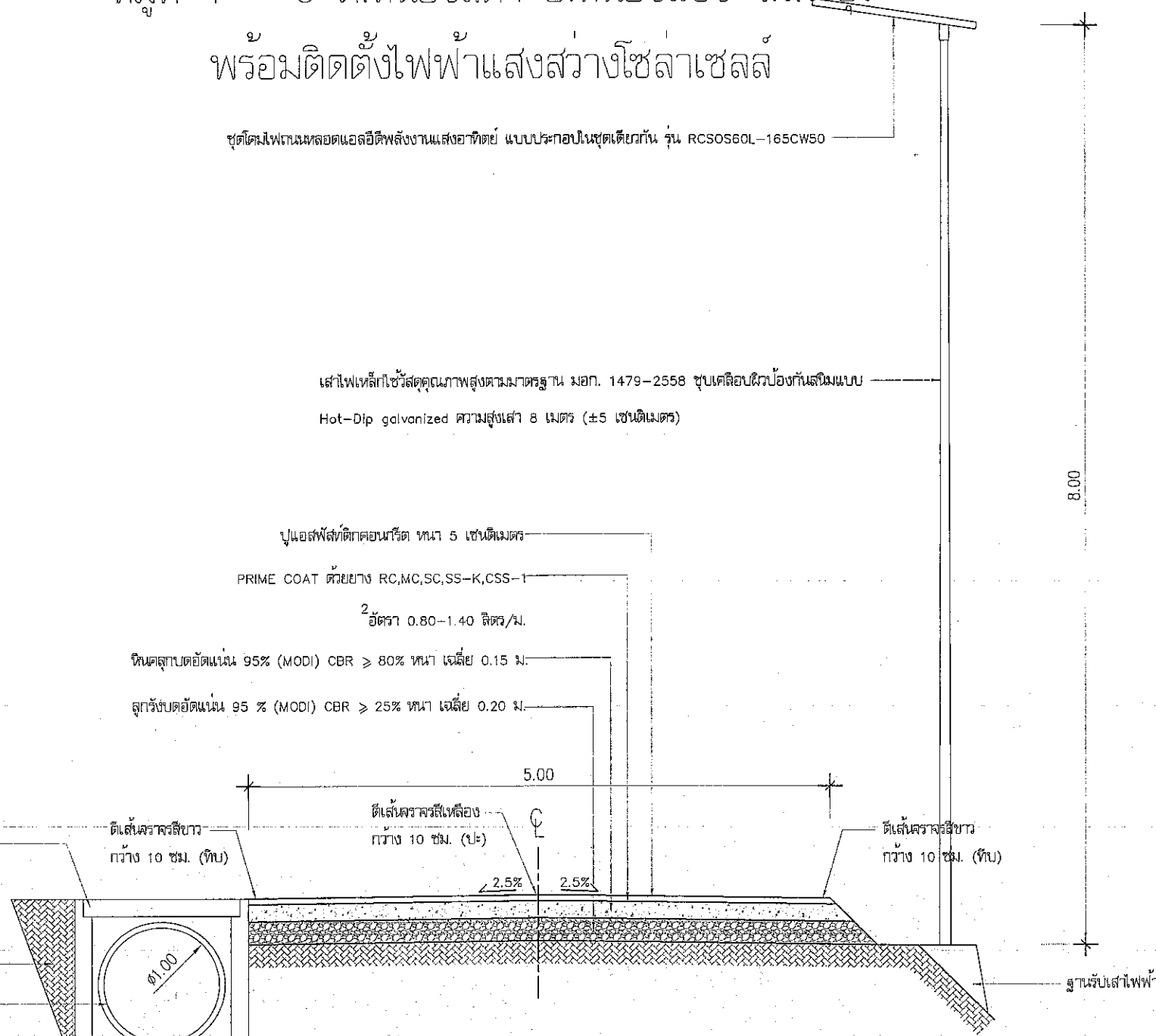

รูปตัดตามขวาง

ก่อสร้างถนนลาดยางแบบแอสฟัลต์ติกคอนกรีต (Asphaltic Concrete)

หมายเหตุ

- มิติต่างๆ ในแบบแปลนทำทหนาไว้เป็นเมตร นอกจากจะระบุไว้เป็นอย่างอื่น
- ก่อนดำเนินการก่อสร้างหรือดำเนินการปรับปรุงถนนผู้รับจ้างต้องทำการสำรวจเส้นทาง พร้อมจัดทำแบบ Shop drawing รูปแบบ Profile และ Cross - Section แสดงระดับดินเดิมและระดับก่อสร้าง ทุกๆ ระยะ 25.00 ม. ให้ตรงตามปริมาณงานในใบเสนอราคาและเสนอให้คณะกรรมการตรวจการจ้างพิจารณาเห็นชอบ ก่อนดำเนินการ
- ผู้เสนอราคาเสนอราคาโครงการฯ ขอให้ตรวจสอบสถานที่และตรวจสอบรายละเอียดแบบแปลนก่อน เพื่อป้องกันปัญหาและอุปสรรคภายหลัง
- ขณะดำเนินการโครงการหากเจออุปสรรคและสิ่งกีดขวางใดๆ ในสายทางที่มีผลต่อการปฏิบัติงานให้บันทึกที่ ความรับผิดชอบของผู้รับจ้าง
- กรณีมีข้อขัดแย้งระหว่างรูปแบบและรายการให้ถือการวินิจฉัยของช่างควบคุมงานและคณะกรรมการตรวจรับพัสดุเป็นข้อยุติ
- จุดติดตั้งเสาไฟฟ้าแสงสว่างโซล่าเซลล์ กำหนดจุดติดตั้ง ตามความเหมาะสมกับงาน
- จุดเริ่มต้นและจุดสิ้นสุดท่อระบายน้ำ ค.ส.ล. และบ่อพัก ค.ส.ล. อาจเปลี่ยนแปลงได้ตามความเหมาะสมของช่างควบคุมงานและคณะกรรมการตรวจการจ้าง

คณะกรรมการจัดทำแบบรายการงานก่อสร้าง
ตามคำสั่ง อบจ.สบ. 2084 / 2569
ลงวันที่ 16 สิงหาคม 2569
แบบแปลนเลขที่ 1061/2569

..... ประธานกรรมการ
..... กรรมการ
..... กรรมการ
..... กรรมการ

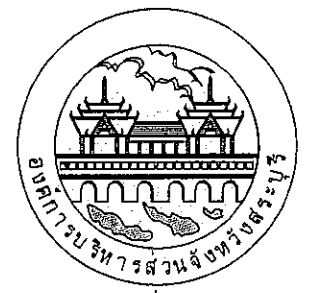

องค์การบริหารส่วนจังหวัดสระบุรี

โครงการ ก่อสร้างถนนลาดยาง หมู่ที่ 4 - 5 ต.หนองสีดา อ.หนองเซ่ง จ.สระบุรี พร้อมติดตั้งไฟฟ้าแสงสว่างโซล่าเซลล์	
เขียนแบบ (นายอลงกรณ์ นาคปรีชา) ผู้ช่วยนายช่างเขียนแบบ
สำรวจ (น.ส.ปัญญชติ ตุ่มสถิตย์) นายช่างโยธาชำนาญงาน
ออกแบบ (น.ส.ปัญญชติ ตุ่มสถิตย์) นายช่างโยธาชำนาญงาน
วิศวกร ตรวจแบบ (นายพงศกร เพชรประดับ) วิศวกรโยธาชำนาญการ
ตรวจสอบ (นายสุชากร ทองหทัย) หัวหน้าฝ่ายออกแบบ
ตรวจสอบ (นายประยัต สุธเกษม) ผู้อำนวยการส่วนควบคุมการก่อสร้าง รักษาการในตำแหน่งหัวหน้าฝ่ายสำรวจ
ตรวจทาน (นายประยัต สุธเกษม) ผู้อำนวยการส่วนควบคุมการก่อสร้าง
เห็นชอบ (นายสุรศักดิ์ สัมภักดี) ผู้อำนวยการสำนักช่าง
เห็นชอบ (นางกิตติยาพร เพชรประดับ) รองปลัดองค์การบริหารส่วนจังหวัด
เห็นชอบ (นางสาวนิภา ประชีพรณาย) ปลัดองค์การบริหารส่วนจังหวัด
อนุมัติ (นายธนฤต อุตตะสัมปยุตตะ) รองนายกองค์การบริหารส่วนจังหวัด ปฏิบัติราชการแทน นายกองค์การบริหารส่วนจังหวัดสระบุรี
แบบแสดง	รูปตัดตามขวาง
มาตราส่วน	NO SCALE
วัน/เดือน/ปี
แบบเลขที่	แผ่นที่ 06

โครงการก่อสร้างถนนลาดยาง
 หมู่ที่ 4 - 5 ต.หนองสีดา อ.หนองแสง จ.สระบุรี
 พร้อมติดตั้งไฟฟ้าแสงสว่างโซล่าเซลล์

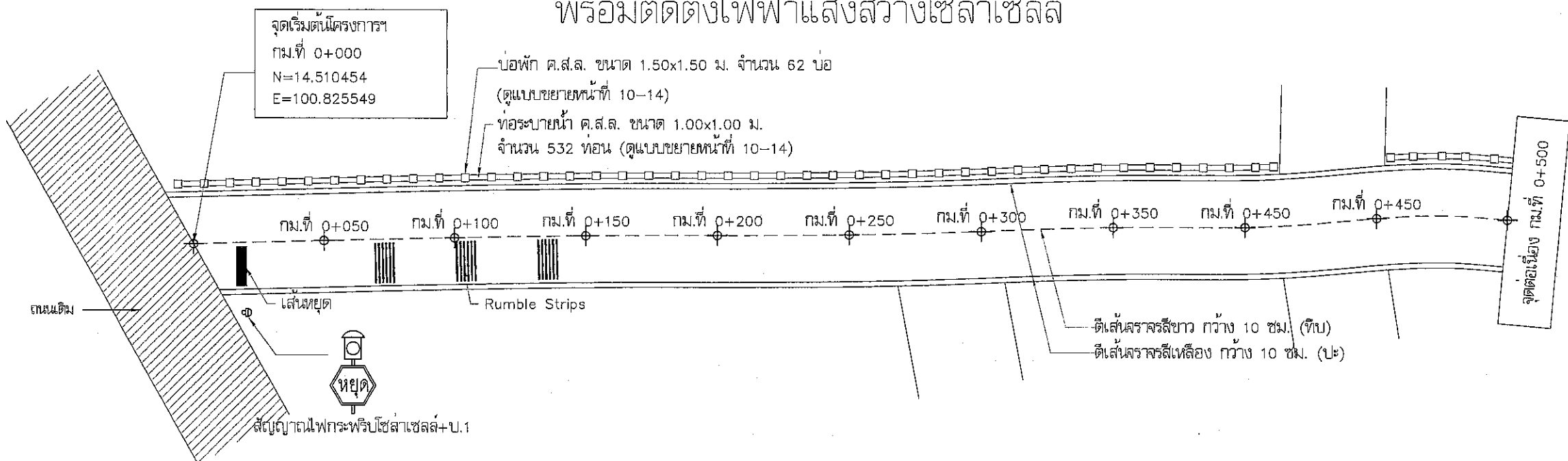
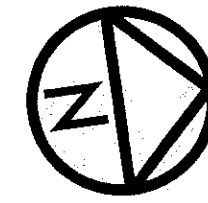

รูปแปลน



องค์การบริหารส่วนจังหวัดสระบุรี

โครงการ
 ก่อสร้างถนนลาดยาง
 หมู่ที่ 4 - 5 ต.หนองสีดา อ.หนองแสง จ.สระบุรี
 พร้อมติดตั้งไฟฟ้าแสงสว่างโซล่าเซลล์

เขียนแบบ		(นายอลงกรณ์ นาคปรีชา) ผู้ช่วยนายช่างเขียนแบบ
สำรวจ		(น.ส.ปัญญชัช คุ้มสติย) นายช่างโยธาชำนาญงาน
ออกแบบ		(น.ส.ปัญญชัช คุ้มสติย) นายช่างโยธาชำนาญงาน
วิศวกร ตรวจแบบ		(นายพงษ์กร เพชรประดับ) วิศวกรโยธาชำนาญการ
ตรวจสอบ		(นายสุชากร ทองไทย) หัวหน้าฝ่ายออกแบบ
ตรวจสอบ		(นายประยัต สุธงษา) ผู้อำนวยการส่วนควบคุมการก่อสร้าง รักษาการในตำแหน่งหัวหน้าฝ่ายสำรวจ
ตรวจทาน		(นายประยัต สุธงษา) ผู้อำนวยการส่วนควบคุมการก่อสร้าง
เห็นชอบ		(นายสุรศักดิ์ สมภักดี) ผู้อำนวยการสำนักช่าง
เห็นชอบ		(นางทิติยาพร เพชรประดับ) รองปลัดองค์การบริหารส่วนจังหวัด
เห็นชอบ		(นางสาวนิภา ประชีพญา) ปลัดองค์การบริหารส่วนจังหวัด

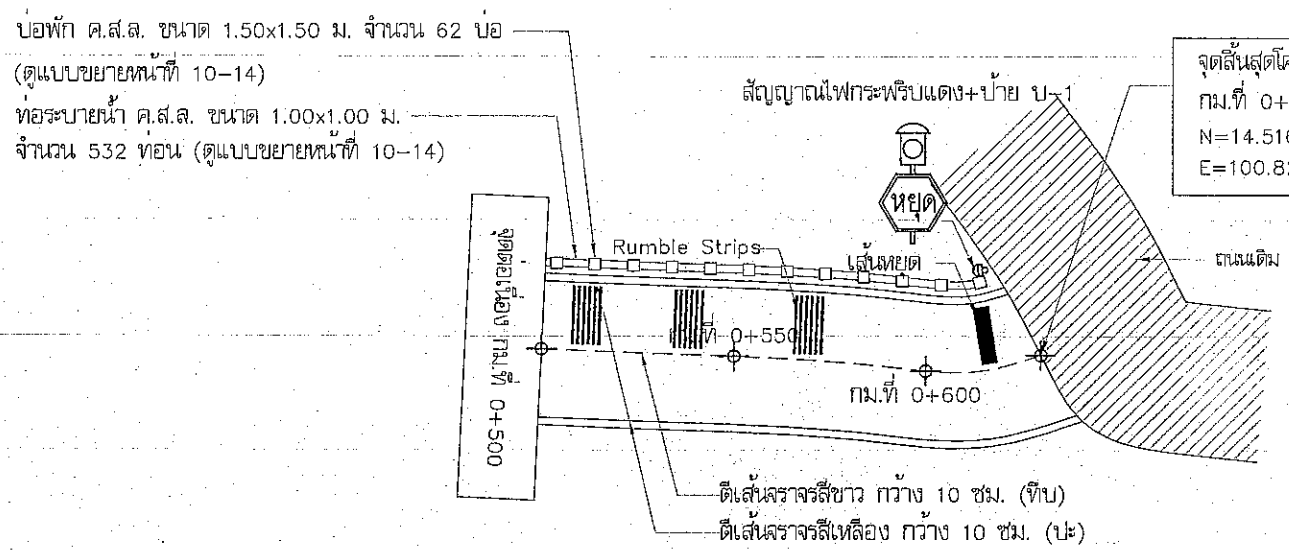

รูปแปลน



คณะกรรมการจัดทำแบบรายการงานก่อสร้าง
 ตามคำสั่ง อบจ.สบ. 2081 / 2569
 ลงวันที่ 16 สิงหาคม 2569
 แบบแปลนเลขที่ 106 / 2569

ประธานกรรมการ

กรรมการ

กรรมการ

กรรมการ

กรรมการ

อนุมัติ		(นายสนกฤต อิตตะสิริภุณณะ) รองนายกองค์การบริหารส่วนจังหวัด ปฏิบัติราชการแทน นายกองค์การบริหารส่วนจังหวัดสระบุรี
แบบแสดง		รูปแปลน
มาตราส่วน		NO SCALE
วัน/เดือน/ปี		
แบบเลขที่		แผ่นที่ 07

รายการประกอบแบบไฟฟ้าแสงสว่างโซล่าเซลล์

คุณลักษณะและรายละเอียด

ด้านไฟฟ้า อิเล็กทรอนิกส์ และโทรคมนาคม : ครุภัณฑ์ไฟฟ้า อิเล็กทรอนิกส์ และโทรคมนาคม

รหัส : 07020037

ชื่อสามัญของผลงานนวัตกรรมไทย :

ชุดเสาไฟถนนโคมไฟแอลอีดีพลังงานแสงอาทิตย์แบบประกอบ

ในชุดเดียวกัน (Integrated Solar Cell LED Streetlight with Pole)

ชื่อทางการค้าของผลงานนวัตกรรมไทย :

ชุดเสาไฟถนนโคมไฟแอลอีดีพลังงานแสงอาทิตย์แบบประกอบ

ในชุดเดียวกัน (Integrated Solar Cell LED Streetlight with Pole)

หน่วยงานที่พัฒนา :

บริษัท เรเซอร์การไฟฟ้า (ประเทศไทย) จำกัด

บริษัทผู้รับการถ่ายทอด :

-

ผู้จำหน่าย :

บริษัท เรเซอร์การไฟฟ้า (ประเทศไทย) จำกัด

ผู้แทนจำหน่าย :

1. บริษัท เศรษฐธาดา กรุ๊ป จำกัด
2. บริษัท นิโอ ทราฟฟิค เอ็นเนียริ่ง จำกัด
3. ห้างหุ้นส่วนจำกัด ชัยชนะ 99
4. ห้างหุ้นส่วนจำกัด มงคล (9898)
5. บริษัท อาคเนย์ทราฟฟิค จำกัด
6. บริษัท โซลติพลังงาน จำกัด
7. ห้างหุ้นส่วนจำกัด อธิษฐ์ 2009
8. ห้างหุ้นส่วนจำกัด พีเค.กรุ๊ป58
9. บริษัท ทรีบี พลาสติค จำกัด
10. บริษัท เอสซีซี สปอร์ต จำกัด
11. ห้างหุ้นส่วนจำกัด ค่าเชื่อมแก้ววิศวกรรม
12. ห้างหุ้นส่วนจำกัด เพชรสมวงศ์การโยธา
13. บริษัท ป๊อปปี้ คอนสตรัคชั่น จำกัด
14. ห้างหุ้นส่วนจำกัด ไทยวิจิตรวิศวกรรม
15. ห้างหุ้นส่วนจำกัด บอริสวิศวกรรมรับเหมาก่อสร้าง
16. ห้างหุ้นส่วนจำกัด สังกวาลย์โซลติเรอูยง

หน่วยงาน บริษัท หรือผู้ขึ้นบัญชีนวัตกรรมไทย :

บริษัท เรเซอร์การไฟฟ้า (ประเทศไทย) จำกัด

ช่วงเวลาที่เหมาะสม :

ตุลาคม 2566 - ธันวาคม 2571 (5 ปี 2 เดือน)

คุณลักษณะนวัตกรรม :

ชุดเสาไฟถนนโคมไฟแอลอีดีพลังงานแสงอาทิตย์แบบประกอบในชุดเดียวกัน ถูกออกแบบพัฒนาให้

การส่องสว่างถนนได้ตามหลักเกณฑ์ของมาตรฐาน มอก. 2954-2562 หน่วยรวมของผลิตภัณฑ์ประกอบด้วย 3 ส่วนหลัก

ได้แก่ เสาไฟเหล็ก ชุดโคมไฟถนนแอลอีดีพลังงานแสงอาทิตย์ และชุดฐานรากเหล็กแบบหลายเข็ม ที่ออกแบบลักษณะมุมเข็ม

ให้สามารถติดตั้งในพื้นที่ราบปกติ และพื้นที่ลาดชันได้สะดวกโดยไม่ต้องใช้เครื่องจักรใหญ่ ได้แก่ รถขุด รถเจาะ

อีกทั้งชุดฐานรากเหล็กแบบหลายเข็มนั้นยังสามารถติดตั้งบนไหล่ทางลาดเอียงได้สะดวก ไม่จำเป็นต้องปรับผิวไหล่ทางให้ได้

แนวระดับแต่ยังคงมีความมั่นคงแข็งแรงผ่านการทดสอบด้วยแรงผลึกซึ่งอิงหลักเกณฑ์ทดสอบตามกฎกระทรวงฉบับที่ 6

ออกตามความในพระราชบัญญัติควบคุมอาคาร พ.ศ. 2522

คุณลักษณะเฉพาะ

รุ่น KELLI-16008

ชุดเสาไฟถนนและฐานรากเหล็กหลายเข็ม

1. เสาไฟเหล็กใช้วัสดุคุณภาพสูงตามมาตรฐาน มอก. 1479-2558 ชุบเคลือบผิวป้องกันสนิมแบบ

Hot-Dip galvanized ความสูงเสา 8 เมตร (±5 เซนติเมตร)

2. สามารถยกเสาขึ้น/ลง ได้ง่ายเพื่อการติดตั้งและการบำรุงรักษา ด้วยการใช้สลักเกลียวรวมกัน
- ที่แผ่นเหล็กเจาะรู ซึ่งเชื่อมติดอยู่ที่ฐานเสาไฟถนนและแผ่นฐานราก เป็นลักษณะบานพับขึ้น/ลง
- ซึ่งสามารถติดตั้งโคมไฟและอุปกรณ์ที่มีน้ำหนักรวมมากถึง 45 กิโลกรัมได้
3. ฐานรากเหล็กหลายเข็ม ขนาดความยาว 1.5 เมตร จำนวน 4 ต้นต่อชุด ใช้วัสดุคุณภาพสูงมาตรฐาน
- มอก. 1479-2558 ชุบเคลือบผิวป้องกันสนิมแบบ Hot-Dip galvanized ทั้งชุด
- ชุดโคมไฟถนนหลอดแอลอีดีพลังงานแสงอาทิตย์ แบบประกอบในชุดเดียวกัน รุ่น RCSOS60L-165CW50
4. ขนาดชุดโคมไฟถนนไม่รวมข้อต่อติดตั้ง กว้าง 583 มิลลิเมตร (±15 มิลลิเมตร) / ยาว 1,415 มิลลิเมตร
- (±15 มิลลิเมตร) / ทน 60 มิลลิเมตร (±10 มิลลิเมตร) น้ำหนักโคมไฟทั้งชุดประมาณ 27 กิโลกรัม
5. ประกอบรวมหน่วยแผงเซลล์แสงอาทิตย์ชนิด Monocrystalline ขนาด 150W ได้รับการรับรอง
- มาตรฐาน IEC61215-1:2016, IEC61215-1-1:2016, IEC61215-2 :2016, IEC61730- :2016,
- IEC61730-1 : 2018, IEC61730-2 : 2016
6. แบตเตอรี่ชนิด LiFePO4 ขนาด 12.8V ≥ 60Ahr เซลล์แบตเตอรี่ได้รับการรับรองมาตรฐาน IEC62619 : 2017
7. อุณหภูมิสีสัมพันธ์ (CCT) 5000K (4745K - 5311K) และค่าดัชนีความถูกต้องของสี (CRI) > 70
8. โคมไฟทำงาน 100% ให้กำลังไฟ 60 วัตต์ ±10% ค่าฟลักซ์ส่องสว่าง ≥ 10,300 ลูเมน ค่าประสิทธิภาพ
- ของดวงโคม ≥ 172 ลูเมนต่อวัตต์ และให้ค่าความส่องสว่างเฉลี่ย (L_{av}) ค่าณด้วยโปรแกรม Dialux
- evo อยู่ในเกณฑ์ M2 และได้ค่าความส่องสว่างเฉลี่ยผิวถนน (E_{avg}) 24.5 lux
9. โคมไฟทำงานประมาณ 46% ให้กำลังไฟ 28 วัตต์ ค่าฟลักซ์ส่องสว่างรวม ≥ 5,150 ลูเมน ค่าประสิทธิภาพ
- ของดวงโคม ≥ 185 ลูเมนต่อวัตต์ และให้ค่าความส่องสว่างเฉลี่ย (L_{av}) ค่าณด้วยโปรแกรม Dialux
- evo อยู่ในเกณฑ์ M4 และได้ค่าความส่องสว่างเฉลี่ยผิวถนน (E_{avg}) 12 lux
10. ชุดโคมไฟทำงานด้วยกำลังไฟฟ้า 100% นาน 3 ชม. และจะปรับหรืออัตโนมัติเพื่อป้องกันไฟฟ้ามะ
- 46% ทำงานถึงสว่าง
11. อุปกรณ์ควบคุมการชาร์จพลังงานไฟฟ้า มีการป้องกันฝน/กันน้ำ ระดับ IP67 กระแสไฟชาร์จสูงสุด 15A
- ชนิด MPPT ผ่านการทดสอบมาตรฐาน IEC61347-2-11 : 2001+AMD1 : 2017 และ IEC/EN 62509 :
- 2010, IEC/EN 62509 : 2011
12. ชุดโคมไฟผ่านการทดสอบการป้องกันฝน/กันน้ำ ระดับ IP66 ตามมาตรฐาน IEC60529
13. ชุดโคมไฟผ่านการทดสอบ มาตรฐาน มอก. 1955-2551 หัวข้อ การแพร่สัญญาณรบกวนทางแม่เหล็กไฟฟ้า
- ที่แผ่กระจายเป็นคลื่น 30 MHz - 300 MHz

หมายเหตุ :

ข้อกำหนดในการติดตั้งผลิตภัณฑ์

1. ผู้ซื้อและผู้จำหน่ายต้องสำรวจพื้นที่ รวมถึงตกลงและยืนยันจุดติดตั้งร่วมกัน โดยผู้ซื้อและผู้จำหน่ายต้อง
- ยืนยันจุดติดตั้งเป็นลายลักษณ์อักษรและให้ผู้มีอำนาจทั้งสองฝ่ายลงนามตกลงและรับทราบ
2. จุดติดตั้งต้องไม่มีสิ่งบดบังแสงแดด สำหรับการชาร์จเก็บพลังงาน เช่น ต้นไม้ อาคาร รั้วไม้ ภูเขาไฟ
- ป้ายโฆษณา เป็นต้น หากพื้นที่จุดติดตั้งมีสิ่งบดบังที่ต่อเนื่องกัน ผู้จำหน่ายจะแจ้งหนังสือเป็นลายลักษณ์อักษรให้ผู้ซื้อทราบ
- เพื่อดำเนินการแก้ไขดังกล่าว โดยผู้ซื้อเป็นผู้รับผิดชอบค่าใช้จ่ายในการจัดการแก้ไขสิ่งบดบังแผงเซลล์แสงอาทิตย์ทั้งสิ้น
- หากผู้ซื้อไม่ดำเนินการแก้ไข และ/หรือ ยืนยันที่ติดตั้งในจุดดังกล่าว จะถือว่าจุดติดตั้งนั้นผิดเงื่อนไขในการรับประกัน
- และผู้จำหน่ายจะออกหนังสือให้ผู้ซื้อยืนยันการติดตั้งจุดที่อยู่นอกเหนือเงื่อนไขการรับประกัน และผู้ซื้อและผู้จำหน่าย
- ของผู้ออก

กรมการช่างเทคนิคประจำจังหวัดสุพรรณบุรี

เลขที่ 2084 / 2069

วันที่ 16 สิงหาคม 2569

เรื่อง 206/2569

กรรมการ

กรรมการ



องค์การบริหารส่วนจังหวัดสุราษฎร์ธานี

โครงการ		
ก่อสร้างถนนลาดยาง		
พ.ที่ 4 - 5 ต.หนองตึก อ.หนองแขง จ.สุราษฎร์ธานี		
พร้อมติดตั้งไฟฟ้าแสงสว่างโซล่าเซลล์		
เขียนแบบ		(นายอลงกรณ์ นาคปรีชา) ผู้ช่วยนายช่างเขียนแบบ
สำรวจ		(น.ส.ปวีญชรี ต้มสติชัย) นายช่างเขียนงาน
ออกแบบ		(น.ส.ปวีญชรี ต้มสติชัย) นายช่างเขียนงาน
วิศวกรตรวจแบบ		(นายพงศกร เพชรประดับ) วิศวกรโยธาชำนาญการ
ตรวจสอบ		(นายสุชาติ ทองชัย) หัวหน้าฝ่ายออกแบบ
ตรวจสอบ		(นายประยัตต์ สุขเกษม) ผู้อำนวยการส่วนควบคุมการก่อสร้าง รักษาการในตำแหน่งหัวหน้าฝ่ายสำรวจ
ตรวจทาน		(นายประยัตต์ สุขเกษม) ผู้อำนวยการส่วนควบคุมการก่อสร้าง
เห็นชอบ		(นายสุศักดิ์ สัมภักดี) ผู้อำนวยการสำนักช่าง
เห็นชอบ		(นางจิตติยาพร เพชรประดับ) รองปลัดองค์การบริหารส่วนจังหวัด
เห็นชอบ		(นางสาววิภากร ประชัชฌาย์) ปลัดองค์การบริหารส่วนจังหวัด
อนุมัติ		(นายธนากร อุตตะสัมพันธ์) รองนายกองค์การบริหารส่วนจังหวัด ปฏิบัติราชการแทนนายกองค์การบริหารส่วนจังหวัดสุราษฎร์ธานี
แบบแสดง	รายการประกอบแบบไฟฟ้าแสงสว่างโซล่าเซลล์	
มาตราส่วน	NO SCALE	
วัน/เดือน/ปี		
แบบเลขที่	แผ่นที่ 08	

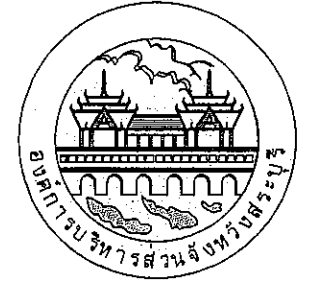

องค์การบริหารส่วนจังหวัดสุราษฎร์ธานี

โครงการ

ก่อสร้างถนนลาดยาง

หมู่ที่ 4 - 5 ต.หนองสีดา อ.หนองแสง จ.สุราษฎร์ธานี

พร้อมติดตั้งไฟฟ้าแสงสว่างโซลาร์เซลล์

เขียนแบบ		(นายอลงกรณ์ นาดปรีชา) ผู้ช่วยนายช่างเขียนแบบ
สำรวจ		(น.ส.ปัญญชลี ตุ่มสิทธิ์) นายช่างโยธาชำนาญงาน
ออกแบบ		(น.ส.ปัญญชลี ตุ่มสิทธิ์) นายช่างโยธาชำนาญงาน
วิศวกร ตรวจแบบ		(นายพงศกร เพชรประดับ) วิศวกรโยธาชำนาญการ
ตรวจสอบ		(นายสุภากร ทองท้อย) หัวหน้าฝ่ายออกแบบ
ตรวจสอบ		(นายประยัตต์ สุขเกษม) ผู้อำนวยการส่วนควบคุมการก่อสร้าง รักษาการในตำแหน่งหัวหน้าฝ่ายสำรวจ
ตรวจทาน		(นายประยัตต์ สุขเกษม) ผู้อำนวยการส่วนควบคุมการก่อสร้าง
เห็นชอบ		(นายสุรศักดิ์ สัมภักดี) ผู้อำนวยการสำนักช่าง
เห็นชอบ		(นางทิติยาพร เพชรประดับ) รองเลขาธิการบริหารส่วนจังหวัด
เห็นชอบ		(นางสาวนิภา ประชีพฉาย) ปลัดองค์การบริหารส่วนจังหวัด

อนุมัติ		(นายธนาภุต อัดตะสัมปยุตตะนะ) รองนายกองค์การบริหารส่วนจังหวัด ปฏิบัติราชการแทน นายกองค์การบริหารส่วนจังหวัดสุราษฎร์ธานี
แบบแสดง	รายการประกอบแบบไฟฟ้าแสงสว่างโซลาร์เซลล์	
มาตราส่วน	NO SCALE	
วัน/เดือน/ปี		
แบบเลขที่	แผ่นที่	09

3. กรณีมีการเปลี่ยนแปลงจุดติดตั้งหลังจากที่มีการยื่นขออนุญาตติดตั้งเป็นลายลักษณ์อักษรร่วมกันแล้ว ผู้ซื้อต้องเป็นผู้รับผิดชอบค่าใช้จ่ายที่ดำเนินการแล้วทั้งหมดก่อนการเปลี่ยนแปลง ได้แก่ ค่าดำเนินการ ค่าขนย้าย ค่าวัสดุ/อุปกรณ์ ค่าแรง รวมถึงค่าใช้จ่ายอื่น ๆ ที่เกิดขึ้นตามจริง

4. หลังจากผู้จำหน่ายส่งมอบงานแล้ว ผู้ซื้อเป็นผู้รับผิดชอบในดำเนินการที่เกี่ยวข้องกับผลิตภัณฑ์ ค่าใช้จ่ายและ/หรือ ค่าเสียหายที่เกิดขึ้นทั้งสิ้น ซึ่งอยู่นอกเหนือขอบเขตการรับประกันของผู้จำหน่าย อาทิเช่น อุบัติเหตุรถชน ต้นไม้ กิ่งไม้ ล้มทับ/หล่นใส่ผลิตภัณฑ์ ต้นไม้บดบังแผงเซลล์แสงอาทิตย์ ภัยพิบัติ โจรกรรม ฯลฯ

เงื่อนไขการรับประกันผลิตภัณฑ์

- ผลิตภัณฑ์มีระยะเวลาการรับประกัน 2 ปี นับจากวันส่งมอบงานโดยรวมค่าใช้จ่ายในการเปลี่ยนแปลงและติดตั้งผลิตภัณฑ์ที่อยู่ในเงื่อนไขการรับประกัน
- ผู้จำหน่ายรับประกันความเสียหายซึ่งเกิดจากความบกพร่องของสินค้าจากการใช้งานตามปกติวิธีสีย หรือชำรุดเสียหายซึ่งเกิดจากความบกพร่องจากมาตรฐานการผลิต
- ผู้จำหน่ายไม่รับประกันการชำรุดเสียหายที่เกิดจากการใช้งานผลิตภัณฑ์ที่ไม่ถูกต้อง หรือผู้หนึ่งผู้ใดเจตนาทำให้สินค้าเสียหาย หรือผู้ที่ไม่ได้ได้รับมอบหมายจากผู้จำหน่าย เข้าดำเนินการกระทำจนเป็นเหตุให้ผลิตภัณฑ์เสียหายหรือเสียหายจากภัยธรรมชาติ หรืออุบัติเหตุ เช่น รถเฉี่ยวชน กิ่งไม้หัก เป็นต้น

การบริการหลังการขาย

- ผู้ซื้อสามารถติดต่อรับบริการขายได้ที่ บริษัท เรเซอร์การไฟฟ้า (ประเทศไทย) จำกัด
- กรณีการแจ้งซ่อมบำรุง ให้ผู้ซื้อทำหนังสือแจ้งซ่อมมายังผู้จำหน่ายโดยระบุเลขจุดติดตั้ง ภาพถ่ายช่วงกลางวัน และกลางคืนของจุดนั้น ๆ และชื่อและเบอร์โทรศัพท์สำหรับติดต่อกลับ โดยผู้จำหน่ายจะรับแจ้งซ่อมบำรุงเมื่อได้รับข้อมูลครบถ้วนแล้ว

หมายเหตุ : ประกาศขึ้นบังคับใช้ในประเทศไทย ฉบับเพิ่มเติม ตุลาคม 2566 (มีผู้แทนจำหน่าย 23 ราย)

- ในบัญชีนวัตกรรมไทย ฉบับเพิ่มเติม เมษายน 2567 แกะไขรายละเอียด ดังนี้
 - 1.1 แกะไขคุณลักษณะเฉพาะข้อ 6: แบตเตอรี่ จาก ขนาด 12.8V 60Ahr เป็น ขนาด 12.8V ≥ 60Ahr
 - 1.2 แกะไขหมายเหตุเงื่อนไขการรับประกันผลิตภัณฑ์ จาก ระยะเวลาประกัน 1 ปี เป็น ระยะเวลาประกัน 2 ปี
 - 1.3 เพิ่มผู้แทนจำหน่าย จำนวน 3 ราย
 - 1.4 ยกเลิกผู้แทนจำหน่าย 10 ราย

คณะกรรมการจัดทำแบบรายการงานก่อสร้าง
ตามคำสั่ง อบจ.สุบ. 1084 / 2567
ลงวันที่ 16 กรกฎาคม 2567
แบบแปลนเลขที่ 106/2069

ประธานกรรมการ
กรรมการ
กรรมการ
กรรมการ
กรรมการ

ตารางระบุขนาดและแสดงมิติต่างๆ
ท่อระบายน้ำในผิวจราจร ขนาด $\square 1.00$ - $\square 1.20$

ขนาดระบุ	เส้นผ่านศูนย์กลางภายใน (D)	ความหนาท่อ (T)	ระยะ (A)	ระยะ (B)	ระยะ (C)	ขนาดฝาบ่อพัก		หมายเหตุ
						ระยะ (E)	ระยะ (F)	
100	1.00	0.10	1.57	1.27	1.50	0.67	1.59	มาตรฐาน ท่อเหลี่ยม มอก.1164-2559
120	1.20	0.125	1.85	1.55	1.80	0.76	1.89	

คณะกรรมการจัดทำแบบปรายการงานก่อสร้าง
ตามคำสั่ง อบจ.สบ. 205A / 2069
ลงวันที่ 16 สิงหาคม 2069
แบบแปลนเลขที่ 106/2069

.....ประธานกรรมการ
.....กรรมการ
.....กรรมการ
.....กรรมการ

- หมายเหตุ
- 1) รายการประกอบแบบ ให้เป็นไปตามรายการประกอบแบบงานก่อสร้างท่อระบายน้ำและบ่อพัก
 - 2) กรณีดินฐานราก สามารถรับน้ำหนักแบบทานปลอดภัยได้มากกว่า 8 ตัน / ตารางเมตร ไม่ต้องใช้เสาเข็ม
 - 3) การก่อสร้างบ่อพัก สามารถหล่อเป็นบ่อพักสำเร็จรูปแล้วนำไปติดตั้งได้ (กรณีมีปัญหาหน้าซีมยังบริเวณที่ก่อสร้างบ่อพัก ให้ใช้บ่อพักสำเร็จรูปเท่าที่นั้น)



องค์การบริหารส่วนจังหวัดสระบุรี

โครงการ
ก่อสร้างถนนลาดยาง
หมู่ที่ 4 - 5 ต.หนองสีดา อ.หนองแซง จ.สระบุรี
พร้อมติดตั้งไฟฟ้าส่องสว่างโซล่าเซลล์

เขียนแบบ		(นายอลงกรณ์ นาคปรีชา) ผู้ช่วยนายช่างเขียนแบบ
สำรวจ		(น.ส.ปัทมาธิ์ ตุ่มเสถียร) นายช่างโยธาชำนาญงาน
ออกแบบ		(น.ส.ปัทมาธิ์ ตุ่มเสถียร) นายช่างโยธาชำนาญงาน
วิศวกร ตรวจแบบ		(นายพดกักร เพชรประดับ) วิศวกรโยธาชำนาญการ
ตรวจสอบ		(นายสุชาติ ทอหงษ์) หัวหน้าฝ่ายออกแบบ
ตรวจสอบ		(นายประยัต สุธงษา) ผู้อำนวยการส่วนควบคุมการก่อสร้าง รักษาการตำแหน่งหัวหน้าฝ่ายสำรวจ
ตรวจสอบ		(นายประยัต สุธงษา) ผู้อำนวยการส่วนควบคุมการก่อสร้าง
เห็นชอบ		(นายสุรศักดิ์ สมภักดี) ผู้อำนวยการสำนักช่าง
เห็นชอบ		(นางกิตติยาพร เพชรประดับ) รองปลัดองค์การบริหารส่วนจังหวัด
เห็นชอบ		(นางสาวนิภา ประชีพนาย) ปลัดองค์การบริหารส่วนจังหวัด

อนุมัติ

(นายธนากร อัครเสถียร)
รองนายกองค์การบริหารส่วนจังหวัด ปฏิบัติราชการแทน
นายกองค์การบริหารส่วนจังหวัดสระบุรี

แบบแสดง แบบขยายวางท่อค.ส.ล. และบ่อพัก ค.ส.ล.

มาตราส่วน NO SCALE

วัน/เดือน/ปี

แบบเลขที่

แผ่นที่

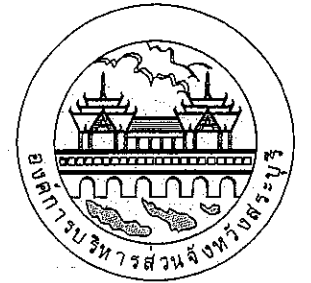

องค์การบริหารส่วนจังหวัดสุราษฎร์ธานี

โครงการ

ก่อสร้างถนนลาดยาง
หมู่ที่ 4 - 5 ต.หนองลิ้นตา อ.หนองช้าง จ.สุราษฎร์ธานี
พร้อมติดตั้งไฟฟ้าแสงสว่างใช้เสาเซลล์

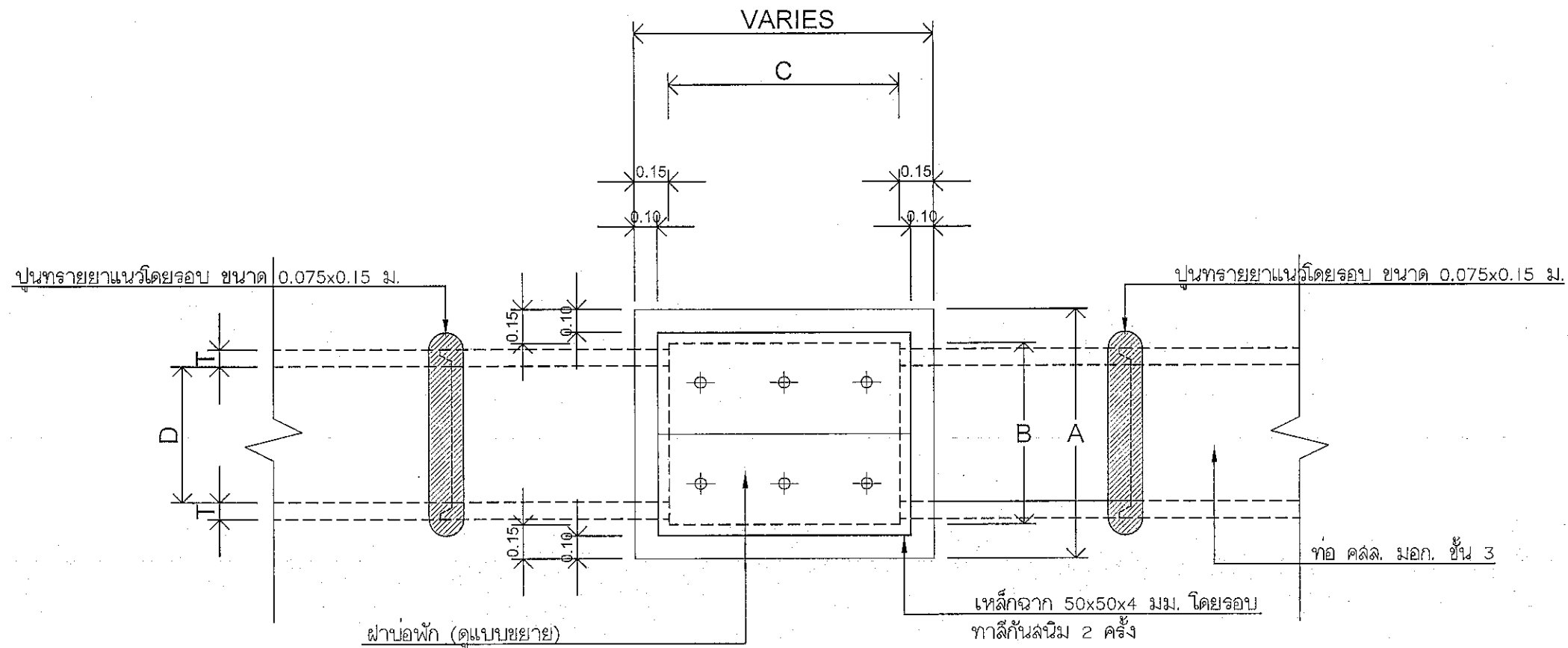

รูปตัดตามยาวท่อระบายน้ำในผิวจราจร ขนาด $\square 1.00 - \square 120$

1:25

คณะกรรมการจัดทำแบบรายการงานก่อสร้าง
ตามคำสั่ง อบจ.สบ. 1084 / 2567
ลงวันที่ 16 สิงหาคม 2567
แบบแปลนเลขที่ 106 / 2567

ประธานกรรมการ
กรรมการ
กรรมการ
กรรมการ
กรรมการ

เขียนแบบ		(นายอลงกรณ์ นาคปรีชา) ผู้ช่วยนายช่างเขียนแบบ
สำรวจ		(น.ส.ปัญญชลี ตุ่มสิทธิ์) นายช่างโยธาชำนาญงาน
ออกแบบ		(น.ส.ปัญญชลี ตุ่มสิทธิ์) นายช่างโยธาชำนาญงาน
วิศวกร ตรวจแบบ		(นายพงศกร เพชรประดับ) วิศวกรโยธาชำนาญการ
ตรวจสอบ		(นายสุชากร ทองทัย) หัวหน้าฝ่ายออกแบบ
ตรวจสอบ		(นายประยัต สุธงษา) ผู้อำนวยการส่วนควบคุมการก่อสร้าง วิชาการสำนักงานจังหวัดสุราษฎร์ธานี
ตรวจทาน		(นายประยัต สุธงษา) ผู้อำนวยการส่วนควบคุมการก่อสร้าง
เห็นชอบ		(นายสุรศักดิ์ สัมภักดี) ผู้อำนวยการสำนักช่าง
เห็นชอบ		(นางกิตติยาพร เพชรประดับ) รองปลัดองค์การบริหารส่วนจังหวัด
เห็นชอบ		(นางสาวโสภา ประชัชฌาย) ปลัดองค์การบริหารส่วนจังหวัด
อนุมัติ		(นายธนาภุต อุดตะสัมปยุตตะ) รองนายกองค์การบริหารส่วนจังหวัด ปฏิบัติราชการแทน นายกองค์การบริหารส่วนจังหวัดสุราษฎร์ธานี
แบบแสดง	แบบขยายทางทอ.ส.ล. และบ่อพัก ค.ส.ล.	
มาตราส่วน	NO SCALE	
วัน/เดือน/ปี		
แบบเลขที่	แผ่นที่	11

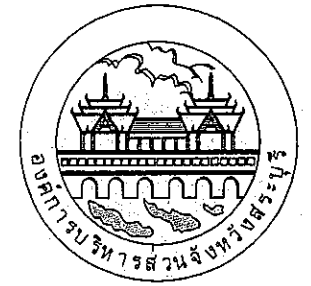

องค์การบริหารส่วนจังหวัดสุราษฎร์ธานี

โครงการ

ก่อสร้างถนนลาดยาง
พื้นที่ 4 - 5 ต.หนองสีตอก อ.หนองแสง จ.สุราษฎร์ธานี
พร้อมติดตั้งไฟฟ้าแสงสว่างโซล่าเซลล์

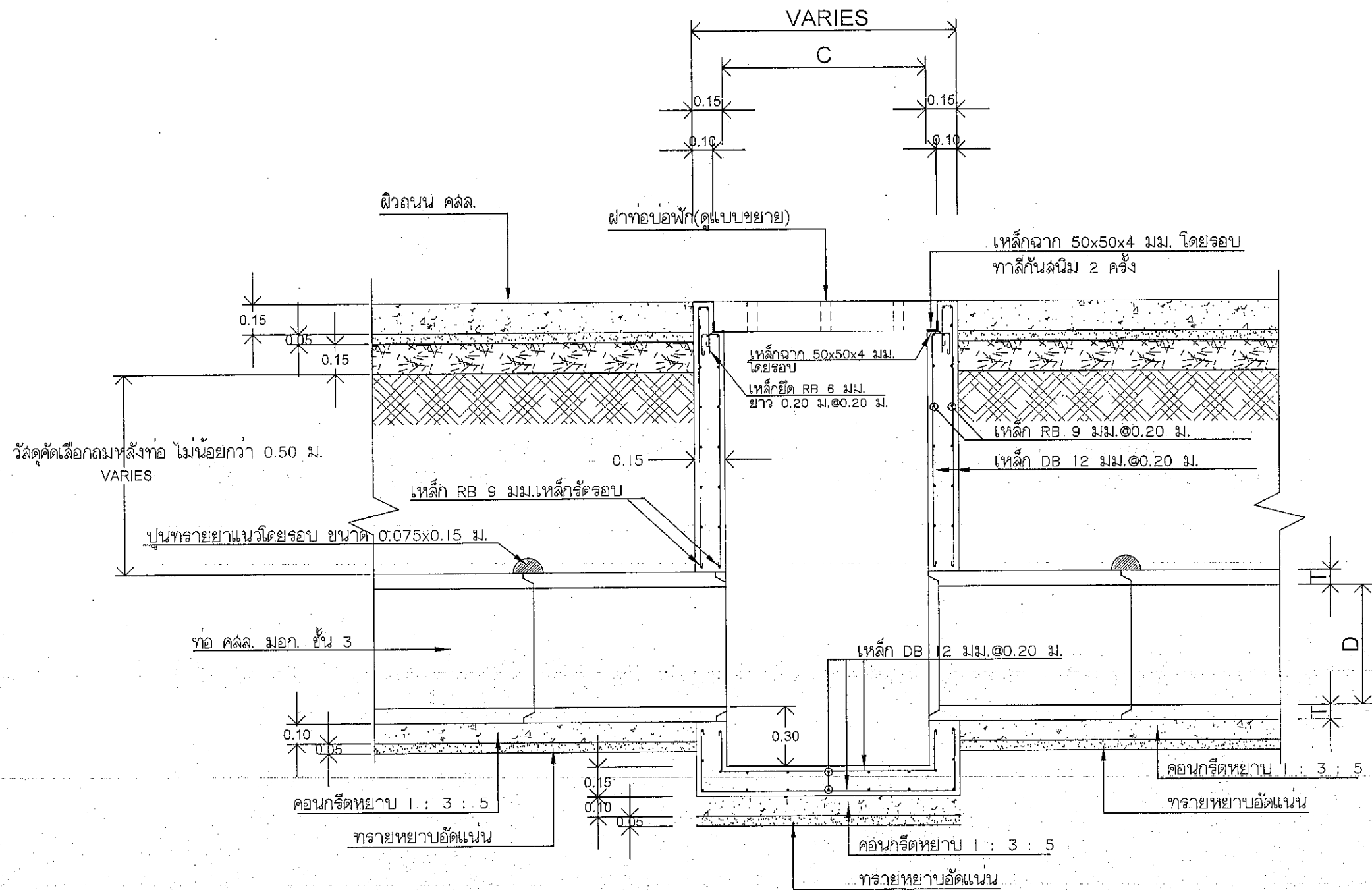

รูปตัดตามยาวท่อระบายน้ำในผิวจราจร ขนาด 1.00 - 120

โครงการจัดทำแบบรูปรายการงานก่อสร้าง
ตามคำสั่ง อบจ.สบ. 208A / 2019
วันที่ 16 สิงหาคม 2019
แบบแปลนเลขที่ 1061 2019

..... ประธานกรรมการ
..... กรรมการ
..... กรรมการ
..... กรรมการ
..... กรรมการ

เขียนแบบ		(นายอลงกรณ์ นาคปรีชา) ผู้ช่วยนายช่างเขียนแบบ
สำรวจ		(น.ส.ปัญญชลี ต้มสัดดี) นายช่างโยธาชำนาญงาน
ออกแบบ		(น.ส.ปัญญชลี ต้มสัดดี) นายช่างโยธาชำนาญงาน
วิศวกร ตรวจแบบ		(นายพงษ์ศกร เพชรประดับ) วิศวกรโยธาชำนาญการ
ตรวจสอบ		(นายสุชาติ ทอภัย) หัวหน้าฝ่ายออกแบบ
ตรวจสอบ		(นายประยัด สุขเกษม) ผู้อำนวยการส่วนควบคุมการก่อสร้าง สำนักงานเขตพื้นที่จังหวัดสุราษฎร์ธานี
ตรวจทาน		(นายประยัด สุขเกษม) ผู้อำนวยการส่วนควบคุมการก่อสร้าง
เห็นชอบ		(นายสุศักดิ์ สัมภักดี) ผู้อำนวยการสำนักช่าง
เห็นชอบ		(นางชิตยาพร เพชรประดับ) รองปลัดองค์การบริหารส่วนจังหวัด
เห็นชอบ		(นางสาววิภา ประสิทธิ์พนาย) ปลัดองค์การบริหารส่วนจังหวัด
อนุมัติ		(นายธนากร อุตตะสัมปยุตตะ) รองนายกองค์การบริหารส่วนจังหวัด ปฏิบัติราชการแทน นายกองค์การบริหารส่วนจังหวัดสุราษฎร์ธานี
แบบแสดง	แบบขยายทางท่อค.ส.ล. และบ่อพัก ค.ส.ล.	
มาตราส่วน	NO SCALE	
วัน/เดือน/ปี		
แบบเลขที่	แผ่นที่	12



องค์การบริหารส่วนจังหวัดสระบุรี

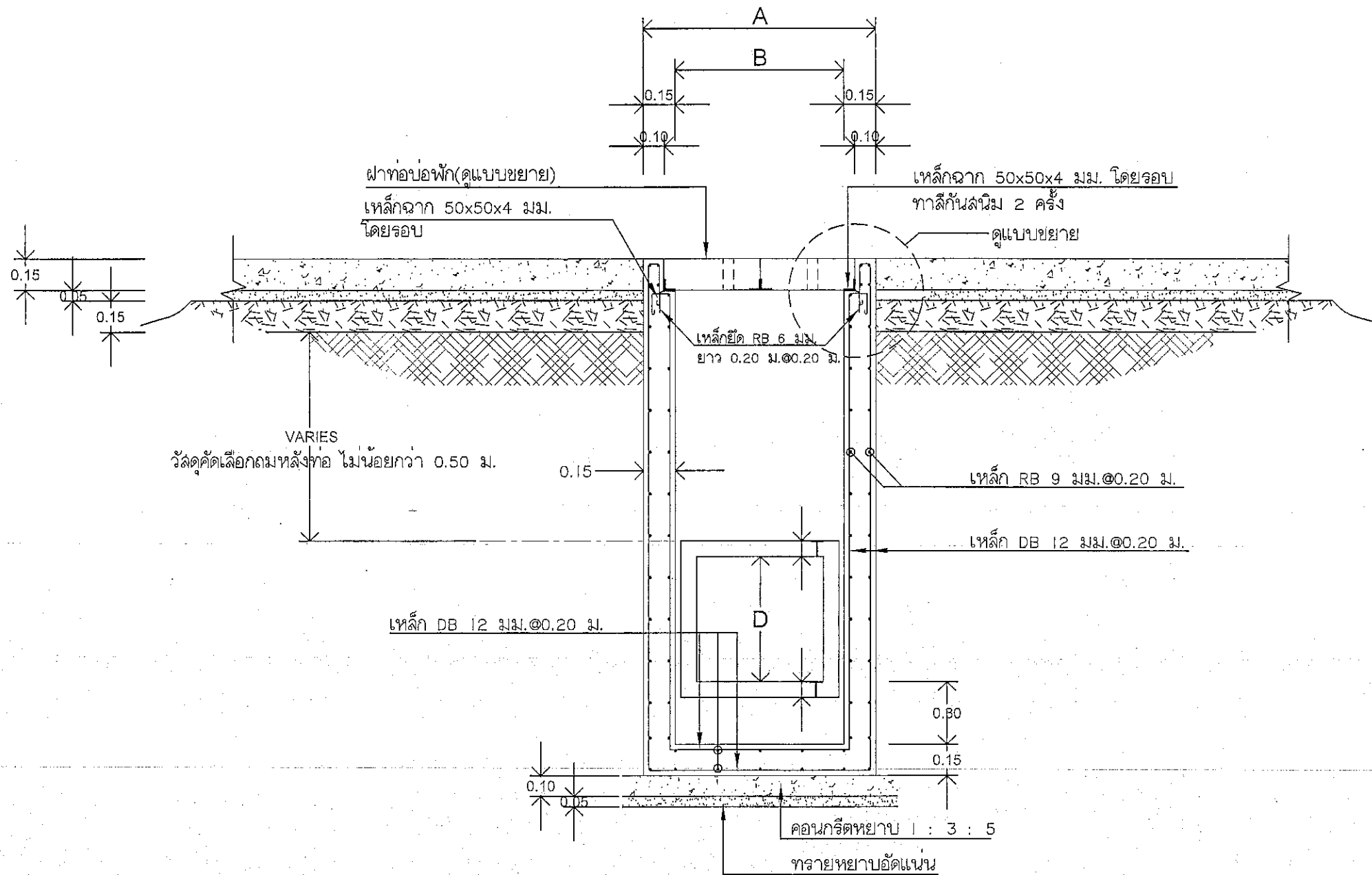

รูปตัดตามขวางท่อระบายน้ำในผิวจราจร ขนาด $\square 1.00 - \square 120$

คณะกรรมการจัดทำแบบบูรณาการงานก่อสร้าง
ตามคำสั่ง อบจ.ส.บ. 2084 / 2567
ลงวันที่ 16 สิงหาคม 2567
แบบแปลนเลขที่ 906 / 2567

.....ประธานกรรมการ
.....กรรมการ
.....กรรมการ
.....กรรมการ
.....กรรมการ

โครงการ		ก่อสร้างถนนลาดยาง หมู่ที่ 4 - 5 ต.หนองฮีต อ.หนองแซง จ.สระบุรี พร้อมติดตั้งไฟฟ้าแสงสว่างโซล่าเซลล์
เขียนแบบ		(นายอลงกรณ์ นาดปรีชา) ผู้ช่วยนายช่างเขียนแบบ
สำรวจ		(น.ส.ปญญชติ ตัมสโตย) นายช่างโยธาชำนาญงาน
ออกแบบ		(น.ส.ปญญชติ ตัมสโตย) นายช่างโยธาชำนาญงาน
วิศวกร ตรวจแบบ		(นายพงศกร เพชรประดับ) วิศวกรโยธาชำนาญการ
ตรวจสอบ		(นายเชษฐา ทอภัย) หัวหน้าฝ่ายออกแบบ
ตรวจสอบ		(นายประยัต สุธงาม) ผู้อำนวยการส่วนควบคุมการก่อสร้าง รักษาในตำแหน่งหัวหน้าฝ่ายสำรวจ
ตรวจทาน		(นายประยัต สุธงาม) ผู้อำนวยการส่วนควบคุมการก่อสร้าง
เห็นชอบ		(นายสุรศักดิ์ สมนักดี) ผู้อำนวยการสำนักช่าง
เห็นชอบ		(นางกิตติยาพร เพชรประดับ) รองปลัดองค์การบริหารส่วนจังหวัด
เห็นชอบ		(นางสาววิภา ประชีพนาย) ปลัดองค์การบริหารส่วนจังหวัด
อนุมัติ		(นายธนากร อุดทะสมิทธิ) รองนายกองค์การบริหารส่วนจังหวัด ปฏิบัติราชการแทน นายกองค์การบริหารส่วนจังหวัดสระบุรี
แบบแสดง	แบบขยายวงท่อค.ส.ส. และบ่อพัก ค.ส.ด.	
มาตราส่วน	NO SCALE	
วัน/เดือน/ปี		
แบบเลขที่	แผ่นที่ 13	

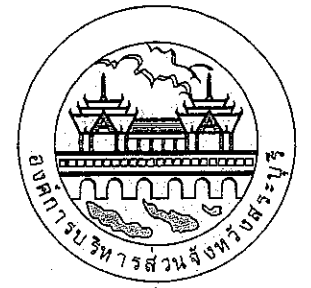

องค์การบริหารส่วนจังหวัดสระบุรี

โครงการ

ก่อสร้างถนนลาดยาง
หมู่ที่ 4 - 5 ต.หนองสีตึก อ.หนองแซง จ.สระบุรี
พร้อมติดตั้งไฟฟ้าแสงสว่างโซล่าเซลล์

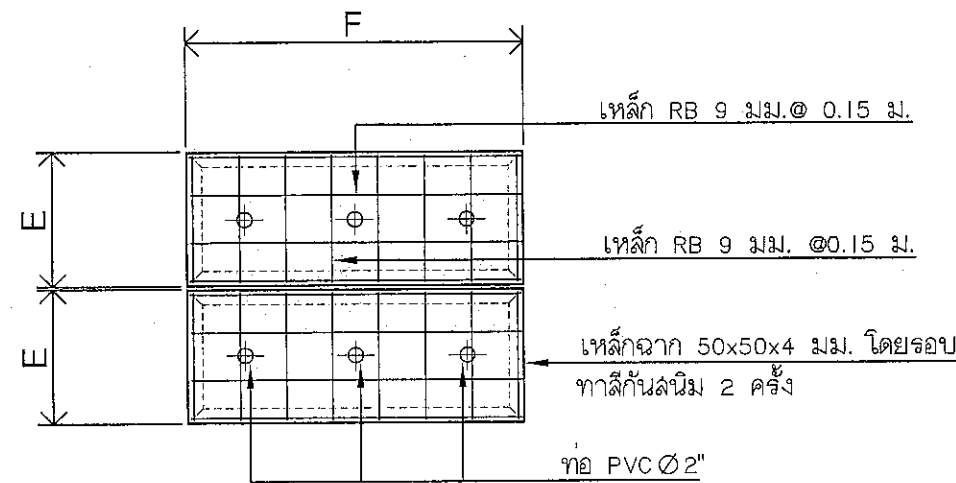
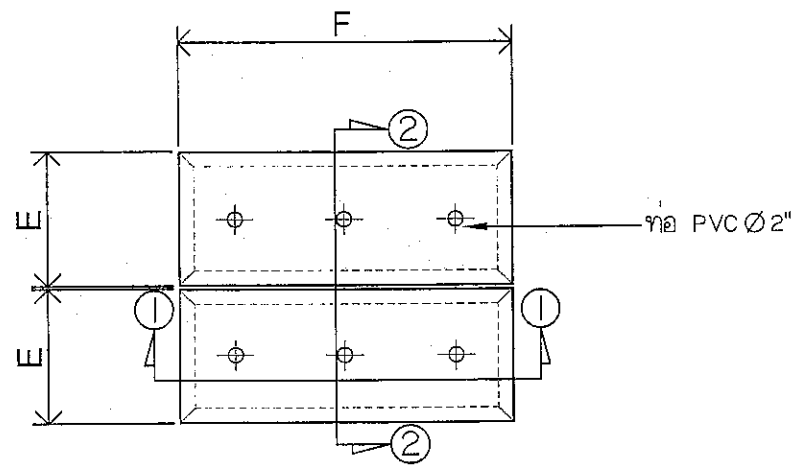

แปลนแผงบอพักในผิวจราจร
มาตราส่วน 1:25

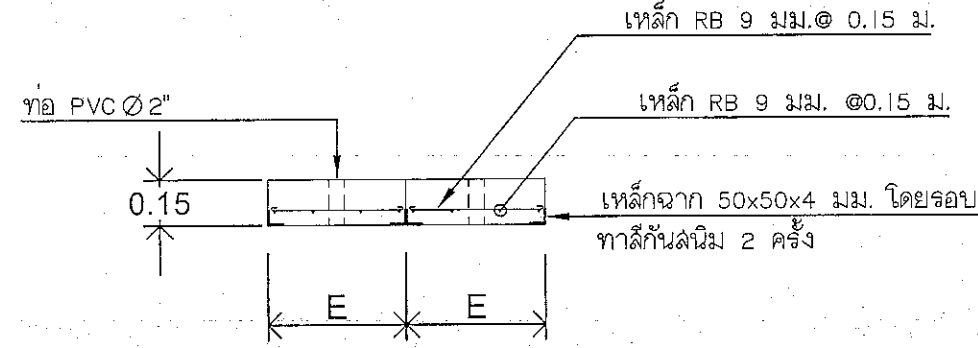
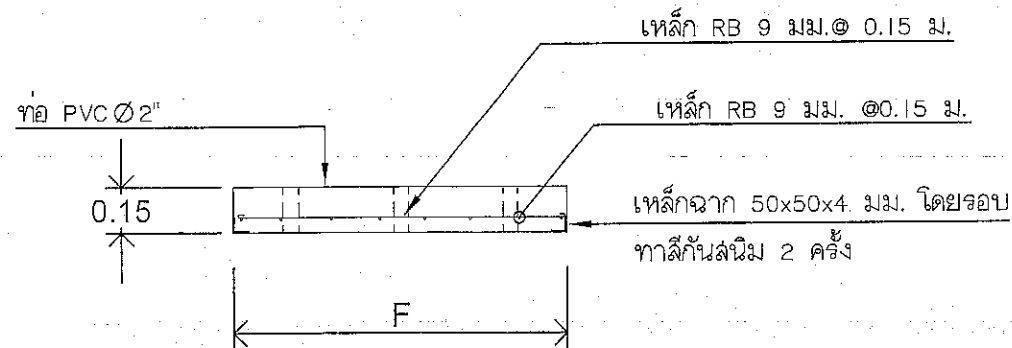

รูปตัด 1

รูปตัด 2

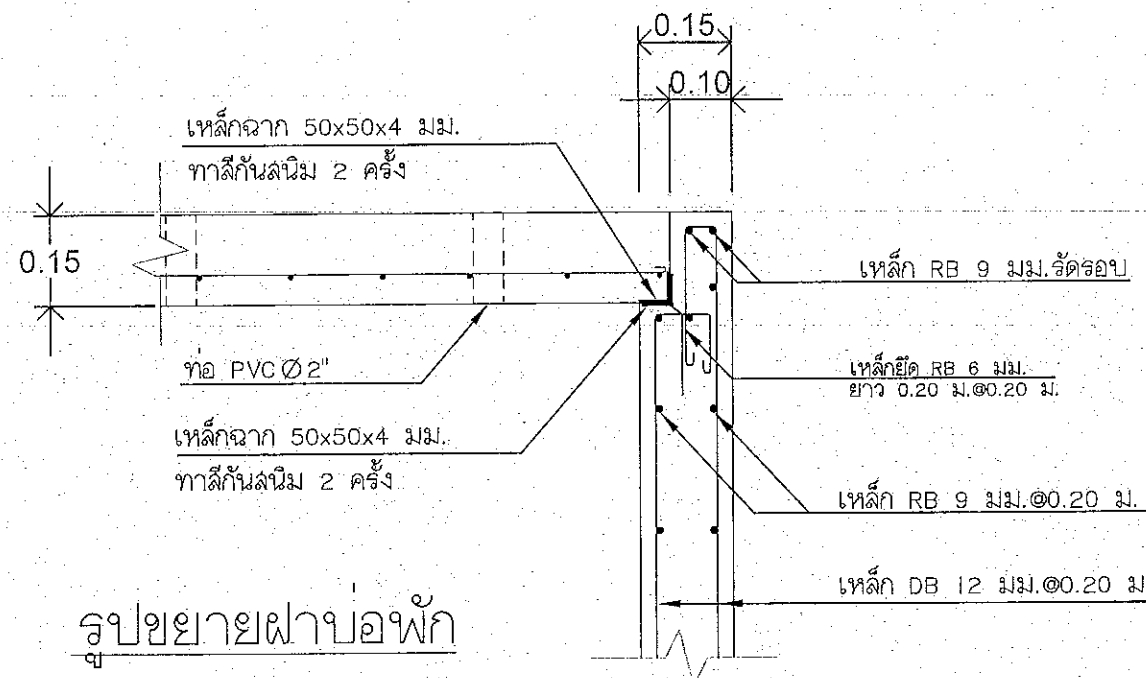

รูปขยายแผงบอพัก

คณะกรรมการจัดทำแบบรายการงานก่อสร้าง
ตามคำสั่ง อบจ.สบ. 2084, 2019
ลงวันที่ 16 สิงหาคม 2564
แบบแปลนเลขที่ 106/2567

ประธานกรรมการ
กรรมการ
กรรมการ
กรรมการ

เขียนแบบ		(นายอลงกรณ์ นาคปรีชา) ผู้อำนวยการช่างเขียนแบบ
สำรวจ		(น.ส.ปวีตฤชต์ ตุ่มสัดเดียม) นายช่างโยธาชำนาญงาน
ออกแบบ		(น.ส.ปวีตฤชต์ ตุ่มสัดเดียม) นายช่างโยธาชำนาญงาน
วิศวกร ตรวจแบบ		(นายพงศกร เพชรประดับ) วิศวกรโยธาชำนาญการ
ตรวจสอบ		(นายสุชากร ทองพยับ) หัวหน้าฝ่ายออกแบบ
ตรวจสอบ		(นายประยัตต์ สุขเกษม) ผู้อำนวยการส่วนควบคุมการก่อสร้าง สำนักงานเขตหนองหัวนาค้อยสระบุรี
ตรวจทาน		(นายประยัตต์ สุขเกษม) ผู้อำนวยการส่วนควบคุมการก่อสร้าง
เห็นชอบ		(นายสุรศักดิ์ สมักดี) ผู้อำนวยการสำนักช่าง
เห็นชอบ		(นางทิติยาพร เพชรประดับ) รองปลัดองค์การบริหารส่วนจังหวัด
เห็นชอบ		(นางสาวนิภา ประชีพนาย) ปลัดองค์การบริหารส่วนจังหวัด
อนุมัติ		(นายธนภุต อัดตะสัมปตเนติ) รองนายกองค์การบริหารส่วนจังหวัด ปฏิบัติราชการแทน นายกองค์การบริหารส่วนจังหวัดสระบุรี
แบบแสดง		แบบขยายวางทอ.ส.ล. และบอพัก ค.ส.ล.
มาตราส่วน		NO SCALE
วัน/เดือน/ปี		
แบบเลขที่		แผ่นที่ 14

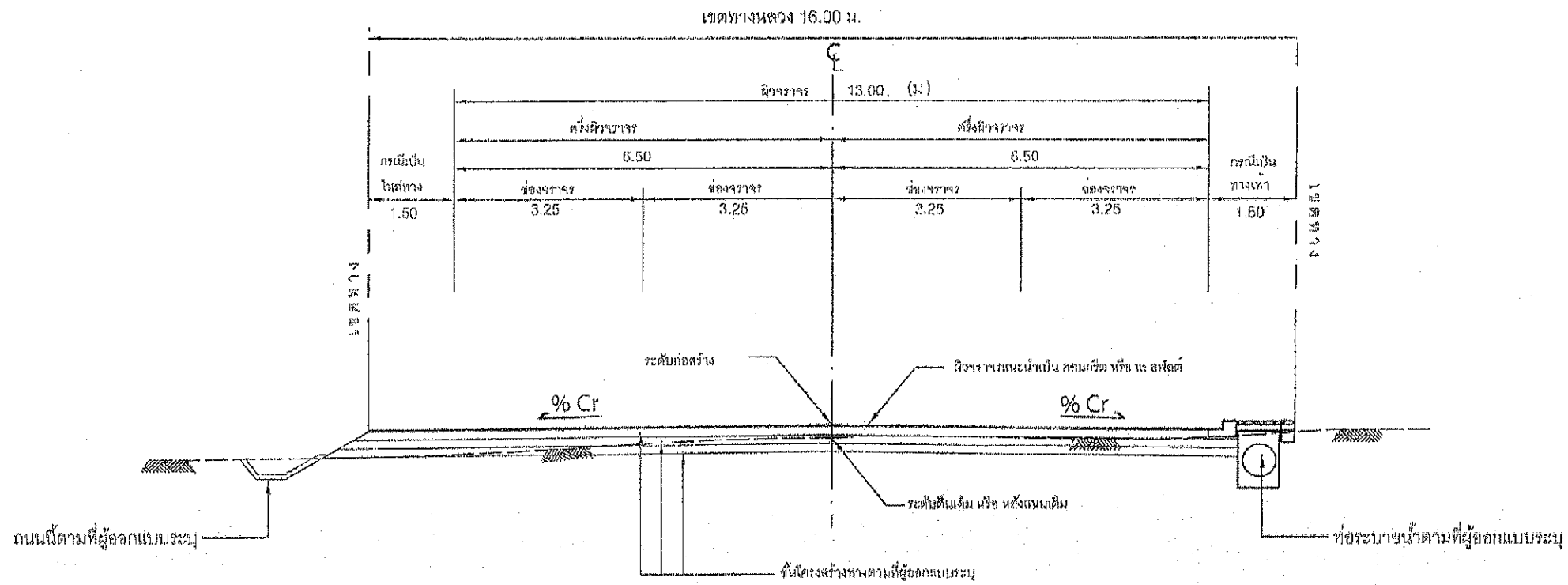

รูปตัดทางหลวงท้องถนนชั้นที่ 2

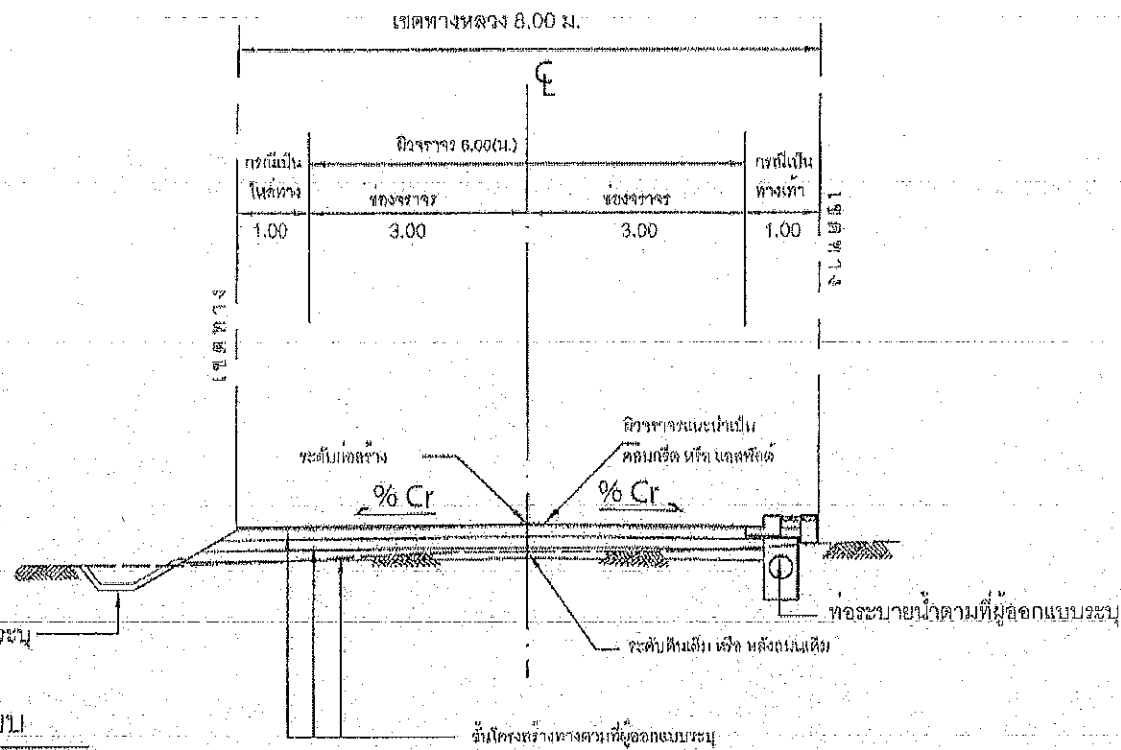

รูปตัดทางหลวงท้องถนนชั้นที่ 3

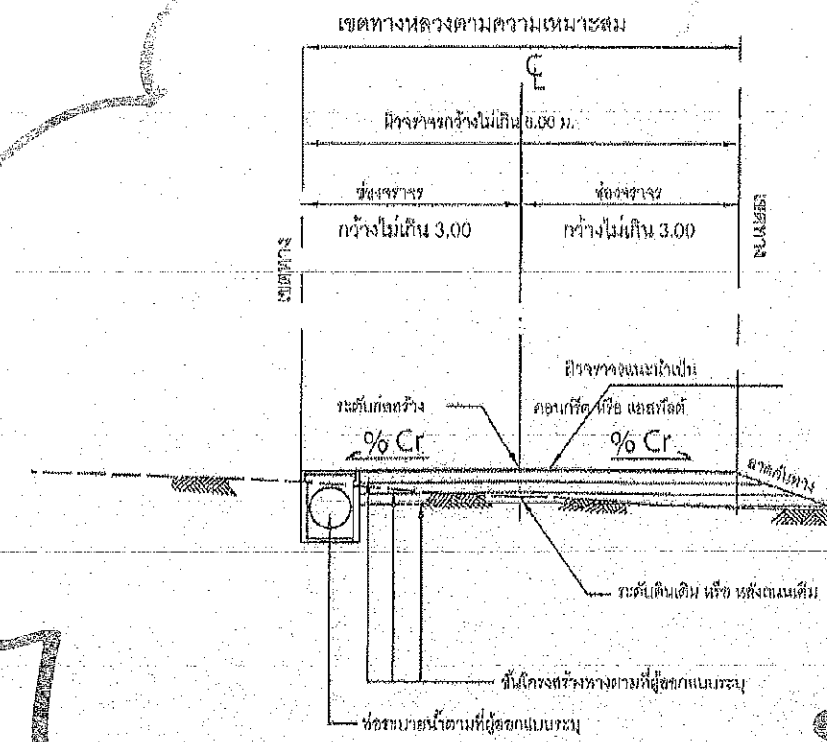

รูปตัดทางหลวงท้องถนนชั้นที่ 4

คณะกรรมการจัดทำแบบรูปรายการงานก่อสร้าง
ตามคำสั่ง อบจ.สบ. ๑๐๕๔ / ๒๕๖๗
ลงวันที่ ๑๖ สิงหาคม ๒๕๖๗
แบบแปลนเลขที่ ๑๐๖/๒๕๖๗

ประธานกรรมการ
กรรมการ
กรรมการ
กรรมการ
กรรมการ

รายการประกอบแบบ

1. มิติต่างๆมีหน่วยเป็นเมตรนอกจากระบุไว้เป็นอย่างอื่น
2. จำนวนช่องจราจร ขนาดความกว้างของช่องจราจรไหล่ทาง และเขตทางหลวงที่ระบุ เป็นขนาดค่าสุดท้ายนั้น นอกจากระบุเป็นอย่างอื่น
3. ความลาดของผิวจราจร %Cr ที่ขึ้นอยู่กับประเภทของผิวจราจรตามผู้ออกแบบระบุ

หมายเหตุ

แบบตัดทางหลวงท้องถนนข้างจากประกาศกรมทางหลวงชนบท เรื่อง มาตรฐานและลักษณะของทางหลวง รวมทั้งกำหนดเขตทางหลวงที่จอดรถ ระยะแนวต้นไม้และเสาพาเดสเลย์ เกี่ยวกับทางหลวงท้องถิ่น พ.ศ.2550

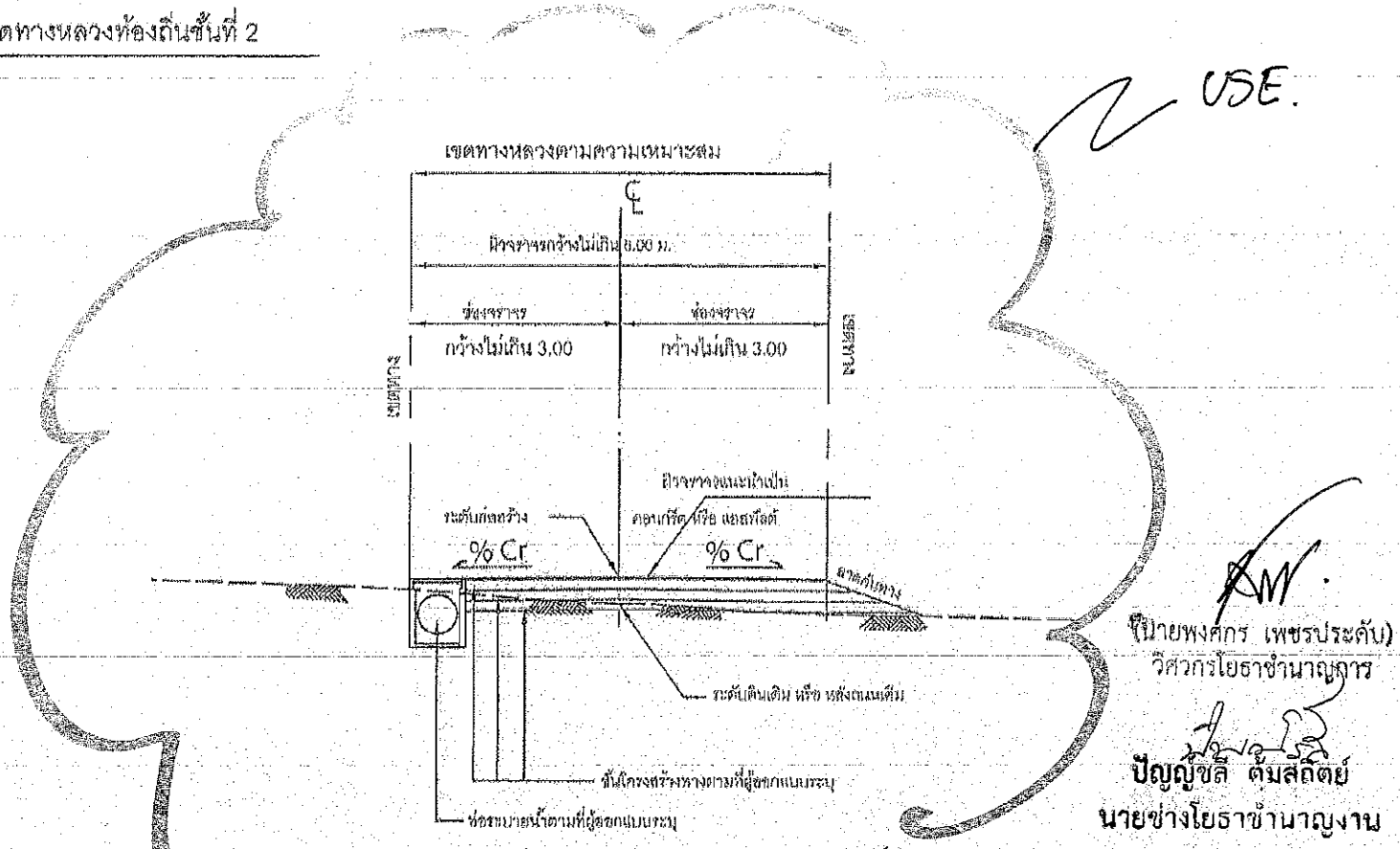

นายพงศกร เพชรประดับ
วิศวกรโยธาชำนาญการ
ปัญญชิลี ตัมสีกิตย
นายช่างโยธาชำนาญงาน

 กรมการช่างโยธา กรมการช่างโยธา	แบบมาตรฐานงานทาง สำหรับองค์กรปกครองส่วนท้องถิ่น
	แบบตัดทางหลวงท้องถิ่น (ในเขตเมืองและในเขตชุมชน)
แบบเลขที่ ทอ-1-201(2)	แผ่นที่ 03

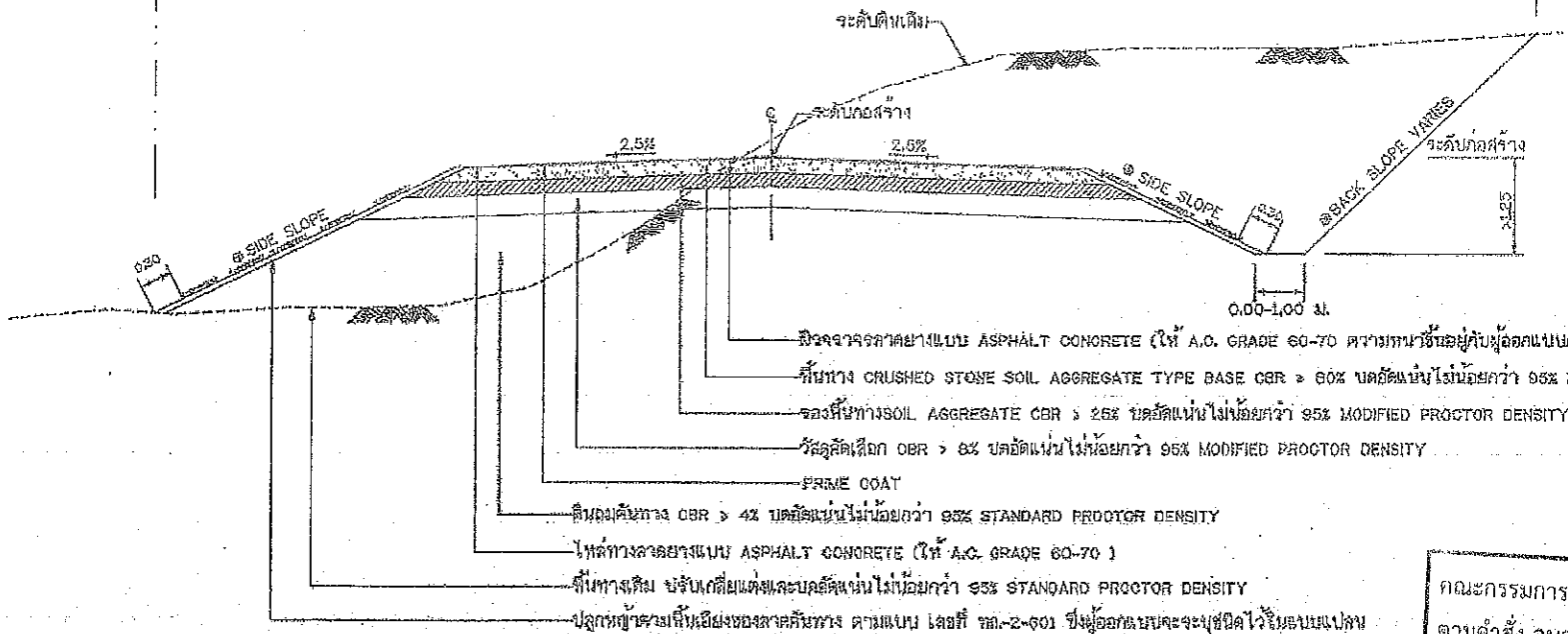
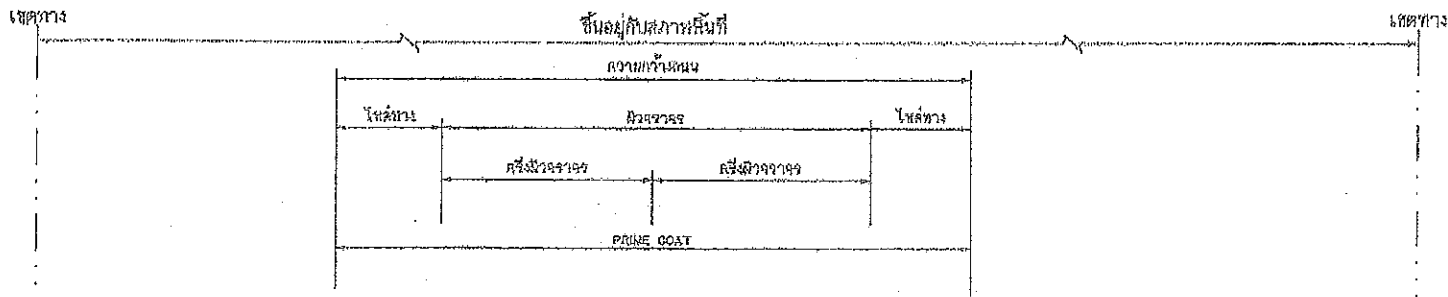

รูปตัดแสดงโครงสร้างถนนดินตัด ดินถมและคุณสมบัติวัสดุ

- ผิวจราจรลาดยางแบบ ASPHALT CONCRETE (ให้ A.C. GRADE 60-70 ความหนาขึ้นอยู่กับผู้ออกแบบกำหนดในแบบก่อสร้าง)
- ชั้นทาง CRUSHED STONE SOIL AGGREGATE TYPE BASE CBR > 8% บดอัดแน่นไม่น้อยกว่า 95% MODIFIED PROCTOR DENSITY
- ชั้นทาง SOIL AGGREGATE CBR > 25% บดอัดแน่นไม่น้อยกว่า 95% MODIFIED PROCTOR DENSITY
- วัสดุคลื่อก CBR > 8% บดอัดแน่นไม่น้อยกว่า 95% MODIFIED PROCTOR DENSITY
- PRIME COAT
- ดินถมคันทาง CBR > 4% บดอัดแน่นไม่น้อยกว่า 95% STANDARD PROCTOR DENSITY
- ไหล่ทางลาดยางแบบ ASPHALT CONCRETE (ให้ A.C. GRADE 60-70)
- ไหล่ทางถม บดอัดแน่นและบดอัดแน่นไม่น้อยกว่า 95% STANDARD PROCTOR DENSITY
- ปลูกหญ้าตามสันเขียงของลาดคันทาง ตามแบบ เลขที่ ทบ-2-301 ซึ่งผู้ออกแบบจะระบุชนิดไว้บนแบบแปลน

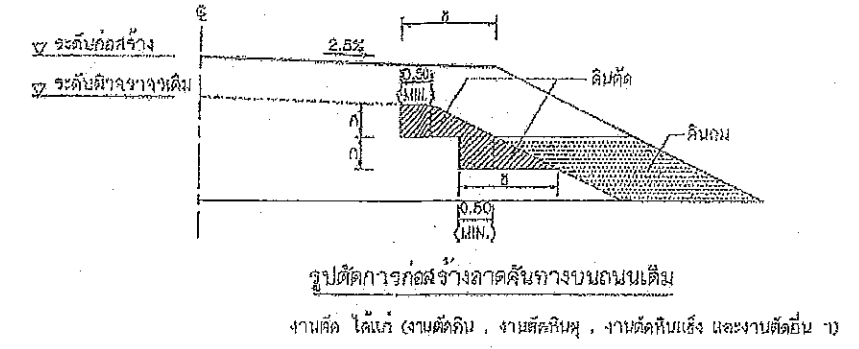

รูปตัดการก่อสร้างลาดคันทางบนถนนเดิม
งานตัด ไหล่ (งานตัดเดิม, งานตัดหินหุ, งานตัดหินแข็ง และงานตัดอื่น ๆ)

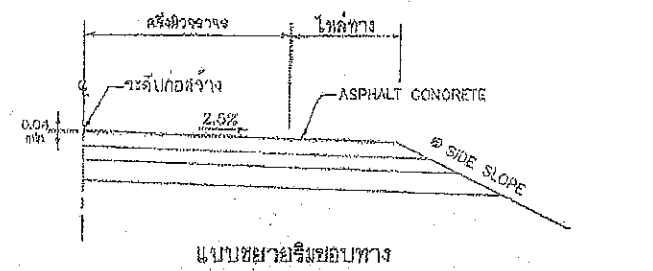

แบบขยายริมขอบทาง

ถนนผิวจราจรแบบ ASPHALT CONCRETE
ตารางแนะนำการออกแบบความหนาของชั้นโครงสร้างทาง (ระยะเวลาการออกแบบ 7 ปี)

ดินถมหรือดินคันทางเดิม (CBR)	ผิว ASPHALT CONCRETE (ชั้นผิวจราจร)	ปริมาณจราจร (รถต่อวัน)	วัสดุคลื่อก (ม.ทก)	วัสดุรองพื้นทาง (ม.ทก)	วัสดุพื้นทาง (ม.ทก)
4%	4	≤ 500	-	0.20	0.20
	4	501 - 1000	0.20	0.20	0.20
	5	1001 - 1500	0.20	0.20	0.20
	5	1501 - 2000	0.20	0.25	0.25
	4	501 - 1000	0.10	0.20	0.20
6%	5	1001 - 1500	0.10	0.20	0.20
	5	1501 - 2000	0.10	0.25	0.25
	4	501 - 1000	-	0.20	0.20
8%	5	1001 - 1500	-	0.20	0.20
	5	1501 - 2000	-	0.25	0.25
	5	1501 - 2000	-	0.25	0.25

ตารางแนะนำการออกแบบความหนาของชั้นโครงสร้างทาง (ระยะเวลาการออกแบบ 10 ปี)

ดินถมหรือดินคันทางเดิม (CBR)	ผิว ASPHALT CONCRETE (ชั้นผิวจราจร)	ปริมาณจราจร (รถต่อวัน)	วัสดุคลื่อก (ม.ทก)	วัสดุรองพื้นทาง (ม.ทก)	วัสดุพื้นทาง (ม.ทก)
4%	5	≤ 1000	0.20	0.25	0.20
	6	2000 - 3001	0.20	0.25	0.25
	8	2001 - 3000	0.20	0.25	0.25
	10	3001 - 4000	0.20	0.25	0.25
	5	≤ 1000	0.10	0.25	0.20
6%	6	2000 - 3001	0.10	0.25	0.25
	8	2001 - 3000	0.10	0.25	0.25
	10	3001 - 4000	0.10	0.25	0.25
8%	5	≤ 1000	-	0.25	0.20
	6	2000 - 3001	-	0.25	0.25
	8	2001 - 3000	-	0.25	0.25
10	3001 - 4000	-	0.25	0.25	

คณะกรรมการจัดทำแบบรายการงานก่อสร้าง
 คำสั่ง อ.บ.ส.บ. 2064 / 2567
 ลงวันที่ 16 สิงหาคม 2567
 แบบแปลนเลขที่ 1061 2567

ประธานกรรมการ
 กรรมการ
 กรรมการ
 กรรมการ

ตารางแสดงค่าลาดตัดคันทาง (BACK SLOPE)

ความสูงของทางตัด หรือ ส.บ. (เมตร)	ดิน		หินหุ		หินแข็ง	
	ตัด	ถม	ตัด	ถม	ตัด	ถม
0.00 - 3.00	2:1	2:1	1:1	1.5:1	0.25:1	1:1

- อัตราส่วนในตารางเป็นแนวราบ : แนวตั้ง
- ในกรณีที่มีการถมหรือการตัด สูงกว่า 3.00 เมตร ให้ใช้ตามรูปตัดมาตรฐานทางที่ถมสูง หรือ ตัดลึกมาก ตามแบบ ทบ-2-301
- ถ้าได้ค่ากำหนดเป็นอย่างอื่นในแบบรูปตัดตามขวาง
- ค่า BACK SLOPE และ SIDE SLOPE ให้ใช้ค่าตามตารางนี้

รายการประกอบแบบ

1. คุณสมบัติวัสดุ - เนื้อผิวลาดจะปรับแบบให้เป็นที่ราบมาตรฐานทางหลวงทั้งนี้ประมาณ 2.00 ถึง 2.25 เมตร เฉพาะในส่วนที่เกี่ยวข้องเท่านั้น
2. ส่วนงานชั้นบดอัดแน่นจะขึ้นอยู่กับความสูงของคันทางเดิม
3. ส่วน 'ก' ให้อยู่ในคู่มือที่ปรึกษาของวิศวกรจราจร
4. ส่วน 'ข' ความหนาของชั้นโครงสร้างสามารถปรับได้ตามงานได้
5. ชนิดที่วางลาดเป็นหินหุหรือหินแข็งจะระบุเป็นตัวอย่างอื่น
6. ความหนาของผิวจราจรลาดยางแบบ ASPHALT CONCRETE ผู้ออกแบบจะเป็นผู้กำหนดในแบบก่อสร้างและสายทาง และควรหนาไม่น้อยกว่า 0.04 ม.

หมายเหตุ

1. กรณีผิวตัดคันทางมีค่า CBR < 4% ต้องออกแบบโครงสร้างชั้นทางเป็นพิเศษ
2. วัสดุที่ใช้ทำคันทางจะต้องมีค่า CBR ไม่น้อยกว่าค่า CBR ของดินเดิมและไม่น้อยกว่า 4 %
3. ชั้นบดอัดแน่นทุกชั้น 25 ซม. (ยก 10 ซม. 3 เมตร)
4. ความหนาของชั้นโครงสร้างทาง ผู้ออกแบบจะต้องเป็นผู้กำหนดในแบบก่อสร้างและสายทาง
5. แบบถนนผิวจราจรแบบ ASPHALT CONCRETE ปรับปรุงจากแบบเลขที่ ทบ-2-303/45 แก้ไขครั้งที่ 1 ของกรมทางหลวงชนบท

ปัญญชลี ตุ่มสถิตย์
 นายช่างโยธาชำนาญงาน

แบบมาตรฐานงานทาง
 สำหรับองค์ประกอบโครงสร้างส่วนท้องถิ่น

กรมทางหลวงชนบท

ถนนผิวจราจรและลาดตัดคันทาง (ASPHALT CONCRETE)

แบบเลขที่ ทบ-2-303

แผ่นที่ 23

ประเภทป้ายบังคับ (บ)

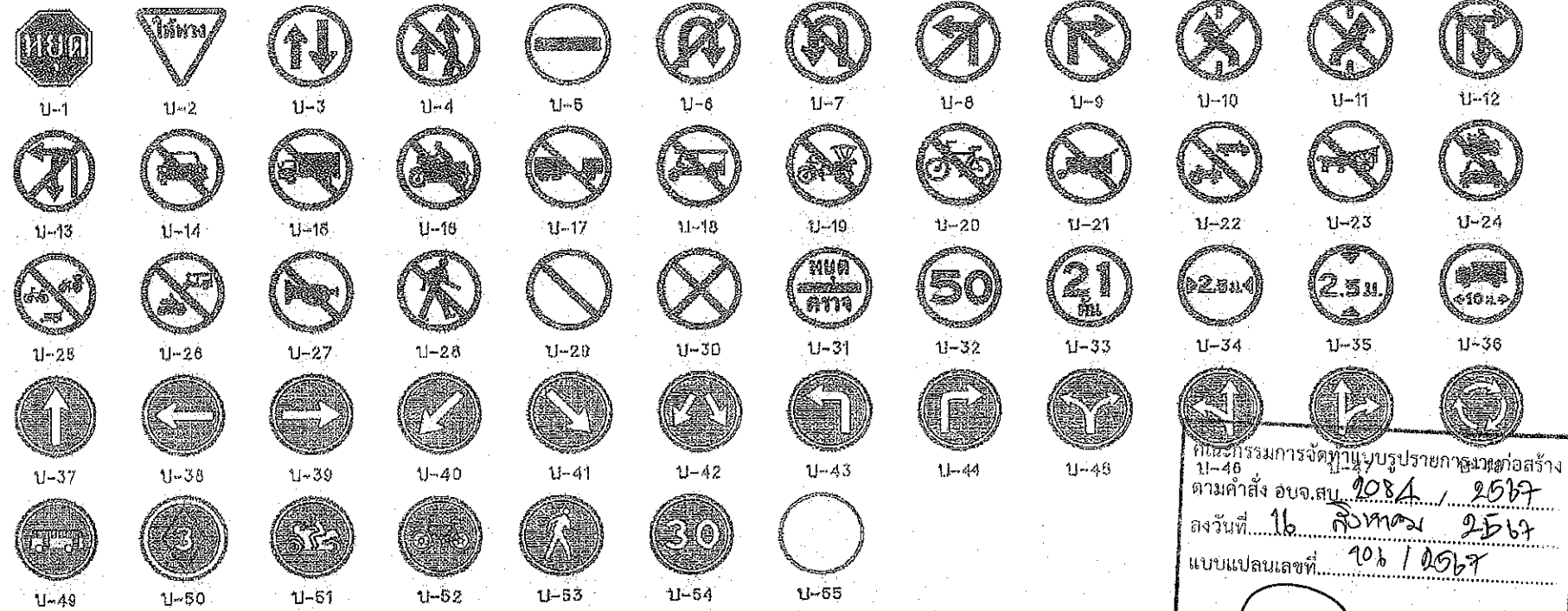

ประเภทป้ายเตือน (ต)

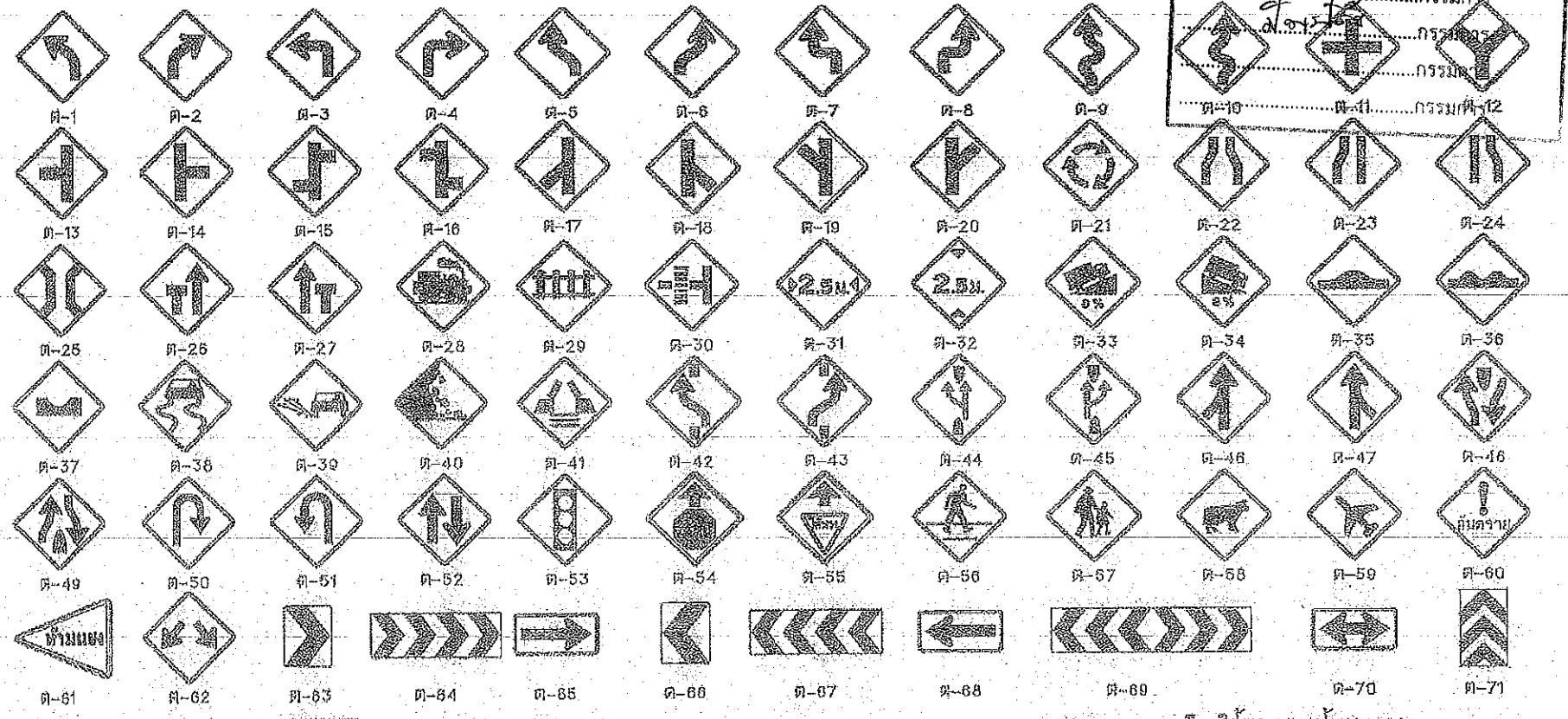

ประเภทป้ายบังคับ (บ)

ลำดับที่	ชื่อเครื่องหมาย	จกัศ
1	หยุด	บ-1
2	ให้ทาง	บ-2
3	ให้รถสวนทางมาก่อน	บ-3
4	ห้ามแซง	บ-4
5	ห้ามเข้า	บ-5
6	ห้ามกลับรถไปทางขวา	บ-6
7	ห้ามกลับรถไปทางซ้าย	บ-7
8	ห้ามเลี้ยวขวา	บ-8
9	ห้ามเลี้ยวซ้าย	บ-9
10	ห้ามรถบรรทุกไปทางขวา	บ-10
11	ห้ามรถบรรทุกไปทางซ้าย	บ-11
12	ห้ามรถบรรทุกขึ้นทางลาด	บ-12
13	ห้ามรถบรรทุกขึ้นทางลาด	บ-13
14	ห้ามรถบรรทุกขึ้นทางลาด	บ-14
15	ห้ามรถบรรทุกขึ้นทางลาด	บ-15
16	ห้ามรถบรรทุกขึ้นทางลาด	บ-16
17	ห้ามรถบรรทุกขึ้นทางลาด	บ-17
18	ห้ามรถบรรทุกขึ้นทางลาด	บ-18
19	ห้ามรถบรรทุกขึ้นทางลาด	บ-19
20	ห้ามรถบรรทุกขึ้นทางลาด	บ-20
21	ห้ามรถบรรทุกขึ้นทางลาด	บ-21
22	ห้ามรถบรรทุกขึ้นทางลาด	บ-22
23	ห้ามรถบรรทุกขึ้นทางลาด	บ-23
24	ห้ามรถบรรทุกขึ้นทางลาด	บ-24
25	ห้ามรถบรรทุกขึ้นทางลาด	บ-25
26	ห้ามรถบรรทุกขึ้นทางลาด	บ-26
27	ห้ามรถบรรทุกขึ้นทางลาด	บ-27
28	ห้ามรถบรรทุกขึ้นทางลาด	บ-28
29	ห้ามรถบรรทุกขึ้นทางลาด	บ-29
30	ห้ามรถบรรทุกขึ้นทางลาด	บ-30
31	ห้ามรถบรรทุกขึ้นทางลาด	บ-31
32	ห้ามรถบรรทุกขึ้นทางลาด	บ-32
33	ห้ามรถบรรทุกขึ้นทางลาด	บ-33
34	ห้ามรถบรรทุกขึ้นทางลาด	บ-34
35	ห้ามรถบรรทุกขึ้นทางลาด	บ-35
36	ห้ามรถบรรทุกขึ้นทางลาด	บ-36
37	ห้ามรถบรรทุกขึ้นทางลาด	บ-37
38	ห้ามรถบรรทุกขึ้นทางลาด	บ-38
39	ห้ามรถบรรทุกขึ้นทางลาด	บ-39
40	ห้ามรถบรรทุกขึ้นทางลาด	บ-40
41	ห้ามรถบรรทุกขึ้นทางลาด	บ-41
42	ห้ามรถบรรทุกขึ้นทางลาด	บ-42
43	ห้ามรถบรรทุกขึ้นทางลาด	บ-43
44	ห้ามรถบรรทุกขึ้นทางลาด	บ-44
45	ห้ามรถบรรทุกขึ้นทางลาด	บ-45
46	ห้ามรถบรรทุกขึ้นทางลาด	บ-46
47	ห้ามรถบรรทุกขึ้นทางลาด	บ-47
48	ห้ามรถบรรทุกขึ้นทางลาด	บ-48
49	ห้ามรถบรรทุกขึ้นทางลาด	บ-49
50	ห้ามรถบรรทุกขึ้นทางลาด	บ-50
51	ห้ามรถบรรทุกขึ้นทางลาด	บ-51
52	ห้ามรถบรรทุกขึ้นทางลาด	บ-52
53	ห้ามรถบรรทุกขึ้นทางลาด	บ-53
54	ห้ามรถบรรทุกขึ้นทางลาด	บ-54
55	ห้ามรถบรรทุกขึ้นทางลาด	บ-55

คณะกรรมการจัดทําแบบรูปราชารวมต่อสร้าง
 11-46
 ตามคำสั่ง อ.บ.ส.บ. 2084 / 2567
 ลงวันที่ 16 สิงหาคม 2567
 แบบแปลนเลขที่ 106 / 2567

ประเภทป้ายเตือน (ต.)

ลำดับที่	ชื่อเครื่องหมาย	จกัศ
1-10	ทางโค้งขวา	ต-1 ถึง ต-10
11-20	ทางแยกต่างระดับ	ต-11 ถึง ต-20
21	วงเวียนข้างหน้า	ต-21
22	ทางแคบทั้งสองด้าน	ต-22
23	ทางแคบด้านซ้าย	ต-23
24	ทางแคบด้านขวา	ต-24
25	สะพานแคบ	ต-25
26	ช่องจราจรปิดด้านซ้าย	ต-26
27	ช่องจราจรปิดด้านขวา	ต-27
28	ทางข้ามรถไฟไม่มีเครื่องหมาย	ต-28
29	ทางข้ามรถไฟมีเครื่องหมาย	ต-29
30	ทางข้ามรถไฟตัดทางแยก	ต-30
31	ทางแยก	ต-31
32	ทางลดระดับ	ต-32
33	ทางขึ้นลาดชัน	ต-33
34	ทางลงลาดชัน	ต-34
35	เตือนขดกระโดด	ต-35
36	ผิวทางขรุขระ	ต-36
37	ทางขรุขระ	ต-37
38	ทางลื่น	ต-38
39	ผิวทางขรุขระ	ต-39
40	ชะงักทางข้างหน้า	ต-40
41	สะพานกึ่งเปิด	ต-41
42-43	ให้เปลี่ยนช่องจราจร	ต-42 ถึง ต-43
44	อุโมงค์ทางแคบ	ต-44
45	เข้าทางหลัก	ต-45
46-47	ทางร่วม	ต-46 ถึง ต-47
48	ทางแยกข้างหน้า	ต-48
49	สิ้นสุดทางคู่	ต-49
50-51	จุดกลับรถ	ต-50 ถึง ต-51
52	ทางเดินรถสองทาง	ต-52
53	สี่แยกจราจร	ต-53
54	หยุดข้างหน้า	ต-54
55	ให้ทางข้างหน้า	ต-55
56	ระวังรถสวนหน้า	ต-56
57	โรงเรียนข้างหน้า	ต-57
58	ระวังรถสวนหน้า	ต-58
59	ระวังรถสวนหน้า	ต-59
60	ระวังรถสวนหน้า	ต-60
61	เขตห้ามแซง	ต-61
62-73	เตือนแนวทางต่างๆ	ต-62 ถึง ต-73
74	คลื่นกับโย	ต-74
75	ทางแยก	ต-75
76	ป้ายเตือนความเร็ว	ต-76
77	ป้ายลดความเร็ว	ต-77
78	ป้ายลดความเร็ว	ต-78

หมายเหตุ
 แบบป้ายจราจรป้ายบังคับและป้ายเตือนปรับปรุงจากแบบเลขที่ท.3-101/45
 ของกรมทางหลวงชนบท

ปัญญาชิตี ตุ่มสติย
 นายช่างโยธาชำนาญงาน

หมายเหตุ - การเลือกใช้ขนาดของป้ายจราจร

ขนาดป้ายจราจร	ประเภททาง	ความเร็วจำกัด (กม./ชม.)
1	สำหรับทางหลวงท้องถิ่น ขนาดเล็ก ต.จรก. ชลย. หรือถนนในเมืองที่มีเขตทางจำกัด	45
2	สำหรับทางหลวงท้องถิ่น และ ทางหลวงชนบท	60
3	สำหรับทางหลวงท้องถิ่น ส่วนวงหลวงจราจร ไม่นเกิน 4 ช่องทางจราจร	75
4	สำหรับทางหลวงท้องถิ่น ที่มีช่องจราจรตั้งแต่ 4 ช่องทางจราจรขึ้นไป	90

กรมทางหลวงชนบท

แบบมาตรฐานงานทาง
 สำหรับบังคับใช้การก่อสร้างทางท้องถิ่น

ป้ายจราจรป้ายบังคับและป้ายเตือน

แบบเลขที่ ทล-3-101

หน้าที่ 40

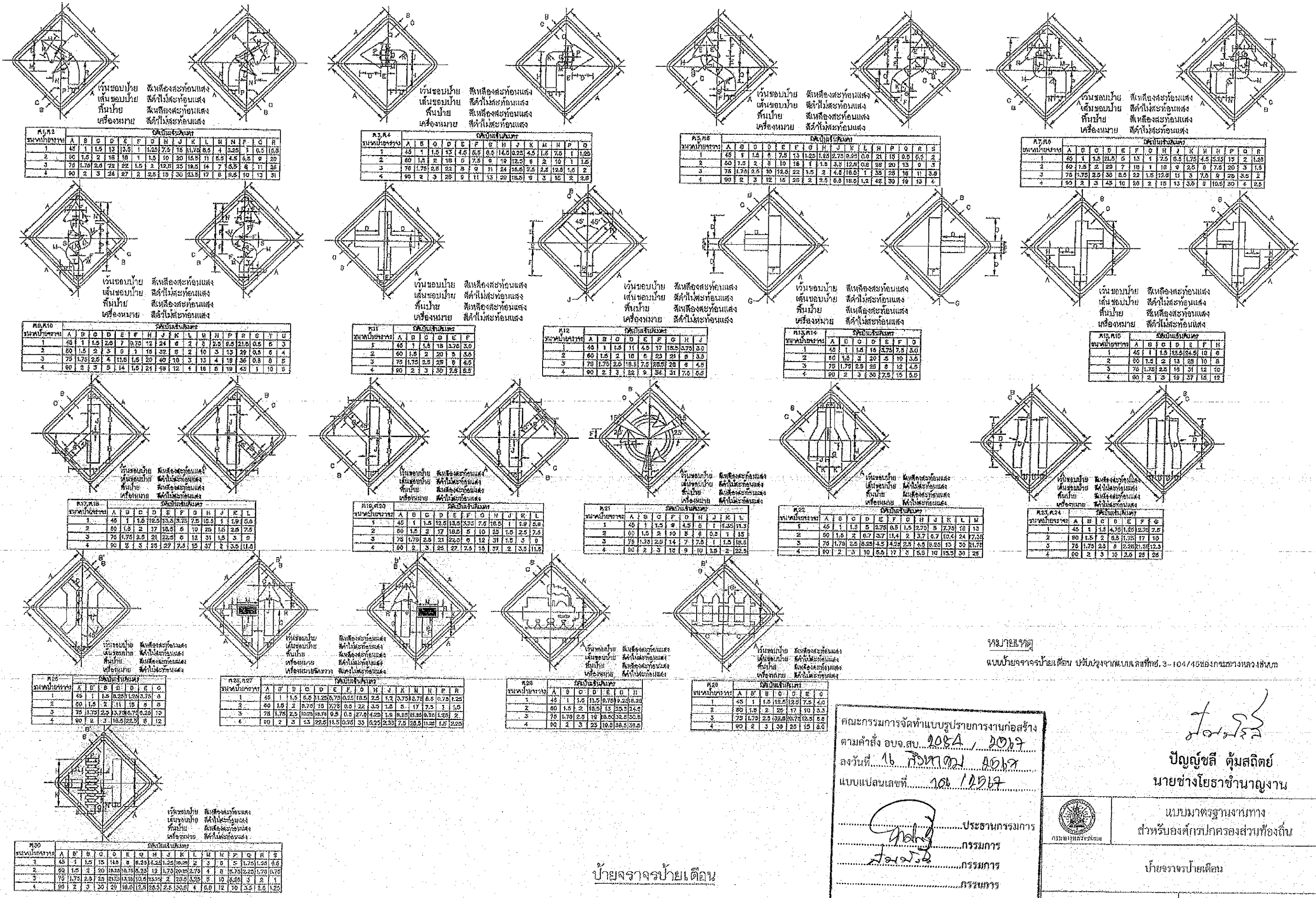

หมายเหตุ
แบบบ้านจากรายชื่อตอน บริษัทจากแบบเลขที่ กช. 3-104/45 ของกระทรวงมหาดไทย

คณะกรรมการจัดทำแบบรูปรายการงานก่อสร้าง
ตามคำสั่ง อบจ.สบ. ๒๐๕๕, ๒๐๖๗
ลงวันที่ ๑๖ สิงหาคม ๒๕๒๗
แบบแปลนเลขที่ ๑๐๖/๑๒๒๖๗

ประธานกรรมการ
กรรมการ
กรรมการ
กรรมการ

นายช่างโยธาชำนาญงาน
นายช่างโยธาชำนาญงาน



แบบมาตรฐานงานทาง
สำหรับองค์การปกครองส่วนท้องถิ่น

ป้ายจากรายชื่อตอน

ป้ายจากรายชื่อตอน

ข้อกำหนดการตีเส้นจราจรด้วยสีจราจร (Traffic Paint) และวัสดุเทอร์โมพลาสติก (Thermoplastic) ให้ดำเนินการดังต่อไปนี้

1. วิธีดำเนินการจัดทำ

- 1.1 การเตรียมผิวทาง : ผิวทางจราจรที่ทำการตีเส้นหรือเครื่องหมายจราจรต้องสะอาดและแห้ง ต้องไม่ทำบนผิวทางที่สกปรก มีฝุ่นจับ หรือสิ่งแปลกปลอมเช่นโคล และโคลงทับไปบนวัสดุจราจรเดิมที่ทำการลงวัสดุรองพื้น ต้องให้วิธีพื้นเพื่อให้วัสดุติดแน่นกับผิวจราจรที่ผสม โดยไม่ก่อให้เกิดการแยกตัวและเปลี่ยนสีเดิม สารวัสดุรองพื้นดังกล่าวต้องสอดคล้องกับผิวจราจรที่จะใช้ตามรวมทั้งปริมาณจะต้องเหมาะสม ทั้งนี้ต้องได้รับความเห็นชอบจากผู้ว่าจ้างก่อน ในกรณีที่ตีเครื่องหมายจราจรเดิมไม่อยู่ในแนวหรือรูปแบบที่ถูกต้องกับเครื่องหมายจราจรที่ขะทำขึ้นใหม่ ผู้รับจ้างมีหน้าที่รับผิดชอบในการลบเครื่องหมายจราจรเดิมออกโดยให้เครื่องจักรกล
- 1.2 ในกรณีที่ตีเส้นจราจรหรือเครื่องหมายจราจรบนผิวทางที่ก่อสร้างใหม่ให้ดำเนินการภายหลังการก่อสร้างผิวทางแล้วเสร็จไม่น้อยกว่า 1 สัปดาห์
- 1.3 การเตรียมวัสดุเทอร์โมพลาสติก : เพื่อป้องกันมิให้สีผิดเพี้ยนหรือเกิดการแตกบราะของเทอร์โมพลาสติกเนื่องจากให้ความร้อนสูงเกินกว่าผู้ผลิตกำหนดไว้ ต้องใช้วัสดุเทอร์โมพลาสติกให้เพียงพอกับความร้อนในเตาต้มที่มีการควบคุมอุณหภูมิและจะต้องไม่ให้ความร้อนสูงกว่าที่ผู้ผลิตกำหนดไว้ไม่ว่าขณะใดๆเมื่อวัสดุหลอมแล้วจะต้องรีบใช้ทันทีห้ามมิให้นำวัสดุเทอร์โมพลาสติกที่หลอมเหลวอยู่นานเกิน 6 ชั่วโมงมาใช้งาน
- 1.4 การเตรียมเครื่องมือ : ต้องใช้เครื่องมือ เครื่องจักรกล และอุปกรณ์ต่างๆ ตามลักษณะของวัสดุที่ใช้ทำงาน ปริมาณของวัสดุต้องอยู่ในกรอบรอบข่ายที่ผู้ผลิตกำหนดไว้หากมีการทำมากกว่าหนึ่งชั้นขึ้นไปต้องรอให้ชั้นแรกแห้งเสียก่อน

2. ข้อกำหนดคุณสมบัติ

- 2.1 สีจราจร (Traffic Paint) หมายถึง สีจราจรที่ใช้ในการจัดทำเครื่องหมายจราจรโดยวิธีพ่น เป็นผลิตภัณฑ์ที่ทำในประเทศไทย ซึ่งแสดงเครื่องหมายมาตรฐานผลิตภัณฑ์อุตสาหกรรม มอก. 415 สีจราจร ชนิดที่ 2
- 2.2 วัสดุเทอร์โมพลาสติก (Thermoplastic) หมายถึง วัสดุเทอร์โมพลาสติกที่ใช้ในการจัดทำเครื่องหมายจราจรโดยวิธีพ่น ฉีด หรือปาดลาก เป็นผลิตภัณฑ์ที่ทำในประเทศไทย ซึ่งแสดงเครื่องหมายมาตรฐานผลิตภัณฑ์อุตสาหกรรม มอก. 542 วัสดุเทอร์โมพลาสติก ระดับ 1 ซึ่งคุณสมบัติและอัตราส่วนผสมของลูกแก้วในส่วนผสมไม่น้อยกว่า 20% โดยมีน้ำหนักรวมทั้งใช้โรยบนเส้นเทอร์โมพลาสติก สะท้อนแสงในอัตราส่วน 400-500 กรัมต่อตารางเมตร
- 2.3 ลูกแก้ว (Glass Beads) ที่ใช้กับวัสดุพื้นเครื่องหมายจราจรบนผิวทางเพื่อให้เกิดการสะท้อนแสงเป็นผลิตภัณฑ์ที่ทำในประเทศไทยซึ่งแสดงเครื่องหมายมาตรฐานผลิตภัณฑ์อุตสาหกรรม มอก. 543 ไว้ที่ผลิตภัณฑ์
- 2.4 วัสดุรองพื้น (Tack Coat หรือ Primer) เป็นน้ำยาเคมีที่ใช้ทบนผิวทางก่อนทำเครื่องหมายจราจรเพื่อช่วยในการยึดเกาะระหว่างวัสดุทำเครื่องหมายจราจรกับผิวทาง มีคุณสมบัติตามที่ผู้ผลิตวัสดุเทอร์โมพลาสติกกำหนด

3. การตรวจวัดคุณสมบัติของเครื่องหมายจราจร

3.1 ความหนา

ในระหว่างการปฏิบัติงานให้มีการตรวจวัดความหนาของเครื่องหมายจราจรในปริมาณงานไม่เกิน 100 ตารางเมตร อย่างน้อย 3 ค่า ต่อ 1 ครั้ง โดยใช้แผ่นโลหะผิวเรียบวางรับในแนวที่ เครื่องตีเส้นจะผ่าน เมื่อพ่นสีหรือปาดลากวัสดุไปบนแผ่นโลหะนั้นแล้ว ให้นำวัดความหนาของเครื่องหมายจราจรดังนี้

- (1) สีจราจร (Traffic Paint) ความหนาของเส้นจราจรและเครื่องหมายจราจรเมื่อแห้งต้องมีความหนาไม่น้อยกว่า 0.2 มิลลิเมตร
- (2) วัสดุเทอร์โมพลาสติก (Thermoplastic) ความหนาของเส้นจราจรและเครื่องหมายจราจรเมื่อแห้งต้องมีความหนาไม่น้อยกว่า 3.0 มิลลิเมตร หรือไม่น้อยกว่าที่กำหนดไว้ในแบบ

3.2 ค่าสะท้อนการสะท้อนแสง (Reflectance หรือ Luminance Factor)

ในระหว่างการปฏิบัติงานให้มีการตรวจวัดค่าการสะท้อนแสงของเครื่องหมายจราจรในปริมาณงานไม่น้อยกว่า 10 ต้นหน่ง แต่ละต้นหน่งอย่างน้อย 3 ค่า และในทุกช่วงเวลา 1 ชั่วโมง ให้ตรวจสอบมาตรฐานเครื่องมือ (Standardization) และปรับค่าให้ถูกต้อง

ตารางที่ 1 แสดงเกณฑ์กำหนดคุณลักษณะเครื่องหมายจราจร

รายการที่กำหนด	สีจราจร	วัสดุเทอร์โมพลาสติก
1. วัสดุ 1.1 ข้อกำหนด 1.2 การใช้งาน	มอก. 415-2541 ชนิดที่ 2 สีเหลือง	มอก. 542-2530 ระดับ 1 สีเหลืองปาดลาก
2. ตรวจสอบคุณลักษณะปริมาณ 2.1 ความหนา เมื่อแห้ง . มิลลิเมตร พื้น ฉีดหรือปาดลาก 2.2 อัตราการใช้ลูกแก้ว (โรยจากเครื่อง) กรัม/ตร.ม.	≥ 0.2 - ≥ 400	≥ 3.0 ≥ 3.0 ≥ 400
3. ตรวจสอบคุณลักษณะเมื่อใช้เสร็จทันที (ตรวจรับงาน) 3.1 ความหนาเมื่อแห้ง, มิลลิเมตร 3.2 การมองเห็นในเวลากลางคืน 3.2.1 การสะท้อนแสง (Retroreflectivity), $\text{mod.l}^{-1} \cdot \text{m}^{-2}$ สีขาว สีเหลือง	≥ 0.2 ≥ 300 ≥ 200	≥ 3.0 ≥ 300 ≥ 200
4. ตรวจสอบคุณลักษณะหลังใช้งาน (ระยะเวลาระยะกัน) 4.1 การมองเห็นในเวลากลางคืน 4.1.1 การสะท้อนแสง (Retroreflectivity), $\text{mod.l}^{-1} \cdot \text{m}^{-2}$ สีขาว สีเหลือง	6 เดือน 1 ครั้ง 12 เดือน 1 ครั้ง ≥ 150 ≥ 100	12 เดือน 1 ครั้ง 24 เดือน 1 ครั้ง ≥ 160 ≥ 100
5. ระยะเวลาระยะกัน	12 เดือน	24 เดือน

คณะกรรมการจัดทำแบบรูปรายการงานก่อสร้าง
ตามคำสั่ง ออ.ช.บ. 2084 / 2567
ลงวันที่ 16 สิงหาคม 2567
แบบแปลนเลขที่ 106/2567

ประธานกรรมการ
กรรมการ
กรรมการ
กรรมการ

ปัญญาชลี ตัมสลิศย์
นายช่างโยธาชำนาญงาน

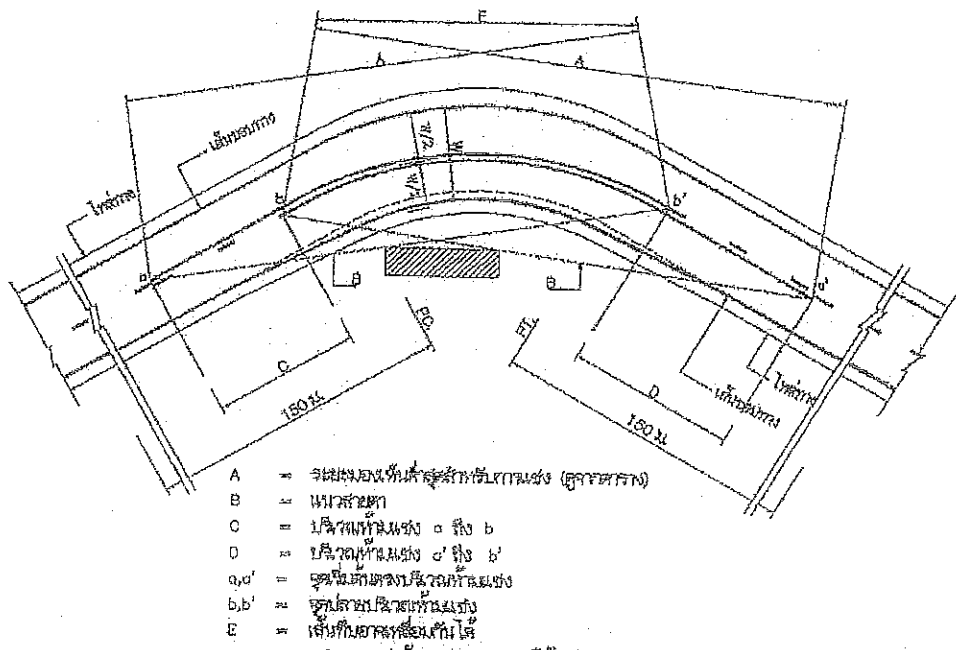

- A = ระยะของพื้นที่สำหรับตั้ง (จุดราดแรง)
- B = แนวสายตา
- C = ปริมาตรพื้นที่ช่อง a ถึง b
- D = ปริมาตรพื้นที่ช่อง a' ถึง b'
- a, a' = จุดเริ่มต้นของบริเวณพื้นที่ช่อง
- b, b' = จุดปลายบริเวณพื้นที่ช่อง
- E = เส้นกั้นอาคารเพื่อนำได้

การขึ้นโครงบริเวณโค้งงาม

ตาราง : ระยะทางของพื้นที่ลาด ด้านการขึ้นโครงบริเวณโค้งงาม

ความยาวช่วง (ม./mm)	ระยะของพื้นที่ลาดขึ้นโครง (ม.)
50	20
60	30
70	23
80	240
90	275
100	315

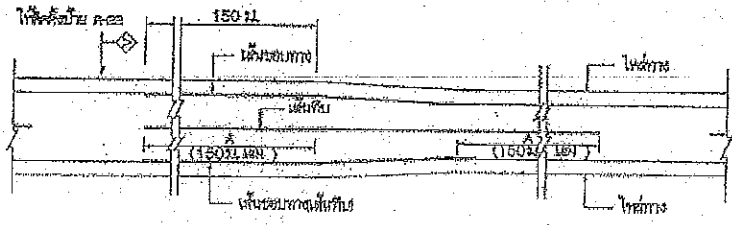

การขึ้นโครง กรณีความกว้างของช่องจราจรตรง

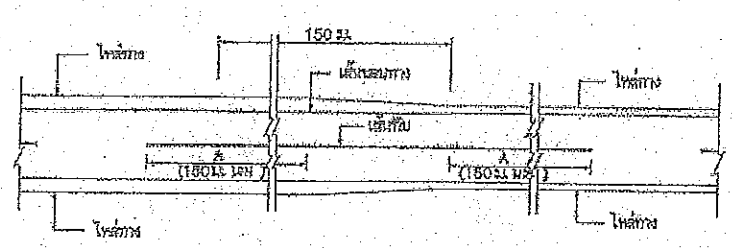

การขึ้นโครง กรณีความกว้างของโหล่งลอด

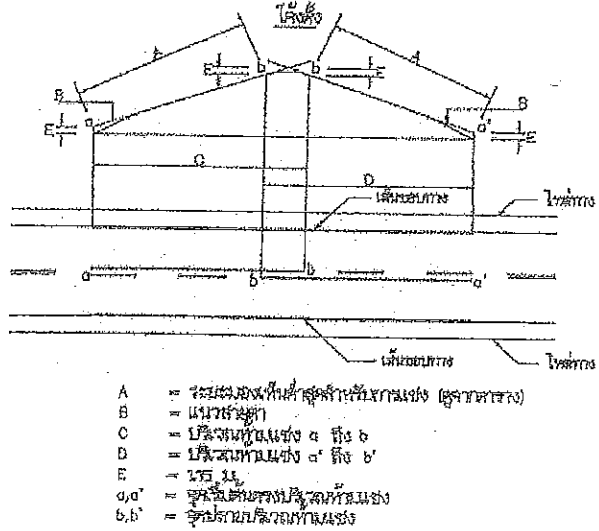

- A = ระยะของพื้นที่สำหรับตั้ง (จุดราดแรง)
- B = แนวสายตา
- C = ปริมาตรพื้นที่ช่อง a ถึง b
- D = ปริมาตรพื้นที่ช่อง a' ถึง b'
- E = 150 M
- a, a' = จุดเริ่มต้นของบริเวณพื้นที่ช่อง
- b, b' = จุดปลายบริเวณพื้นที่ช่อง

การขึ้นโครงบริเวณโค้งงาม

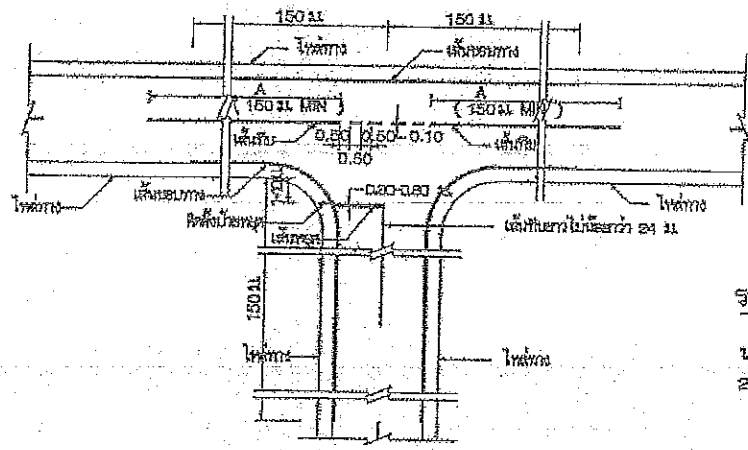

การขึ้นโครงจากแนว

ขนาดของระยะสำหรับวางจากแนว

1) เส้นแบ่งที่ค้ำจุน

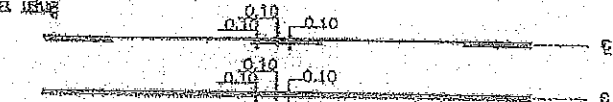
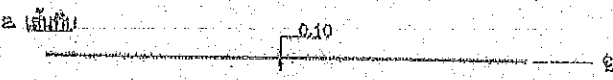
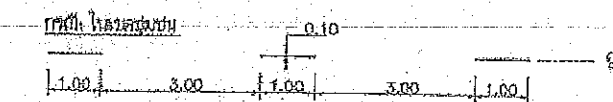
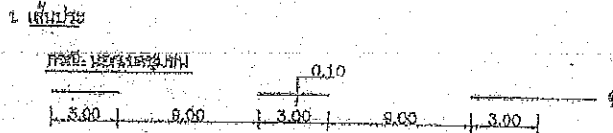

กรณีความกว้างสะพานน้อยกว่าความกว้างจราจรตรง

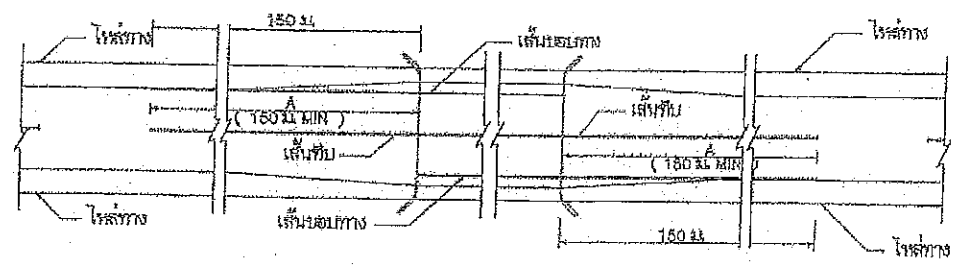

กรณีความกว้างสะพานน้อยกว่าความกว้างจราจรคด

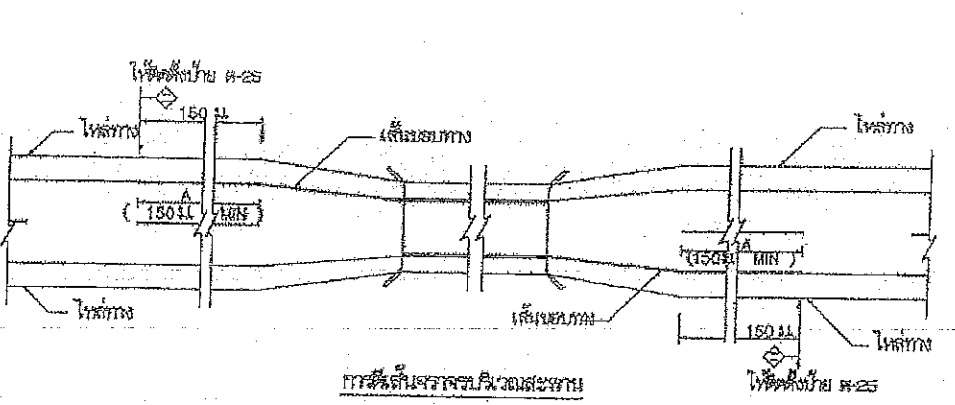

การขึ้นโครงบริเวณสะพาน

รายการประกอบ

- 1 วัสดุ วัสดุที่ใช้มีคุณภาพมาตรฐานเป็นที่ยอมรับ
- 2 เส้นแบ่งที่ค้ำจุน ใช้เส้นสีเหลือง ขนาดกว้าง 2 ซม. ขึ้นที่ริมช่องจราจรตลอดแนว
 - 2.1 เส้นประขึ้นที่เส้นสีเหลืองแบ่งที่ค้ำจุนของจราจรในช่องจราจร 2 ช่องจราจรในบริเวณช่องให้รถหนึ่งทิศทางได้คือช่องทางซ้ายขวา และกรรมวิธีลงสีประที่ก้นท่อได้ดังนี้
 - ทางหลวงชนบทขนาดเส้นยาว 3 ม. เว้นช่อง 9 ม.
 - ทางหลวงใหญ่ขนาดเส้นยาว 1 ม. เว้นช่อง 9 ม.
 - 2.2 เส้นทับขึ้นที่เส้นสีเหลือง แบ่งเส้นแบ่งที่ค้ำจุนจราจรในบริเวณที่ค้ำจุนช่องจราจร 2 ช่องจราจรหรือบริเวณค้ำจุนช่องทางเดียวโดยบริเวณค้ำจุนช่องทางเดียว มีขนาดของจราจรขนาดเส้นทับช่องจราจรได้คือช่องทางซ้ายขวา ช่องจราจรขนาดเส้นทับช่องจราจรในบริเวณที่ค้ำจุนกับกรรมวิธีลงสีประที่ก้นท่อได้คือช่องทางซ้ายขวา ช่องจราจรขนาดเส้นทับช่องจราจรในบริเวณที่ค้ำจุนกับกรรมวิธีลงสีประที่ก้นท่อได้คือช่องทางซ้ายขวา ช่องจราจรขนาดเส้นทับช่องจราจรในบริเวณที่ค้ำจุนกับกรรมวิธีลงสีประที่ก้นท่อได้คือช่องทางซ้ายขวา ช่องจราจรขนาดเส้นทับช่องจราจรในบริเวณที่ค้ำจุนกับกรรมวิธีลงสีประที่ก้นท่อได้คือช่องทางซ้ายขวา
 - 2.3 เส้นคู่ขึ้นที่เส้นสีเหลือง แบ่งเส้นสีเหลือง ช่องจราจรในบริเวณที่ค้ำจุนช่องจราจร 2 ช่องจราจรหรือบริเวณค้ำจุนช่องทางเดียวโดยบริเวณค้ำจุนช่องทางเดียว มีขนาดของจราจรขนาดเส้นคู่ช่องจราจรได้คือช่องทางซ้ายขวา ช่องจราจรขนาดเส้นคู่ช่องจราจรในบริเวณที่ค้ำจุนกับกรรมวิธีลงสีประที่ก้นท่อได้คือช่องทางซ้ายขวา ช่องจราจรขนาดเส้นคู่ช่องจราจรในบริเวณที่ค้ำจุนกับกรรมวิธีลงสีประที่ก้นท่อได้คือช่องทางซ้ายขวา
 - 2.4 การขึ้นโครงค้ำจุน โครงสร้างค้ำจุนตั้งอยู่ ในจุดที่ค้ำจุนของจราจรตรงข้ามช่องทางซ้ายขวา
 - 2.5 กรณีที่จราจรค้ำจุน 5 ม. หรือน้อยกว่าไม่มีโหล่งลอด ใช้เส้นสีเหลืองแบ่งที่ค้ำจุนจราจร ให้มีขนาดเส้นสีเหลืองที่ค้ำจุนจราจร 1.1 เมตร และช่องว่างระหว่างเส้นสีเหลืองให้มีความกว้าง 0.80 เมตร และช่องว่างระหว่างเส้นสีเหลืองให้มีความกว้าง 0.80 เมตร
- 3 เส้นขอบทาง ให้ใช้เส้นสีเทา กว้าง 2 ซม. ที่ 2 ข้างตลอดแนว
- 4 สีทาถนนจราจรที่ใช้สีเรียบทั้งหมด (แดงอิฐ , แดงฟลูออเรสเซนต์ , คอมพิวเตอร์สีเทา) ให้ใช้สีทาสีในพลาตัส ตาม มอก. 592 ทาสีไม่ต่ำกว่า 9 มม.

ขอรายละเอียด

แบบแปลนวางผังถนน (สีพื้นจราจร) บริษัทออกแบบและวิศวกรรม - 3-109/45 (แก้ไขครั้งที่ 1) ของกรมทางหลวงชนบทโยธาชำนาญงาน

ตามคำสั่ง อบจ.สบ. 208A / 2069
 ลงวันที่ 16 สิงหาคม 2569
 แบบแปลนเลขที่ 106/2069

..... ประธานกรรมการ
 กรรมการ
 กรรมการ
 กรรมการ

แบบมาตรฐานงานทาง
 สำหรับบังคับการปกครองส่วนท้องถิ่น

กรมทางหลวงชนบท

เครื่องหมายจราจรบนผิวทาง (ตีเส้นจราจร)

แบบเลขที่ กอ-3-110 (1) ตอนที่ 49

ปัญญาศิลป์ ตุ่มสถิตย์

คณะกรรมการจัดทำแบบบูรณาการงาน
 ตามคำสั่ง อบจ.สบ. 208.A / 2019
 ลงวันที่ 1๖ สิงหาคม ๒๕๖๑
 แบบแปลนเลขที่ 9๐6/25๖๑

ประธานกรรมการ
 กรรมการ
 กรรมการ
 กรรมการ

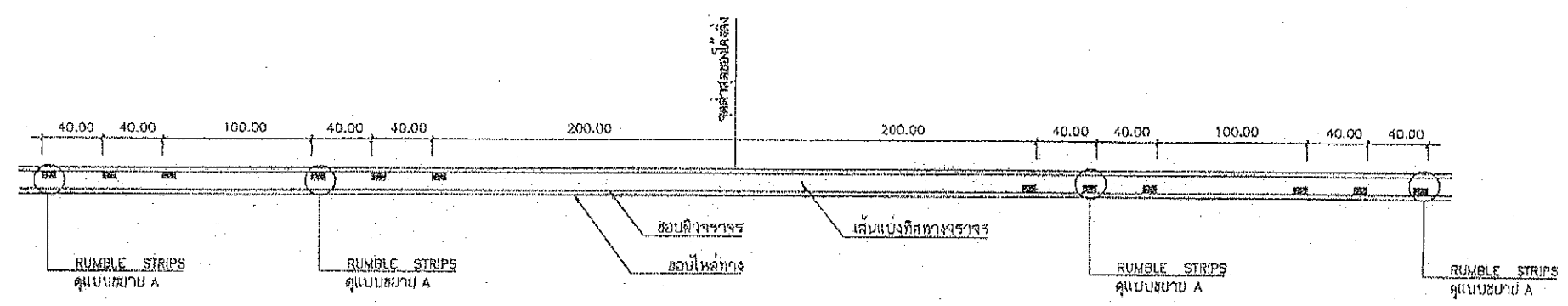

แบบ RUMBLE STRIPS บนทางลาดชัน

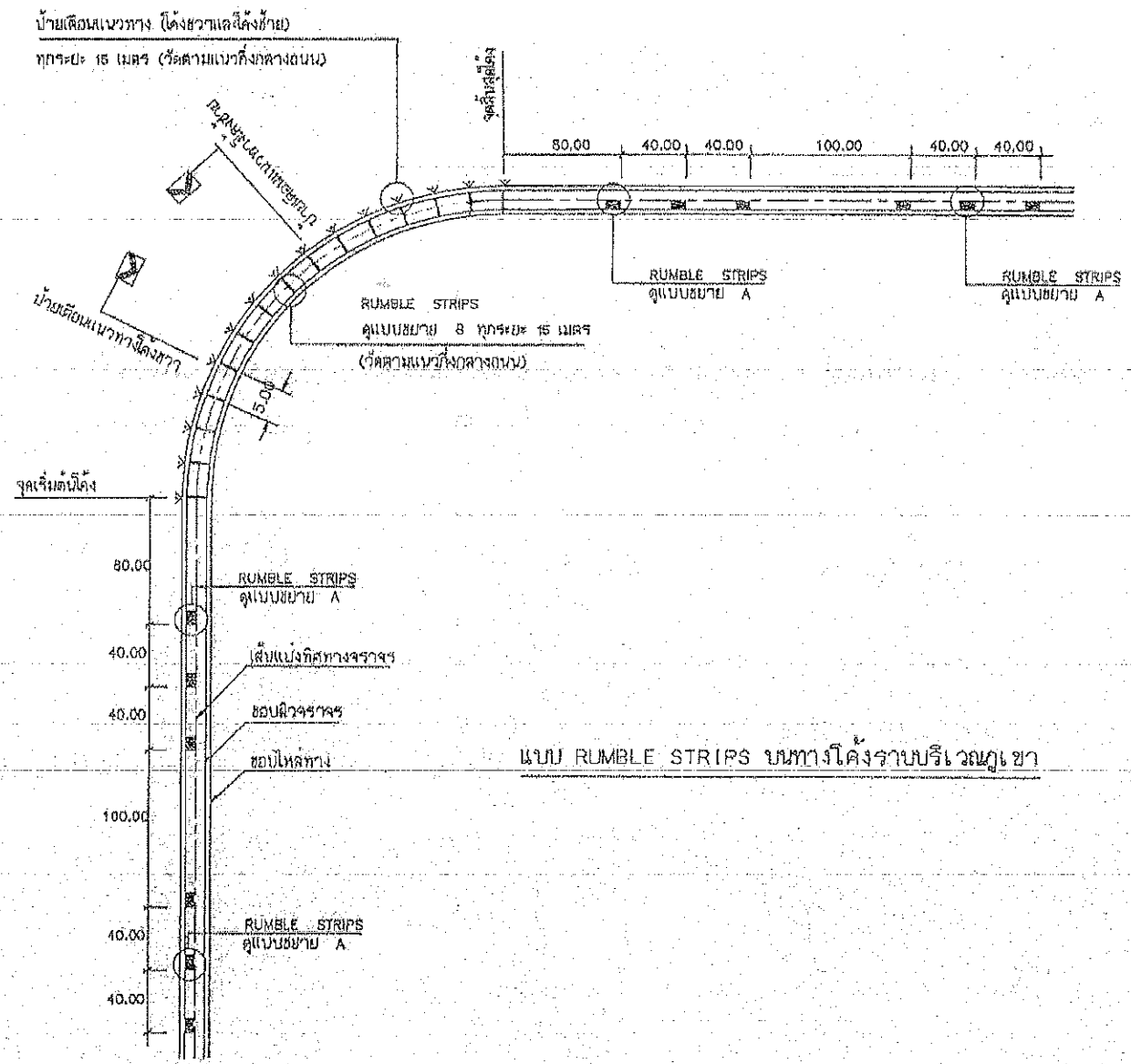

แบบ RUMBLE STRIPS บนทางโค้งราบบริเวณภูเขา

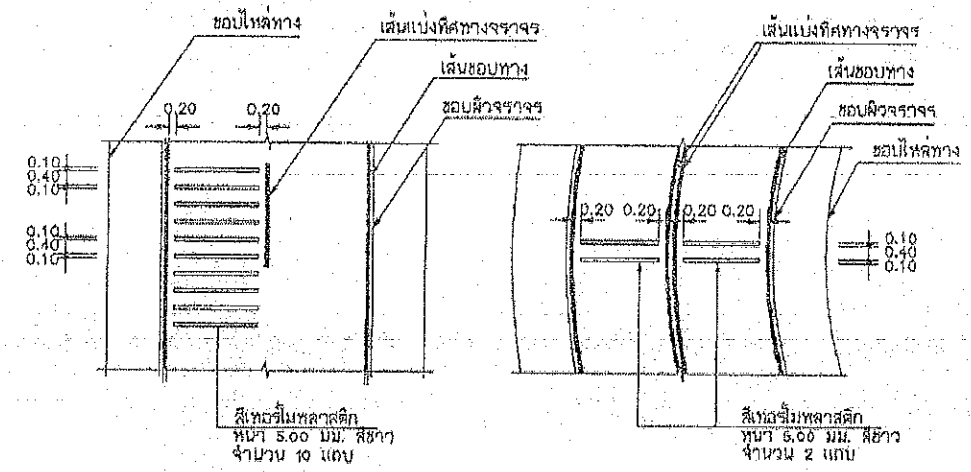

แบบขยาย A
RUMBLE STRIPS

แบบขยาย B
RUMBLE STRIPS

รายการประกอบแบบ

- มีดตัดงู มีหน่วยเป็น เมตร บอจจากกระดาษไปเป็นหน่วยอื่น
- วัสดุที่ใช้ทำ RUMBLE STRIPS เป็นสแตนเลสสตีล สีส้ม ตาม หนก. 542
- ทางสายโคจรทำ RUMBLE STRIPS และ/หรือติดตั้งป้ายเตือนแนวทวง
ผู้ออกแบบจะเป็นผู้กำหนดไว้ในแบบก่อสร้าง

ปัญญาชิตี ตุ่มสถิตย
 นายช่างโยธาชำนาญงาน

หมายเหตุ

แบบ RUMBLE STRIPS ปรับปรุงจากแบบเลขที่ 3-114/46 กรมการทางหลวงชนบท

 กรมการทางหลวงชนบท	มาตรฐานงานทาง สำหรับองค์ประกอบส่วนท้องถิ่น
	RUMBLE STRIPS
เลขเลขที่ ทอ-3-114	หน้าที่ 56

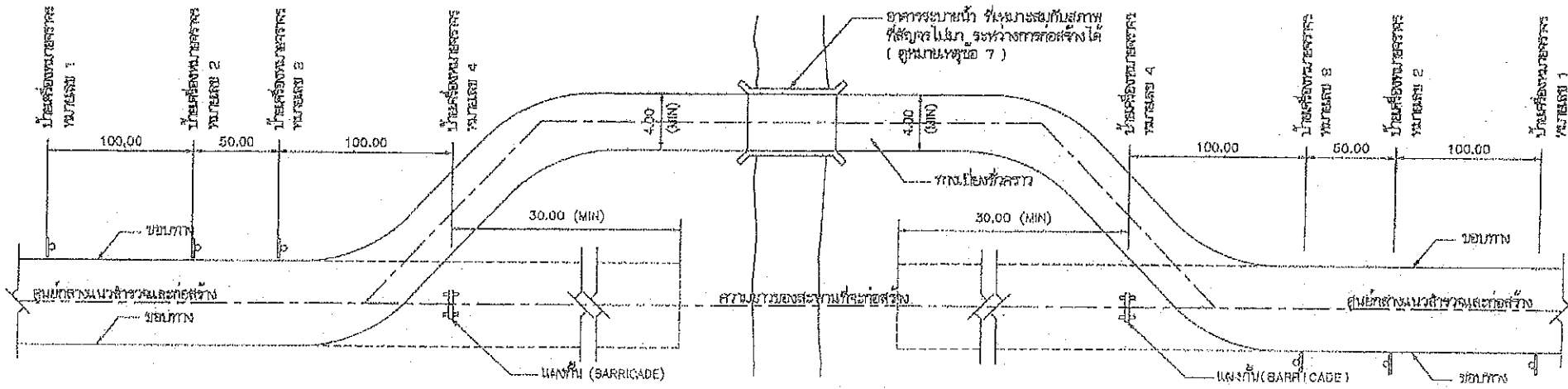

แปลนแสดงตำแหน่งของทางเบี่ยง และตำแหน่งติดตั้งป้ายเครื่องหมายจราจร

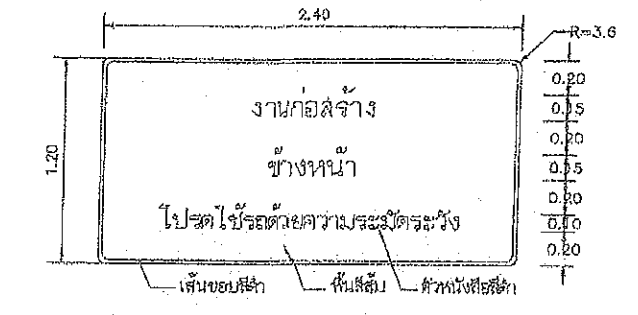

ป้ายเตือนทางก่อสร้าง

แบบแปลนของตัวแบบรูปปรายการถนนก่อสร้าง
 ตามคำสั่ง อบจ.สบ. 206A / 2569
 งามวันที่ 16 สิงหาคม 2569
 แบบแปลนเลขที่ 106/2969

ประธานกรรมการ
 กรรมการ
 กรรมการ
 กรรมการ
 กรรมการ

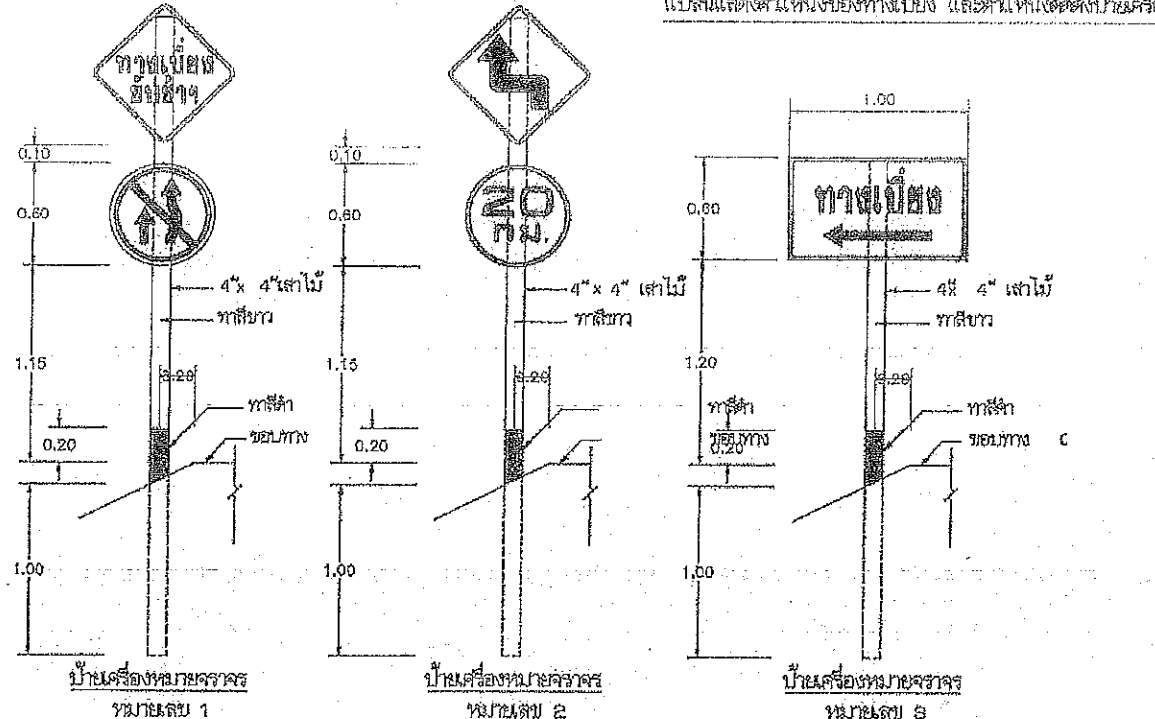

ตัวอย่างแผ่นป้ายแสดงรายละเอียดงานก่อสร้าง

โครงการก่อสร้างขององค์การบริหารส่วนจังหวัดสระบุรี โทร 036-211852

ประเภทของงานสิ่งก่อสร้าง.....
 ปริมาณงานก่อสร้าง.....

ชื่อ ที่อยู่ หมายเลขโทรศัพท์ ผู้รับจ้าง.....
 ระยะเวลาเริ่มต้น และระยะเวลาสิ้นสุด รวมเป็นระยะเวลาที่.....
 วงเงินงบประมาณที่ได้ตั้งไว้หรือที่ได้รับ.....
 ราคาากลางค่าก่อสร้าง.....
 วงเงินค่าก่อสร้างตามที่ได้ลงนามในสัญญาจ้าง.....
 ชื่อกรรมการตรวจการจ้างและผู้ควบคุมงาน พร้อมหมายเลขโทรศัพท์.....

ส่งมอบงานจ้างวันที่..... ตรวจรับงานจ้างวันที่.....

โครงการนี้ก่อสร้างด้วยเงินภาษีของประชาชน

หมายเหตุ วัสดุที่ใช้ทำแผ่นป้ายให้ใช้แผ่นโพลีคาร์บอเนตแผ่นเหล็กหรือไม้อัดขนาดกว้างไม่น้อยกว่า 1.20 เมตร ยาวไม่น้อยกว่า 2.40 เมตร

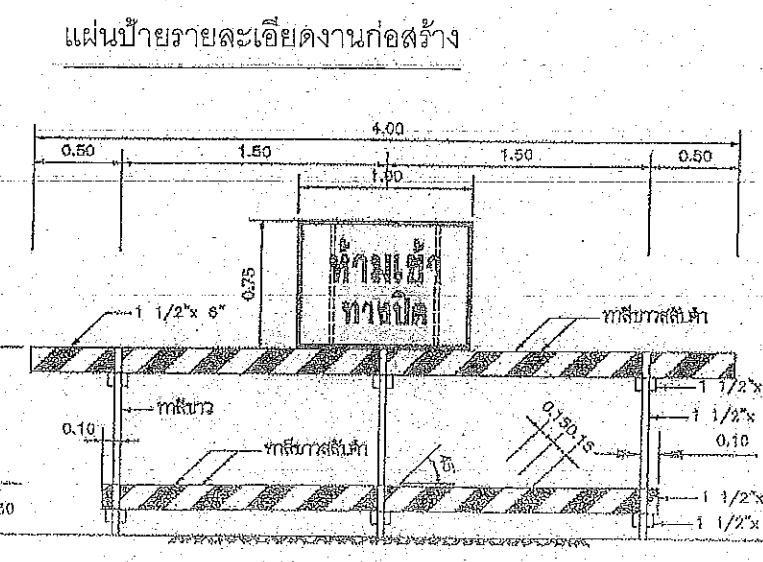
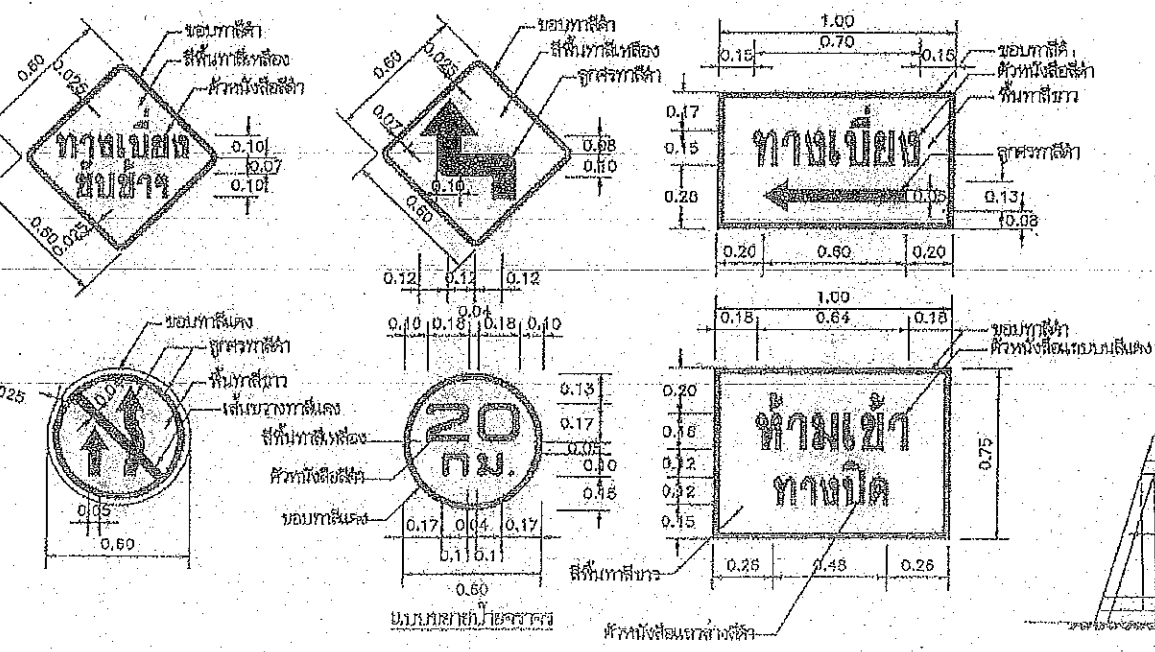

แปลนป้ายรายละเอียดงานก่อสร้าง

รายการประกอบแบบ

- ไม้ที่นำมาใช้ทำก่อสร้างทางเบี่ยง จะต้องเป็นเนื้อไม้ชนิดที่ทนทาน
- ป้ายเครื่องหมายจราจร ที่พร้อมแผ่นโลหะที่เขียนไว้
- จะต้องมีโคม และ/หรือตะเข็บแนวพื้นถนน COBARR(CADE) ในช่องว่างระหว่างโคม
- เพื่อความปลอดภัยของประชาชนและผู้ขับขี่รถจักรยานยนต์ที่ขับขี่บนทางเบี่ยง
- ผู้รับจ้างจะต้องดูแล และบำรุงรักษาทางเบี่ยงและส่วนประกอบต่างๆ ให้อยู่ในสภาพที่ใช้งานได้ตลอดเวลา จนกระทั่งส่วนการก่อสร้างแล้วเสร็จ และเปิดให้รถยนต์วิ่งได้
- ผู้รับจ้างจะต้องขออนุญาตขุดถนนและส่วนประกอบต่างๆ ให้แก่สำนักงานก่อสร้างสะพานแล้วเสร็จ และเปิดให้รถยนต์วิ่งได้
- ผู้รับจ้างจะต้องลงรายละเอียดของโครงการที่ชัดเจน เพื่อให้สามารถตรวจสอบได้ว่างานก่อสร้างนั้นเป็นไปตามที่ตกลงกันไว้
- วัสดุที่ผลิตขึ้นใหม่แบบเดียวกับแบบที่เดิมจะต้องระบุเป็นอย่างไร
- กรณีงานก่อสร้างที่ปรึกษาเป็นผู้ดำเนินการ แต่ 1 ส่วนงานที่ไปให้ติดตั้งป้ายแสดงรายละเอียดงานก่อสร้าง ความรับผิดชอบ
- งานก่อสร้างขนาดเล็ก เช่น 2 ช่องจราจรและในกรณีที่เบี่ยง แต่ป้ายควรใช้ขนาดไม่น้อยกว่า 1.20x2.40 ม.
- งานก่อสร้างขนาดใหญ่ เช่น 4 ช่องจราจร ถนนที่มีวงเวียนหรือถนนหลายช่องทาง หรือในเขตชุมชนเมือง แผ่นป้ายควรใช้ขนาดไม่น้อยกว่า 2.40x4.00 ม.
- ให้ติดตั้งแผ่นป้ายแสดงรายละเอียดล่วงหน้าก่อนการวางตัวผู้ควบคุมงานก่อสร้างอย่างน้อย 2 จุด
- ป้ายเตือนงานก่อสร้างให้ติดตั้งในตำแหน่งจุดเริ่มต้นและจุดสิ้นสุดโครงการและตำแหน่งที่เกาะหรือจุดอันตรายของผู้ควบคุมงาน

หมายเหตุ
 แบบแปลนจากกระทรวงการก่อสร้าง ปรับปรุงจากแบบเลขที่ กท.-3-301/45 ของกรมทางหลวงชนบท

สัญญาชลิ ดุ่มสติถย์
 นายช่างโยธาชำนาญงาน
 ป้ายจราจรระหว่างการก่อสร้าง

ประเภทป้ายจราจรระหว่างงานก่อสร้าง (ตท.)

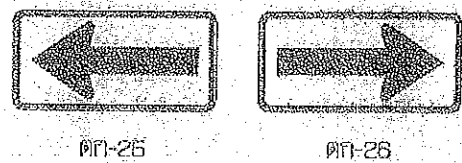
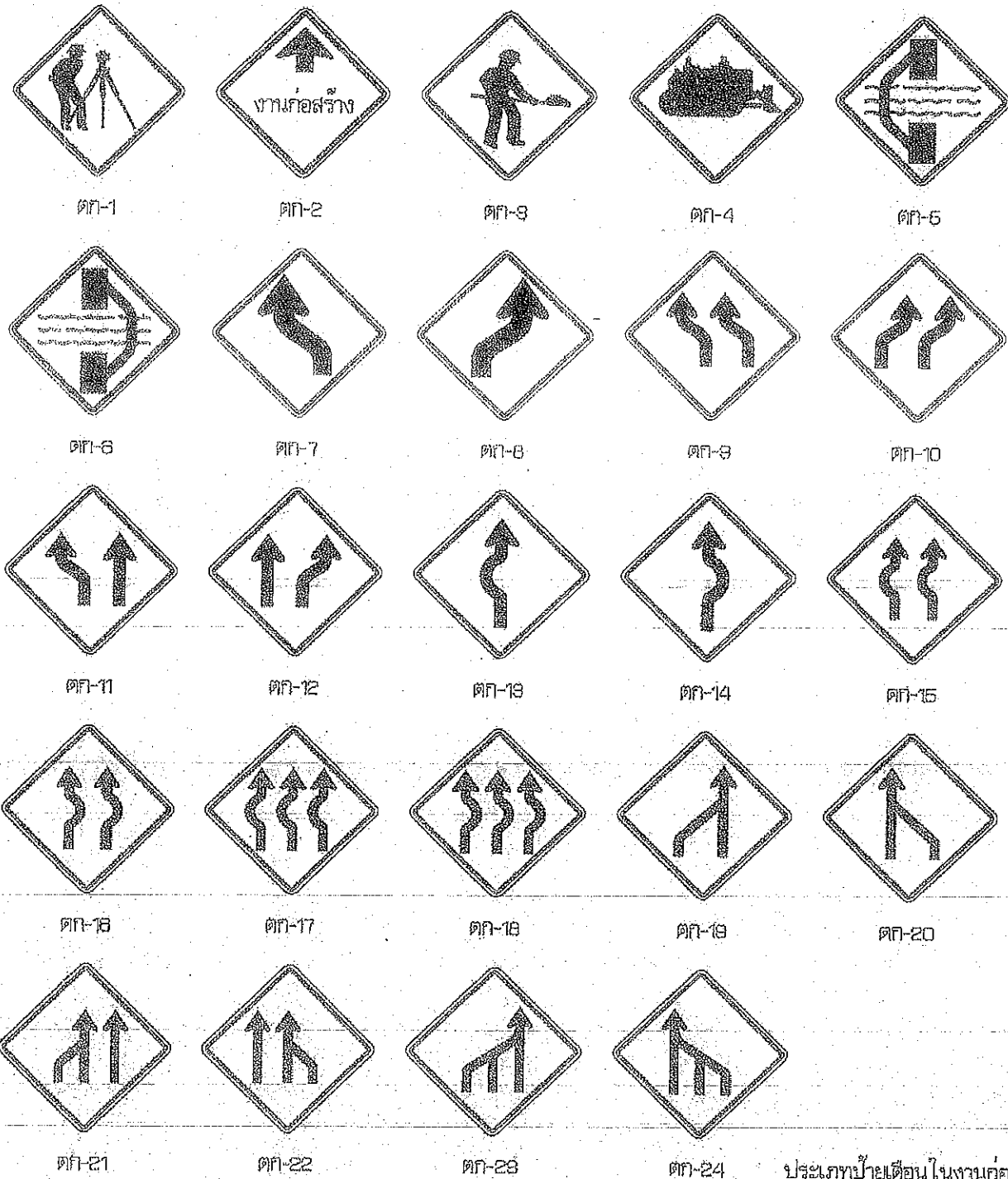

รายละเอียดป้ายเตือน
เส้นขอบป้าย สีฟ้า ไม่สะท้อนแสง
เครื่องหมาย สีดำ ไม่สะท้อนแสง
พื้นป้าย สีแดง ไม่สะท้อนแสง

ประเภทป้ายเตือนในงานก่อสร้าง (ตท.)

ลำดับที่	ชื่อเครื่องหมาย	รหัส
1	สำรวจทาง	ตท-1
2	งานก่อสร้าง	ตท-2
3	รถทำงาน	ตท-3
4	เครื่องจักรกำลังทำงาน	ตท-4
5	ทางเบี่ยงซ้าย	ตท-5
6	ทางเบี่ยงขวา	ตท-6
7-24	เบี่ยงเบนจราจร	ตท-7 ถึง ตท-24
25-26	เตือนแนวทางการจราจร	ตท-25 ถึง ตท-26

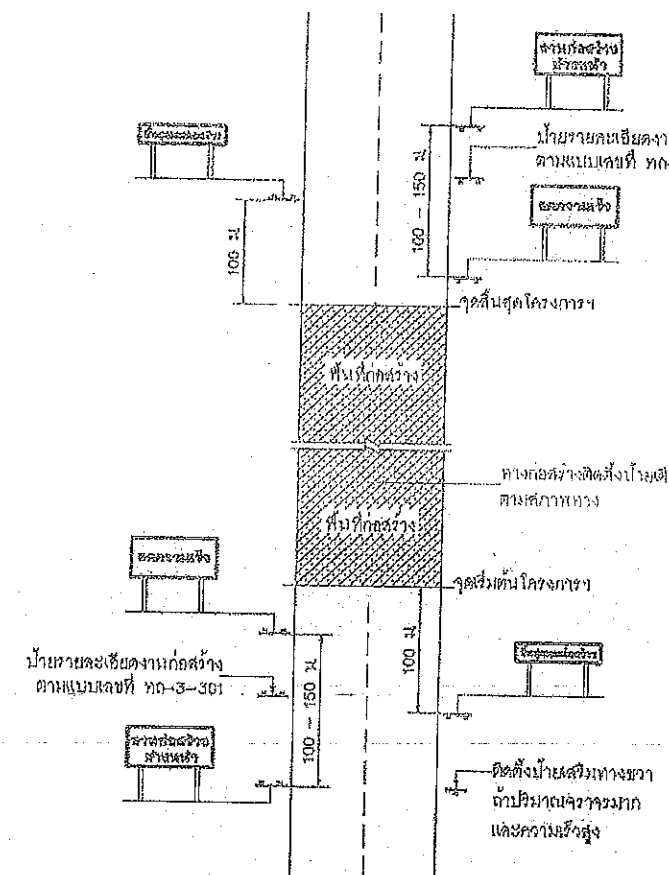

งานก่อสร้าง
ข้างหน้า
ขนาดป้าย 90 x 180 ซม.
ตัวอักษร 20 ซม.
(สำหรับพื้นที่ที่ไม่มีสัญญาณหรืออุปกรณ์ควบคุมการจราจรติดตั้งป้ายไว้ใช้ป้ายเตือนทางก่อสร้างตามแบบตท-3-301)

ป้ายเตือนงานก่อสร้าง
ขนาดป้าย 90 x 180 ซม.
ตัวอักษร 20 ซม.

ลดความเร็ว
ขนาดป้าย 90 x 180 ซม.
ตัวอักษร 20 ซม.

ป้ายเตือนมีวัสดุบนไหล่ทาง
ขนาดป้าย 45 x 180 ซม.
ตัวอักษร 15 ซม.

สิ้นสุดเขตก่อสร้าง
ขนาดป้าย 75 x 180 ซม.
ตัวอักษร 15 ซม.

ป้ายสิ้นสุดเขตก่อสร้าง
ขนาดป้าย 75 x 180 ซม.
ตัวอักษร 15 ซม.

หมายเหตุ
แผ่นพื้นป้ายสีแดง ตัวอักษรสีดำ เส้นขอบสีดำ กว้าง 3.0 ซม.

คณะกรรมการจัดทำแบบรูปรายการงานก่อสร้าง
ตามคำสั่ง อศจ.สบ. 2084 / 2067
ลงวันที่ 16 สิงหาคม 2067
แบบแปลนเลขที่ 166/2567

ประธานกรรมการ
กรรมการ
กรรมการ
กรรมการ
กรรมการ

แสดงการติดตั้งป้ายจราจรระหว่างการก่อสร้างทาง

- หมายเหตุ**
- ระยะห่างระหว่างป้ายคำนวณตามความเร็ว ดังนี้
 - 1.1 ความเร็วต่ำกว่า 70 กม./ชม. ใช้ระยะห่าง 100 เมตร
 - 1.2 ความเร็วตั้งแต่ 70 กม./ชม. ขึ้นไปใช้ระยะห่าง 150 เมตร
 - บริเวณที่ติดตั้งตั้งแต่ 300 เมตร ขึ้นไปให้ติดตั้งไฟกระพริบในแนวพาดทั้ง ทุกระยะ 100 เมตร
 - แสงสีที่ติดตั้งบริเวณทางเบี่ยง ให้ติดตั้งระยะห่างกันไม่เกิน 30 เมตร โดยเริ่มติดตั้งที่ขอบทางเข้ามา
ทุกระยะ 50 - 60 เมตรเป็นต้น
 - สภาพทางดินฟ้าไม่ให้ติดตั้งหนักหน้าทาง
 - 4.1 บริเวณทางโค้งขวาและทางโค้งตั้ง
 - 4.2 บริเวณที่มีการเปลี่ยนแปลงความกว้างของผิวจราจร
 - 4.3 บริเวณที่ต้องการนำทางเพื่อไม่ให้ยานพาหนะเคลื่อนตัวไปทางด้านขวา หรือบริเวณทางแยกที่สัมพันธ์
 - 4.4 บริเวณอื่นๆ เพื่อป้องกันอุบัติเหตุชนอุปสรรคด้านทาง
 - แบบป้ายจราจรระหว่างการก่อสร้าง ป้ายประจำแบบเลขที่ตท.-3-302/45 ของกองกลางหลวงสพท



ปัญญาสิทธิ์ ตัมสถิตย์
นายช่างโยธาชำนาญงาน

ตัวอย่างแผ่นป้ายแสดงรายละเอียดงานก่อสร้าง

โครงการก่อสร้างขององค์การบริหารส่วนจังหวัดสระบุรี
โทร 036-211852

ประเภทของงานสิ่งก่อสร้าง.....

ปริมาณงานก่อสร้าง.....

ชื่อ ที่อยู่ หมายเลขโทรศัพท์ ผู้รับจ้าง.....

ระยะเวลาเริ่มต้น และระยะเวลาสิ้นสุด รวมเป็นระยะเวลากี่วัน.....

วงเงินงบประมาณที่ได้ตั้งไว้หรือที่ได้รับ.....

ราคากลางค่าก่อสร้าง.....

วงเงินค่าก่อสร้างตามที่ได้ลงนามในสัญญาจ้าง.....

ชื่อกรรมการตรวจการจ้างและผู้ควบคุมงาน พร้อมหมายเลขโทรศัพท์.....

ส่งมอบงานจ้างวันที่..... ตรวจรับงานจ้างวันที่.....

โครงการนี้ก่อสร้างด้วยเงินภาษีของประชาชน

หมายเหตุ วัสดุที่ใช้ทำแผ่นป้ายให้ใช้แผ่นไวนิลคลุมแผ่นเหล็กหรือไม้อัดขนาดกว้างไม่น้อยกว่า 1.20 เมตร ยาวไม่น้อยกว่า 2.40 เมตร

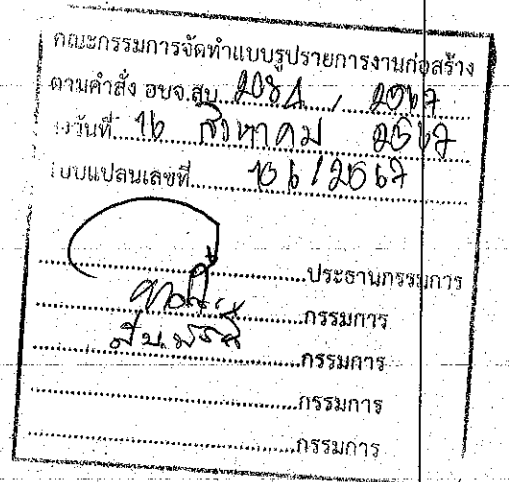

[Signature]
ปัญญาสิทธิ์ ตุ่มสถิตย์
นายช่างโยธาชำนาญงาน

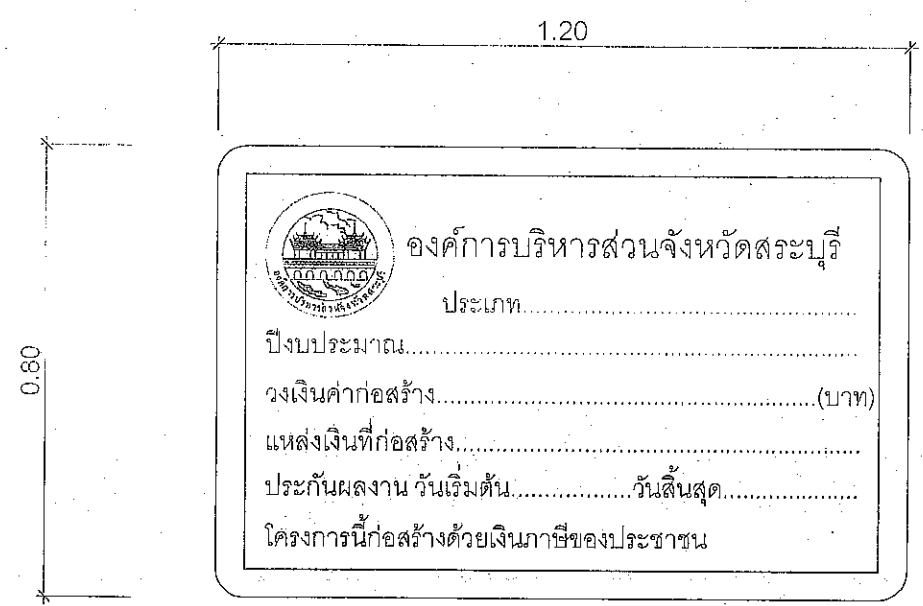

ด้านหน้า

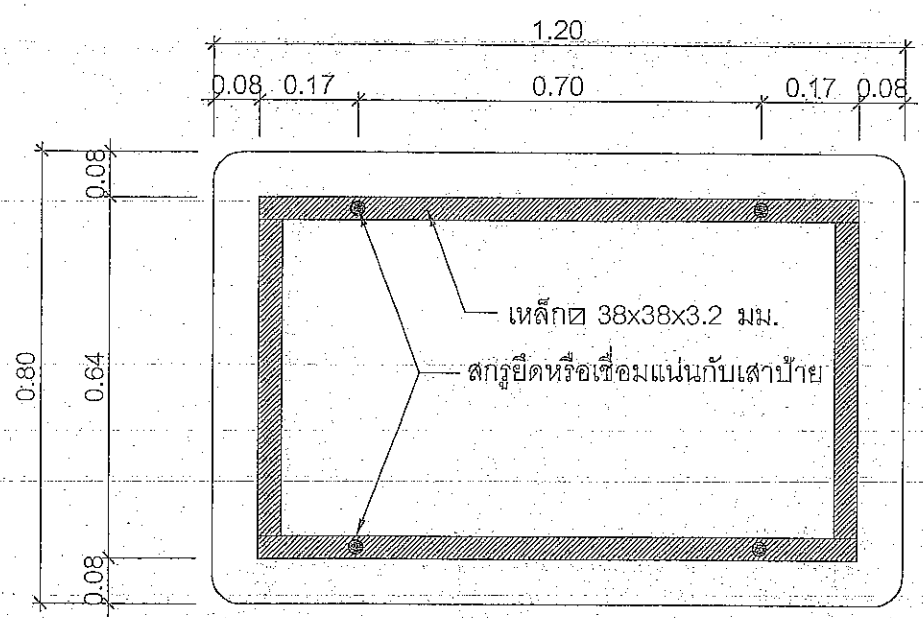

ด้านหลัง

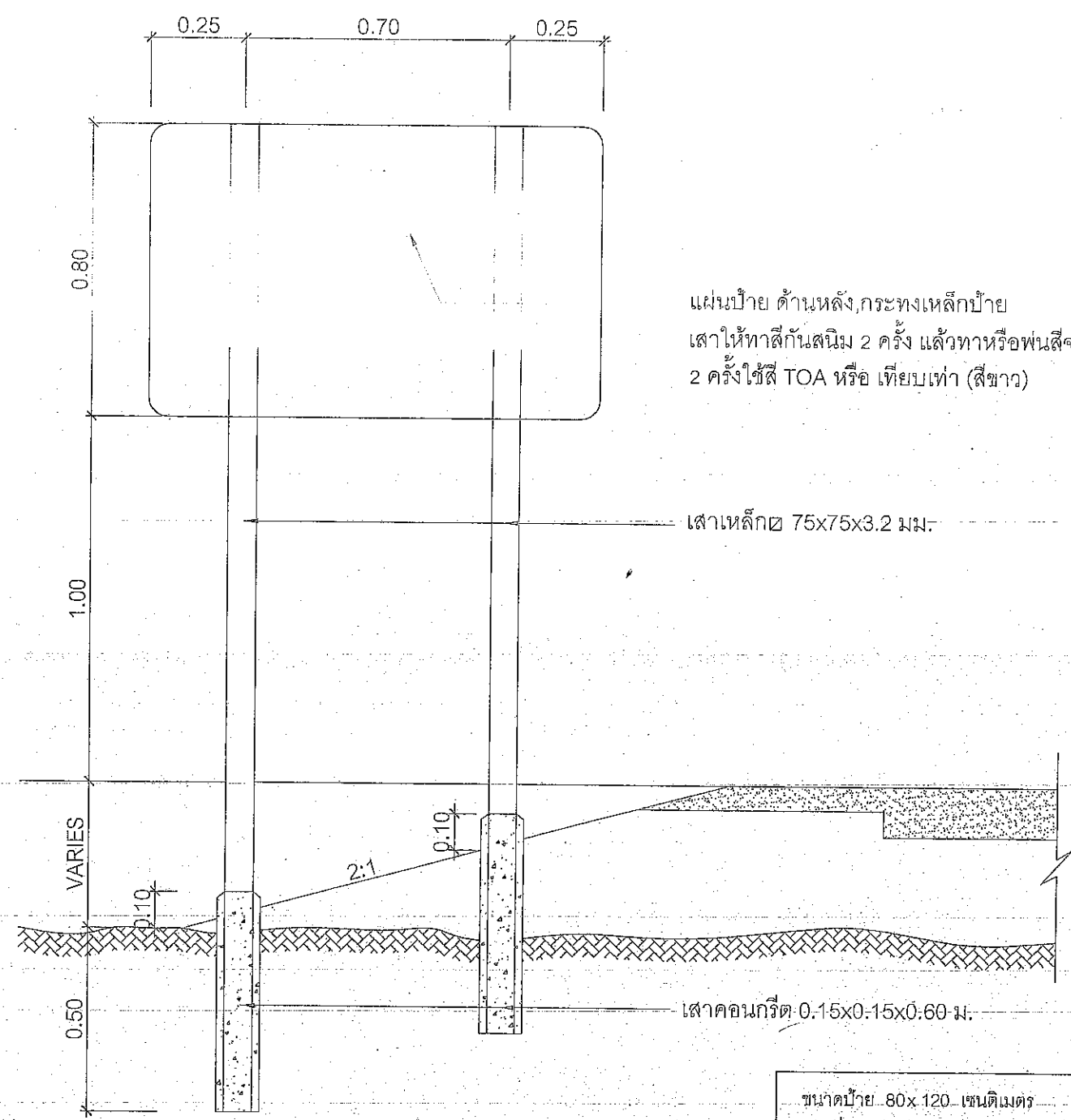

แสดงการปักเสาป้าย

แผ่นป้าย ด้านหลัง, กระจกเหล็กป้าย
 เสาให้ทาสีกันสนิม 2 ครั้ง แล้วทาหรือพ่นสีจริง
 2 ครั้ง ใช้สี TOA หรือ เทียบเท่า (สีขาว)

เสาเหล็ก 75x75x3.2 มม.

เสาคอนกรีต 0.15x0.15x0.60 ม.

คณะกรรมการจัดทำแบบรายการงานก่อสร้าง
 ตามคำสั่ง อบจ.สบ. 208A / 2017
 ลงวันที่ 16 สิงหาคม 2561
 แบบแปลนเลขที่ 101/2561

ประธานกรรมการ.....
 กรรมการ.....
 กรรมการ.....
 กรรมการ.....
 กรรมการ.....

Signature

ปัญญาชิตี ตุ่มสถิตย
 นายช่างโยธาชำนาญงาน

ขนาดป้าย 80x120 เซนติเมตร
 วัสดุที่ใช้ ทำด้วยเหล็กแผ่นชุบสังกะสีหนา 1.2 มม. ตาม มอก. 389
 เสาเหล็ก 75x75x3.2 มิลลิเมตร
 การติดตั้ง ติดตั้ง จุดเริ่มต้นถนนของโครงการหรือบริเวณใกล้เคียงกับ
 โครงการ
 หมายเหตุ 1. พื้นป้ายสติ๊กเกอร์สีแดงสะท้อนแสงกันความร้อน
 2. เส้นทึบรอบป้ายสติ๊กเกอร์สีขาวสะท้อนแสงกันความร้อน
 3. ตัวหนังสือและตราองค์การบริหารส่วนจังหวัดชลบุรีเป็น
 สติ๊กเกอร์สีขาวสะท้อนแสงกันความร้อน

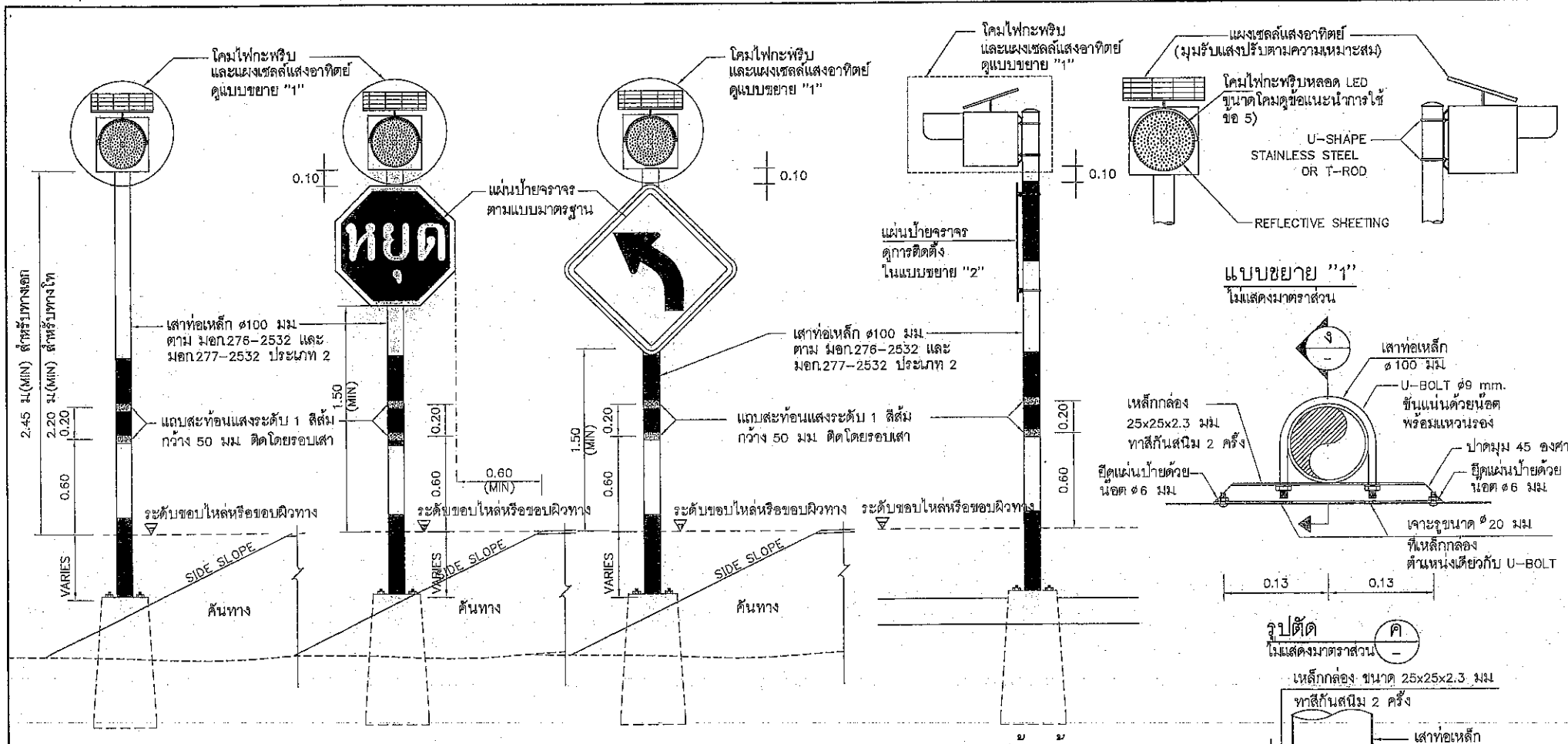

ข้อกำหนดทั่วไปของสัญญาณไฟกะพริบ

1. มิติต่างๆ มีหน่วยเป็นเมตร นอกจากจะระบุไว้เป็นอย่างอื่น
2. ระยะการติดตั้งป้ายบังคับ ป้ายเตือน รายละเอียดการติดตั้งแนบท้าย ตามแบบเลขที่ ๑๖-114 ถึง ๑๖-115
3. เส้นโค้งของโคมไฟกะพริบ มีขนาด ๓300 มม ทำจากวัสดุ โพลีคาร์บอเนตโปร่งแสงหรือวัสดุอะคริลิก โปร่งแสง ทนความร้อนสูง ไม่แตกง่าย และไม่เป็นอันตรายเมื่อเกิดอุบัติเหตุ
4. หลอดเป็นหลอด LEDs ชนิดที่ใช้สำหรับงานสัญญาณจราจร สีเหลือง หรือสีแดง จัดวางในตำแหน่งที่เหมาะสมกับการใช้งาน โดยมีจำนวนหลอด LEDs ไม่น้อยกว่า 120 หลอด และมีความเข้มส่องสว่างโดยรวมของดวงโคมไม่น้อยกว่า 660,000 mcd.
5. รูปแบบตัวโคมไฟสามารถปรับเปลี่ยนได้ตามมาตรฐานของผู้ผลิต แต่ต้องได้รับความเห็นชอบจากกรมฯ และต้องมีกระบังหน้าปิดประกบกับดวงโคมเพื่อป้องกันแสงแดดในเวลากลางวันและสำหรับรวมแสงในเวลากลางคืน
6. การกะพริบของหลอด LEDs ต้องกะพริบเป็นจังหวะเดียวกันทุกหลอด และสามารถปรับตั้งจำนวนการกะพริบไม่น้อยกว่า 40 ครั้ง/นาที แต่ไม่เกิน 80 ครั้ง/นาที อายุการใช้งานของหลอดไม่น้อยกว่า 100,000 ชม.
7. แหล่งพลังงานเป็นแบบแผงเซลล์แสงอาทิตย์ ชนิดซิลิคอน MONO-CRYSTAL SILICON สามารถผลิตพลังงานได้ไม่น้อยกว่า 10 วัตต์ รูปแบบแผงเซลล์แสงอาทิตย์และรูปแบบการติดตั้งแผงเซลล์ฯ สามารถปรับเปลี่ยนได้ตามมาตรฐานผู้ผลิต โดยต้องสามารถปรับทิศทางเพื่อรับแสงอาทิตย์ได้อย่างดีเยี่ยม ผู้รับจ้างต้องแสดงเอกสารที่แสดงการซื้อหรือการได้มาซึ่งเซลล์แสงอาทิตย์ ซึ่งออกให้โดยโรงงานหรือผู้ผลิต หรือผู้แทนจำหน่าย ให้กรมพิจารณาอนุมัติ
8. อุปกรณ์เก็บพลังงานเป็นแบตเตอรี่แบบ SEALED LEAD ACID หรือมาตรฐานอื่นเทียบเท่า มีความต่างศักย์ไม่น้อยกว่า 12 โวลต์ ความจุ 12 AMPERE-HOUR โดยสามารถสำรองไฟได้ในไม่น้อยกว่า 48 ชั่วโมงขณะที่ไม่มีแสงอาทิตย์ส่อง
9. เสาเป็นเสาเหล็กกลมชุบสังกะสี (GALVANIZED STEEL PIPE) ขนาดไม่เล็กกว่า ๑00 มม. หนาไม่น้อยกว่า 2 มม. ทาสีกันสนิมอย่างน้อย 2 ครั้ง แล้วทาสีดำสีเทา เป็นช่วงๆละ 0.50 ม. อีกอย่างน้อย 2 ครั้งตลอดความยาว พร้อมทั้งติดตั้งแถบสะท้อนแสงระดับ 1 สีส้ม จำนวน 2 แถบ ขนาดกว้างแถบละ 50 มม. รอบเสา
10. ผู้รับจ้างจะต้องประกันคุณภาพของหลอดไฟสัญญาณและอุปกรณ์ที่ใช้ในการติดตั้งอื่น ๆ ที่กำหนด 24 เดือน นับแต่วันที่กรมฯ รับการติดตั้งให้สัญญาณงวดสุดท้ายเสร็จเรียบร้อยแล้วนับต้นไป ถ้าปรากฏว่าหลอดไฟสัญญาณหรือส่วนที่ติดตั้งอื่น ๆ เสื่อมคุณภาพในระยะประกัน ผู้รับจ้างต้องดำเนินการเปลี่ยนแปลงซ่อมแซมให้เสร็จเรียบร้อยตามสภาพเดิมภายใน 48 ชั่วโมงนับจากเวลาที่รับแจ้งจากกรมฯ ผู้รับจ้างเป็นผู้ออกค่าใช้จ่ายในการนี้แต่เพียงผู้เดียว
11. ในการรับประกันคุณภาพของหลอดไฟสัญญาณตามข้อ 10. ผู้รับจ้างจะต้องส่งมอบหลอดไฟสัญญาณสำรองไว้ให้กับแขวงทางหลวงชนบท จำนวนไม่น้อยกว่า 10 หลอดต่ออาคารติดตั้งโคมไฟ 1 ดวง เพื่อใช้เปลี่ยนได้โดยทันทีเมื่อหลอดไฟชำรุด และผู้รับจ้างไม่ทำการเปลี่ยนให้ตามที่กรมฯ แจ้งไป
12. ผู้รับจ้างจะต้องนำหลอดไฟสัญญาณมาส่งมอบเพิ่มเติมให้กับสำนักงานทางหลวงชนบทจังหวัดตามจำนวนที่ได้ใช้ เปลี่ยนแทนหลอดที่ชำรุดตามข้อ 11 เพื่อให้มีจำนวนหลอดไฟสำรองไว้ใช้งาน

ไฟกะพริบ
รูปด้านหน้า
ไฟกะพริบร่วมกับป้ายจราจร
แสดงการติดตั้งสัญญาณไฟกะพริบอย่างเดี่ยวหรือร่วมกับป้ายบังคับหรือป้ายเตือน (เสาเหล็ก)
 ไม่แสดงมาตราส่วน

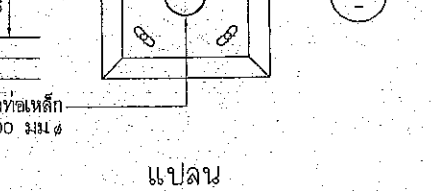
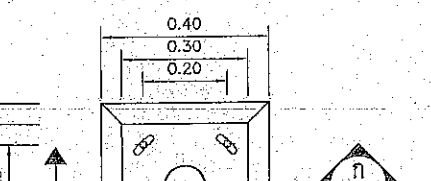
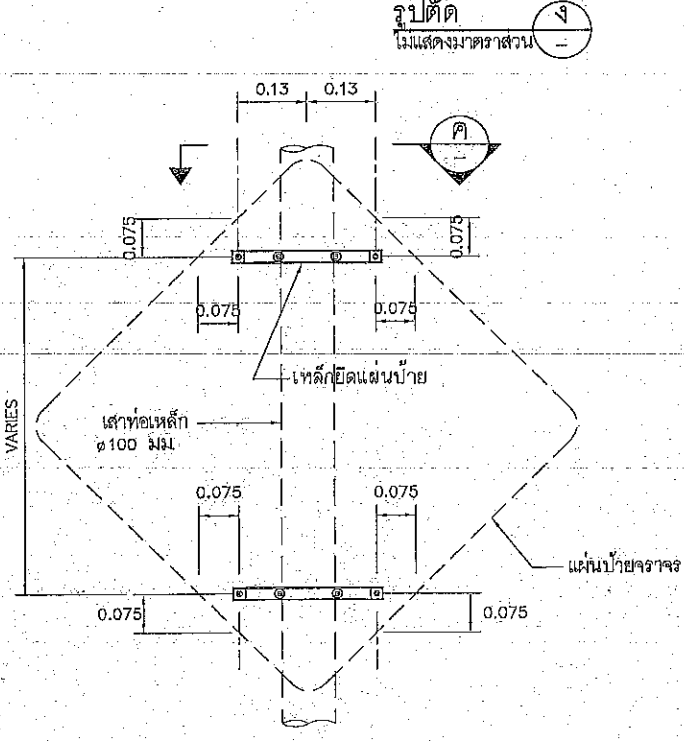
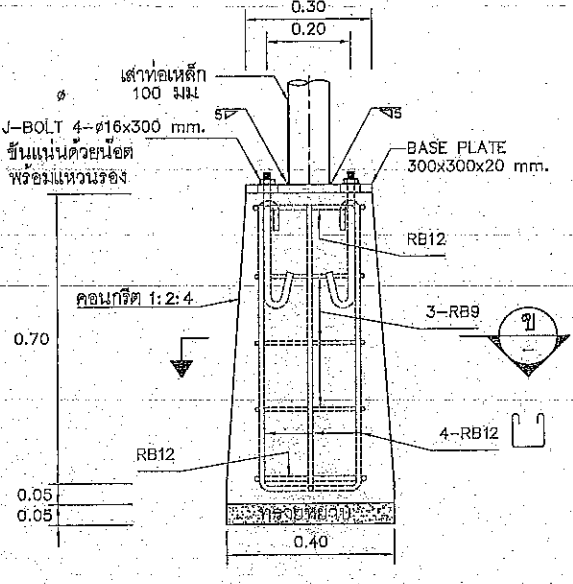
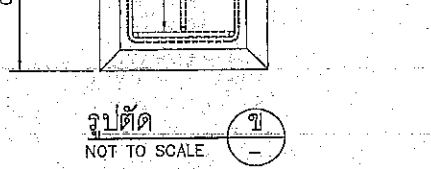
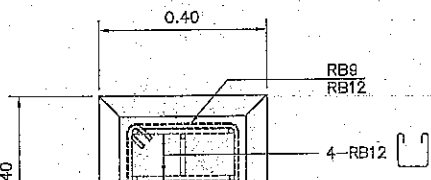
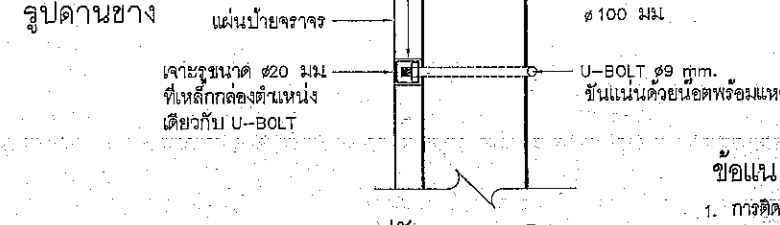

แบบขยายฐานจาก
 ไม่แสดงมาตราส่วน

แบบขยาย "2"
 ไม่แสดงมาตราส่วน

ข้อแนะนำการใช้

1. การติดตั้งสัญญาณไฟกะพริบสีเหลือง และสัญญาณไฟกะพริบสีแดง ใช้ติดตั้งบริเวณของเสาที่ติดอยู่กับอาคารซึ่งมีบริเวณที่มองเห็นได้ โดยสัญญาณไฟกะพริบสีเหลืองจะติดตั้งสำหรับเตือนรถบนทางออก ส่วนไฟกะพริบสีแดงจะติดตั้งสำหรับเตือนรถบนทางเข้า
2. การติดตั้งสัญญาณไฟกะพริบแดง ร่วมกับป้ายหยุด จะติดตั้งบริเวณทางแยกที่สี่แยกราช หรือสี่ทางตรงมุม เห็นป้ายหยุดที่ติดตั้งได้ โดยมีวัตถุประสงค์เพื่อเน้นให้ผู้ขับขี่สนใจป้ายหยุด
3. การติดตั้งสัญญาณไฟกะพริบสีเหลือง ร่วมกับป้ายเตือน จะติดตั้งบริเวณช่วงที่ต่อถนนลดความเร็วและเปลี่ยนเลนรถในกรณีการด้วยความระมัดระวัง โดยมีวัตถุประสงค์เพื่อเน้นให้ผู้ขับขี่สนใจป้ายเตือน
4. การติดตั้งสัญญาณไฟกะพริบบนเสาหลัก ควรติดตั้งบนถนนในเขตชุมชน ทั้งนี้ผู้ออกแบบจะเป็นผู้กำหนดลงในแบบก่อสร้างแต่ละสายทาง
5. ผู้รับจ้างสามารถเลือกใช้รูปแบบการติดตั้งเสาหลักฝังในฐานรากคอนกรีตเสริมเหล็กได้ตามการวางแผนงานราคาต่อชนิดได้ การขุดเจาะบริเวณที่มีมีการติดตั้งสัญญาณไฟกะพริบร่วมกับป้ายจราจร ผู้ออกแบบจะกำหนดไว้ในแบบก่อสร้างแต่ละสายทาง

หมายเหตุ

แบบมาตรฐานแนบนี้ คัดลอกจากแบบมาตรฐาน ข้อกำหนดทั่วไปและสัญลักษณ์ ของงานไฟฟ้าแสงสว่าง ของผลัดงานช่างที่ปรึกษา โครงการสำรวจออกแบบ โครงการสร้างระบบถนนต้นสายแยก พท. ชม 3029-แยกทพ ชม 4039 บริเวณจุดตัด ทล.212 และจุดตัด ทล.1014 อ.สันกำแพง จ.เชียงใหม่ แบบเลขที่ พท-101/60

ปัญญาชาติ ตัมสถิตย์
 นายช่างโยธาชำนาญงาน

กรมทางหลวงชนบท สำนักงานจระหวงและออกแบบ	
แบบมาตรฐาน	
ข้อกำหนดทั่วไปและสัญลักษณ์ ของงานสัญญาณไฟกะพริบ (เสาเหล็ก)	
เขียนแบบ	ผู้ช่วยวิศวกร
ตรวจ	อนุมัติ
ผู้ออก	อนุมัติ
แผ่นที่ 112	แบบเลขที่ พท-101/61

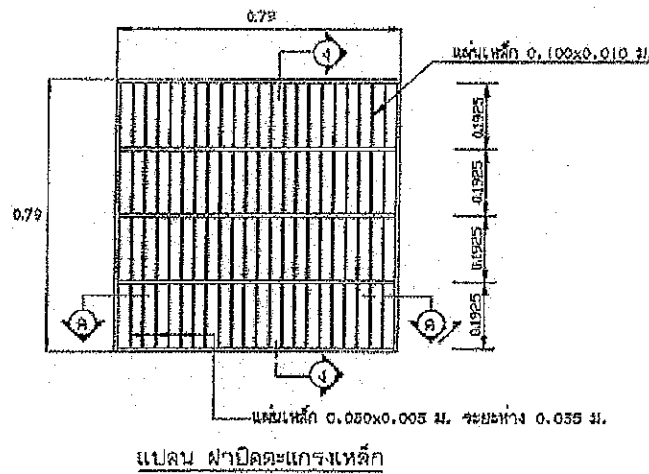
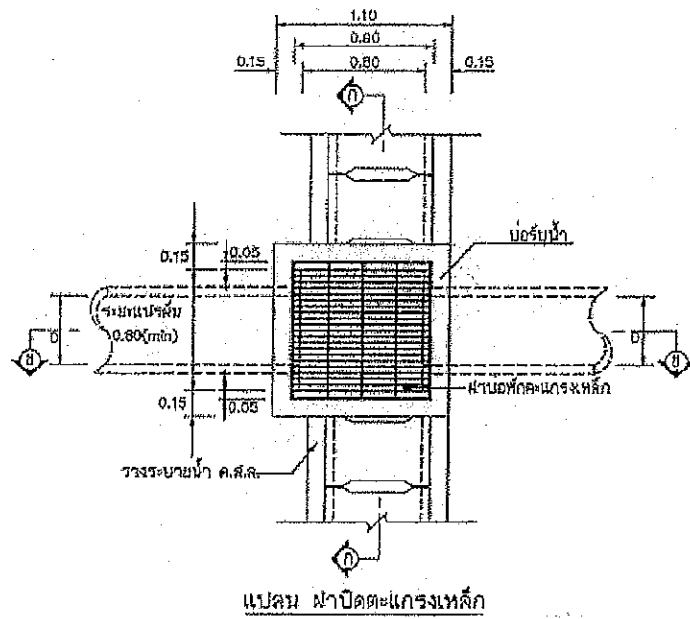

คณะกรรมการจัดทำแบบรูปายการงานก่อสร้าง
 ตามคำสั่ง อบจ.สบ. 2084, 0067
 ลงวันที่ 16 สิงหาคม 2567
 แบบแปลนเลขที่ 106/2567

ประธานกรรมการ
 กรรมการ
 กรรมการ
 กรรมการ

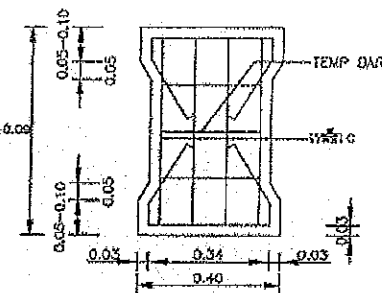

รายละเอียดเหล็กเสริมเสาฐาน คสล.

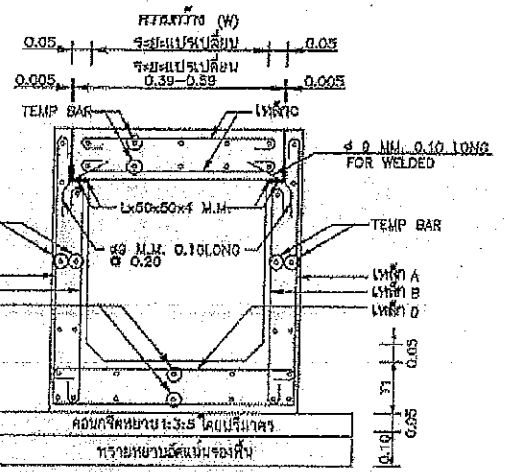

รายละเอียดเหล็กเสริมเสา คสล.

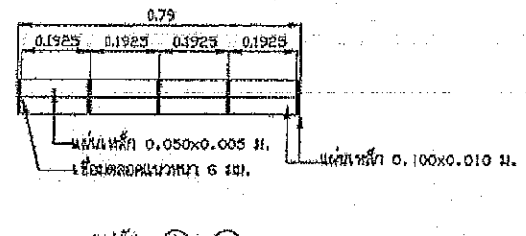
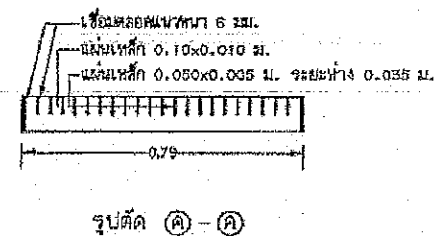
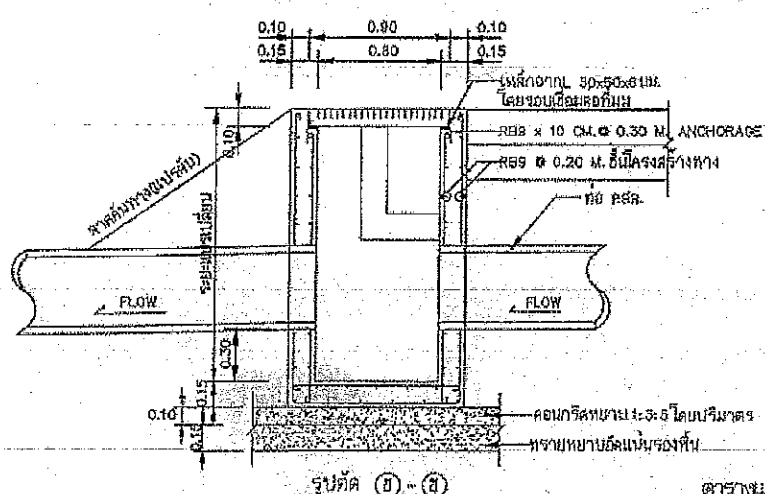

รายการประกอบแบบ

- ความกว้างและความลึกของวงแหวนที่ค้ำยันผนังเหล็กได้โดยให้ยึดตามที่จะระบุในแบบแปลนเหล็ก
- ตำแหน่งในการก่อสร้างสามารถปรับย้ายได้ตามความเหมาะสม โดยให้ผู้นำนครศึกษาคัดพิจารณา ความเหมาะสมของพื้นที่ โดยไม่ต้องทำหนังสือ
- ในกรณีที่ปรับตำแหน่งหรือวางตำแหน่งใหม่ ให้มีความลาดเอียง เพื่อป้องกันการทรุดตัว และยึดกับผนังของโครงสร้างเดิมให้มีความเหมาะสม โดยไม่ต้องได้รับความเห็นชอบจากผู้นำนคร
- วัสดุที่ใช้ก่อสร้างค้ำยัน วัสดุเสริมคอนกรีต และเหล็กเสริมเหล็ก ให้ใช้ตามมาตรฐานทางวิศวกรรม มาตรฐาน และ มาตรฐาน ของ กสทศ
- ใช้รั้วของวงแหวนกว้าง 1 ซม. ความยาวจากหัวทุยระยะ 10 ซม. แล้วให้ใช้ขึงยึดกับแนวทุยด้วยตะปูขนาด
- คอนกรีตที่ใช้ให้มีความหนาแน่น 2.2 คม มกท. 11
- เหล็กชนิด A ให้ใช้ชนิดใหม่
- เหล็กชนิด B ให้ใช้ชนิดใหม่
- เหล็กชนิด C ให้ใช้ชนิดใหม่
- เหล็กชนิด D ให้ใช้ชนิดใหม่

หมายเหตุ
 แบบรับน้ำ คสล. ยกเว้น ผนังปูนหนาแน่นที่ 10-5-25 ของกรมทางหลวงชนบท

ตารางแสดงรายละเอียดวงแหวนรับน้ำ คสล.

ชนิด	ความกว้างวงแหวนรับน้ำ (W) ซม.	ความสูงของวงแหวนรับน้ำ (H) ซม.	ความหนาของวงแหวนรับน้ำ (T1) ซม.	ความหนาของฝาปิด (T2) ซม.	เหล็กเสริม							
					A		B		C		D	
					φ 3 มม.	φ 4 มม.	φ 3 มม.	φ 4 มม.	φ 3 มม.	φ 4 มม.	φ 3 มม.	φ 4 มม.
ก-ก	30	30	10	12.5	9	20	9	20	9	15	9	15
ข-ข	30	50	10	12.5	9	15	9	15	9	15	9	15
ค-ค	30	70	12	12.5	9	10	9	10	9	15	9	15
ด-ด	30	100	15	12.5	12	10	12	10	9	15	9	15
ด-ด	50	30	10	15	9	20	9	20	9	10	9	10
ด-ด	50	50	10	15	9	15	9	15	9	10	9	10
ด-ด	50	70	12	15	9	10	9	10	9	10	9	10
ด-ด	50	100	15	15	12	10	12	10	9	10	9	10

ตารางแสดงรายละเอียดเหล็กเสริมรับน้ำ (TEMP BAR)

ความหนาของวงแหวนรับน้ำ	ขนาดเหล็กเสริมรับน้ำ
10	φ 3 มม. 0.20 ม.
12	φ 3 มม. 0.20 ม.
15	φ 3 มม. 0.15 ม.

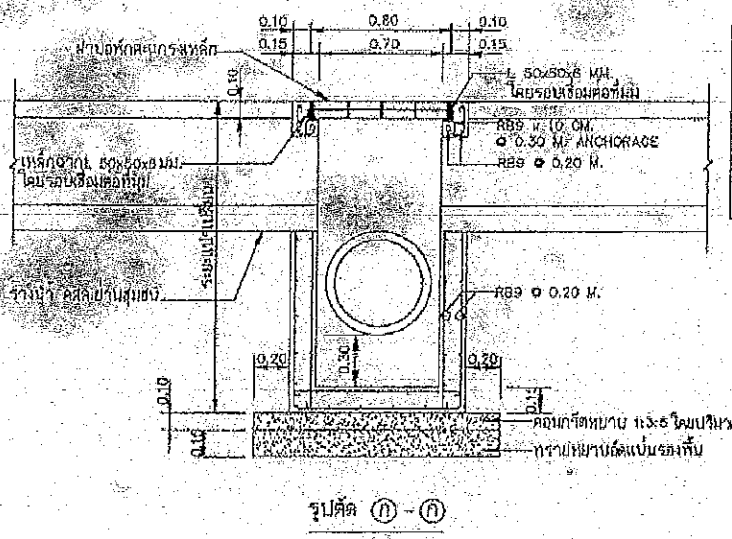

ปัญญ์ชลิ คัมภีร์
 นายช่างโยธาชำนาญงาน

กรมโยธาธิการและผังเมือง

แบบมาตรฐานงานทาง
 สำหรับองค์การปกครองส่วนท้องถิ่น

วงแหวนรับน้ำ กสล. ส่วนชุมชน

แบบเลขที่ ทด-5-301

แผ่นที่ 80

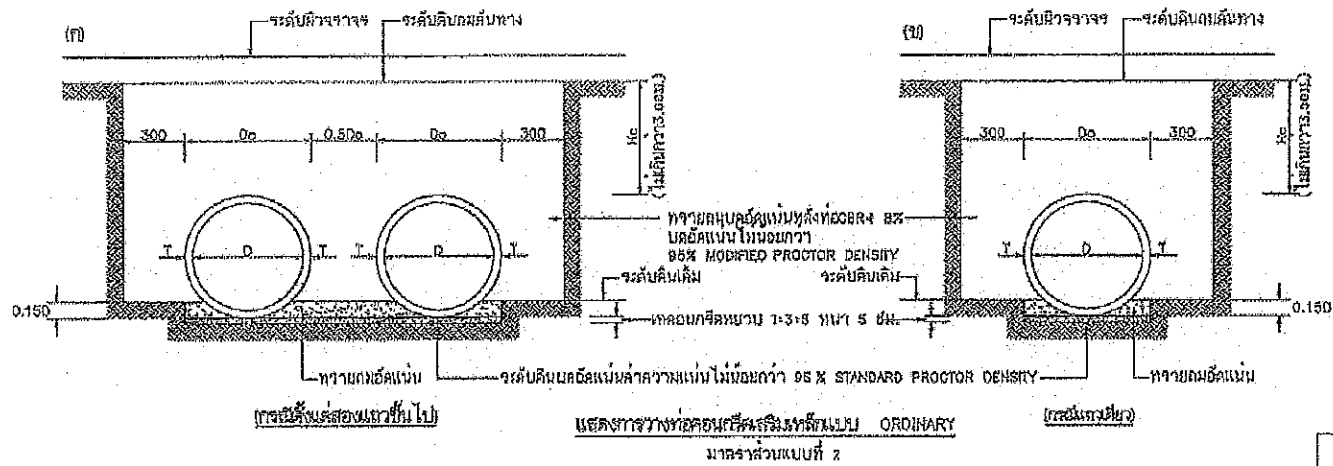

เมื่อมีค่า CBR > 4% ให้ใช้การเสริมแน่นไม่น้อยกว่า 95% STANDARD PROCTOR DENSITY

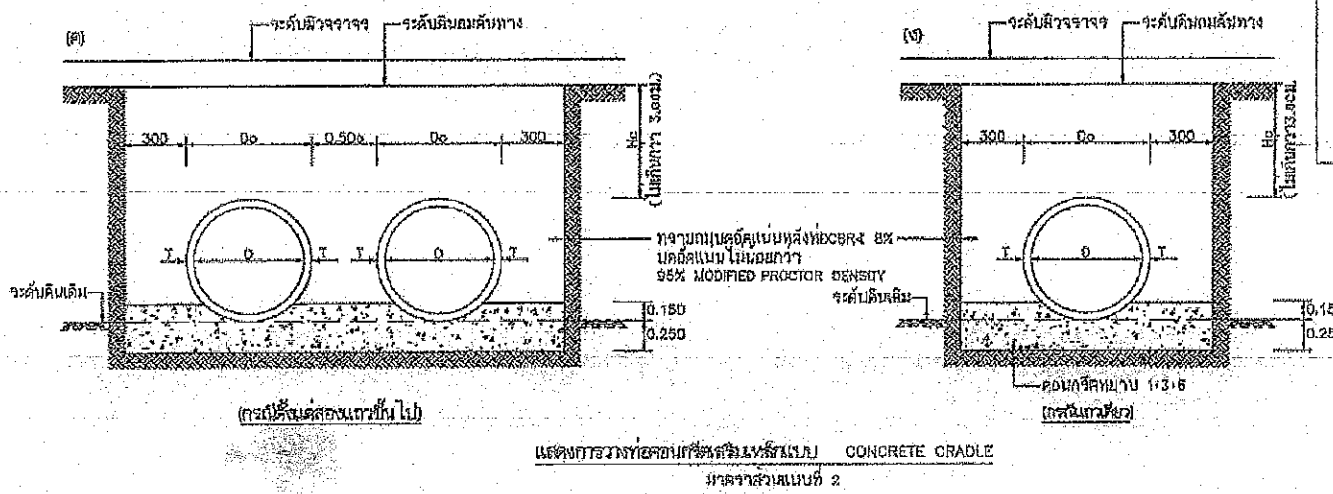

กรณีมีค่า CBR > 4% ให้ใช้การเสริมแน่นไม่น้อยกว่า 95% STANDARD PROCTOR DENSITY

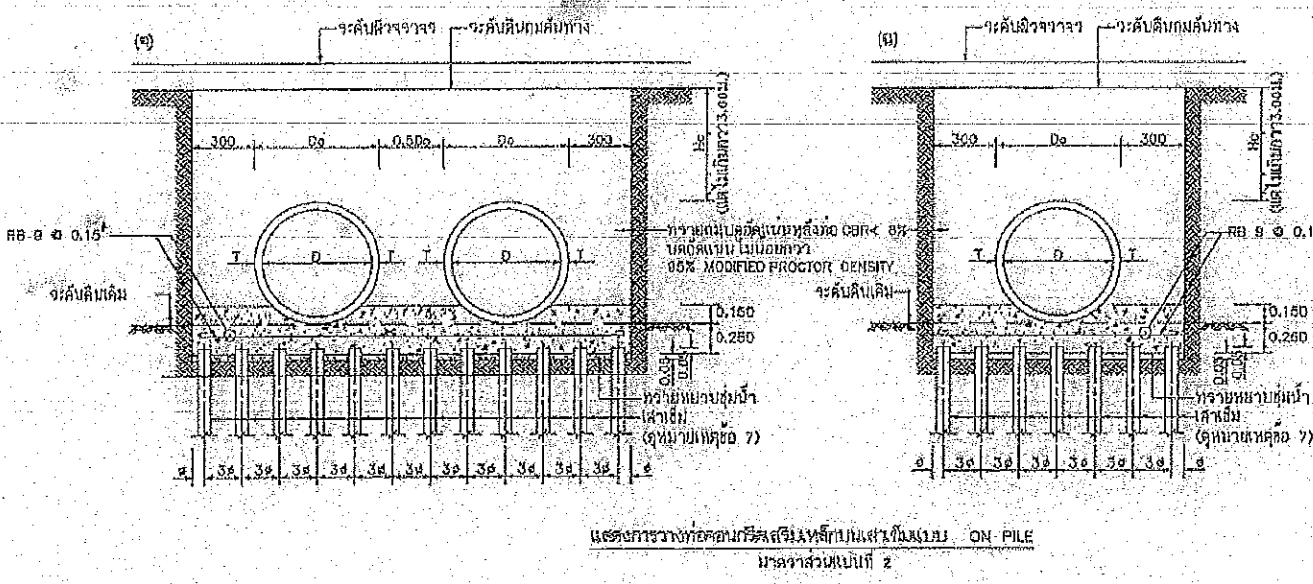

ตารางที่ 1 แสดงขนาดเส้นผ่านศูนย์กลางภายใน และช่องท่อ

ขนาดช่องท่อ มม.	เส้นผ่านศูนย์กลางภายใน (D) มม.	ความหนา (T) มม.	มีซี่ข้าง ๆ ของปากท่อ มม.			
			i	a	b	c
400	400	80	30	25	10	27
600	600	75	40	25	15	32
800	800	95	45	35	15	42
1000	1000	110	55	45	20	47
1200	1200	125	60	45	25	52
1500	1500	150	60	57	20	53

ตารางที่ 2 แสดงเหล็กเสริมตามขวาง แรงที่กระทำให้แตก

และใช้แรงรับแรงอัดของท่อ ค.ส.ล.

ขนาดช่องท่อ มม.	พื้นที่หน้าตัดของเหล็กเสริมตามขวางท่อน้ำหนัก ค.ส.ล. ความยาวท่อ เมตร		แรงที่กระทำโดยแรงอัดของท่อ กิวตัน/ม. (ยกเว้น 0.6 มม. ไม่ยกเว้น) นิวตัน/ม.	กำลังอัดของท่อ ความดันคานะซี คิวตัน/ม. หรือ KSC	ความสูงของดินบนปากท่อ มม.
	วงใน	วงนอก			
400	1.5	-	25,000	350	ไม่น้อยกว่า 0.30 ม. แต่ไม่เกิน 0.20 ม.
600	1.5	-	30,000		
800	4.0	-	32,000		
1000	4.2	3.2	65,000		
1200	5.1	3.8	78,000		
1500	7.5	5.5	97,500		

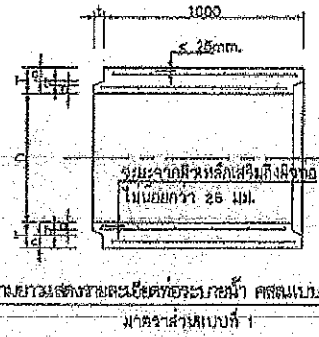
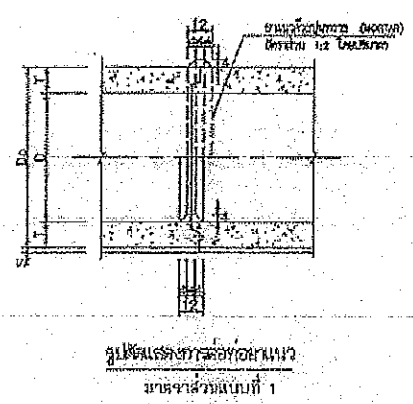

Hc = ความสูงของดินบนปากท่อ ไม่น้อยกว่า 3.00 ม.
Dc = ขนาดเส้นผ่าศูนย์กลางภายนอกท่อ
D = ขนาดเส้นผ่าศูนย์กลางภายในท่อ (หรือขนาดระบุ)

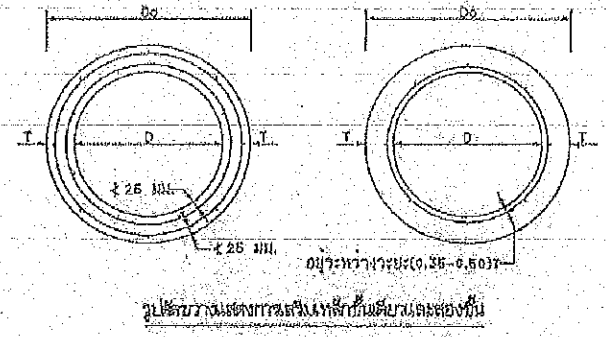

ขนาดเส้นผ่านศูนย์กลาง	1	2	3	4	5	6	7	8
0-20	50	100	150	200	250	300	350	400
0-500	500	1000	1500	2000	2500	3000	3500	4000

รายการประกอบแบบ

- ท่อระบายน้ำ คอนกรีตเสริมเหล็กแบบธรรมดา เป็นไปตามข้อกำหนด มอก. 28 ส่วนที่ 1 และ 2
- ค่าสัมประสิทธิ์ของคอนกรีต ที่อายุ 28 วัน ต้องไม่น้อยกว่า 350 กก./ซม. 3 โดยทดสอบด้วยแท่งคอนกรีตหล่ออย่างรูปลูกบาศก์ ขนาด 15x15x15 ซม. และคอนกรีตอัดแน่น ต้องมีการยุบตัว (shrinkage) ไม่นเกิน 5 ซม.
- ในการก่อสร้างท่อระบายน้ำ คอนกรีตเสริมเหล็กแบบธรรมดา จะต้องใช้ส่วนผสมดังนี้
 - คอนกรีตเสริมเหล็กแบบธรรมดา โดยไม่ต้องใช้เหล็กเสริม
 - ปริมาณเหล็กเสริมตามขวางต้องเป็นไปตามข้อกำหนดของวิศวกรที่กำกับดูแลไว้
 - เหล็กเสริมตามขวางต้องมีขนาด 8 มม. จำนวน 8 เส้น
 - ตำแหน่งของเหล็กเสริมตามขวางแบบธรรมดา 0.35-0.50 เท่าของความยาวของท่อ (วัดจากภายใน) และตำแหน่งเหล็กเสริมตามขวางแบบเสริมซี่ข้างต้องมีการยึดติดกับเหล็กเสริมไม่น้อยกว่า 25 มม.
 - การเสริมเหล็กเสริมตามขวาง ต้องมีพื้นที่ไม่น้อยกว่า 40 เท่า ของพื้นที่หน้าตัดของท่อคอนกรีตเสริมเหล็ก
 - การติดตั้งเหล็กเสริมตามขวางแบบเสริมซี่ข้างในท่อขนาด 60 ซม.
 - การติดตั้งเหล็กเสริมตามขวางแบบเสริมซี่ข้าง และ ยานพาหนะที่ผ่านท่อจะต้องมีที่สำหรับยึด
- ในกรณีใช้ท่อที่ผลิตจากโรงงาน จะต้องได้รับใบอนุญาตจากกรมส่งเสริมการค้าระหว่างประเทศ มอก. 28 ส่วนที่ 1 และ 2 โดยผู้รับจ้างจะต้องส่งแบบรายละเอียดการเสริมเหล็ก
- ในกรณีใช้ท่อที่ผลิตจากโรงงาน จะต้องได้รับใบอนุญาตจากกรมส่งเสริมการค้าระหว่างประเทศ มอก. 28 ส่วนที่ 1 และ 2 โดยผู้รับจ้างจะต้องส่งแบบรายละเอียดการเสริมเหล็ก
- ในกรณีใช้ท่อที่ผลิตจากโรงงาน จะต้องได้รับใบอนุญาตจากกรมส่งเสริมการค้าระหว่างประเทศ มอก. 28 ส่วนที่ 1 และ 2 โดยผู้รับจ้างจะต้องส่งแบบรายละเอียดการเสริมเหล็ก

คณะกรรมการจัดทำแบบรายการก่อสร้าง
ตามคำสั่ง อบจ.สุ. 20.8.1, 20.67
ลงวันที่ 16 สิงหาคม 2567
แบบแปลนเลขที่ 106/1067
ประธานกรรมการ
กรรมการ
กรรมการ
กรรมการ

ปิลัญฉุณี ตุ่มสถิตย
นายช่างโยธาชำนาญงาน

แบบมาตรฐานงานทาง
สำหรับองค์การปกครองส่วนท้องถิ่น
การวางท่อระบายน้ำ ค.ส.ล. ชนิดกลม
แบบเลขที่ 106-5-101
แผ่นที่ 73