



ประกาศองค์การบริหารส่วนจังหวัดสระบุรี

เรื่อง ประกวดราคาจ้างก่อสร้างถนนลาดยางหมู่ที่ ๑๒ บ้านคลองกระทิง เชื่อมต่อหมู่ที่ ๖ บ้านป่า
ลานหินลาด ต.วังม่วง อ.วังม่วง จ.สระบุรี พร้อมติดตั้งไฟฟ้าแสงสว่างโซล่าเซลล์ ด้วยวิธีประกวดราคา
อิเล็กทรอนิกส์ (e-bidding)

องค์การบริหารส่วนจังหวัดสระบุรี มีความประสงค์จะประกวดราคาจ้างก่อสร้าง
ถนนลาดยางหมู่ที่ ๑๒ บ้านคลองกระทิง เชื่อมต่อหมู่ที่ ๖ บ้านป่าลานหินลาด ต.วังม่วง อ.วังม่วง จ.สระบุรี
พร้อมติดตั้งไฟฟ้าแสงสว่างโซล่าเซลล์ ด้วยวิธีประกวดราคาอิเล็กทรอนิกส์ (e-bidding) จำนวน ๑ โครงการ
ราคากลางของงานจ้างก่อสร้าง ในการประกวดราคาครั้งนี้ เป็นเงินทั้งสิ้น ๒๔,๕๘๐,๐๐๐.๐๐ บาท (ยี่สิบสี่
ล้านห้าแสนแปดหมื่นบาทถ้วน) โดยองค์การบริหารส่วนจังหวัดสระบุรี จะจัดจ้างไม่เกินวงเงินงบประมาณที่ตั้ง
ไว้ เป็นเงิน ๒๒,๔๕๐,๐๐๐.๐๐ บาท (ยี่สิบสองล้านสี่แสนห้าหมื่นบาทถ้วน) ตามรายการ ดังนี้

ก่อสร้างถนนลาดยางแบบแอสฟัลต์ติกคอนกรีต หมู่ที่ ๑๒ บ้านคลองกระทิง เชื่อมต่อหมู่ที่ ๖
บ้านป่าลานหินลาด ตำบลวังม่วง อำเภอวังม่วง จังหวัดสระบุรี ขนาดผิวจราจรกว้าง ๕ ม. ยาว ๖,๘๒๘ ม. ไม่มี
ไหล่ทาง หนา ๐.๐๕ ม. หรือคิดเป็นพื้นที่ลาดยางไม่น้อยกว่า ๓๔,๑๔๐ ตร.ม. พร้อมติดตั้งไฟฟ้าแสงสว่างโซล่า
เซลล์ จำนวน ๗๒ ชุด ตามแบบแปลนองค์การบริหารส่วนจังหวัดสระบุรี

ผู้ยื่นข้อเสนอจะต้องมีคุณสมบัติ ดังต่อไปนี้

๑. มีความสามารถตามกฎหมาย
๒. ไม่เป็นบุคคลล้มละลาย
๓. ไม่อยู่ระหว่างเลิกกิจการ
๔. ไม่เป็นบุคคลซึ่งอยู่ระหว่างถูกระงับการยื่นข้อเสนอหรือทำสัญญากับหน่วยงานของรัฐไว้
ชั่วคราว เนื่องจากเป็นผู้ที่ไม่ผ่านเกณฑ์การประเมินผลการปฏิบัติงานของผู้ประกอบการตามระเบียบ ที่
รัฐมนตรีว่าการกระทรวงการคลังกำหนดตามที่ประกาศเผยแพร่ในระบบเครือข่ายสารสนเทศของกรมบัญชี
กลาง

๕. ไม่เป็นบุคคลซึ่งถูกระงับชื่อไว้ในบัญชีรายชื่อผู้ทำงานและได้แจ้งเวียนชื่อให้เป็นผู้ทำงาน
ของหน่วยงานของรัฐในระบบเครือข่ายสารสนเทศของกรมบัญชีกลาง ซึ่งรวมถึงนิติบุคคลที่ผู้ทำงานเป็นหุ้นส่วน
ผู้จัดการ กรรมการผู้จัดการ ผู้บริหาร ผู้มีอำนาจในการดำเนินงานในกิจการของนิติบุคคลนั้นด้วย

๖. มีคุณสมบัติและไม่มีลักษณะต้องห้ามตามที่คณะกรรมการนโยบายการจัดซื้อจัดจ้างและการบริหารพัสดุภาครัฐกำหนดในราชกิจจานุเบกษา

๗. เป็นนิติบุคคลผู้มีอาชีพรับจ้างงานที่ประกวดราคาอิเล็กทรอนิกส์ดังกล่าว

๘. ไม่เป็นผู้มีผลประโยชน์ร่วมกันกับผู้ยื่นข้อเสนอรายอื่นที่เข้ายื่นข้อเสนอให้แก่องค์การบริหารส่วนจังหวัดสระบุรี ณ วันประกาศประกวดราคาอิเล็กทรอนิกส์ หรือไม่เป็นผู้กระทำการอันเป็นการขัดขวางการแข่งขันราคาอย่างเป็นธรรม ในการประกวดราคาอิเล็กทรอนิกส์ครั้งนี้

๙. ไม่เป็นผู้ได้รับเอกสิทธิ์หรือความคุ้มกัน ซึ่งอาจปฏิเสธไม่ยอมขึ้นศาลไทย เว้นแต่รัฐบาลของผู้ยื่นข้อเสนอได้มีคำสั่งสละเอกสิทธิ์และความคุ้มกันเช่นนั้น

๑๐. เป็นผู้ประกอบการที่ขึ้นทะเบียนงานก่อสร้างสาขางานก่อสร้างทาง ไม่น้อยกว่าชั้น ๔ ประเภททั่วไป ไว้กับกรมบัญชีกลาง

๑๑. ผู้ยื่นข้อเสนอยื่นข้อเสนอในรูปแบบของ "กิจการร่วมค้า" ต้องมีคุณสมบัติดังนี้

กรณีที่ข้อตกลงระหว่างผู้เข้าร่วมค่างำหนดให้ผู้เข้าร่วมค้ายรายใดรายหนึ่งเป็นผู้เข้าร่วมค้าหลัก ข้อตกลงระหว่างผู้เข้าร่วมค้าจะต้องมีการกำหนดสัดส่วนหน้าที่และความรับผิดชอบในปริมาณงาน สิ่งของ หรือมูลค่าตามสัญญาของผู้เข้าร่วมค้าหลักมากกว่าผู้เข้าร่วมค้ายอื่นทุกราย

กรณีที่ข้อตกลงระหว่างผู้เข้าร่วมค่างำหนดให้ผู้เข้าร่วมค้ายรายใดรายหนึ่งเป็นผู้เข้าร่วมค้าหลัก กิจการร่วมค่านั้นต้องใช้ผลงานของผู้เข้าร่วมค้าหลักรายเดียวเป็นผลงานของกิจการร่วมค้าที่ยื่นข้อเสนอ

สำหรับข้อตกลงระหว่างผู้เข้าร่วมค้าที่ไม่ได้กำหนดให้ผู้เข้าร่วมค้ายใดเป็นผู้เข้าร่วมค้าหลัก ผู้เข้าร่วมค้ายทุกรายจะต้องมีคุณสมบัติครบถ้วนตามเงื่อนไขที่กำหนดไว้ในเอกสารเชิญชวน หรือหนังสือเชิญชวน

กรณีที่ข้อตกลงระหว่างผู้เข้าร่วมค่างำหนดให้ผู้เข้าร่วมค้ายรายใดรายหนึ่งเป็นผู้เข้าร่วมค้าหลัก ผู้เข้าร่วมค้าหลักจะต้องเป็นผู้ประกอบการที่ขึ้นทะเบียนงานก่อสร้างสาขางานก่อสร้างทาง ไม่น้อยกว่าชั้น ๔ ประเภททั่วไป ไว้กับกรมบัญชีกลาง ในส่วนของผู้เข้าร่วมค้าที่ไม่ใช่ผู้เข้าร่วมค้าหลักจะเป็นผู้ประกอบการที่ขึ้นทะเบียนในสาขางานก่อสร้างไว้กับกรมบัญชีกลางหรือไม่ก็ได้

สำหรับข้อตกลงระหว่างผู้เข้าร่วมค้าที่ไม่ได้กำหนดให้ผู้เข้าร่วมค้ายใดเป็นผู้เข้าร่วมค้าหลัก ผู้เข้าร่วมค้ายทุกรายจะต้องมีคุณสมบัติครบถ้วนตามเงื่อนไขที่กำหนดไว้ในเอกสารเชิญชวน หรือหนังสือเชิญชวน

กรณีที่ข้อตกลงระหว่างผู้เข้าร่วมค่างำหนดให้มีการมอบหมายผู้เข้าร่วมค้ายรายใดรายหนึ่งเป็นผู้ยื่นข้อเสนอ ในนามกิจการร่วมค้า การยื่นข้อเสนอดังกล่าวไม่ต้องมีหนังสือมอบอำนาจ

สำหรับข้อตกลงระหว่างผู้เข้าร่วมค้าที่ไม่ได้กำหนดให้ผู้เข้าร่วมค้ายใดเป็นผู้ยื่นข้อเสนอผู้เข้าร่วมค้ายทุกรายจะต้องลงลายมือชื่อในหนังสือมอบอำนาจให้ผู้เข้าร่วมค้ายรายใดรายหนึ่งเป็นผู้ยื่นข้อเสนอในนามกิจการร่วมค้า

๑๒. ผู้ยื่นข้อเสนอต้องลงทะเบียนที่มีข้อมูลถูกต้องครบถ้วนในระบบจัดซื้อจัดจ้างภาครัฐด้วยอิเล็กทรอนิกส์ (Electronic Government Procurement : e-GP) ของกรมบัญชีกลาง

๑๓. กรณีโรงงานผสมแอสฟัลต์คอนกรีต ผู้ยื่นข้อเสนอจะต้องมีคุณสมบัติ ดังนี้

(๑) ผู้ยื่นข้อเสนอต้องมีโรงงานผสมแอสฟัลต์คอนกรีต หรือ ต้องมีเอกสารยินยอมให้ใช้ผลิตภัณฑ์จากโรงงานผสมแอสฟัลต์คอนกรีตที่ไม่ใช่ของผู้ยื่นข้อเสนอ ทั้งนี้เพื่อให้สามารถควบคุมอุณหภูมิของส่วนผสมแอสฟัลต์คอนกรีตได้ และเพื่อให้เป็นไปตามมาตรฐานแอสฟัลต์คอนกรีตของกรมทางหลวงชนบท มทข. ๒๓๐-๒๕๖๓

(๒) ต้องมีสำเนาใบอนุญาตประกอบกิจการโรงงาน (แบบ รง.๔) จากกรมโรงงานอุตสาหกรรมของผู้ยื่นข้อเสนอ หรือผู้ให้ความยินยอมใช้ผลิตภัณฑ์ ทั้งนี้ใบอนุญาตประกอบกิจการโรงงาน (แบบ รง.๔) จากกรมโรงงานอุตสาหกรรมต้องไม่หมดอายุ ถูกสั่งพักใช้ หรือเพิกถอน

(๓) กรณีไม่มีใบอนุญาตประกอบกิจการโรงงาน (แบบ รง.๔) จากกรมโรงงานอุตสาหกรรมให้ใช้หนังสือรับรองการตั้งหน่วยงานผลิตแอสฟัลต์คอนกรีต สำหรับหน่วยงานก่อสร้าง จากหน่วยงานในสังกัดกรมโรงงานอุตสาหกรรมแทน ของผู้ยื่นข้อเสนอ หรือผู้ให้ความยินยอมใช้ผลิตภัณฑ์ ทั้งนี้ หนังสือรับรองดังกล่าว ต้องไม่หมดอายุ ถูกยกเลิก หรือเพิกถอน

(๔) ต้องมีแผนที่แสดงที่ตั้งโรงงานผสมแอสฟัลต์คอนกรีต และเส้นทางขนส่งจากโรงงานผสมถึงกึ่งกลางของโครงการก่อสร้าง โดยมีระยะทางขนส่งไม่เกิน ๑๑๐ กิโลเมตร และต้องมีกำลังการผลิต (Rated Capacity) ไม่น้อยกว่า ๖๐ ตันต่อชั่วโมง

(๕) กรณีใช้โรงงานผสมแอสฟัลต์คอนกรีตแบบเคลื่อนที่ (Mobile Asphalt Concrete Plant) ให้ดำเนินการตามข้อ ๑๓. (๑) (๒) (๓) และ (๔)

๑๔. ผู้ยื่นข้อเสนอต้องยื่นเอกสารหนังสือรับรองการใช้ผลิตภัณฑ์บัญชีนวัตกรรมไทย รหัส ๐๗๐๒๐๐๓๗ ผู้ขึ้นบัญชีนวัตกรรมไทย รหัส ๐๗๐๒๐๐๓๗ ยื่นในวันเสนอราคา

ผู้ยื่นข้อเสนอต้องยื่นข้อเสนอและเสนอราคาทางระบบจัดซื้อจัดจ้างภาครัฐด้วยอิเล็กทรอนิกส์ ในวันที่ ๓๐ กันยายน ๒๕๖๗ ระหว่างเวลา ๐๙.๐๐ น. ถึง ๑๒.๐๐ น.

ผู้สนใจสามารถขอรับเอกสารประกวดราคาอิเล็กทรอนิกส์ โดยดาวน์โหลดเอกสารทางระบบจัดซื้อจัดจ้างภาครัฐด้วยอิเล็กทรอนิกส์ หัวข้อ ค้นหาประกาศจัดซื้อจัดจ้างได้ตั้งแต่วันที่ประกาศจนถึงวันเสนอราคา

ผู้ยื่นข้อเสนอสามารถจัดเตรียมเอกสารข้อเสนอได้ตั้งแต่วันที่ประกาศจนถึงวันเสนอราคา

ผู้สนใจสามารถดูรายละเอียดได้ที่เว็บไซต์ www.saraburipao.go.th หรือ www.gprocurement.go.th หรือสอบถามทางโทรศัพท์หมายเลข ๐ ๓๖๖๗ ๙๗๗๘ ในวันและเวลาราชการ

ประกาศ ณ วันที่ ๑๑ กันยายน พ.ศ. ๒๕๖๗



(นายชนกฤต อัทธะสัมปณณะ)

รองนายกองค์การบริหารส่วนจังหวัด ปฏิบัติราชการแทน

นายกองค์การบริหารส่วนจังหวัดสระบุรี



เอกสารประกวดราคาจ้างก่อสร้างด้วยการประกวดราคาอิเล็กทรอนิกส์ (e-bidding)

เลขที่ ๘๑/๒๕๖๗

ประกวดราคาจ้างก่อสร้างก่อสร้างถนนลาดยางหมู่ที่ ๑๒ บ้านคลองกระทิง เชื่อมต่อหมู่ที่ ๖ บ้านป่าลาน
หินดาด ต.วังม่วง อ.วังม่วง จ.สระบุรี พร้อมติดตั้งไฟฟ้าแสงสว่างโซล่าเซลล์ ด้วยวิธีประกวดราคา

อิเล็กทรอนิกส์ (e-bidding)

ตามประกาศ องค์การบริหารส่วนจังหวัดสระบุรี

ลงวันที่ ๑๑ กันยายน ๒๕๖๗

องค์การบริหารส่วนจังหวัดสระบุรี ซึ่งต่อไปนี้เรียกว่า "องค์การบริหารส่วนจังหวัดสระบุรี" มีความประสงค์จะ ประกวดราคาจ้างก่อสร้างก่อสร้างถนนลาดยางหมู่ที่ ๑๒ บ้านคลองกระทิง เชื่อมต่อหมู่ที่ ๖ บ้านป่าลานหินดาด ต.วังม่วง อ.วังม่วง จ.สระบุรี พร้อมติดตั้งไฟฟ้าแสงสว่างโซล่าเซลล์ ด้วยวิธีประกวดราคาอิเล็กทรอนิกส์ (e-bidding) เพื่อก่อสร้างถนนลาดยางแบบแอสฟัลท์ติกคอนกรีต หมู่ที่ ๑๒ บ้านคลองกระทิง เชื่อมต่อหมู่ที่ ๖ บ้านป่าลานหินดาด ตำบลวังม่วง อำเภอวังม่วง จังหวัดสระบุรี ขนาดผิวจราจรกว้าง ๕ ม. ยาว ๖,๘๒๘ ม. ไม่มีไหล่ทาง หนา ๐.๐๕ ม. หรือคิดเป็นพื้นที่ลาดยางไม่น้อยกว่า ๓๔,๑๔๐ ตร.ม. พร้อมติดตั้งไฟฟ้าแสงสว่างโซล่าเซลล์ จำนวน ๗๒ ชุด ตามแบบแปลนขององค์การบริหารส่วนจังหวัดสระบุรี โดยมีข้อแนะนำและข้อกำหนดดังต่อไปนี้

๑. เอกสารแนบท้ายเอกสารประกวดราคาอิเล็กทรอนิกส์

- ๑.๑ ร่างรายละเอียดขอบเขตของงานทั้งโครงการ (Terms of Reference : TOR)
- ๑.๒ แบบใบเสนอราคาที่กำหนดไว้ในระบบจัดซื้อจัดจ้างภาครัฐด้วยอิเล็กทรอนิกส์
- ๑.๓ แบบสัญญาจ้างก่อสร้าง
- ๑.๔ แบบหนังสือคำประกัน
 - (๑) หลักประกันการเสนอราคา
 - (๒) หลักประกันสัญญา
- ๑.๕ สูตรการปรับราคา
- ๑.๖ บทนิยาม
 - (๑) ผู้ที่มีผลประโยชน์ร่วมกัน
 - (๒) การขัดขวางการแข่งขันอย่างเป็นธรรม

๑.๗ แบบบัญชีเอกสารที่กำหนดไว้ในระบบจัดซื้อจัดจ้างภาครัฐด้วยอิเล็กทรอนิกส์

(๑) บัญชีเอกสารส่วนที่ ๑

(๒) บัญชีเอกสารส่วนที่ ๒

๑.๘ แผนการใช้พัสดุที่ผลิตภายในประเทศและแผนการใช้เหล็กที่ผลิตภายในประเทศ

๑.๙ แผนการทำงาน

๒. คุณสมบัติของผู้ยื่นข้อเสนอ

๒.๑ มีความสามารถตามกฎหมาย

๒.๒ ไม่เป็นบุคคลล้มละลาย

๒.๓ ไม่อยู่ระหว่างเลิกกิจการ

๒.๔ ไม่เป็นบุคคลซึ่งอยู่ระหว่างถูกระงับการยื่นข้อเสนอหรือทำสัญญากับหน่วยงาน

ของรัฐไว้ชั่วคราว เนื่องจากเป็นผู้ที่ไม่ผ่านเกณฑ์การประเมินผลการปฏิบัติงานของผู้ประกอบการตามระเบียบ
ที่รัฐมนตรีว่าการกระทรวงการคลังกำหนดตามที่ประกาศเผยแพร่ในระบบเครือข่ายสารสนเทศของกรมบัญชี
กลาง

๒.๕ ไม่เป็นบุคคลซึ่งถูกระงับชื่อไว้ในบัญชีรายชื่อผู้ทำงานและได้แจ้งเวียนชื่อให้เป็นผู้
ทำงานของหน่วยงานของรัฐในระบบเครือข่ายสารสนเทศของกรมบัญชีกลาง ซึ่งรวมถึงนิติบุคคลที่ผู้ทำงานเป็น
หุ้นส่วนผู้จัดการ กรรมการผู้จัดการ ผู้บริหาร ผู้มีอำนาจในการดำเนินงานในกิจการของนิติบุคคลนั้นด้วย

๒.๖ มีคุณสมบัติและไม่มีลักษณะต้องห้ามตามที่คณะกรรมการนโยบายการจัดซื้อ
จัดจ้าง และการบริหารพัสดุภาครัฐกำหนดในราชกิจจานุเบกษา

๒.๗ เป็นนิติบุคคลผู้มีอาชีพรับจ้างงานที่ประกวดราคาอิเล็กทรอนิกส์ดังกล่าว

๒.๘ ไม่เป็นผู้มีผลประโยชน์ร่วมกันกับผู้ยื่นข้อเสนอรายอื่นที่เข้ายื่นข้อเสนอให้แก่
องค์การบริหารส่วนจังหวัดสระบุรี ณ วันประกาศประกวดราคาอิเล็กทรอนิกส์ หรือไม่เป็นผู้กระทำการอันเป็น
การขัดขวาง การแข่งขันอย่างเป็นธรรมในการประกวดราคาอิเล็กทรอนิกส์ครั้งนี้

๒.๙ ไม่เป็นผู้ได้รับเอกสิทธิ์หรือความคุ้มกัน ซึ่งอาจปฏิเสธไม่ยอมขึ้นศาลไทย เว้นแต่
รัฐบาล ของผู้ยื่นข้อเสนอได้มีคำสั่งให้สละเอกสิทธิ์และความคุ้มกันเช่นนั้น

๒.๑๐ เป็นผู้ประกอบการที่ขึ้นทะเบียนงานก่อสร้างสาขางานก่อสร้างทาง ไม่น้อยกว่า
ชั้น ๔ ประเภททั่วไป ไว้กับกรมบัญชีกลาง

๒.๑๑ กิจการร่วมค้าที่ยื่นข้อเสนอในรูปแบบของ "กิจการร่วมค้า" ต้องมีคุณสมบัติดังนี้
กรณีที่มีข้อตกลงระหว่างผู้เข้าร่วมค้ากำหนดให้ผู้เข้าร่วมค้ารายใดรายหนึ่งเป็นผู้
เข้าร่วมค้าหลัก ข้อตกลงระหว่างผู้เข้าร่วมค้าจะต้องมีการกำหนดสัดส่วนหน้าที่และความรับผิดชอบในปริมาณ
งาน สิ่งของหรือมูลค่าตามสัญญาของผู้เข้าร่วมค้าหลักมากกว่าผู้เข้าร่วมค้ารายอื่นทุกราย

กรณีที่มีข้อตกลงระหว่างผู้เข้าร่วมค้ากำหนดให้ผู้เข้าร่วมค้ารายใดรายหนึ่งเป็นผู้
เข้าร่วมค้าหลัก กิจการร่วมค่านั้นต้องใช้ผลงานของผู้เข้าร่วมค้าหลักรายเดียวเป็นผลงานของกิจการร่วมค้าที่ยื่น
ข้อเสนอ

สำหรับข้อตกลงระหว่างผู้เข้าร่วมคำที่ไม่ได้กำหนดให้ผู้เข้าร่วมคำรายใดเป็นผู้เข้าร่วมคำหลัก ผู้เข้าร่วมคำทุกรายจะต้องมีคุณสมบัติครบถ้วนตามเงื่อนไขที่กำหนดไว้ในเอกสารเชิญชวน หรือ หนังสือเชิญชวน

กรณีที่ข้อตกลงระหว่างผู้เข้าร่วมคำ กำหนดให้ผู้เข้าร่วมคำรายใดรายหนึ่งเป็นผู้เข้าร่วมคำหลัก ผู้เข้าร่วมคำหลักจะต้องเป็นผู้ประกอบการที่ขึ้นทะเบียนงานก่อสร้างสาขางานก่อสร้างทาง ไม่น้อยกว่าชั้น ๔ ประเภททั่วไป ไว้กับกรมบัญชีกลาง ในส่วนของผู้เข้าร่วมคำที่ไม่ใช่ผู้เข้าร่วมคำหลักจะเป็นผู้ประกอบการที่ขึ้นทะเบียนในสาขางานก่อสร้างไว้กับกรมบัญชีกลางหรือไม่ก็ได้

สำหรับข้อตกลงระหว่างผู้เข้าร่วมคำ ที่ไม่ได้กำหนดให้ผู้เข้าร่วมคำรายใดเป็นผู้เข้าร่วมคำหลัก ผู้เข้าร่วมคำทุกรายจะต้องมีคุณสมบัติครบถ้วนตามเงื่อนไขที่กำหนดไว้ในเอกสารเชิญชวน หรือ หนังสือเชิญชวน

กรณีที่ข้อตกลงระหว่างผู้เข้าร่วมคำกำหนดให้มีการมอบหมายผู้เข้าร่วมคำรายใดรายหนึ่งเป็นผู้ยื่นข้อเสนอ ในนามกิจการร่วมค้า การยื่นข้อเสนอดังกล่าวไม่ต้องมีหนังสือมอบอำนาจ

สำหรับข้อตกลงระหว่างผู้เข้าร่วมคำที่ไม่ได้กำหนดให้ผู้เข้าร่วมคำรายใดเป็นผู้ยื่นข้อเสนอ ผู้เข้าร่วมคำทุกรายจะต้องลงลายมือชื่อในหนังสือมอบอำนาจให้ผู้เข้าร่วมคำรายใดรายหนึ่งเป็นผู้ยื่นข้อเสนอ ในนามกิจการร่วมค้า

๒.๑๒ ผู้ยื่นข้อเสนอต้องลงทะเบียนที่มีข้อมูลถูกต้องครบถ้วนในระบบจัดซื้อจัดจ้างภาครัฐด้วย อิเล็กทรอนิกส์ (Electronic Government Procurement : e-GP) ของกรมบัญชีกลาง

๒.๑๓ กรณีโรงงานผสมแอสฟัลต์คอนกรีต ผู้ยื่นข้อเสนอจะต้องมีคุณสมบัติ ดังนี้

(๑) ผู้ยื่นข้อเสนอต้องมีโรงงานผสมแอสฟัลต์คอนกรีต หรือ ต้องมีเอกสารยินยอมให้ใช้ผลิตภัณฑ์จากโรงงานผสมแอสฟัลต์คอนกรีตที่ไม่ใช่ของผู้ยื่นข้อเสนอ ทั้งนี้เพื่อให้สามารถควบคุมคุณภาพของส่วนผสมแอสฟัลต์คอนกรีตได้ และเพื่อให้เป็นไปตามมาตรฐานแอสฟัลต์คอนกรีตของกรมทางหลวงชนบท มทข. ๒๓๐-๒๕๖๓

(๒) ต้องมีสำเนาใบอนุญาตประกอบกิจการโรงงาน (แบบ รง.๔) จากกรมโรงงานอุตสาหกรรมของผู้ยื่นข้อเสนอ หรือผู้ให้ความยินยอมใช้ผลิตภัณฑ์ ทั้งนี้ใบอนุญาตประกอบกิจการโรงงาน (แบบ รง.๔) จากกรมโรงงานอุตสาหกรรมต้องไม่หมดอายุ ถูกสั่งพักใช้ หรือเพิกถอน

(๓) กรณีไม่มีใบอนุญาตประกอบกิจการโรงงาน (แบบ รง.๔) จากกรมโรงงานอุตสาหกรรมให้ใช้หนังสือรับรองการตั้งหน่วยงานผลิตแอสฟัลต์คอนกรีต สำหรับหน่วยงานก่อสร้าง จากหน่วยงานในสังกัดกรมโรงงานอุตสาหกรรมแทน ของผู้ยื่นข้อเสนอ หรือผู้ให้ความยินยอมใช้ผลิตภัณฑ์ ทั้งนี้ หนังสือรับรองดังกล่าว ต้องไม่หมดอายุ ถูกยกเลิก หรือเพิกถอน

(๔) ต้องมีแผนที่แสดงที่ตั้งโรงงานผสมแอสฟัลต์คอนกรีต และเส้นทางขนส่งจากโรงงานผสมถึงกึ่งกลางของโครงการก่อสร้าง โดยมีระยะทางขนส่งไม่เกิน ๑๑๐ กิโลเมตร และต้องมีกำลังการผลิต (Rated Capacity) ไม่น้อยกว่า ๖๐ ตันต่อชั่วโมง

(๕) กรณีใช้โรงงานผสมแอสฟัลต์คอนกรีตแบบเคลื่อนที่ (Mobile Asphalt Concrete Plant) ให้ดำเนินการตามข้อ ๒.๑๓ (๑) (๒) (๓) และ (๔)

๒.๑๔ ผู้ยื่นข้อเสนอต้องยื่นเอกสารหนังสือรับรองการใช้ผลิตภัณฑ์บัญชีนวัตกรรมไทย รหัส ๐๗๐๒๐๐๓๗ ผู้ขึ้นบัญชีนวัตกรรมไทย รหัส ๐๗๐๒๐๐๓๗ ยื่นในวันเสนอราคา

๓. หลักฐานการยื่นข้อเสนอ

ผู้ยื่นข้อเสนอจะต้องเสนอเอกสารหลักฐานยื่นมาพร้อมกับการเสนอราคาทางระบบจัดซื้อจัดจ้างภาครัฐด้วยอิเล็กทรอนิกส์ โดยแยกเป็น ๒ ส่วน คือ

๓.๑ ส่วนที่ ๑ อย่างน้อยต้องมีเอกสารดังต่อไปนี้

(๑) ในกรณีผู้ยื่นข้อเสนอเป็นนิติบุคคล

(ก) ห้างหุ้นส่วนสามัญหรือห้างหุ้นส่วนจำกัด ให้ยื่นสำเนาหนังสือรับรองการจดทะเบียนนิติบุคคล บัญชีรายชื่อหุ้นส่วนผู้จัดการ ผู้มีอำนาจควบคุม (ถ้ามี)

(ข) บริษัทจำกัดหรือบริษัทมหาชนจำกัด ให้ยื่นสำเนาหนังสือรับรองการจดทะเบียนนิติบุคคล หนังสือบริคณห์สนธิ บัญชีรายชื่อกรรมการผู้จัดการ ผู้มีอำนาจควบคุม (ถ้ามี) และบัญชีผู้ถือหุ้นรายใหญ่ (ถ้ามี)

(๒) ในกรณีผู้ยื่นข้อเสนอเป็นบุคคลธรรมดาหรือคณะบุคคลที่มีโชตินิติบุคคล ให้ยื่นสำเนาบัตรประจำตัวประชาชนของผู้ยื่น ข้อเสนอต่อกลงที่แสดงถึงการเข้าเป็นหุ้นส่วน (ถ้ามี) สำเนาบัตรประจำตัวประชาชนของผู้เป็นหุ้นส่วน หรือสำเนาหนังสือเดินทางของผู้เป็นหุ้นส่วนที่มีได้ถือสัญชาติไทย

(๓) ในกรณีผู้ยื่นข้อเสนอเป็นผู้ยื่นข้อเสนอร่วมกันในฐานะเป็นผู้ร่วมค้า ให้ยื่นสำเนาสัญญาของการเข้าร่วมค้า และเอกสารตามที่ระบุไว้ใน (๑) หรือ (๒) ของผู้ร่วมค้า แล้วแต่กรณี

(๔) ผู้ยื่นข้อเสนอต้องแสดงหลักฐานเกี่ยวกับมูลค่าสุทธิของกิจการ ดังนี้

(๔.๑) ในกรณีผู้ยื่นข้อเสนอเป็นนิติบุคคล ให้ยื่นงบแสดงฐานะการเงินที่มีการรับรองแล้วของ ๑ ปีสุดท้ายก่อนวันยื่นข้อเสนอ โดยให้ยื่นขณะเข้าเสนอราคา

(๔.๒) ในกรณีผู้ยื่นข้อเสนอเป็นบุคคลธรรมดา ให้ยื่นหนังสือรับรองบัญชีเงินฝาก ไม่เกิน ๙๐ วัน นับถึงวันยื่นข้อเสนอหรือวันลงนามในสัญญา โดยให้ยื่นขณะเข้าเสนอราคา และจะต้องแสดงหนังสือรับรองบัญชีเงินฝากที่มีมูลค่าดังกล่าวอีกครั้งหนึ่งในวันลงนามในสัญญา

(๔.๓) กรณีที่ผู้ยื่นข้อเสนอไม่มีมูลค่าสุทธิของกิจการและทุนจดทะเบียน หรือมีแต่ไม่เพียงพอที่จะเข้ายื่นข้อเสนอ ให้ยื่นสำเนาหนังสือรับรองวงเงินสินเชื่อ (สินเชื่อที่ธนาคารภายในประเทศหรือบริษัทเงินทุนหรือบริษัทเงินทุนหลักทรัพย์ที่ได้รับอนุญาตให้ประกอบกิจการเงินทุนเพื่อการพาณิชย์และประกอบธุรกิจค้าประกัน ตามประกาศของธนาคารแห่งประเทศไทย ตามรายชื่อบริษัทเงินทุนที่

ธนาคารแห่งประเทศไทยแจ้งเวียนให้ทราบ โดยพิจารณาจากยอดเงินรวมของวงเงินสินเชื่อที่สำนักงานใหญ่
รับรองหรือที่สำนักงานสาขารับรอง (กรณีได้รับมอบอำนาจจากสำนักงานใหญ่) ซึ่งออกให้แก่ผู้ยื่นข้อเสนอ นับ
ถึงวันยื่นข้อเสนอไม่เกิน ๙๐ วัน)

(๕) สำเนาใบสำคัญแสดงการจดทะเบียนห้างหุ้นส่วนบริษัท พร้อมรับรอง

สำเนาถูกต้อง

(๖) สำเนาใบทะเบียนภาษีมูลค่าเพิ่ม พร้อมรับรองสำเนาถูกต้อง

(๗) บัญชีเอกสารส่วนที่ ๑ ทั้งหมดที่ได้ยื่นพร้อมกับการเสนอราคาทางระบบจัด

ซื้อจัดจ้างภาครัฐด้วยอิเล็กทรอนิกส์ ตามแบบในข้อ ๑.๗ (๑) โดยไม่ต้องแนบในรูปแบบ PDF File (Portable
Document Format)

ทั้งนี้ เมื่อผู้ยื่นข้อเสนอดำเนินการแนบไฟล์เอกสารตามบัญชีเอกสารส่วนที่
๑ ครบถ้วน ถูกต้องแล้ว ระบบจัดซื้อจัดจ้างภาครัฐด้วยอิเล็กทรอนิกส์จะสร้างบัญชีเอกสารส่วนที่ ๑ ตามแบบ
ในข้อ ๑.๗ (๑) ให้โดยผู้ยื่นข้อเสนอไม่ต้องแนบบัญชีเอกสารส่วนที่ ๑ ดังกล่าวในรูปแบบ PDF File (Portable
Document Format)

๓.๒ ส่วนที่ ๒ อย่างน้อยต้องมีเอกสารดังต่อไปนี้

(๑) ในกรณีที่ผู้ยื่นข้อเสนอมอบอำนาจให้บุคคลอื่นกระทำการแทนให้แนบ
หนังสือมอบอำนาจซึ่งติดอากรแสตมป์ตามกฎหมาย โดยมีหลักฐานแสดงตัวตนของผู้มอบอำนาจและผู้รับ
มอบอำนาจ ทั้งนี้หากผู้รับมอบอำนาจเป็นบุคคลธรรมดาต้องเป็นผู้ที่บรรลุนิติภาวะตามกฎหมายแล้วเท่านั้น

(๒) หลักประกันการเสนอราคา ตามข้อ ๕

(๓) สำเนาหลักฐานการขึ้นทะเบียนงานก่อสร้าง สาขางานก่อสร้างทาง ไม่น้อย
กว่าชั้น ๔ ประเภททั่วไป ไว้กับกรมบัญชีกลาง

(๔) แบบหนังสือแจ้งยืนยันการให้ความยินยอมให้ใช้ผลิตภัณฑ์ของโรงงานผสม
แอสฟัลต์คอนกรีต

(๕) แบบแผนที่แสดงที่ตั้งโรงงานแอสฟัลต์คอนกรีต และเส้นทางขนส่งจาก
โรงงานผสมแอสฟัลต์คอนกรีตถึงกึ่งกลางของโครงการก่อสร้าง

(๖) เอกสารหนังสือรับรองการใช้ผลิตภัณฑ์บัญชีนวัตกรรมไทย รหัส
๐๗๐๒๐๐๓๗ ผู้ขึ้นบัญชีนวัตกรรมไทย รหัส ๐๗๐๒๐๐๓๗ ยื่นในวันเสนอราคา

(๗) แคตตาล็อกหรือเอกสารแสดงรายละเอียดผลิตภัณฑ์ของชุดคอมพิวเตอร์
พลังงานแสงอาทิตย์ (ถ้ามี)

(๘) สำเนาใบขึ้นทะเบียนผู้ประกอบการวิสาหกิจขนาดกลางและขนาดย่อม
(SMEs) (ถ้ามี)

(๙) บัญชีเอกสารส่วนที่ ๒ ทั้งหมดที่ได้ยื่นพร้อมกับการเสนอราคาทางระบบจัด
ซื้อจัดจ้างภาครัฐด้วยอิเล็กทรอนิกส์ตามแบบในข้อ ๑.๗ (๒) โดยไม่ต้องแนบในรูปแบบ PDF File (Portable
Document Format)

ทั้งนี้ เมื่อผู้ยื่นข้อเสนอดำเนินการแนบไฟล์เอกสารตามบัญชีเอกสารส่วนที่ ๒ ครบถ้วน ถูกต้องแล้ว ระบบจัดซื้อจัดจ้างภาครัฐด้วยอิเล็กทรอนิกส์จะสร้างบัญชีเอกสารส่วนที่ ๒ ตามแบบใน ข้อ ๑.๗ (๒) ให้โดยผู้ยื่นข้อเสนอไม่ต้องแนบบัญชีเอกสารส่วนที่ ๒ ดังกล่าวในรูปแบบ PDF File (Portable Document Format)

๔. การเสนอราคา

๔.๑ ผู้ยื่นข้อเสนอต้องยื่นข้อเสนอ และเสนอราคาทางระบบจัดซื้อจัดจ้างภาครัฐด้วย อิเล็กทรอนิกส์ตามที่กำหนดไว้ในเอกสารประกวดราคาอิเล็กทรอนิกส์นี้ โดยไม่มีเงื่อนไขใดๆ ทั้งสิ้น และจะต้อง กรอกข้อความให้ถูกต้องครบถ้วน พร้อมทั้งหลักฐานแสดงตัวตนและทำการยืนยันตัวตนของผู้ยื่นข้อเสนอ โดย ไม่ต้องแนบบใบเสนอราคาในรูปแบบ PDF File (Portable Document Format)

๔.๒ ให้ผู้ยื่นข้อเสนอกรอกรายละเอียดการเสนอราคาในใบเสนอราคาตามแบบ เอกสารประกวดราคาจ้างก่อสร้างด้วยวิธีประกวดราคาอิเล็กทรอนิกส์ (e-bidding) ข้อ ๑.๒ ให้ครบถ้วน โดยไม่ต้องยื่น ใบแจ้งปริมาณงานและราคาและใบบัญชีรายการก่อสร้าง ในรูปแบบ PDF File (Portable Document Format)

ในการเสนอราคาให้เสนอราคาเป็นเงินบาทและเสนอราคาได้เพียงครั้งเดียวและ ราคาเดียว โดยเสนอราคารวม หรือราคาต่อหน่วย หรือราคาต่อรายการ ตามเงื่อนไขที่ระบุไว้ท้ายใบเสนอราคา ให้ถูกต้อง ทั้งนี้ ราคารวมที่เสนอจะต้องตรงกันทั้งตัวเลขและตัวหนังสือ ถ้าตัวเลขและตัวหนังสือไม่ตรงกัน ให้ ถือตัวหนังสือเป็นสำคัญ โดยคิดราคารวมทั้งสิ้นซึ่งรวมค่าภาษีมูลค่าเพิ่ม ภาษีอากรอื่น และค่าใช้จ่ายที่พึงปวงไว้ แล้ว

ราคาที่เสนอจะต้องเสนอกำหนดคิยีนราคาไม่น้อยกว่า ๒๔๐ วัน ตั้งแต่วันเสนอ ราคาโดยภายในกำหนดคิยีนราคา ผู้ยื่นข้อเสนอต้องรับผิดชอบราคาที่ตนได้เสนอไว้และจะถอนการเสนอราคา มิได้

๔.๓ ผู้ยื่นข้อเสนอจะต้องเสนอกำหนดเวลาดำเนินการก่อสร้างแล้วเสร็จไม่เกิน ๑๒๐ วัน นับถัดจากวันลงนามในสัญญาจ้าง หรือวันที่ได้รับหนังสือแจ้งจาก องค์การบริหารส่วนจังหวัดสระบุรี ให้เริ่ม ทำงาน

๔.๔ ก่อนเสนอราคา ผู้ยื่นข้อเสนอควรตรวจดูร่างสัญญา ร่างรายละเอียดขอบเขตของ งานทั้งโครงการ (Terms of Reference : TOR) ให้ถี่ถ้วนและเข้าใจเอกสารประกวดราคาจ้างอิเล็กทรอนิกส์ ทั้งหมดเสียก่อนที่จะตกลงยื่นข้อเสนอตามเงื่อนไขในเอกสารประกวดราคาจ้างอิเล็กทรอนิกส์

๔.๕ ผู้ยื่นข้อเสนอต้องยื่นข้อเสนอและเสนอราคาทางระบบจัดซื้อจัดจ้างภาครัฐ ด้วย อิเล็กทรอนิกส์ในวันที่ ๓๐ กันยายน ๒๕๖๗ ระหว่างเวลา ๐๙.๐๐ น. ถึง ๑๒.๐๐ น. และเวลาในการ เสนอราคาให้ถือตามเวลาของระบบจัดซื้อจัดจ้างภาครัฐด้วยอิเล็กทรอนิกส์เป็นเกณฑ์

เมื่อพ้นกำหนดเวลายื่นข้อเสนอและเสนอราคาแล้ว จะไม่รับเอกสารการยื่นข้อเสนอ และการเสนอราคาใดๆ โดยเด็ดขาด

๔.๖ ผู้ยื่นข้อเสนอต้องจัดทำเอกสารสำหรับใช้ในการเสนอราคาในรูปแบบไฟล์เอกสาร ประเภท PDF File (Portable Document Format) โดยผู้ยื่นข้อเสนอต้องเป็นผู้รับผิดชอบตรวจสอบความครบถ้วน ถูกต้อง และชัดเจนของเอกสาร PDF File ก่อนที่จะยืนยันการเสนอราคา แล้วจึงส่งข้อมูล (Upload) เพื่อเป็นการเสนอราคาให้แก่องค์การบริหารส่วนจังหวัดสระบุรี ผ่านทางระบบจัดซื้อจัดจ้างภาครัฐด้วยอิเล็กทรอนิกส์

๔.๗ คณะกรรมการพิจารณาผลการประกวดราคาอิเล็กทรอนิกส์จะดำเนินการตรวจสอบ คุณสมบัติของผู้ยื่นข้อเสนอแต่ละรายว่า เป็นผู้ยื่นข้อเสนอที่มีผลประโยชน์ร่วมกันกับผู้ยื่นข้อเสนอรายอื่นตามข้อ ๑.๖ (๑) หรือไม่ หากปรากฏว่าผู้ยื่นข้อเสนอรายใดเป็นผู้ยื่นข้อเสนอที่มีผลประโยชน์ร่วมกันกับผู้ยื่นข้อเสนอรายอื่น คณะกรรมการฯ จะตัดรายชื่อผู้ยื่นข้อเสนอราคาที่มีผลประโยชน์ร่วมกันนั้นออกจากการเป็นผู้ยื่นข้อเสนอ

หากปรากฏต่อคณะกรรมการพิจารณาผลการประกวดราคาอิเล็กทรอนิกส์ว่า ก่อนหรือในขณะ ที่มีการพิจารณาข้อเสนอ มีผู้ยื่นข้อเสนอรายใดกระทำการอันเป็นการขัดขวางการแข่งขันอย่างเป็นธรรมตาม ข้อ ๑.๖ (๒) และคณะกรรมการฯ เชื่อว่ามีการกระทำอันเป็นการขัดขวางการแข่งขันอย่างเป็นธรรม คณะกรรมการฯ จะตัดรายชื่อผู้ยื่นข้อเสนอรายนั้นออกจากการเป็นผู้ยื่นข้อเสนอ และองค์การบริหารส่วนจังหวัดสระบุรี จะพิจารณาลงโทษผู้ยื่นข้อเสนอดังกล่าวเป็นผู้ทำงาน เว้นแต่ องค์การบริหารส่วนจังหวัดสระบุรี จะพิจารณาเห็นว่า ผู้ยื่นข้อเสนอรายนั้น มิใช่เป็นผู้ริเริ่มให้มีการกระทำดังกล่าวและได้ให้ความร่วมมือเป็นประโยชน์ต่อการพิจารณาขององค์การบริหารส่วนจังหวัดสระบุรี

๔.๘ ผู้ยื่นข้อเสนอจะต้องปฏิบัติ ดังนี้

- (๑) ปฏิบัติตามเงื่อนไขที่ระบุไว้ในเอกสารประกวดราคาอิเล็กทรอนิกส์
- (๒) ราคาที่เสนอจะต้องเป็นราคาที่รวมภาษีมูลค่าเพิ่ม และภาษีอื่นๆ (ถ้ามี) รวมค่าใช้จ่ายที่ส่งไปเรียบร้อยแล้ว
- (๓) ผู้ยื่นข้อเสนอจะต้องลงทะเบียนเพื่อเข้าสู่กระบวนการเสนอราคา ตามวัน เวลา ที่กำหนด

(๔) ผู้ยื่นข้อเสนอจะถอนการเสนอราคาที่เสนอแล้วไม่ได้

(๕) ผู้ยื่นข้อเสนอต้องศึกษาและทำความเข้าใจในระบบและวิธีการเสนอราคา

ด้วยวิธีประกวดราคาอิเล็กทรอนิกส์ ของกรมบัญชีกลางที่แสดงไว้ในเว็บไซต์ www.gprocurement.go.th

๔.๙ คู่สัญญาต้องจัดทำแผนการทำงานมาให้ภายใน ๓ วัน นับถัดจากวันลงนามในสัญญา โดยจัดทำแผนการทำงานตามเอกสารแนบท้ายเอกสารประกวดราคาอิเล็กทรอนิกส์ เว้นแต่เป็นกรณีสัญญาที่มีวงเงินไม่เกิน ๕๐๐,๐๐๐ บาท ทั้งนี้ แผนการทำงานให้ถือเป็นเอกสารส่วนหนึ่งของสัญญา

๔.๑๐ ผู้ยื่นข้อเสนอที่เป็นผู้ชนะการเสนอราคาต้องจัดทำแผนการใช้พัสดุที่ผลิตในประเทศและแผนการใช้เหล็กที่ผลิตในประเทศ โดยยื่นให้หน่วยงานของรัฐภายใน ๖๐ วัน นับถัดจากวันลงนามในสัญญา

๕. หลักประกันการเสนอราคา

ผู้ยื่นข้อเสนอต้องวางหลักประกันการเสนอราคาพร้อมกับการเสนอราคาทางระบบการ
จัดซื้อจัดจ้างภาครัฐด้วยอิเล็กทรอนิกส์ โดยใช้หลักประกันอย่างหนึ่งอย่างใดดังต่อไปนี้
จำนวน ๑,๑๒๒,๕๐๐.๐๐ บาท (หนึ่งล้านหนึ่งแสนสองหมื่นสองพันห้าร้อยบาทถ้วน)

๕.๑ เช็คหรือตราพท์ที่ธนาคารเซ็นสั่งจ่าย ซึ่งเป็นเช็คหรือตราพท์ลงวันที่ที่ใช้เช็คหรือ
ตราพท์นั้นชำระต่อเจ้าหน้าที่ในวันที่ยื่นข้อเสนอ หรือก่อนวันนั้นไม่เกิน ๓ วันทำการ

๕.๒ หนังสือค้ำประกันอิเล็กทรอนิกส์ของธนาคารภายในประเทศตามแบบที่คณะ
กรรมการนโยบายกำหนด

๕.๓ พันธบัตรรัฐบาลไทย

๕.๔ หนังสือค้ำประกันของบริษัทเงินทุนหรือบริษัทเงินทุนหลักทรัพย์ที่ได้รับอนุญาต
ให้ ประกอบกิจการเงินทุนเพื่อการพาณิชย์และประกอบธุรกิจค้ำประกันตามประกาศของธนาคารแห่งประเทศไทย
ตามรายชื่อบริษัทเงินทุนที่ธนาคารแห่งประเทศไทยแจ้งเวียนให้ทราบ โดยอนุโลมให้ใช้ตามตัวอย่าง
หนังสือค้ำประกันของธนาคารที่คณะกรรมการนโยบายกำหนด

กรณีที่ผู้ยื่นข้อเสนอ นำเช็คหรือตราพท์ที่ธนาคารสั่งจ่ายหรือพันธบัตรรัฐบาลไทยหรือ
หนังสือค้ำประกันของบริษัทเงินทุนหรือบริษัทเงินทุนหลักทรัพย์ มาวางเป็นหลักประกันการเสนอราคาจะต้อง
ส่งต้นฉบับเอกสารดังกล่าวมาให้องค์การบริหารส่วนจังหวัดสระบุรีตรวจสอบความถูกต้องในวันที่ ๓ ตุลาคม
๒๕๖๗ ระหว่างเวลา ๐๘.๓๐ น. ถึง ๑๖.๓๐ น.

กรณีที่ผู้ยื่นข้อเสนอที่ยื่นข้อเสนอในรูปแบบของ "กิจการร่วมค้า" ประสงค์จะใช้หนังสือ
ค้ำประกันอิเล็กทรอนิกส์ของธนาคารในประเทศเป็นหลักประกันการเสนอราคาให้ระบุชื่อผู้เข้าร่วมค้ารายที่
สัญญาาร่วมค้ากำหนดให้เป็นผู้เข้ายื่นข้อเสนอให้กับหน่วยงานของรัฐเป็นผู้ยื่นข้อเสนอ

หลักประกันการเสนอราคาตามข้อนี้ องค์การบริหารส่วนจังหวัดสระบุรีจะคืนให้ผู้ยื่นข้อ
เสนอหรือผู้ค้ำประกันภายใน ๑๕ วัน นับถัดจากวันที่องค์การบริหารส่วนจังหวัดสระบุรีได้พิจารณาเห็นชอบ
รายงานผลคัดเลือกผู้ชนะการประกวดราคาเรียบร้อยแล้ว เว้นแต่ผู้ยื่นข้อเสนอรายที่คัดเลือกไว้ซึ่งเสนอราคาต่ำ
สุดหรือได้คะแนนรวมสูงสุดไม่เกิน ๓ ราย ให้คืนได้ต่อเมื่อได้ทำสัญญาหรือข้อตกลง หรือผู้ยื่นข้อเสนอได้พ้น
จากข้อผูกพันแล้ว

การคืนหลักประกันการเสนอราคา ไม่ว่าในกรณีใด ๆ จะคืนให้โดยไม่มีดอกเบี้ย

๖. หลักเกณฑ์และสิทธิในการพิจารณา

๖.๑ การพิจารณาผลการยื่นข้อเสนอประกวดราคาอิเล็กทรอนิกส์ครั้งนี้ องค์การ
บริหารส่วนจังหวัดสระบุรีจะพิจารณาตัดสินโดยใช้หลักเกณฑ์ ราคา

๖.๒ การพิจารณาผู้ชนะการยื่นข้อเสนอ

กรณีใช้หลักเกณฑ์ราคาในการพิจารณาผู้ชนะการยื่นข้อเสนอ องค์การบริหาร
ส่วนจังหวัดสระบุรี จะพิจารณาจาก ราคารวม

๖.๓ หากผู้ยื่นข้อเสนอรายใดมีคุณสมบัติไม่ถูกต้องตามข้อ ๒ หรือยื่นหลักฐานการยื่นข้อเสนอไม่ถูกต้อง หรือไม่ครบถ้วนตามข้อ ๓ หรือยื่นข้อเสนอไม่ถูกต้องตามข้อ ๔ แล้ว คณะกรรมการพิจารณาผล การประกวดราคาอิเล็กทรอนิกส์จะไม่รับพิจารณาข้อเสนอของผู้ยื่นข้อเสนอรายนั้น เว้นแต่ ผู้ยื่นข้อเสนอรายใดเสนอเอกสารทางเทคนิคหรือรายละเอียดคุณลักษณะเฉพาะของพัสดุที่จะจ้างไม่ครบถ้วน หรือเสนอรายละเอียดแตกต่างไปจากเงื่อนไขที่องค์การบริหารส่วนจังหวัดสระบุรีกำหนดไว้ในประกาศและเอกสารประกวดราคาอิเล็กทรอนิกส์ ในส่วนที่มีสาระสำคัญและความแตกต่างนั้น ไม่มีผลทำให้เกิดการได้เปรียบเสียเปรียบ ต่อผู้ยื่นข้อเสนอรายอื่น หรือเป็นการผิดพลาดเล็กน้อย คณะกรรมการฯ อาจพิจารณาผ่อนปรนการตัดสิทธิ ผู้ยื่นข้อเสนอรายนั้น

๖.๔ องค์การบริหารส่วนจังหวัดสระบุรีสงวนสิทธิไม่พิจารณาข้อเสนอของผู้ยื่นข้อเสนอโดยไม่มีการผ่อนผัน ในกรณีดังต่อไปนี้

(๑) ไม่กรอกชื่อผู้ยื่นข้อเสนอในการเสนอราคาทางระบบจัดซื้อจัดจ้าง ด้วยอิเล็กทรอนิกส์

(๒) เสนอรายละเอียดแตกต่างไปจากเงื่อนไขที่กำหนดในเอกสารประกวดราคา อิเล็กทรอนิกส์ที่เป็นสาระสำคัญ หรือมีผลทำให้เกิดความได้เปรียบเสียเปรียบแก่ผู้ยื่นข้อเสนอรายอื่น

๖.๕ ในการตัดสินใจการประกวดราคาอิเล็กทรอนิกส์หรือในการทำสัญญา คณะกรรมการพิจารณาผลการประกวดราคาอิเล็กทรอนิกส์หรือองค์การบริหารส่วนจังหวัดสระบุรี มีสิทธิให้ผู้ยื่นข้อเสนอชี้แจงข้อเท็จจริงเพิ่มเติมได้ องค์การบริหารส่วนจังหวัดสระบุรีมีสิทธิที่จะไม่รับข้อเสนอ ไม่รับราคา หรือไม่ทำสัญญา หากข้อเท็จจริงดังกล่าวไม่เหมาะสมหรือไม่ถูกต้อง

๖.๖ องค์การบริหารส่วนจังหวัดสระบุรีทรงไว้ซึ่งสิทธิที่จะไม่รับราคาต่ำสุด หรือราคาหนึ่งราคาใด หรือราคาที่เสนอทั้งหมดก็ได้ และอาจพิจารณาเลือกจ้างในจำนวน หรือขนาด หรือเฉพาะรายการหนึ่งรายการใด หรืออาจจะยกเลิก การประกวดราคาอิเล็กทรอนิกส์โดยไม่พิจารณาจัดจ้างเลยก็ได้ สุดแต่จะพิจารณา ทั้งนี้ เพื่อประโยชน์ของทางราชการเป็นสำคัญ และให้ถือว่าการตัดสินใจของ องค์การบริหารส่วนจังหวัดสระบุรีเป็นเด็ดขาด ผู้ยื่นข้อเสนอจะเรียกร้องค่าใช้จ่าย หรือค่าเสียหายใดๆ มิได้ รวมทั้ง องค์การบริหารส่วนจังหวัดสระบุรีจะพิจารณายกเลิกการประกวดราคาอิเล็กทรอนิกส์และลงโทษผู้ยื่นข้อเสนอเป็นผู้ที่จ้าง ไม่ว่าจะเป็นผู้ยื่นข้อเสนอที่ได้รับการคัดเลือกหรือไม่ก็ตาม หากมีเหตุที่เชื่อถือได้ว่ายื่นข้อเสนอกระทำการโดยไม่สุจริต เช่น การเสนอเอกสารอันเป็นเท็จ หรือใช้ข้อมูลคลลธรรมดา หรือนิตบุคคลอื่นมาเสนอราคาแทน เป็นต้น

ในกรณีที่ผู้ยื่นข้อเสนอรายที่เสนอราคาต่ำสุด เสนอราคาต่ำจนคาดหมายได้ว่าไม่อาจดำเนินงานตามเอกสารประกวดราคาอิเล็กทรอนิกส์ได้ คณะกรรมการพิจารณาผลการประกวดราคาอิเล็กทรอนิกส์หรือองค์การบริหารส่วนจังหวัดสระบุรี จะให้ผู้ยื่นข้อเสนอชี้แจงและแสดงหลักฐานที่ทำให้เชื่อได้ว่า ผู้ยื่นข้อเสนอสามารถดำเนินงานตามเอกสารประกวดราคาอิเล็กทรอนิกส์ให้เสร็จสมบูรณ์ หากคำ

ชี้แจงไม่เป็นที่รับฟังได้ องค์การบริหารส่วนจังหวัดสระบุรี มีสิทธิที่จะไม่รับข้อเสนอหรือไม่รับราคาของผู้ยื่นข้อเสนอรายนั้น ทั้งนี้ ผู้ยื่นข้อเสนอดังกล่าวไม่มีสิทธิเรียกร้องค่าใช้จ่ายหรือค่าเสียหายใดๆ จากองค์การบริหารส่วนจังหวัดสระบุรี

๖.๗ ก่อนลงนามในสัญญา องค์การบริหารส่วนจังหวัดสระบุรี อาจประกาศยกเลิกการประกวดราคาอิเล็กทรอนิกส์ หากปรากฏว่ามีการกระทำที่เข้าลักษณะผู้ยื่นข้อเสนอที่ชนะการประกวดราคา หรือที่ได้รับการคัดเลือกมีผลประโยชน์ร่วมกัน หรือมีส่วนได้เสียกับผู้ยื่นข้อเสนอรายอื่น หรือขัดขวางการแข่งขันอย่างเป็นธรรม หรือสมยอมกันกับผู้ยื่นข้อเสนอรายอื่น หรือเจ้าหน้าที่ในการเสนอราคา หรือส่อว่ากระทำการทุจริตอื่นใดในการเสนอราคา

๖.๘ หากผู้ยื่นข้อเสนอซึ่งเป็นผู้ประกอบการ SMEs เสนอราคาสูงกว่าราคาต่ำสุดของผู้ยื่นข้อเสนอรายอื่นที่ไม่เกินร้อยละ ๑๐ ให้นำหน่วยงานของรัฐจัดซื้อจัดจ้างกับผู้ประกอบการ SMEs ดังกล่าว โดยจัดเรียงลำดับผู้ยื่นข้อเสนอซึ่งเป็นผู้ประกอบการ SMEs ซึ่งเสนอราคาสูงกว่าราคาต่ำสุดของผู้ยื่นข้อเสนอรายอื่นไม่เกินร้อยละ ๑๐ ที่จะเรียกมาทำสัญญาไม่เกิน ๓ ราย

ผู้ยื่นข้อเสนอที่เป็นกิจการร่วมค้าที่จะได้สิทธิตามวรรคหนึ่ง ผู้เข้าร่วมค้าทุกราย จะต้องเป็นผู้ประกอบการ SMEs

ทั้งนี้ ผู้ประกอบการ SMEs ที่จะได้แต้มต่อด้านราคาตามวรรคหนึ่ง จะต้องมิ
วงเงินสัญญาสะสมตามปฏิทินรวมกับราคาที่เสนอในครั้งนั้นแล้ว มีมูลค่ารวมกันไม่เกินมูลค่าของรายได้ตาม
ขนาดที่ขึ้นทะเบียนไว้กับ สสว.

๖.๙ หากผู้ยื่นข้อเสนอซึ่งมิใช่ผู้ประกอบการ SMEs แต่เป็นบุคคลธรรมดาที่ถือสัญชาติ
ไทยหรือนิติบุคคลที่จัดตั้งขึ้นตามกฎหมายไทยเสนอราคาสูงกว่าราคาต่ำสุดของผู้ยื่นข้อเสนอซึ่งเป็น
บุคคลธรรมดาที่มีได้ถือสัญชาติไทยหรือนิติบุคคลที่จัดตั้งขึ้นตามกฎหมายของต่างประเทศไม่เกินร้อยละ ๓ ให้
จัดซื้อจัดจ้างกับบุคคลธรรมดาที่ถือสัญชาติไทยหรือนิติบุคคลที่จัดตั้งขึ้นตามกฎหมายไทยดังกล่าว

ผู้ยื่นข้อเสนอที่เป็นกิจการร่วมค้าที่จะได้สิทธิตามวรรคหนึ่ง ผู้เข้าร่วมค้าทุกราย
จะต้องเป็นบุคคลธรรมดาที่ถือสัญชาติไทยหรือนิติบุคคลที่จัดตั้งขึ้นตามกฎหมายไทย

๗. การทำสัญญาจ้างก่อสร้าง

ผู้ชนะการประกวดราคาอิเล็กทรอนิกส์จะต้องทำสัญญาจ้างตามแบบสัญญา ดังระบุ
ในข้อ ๑.๓ หรือทำข้อตกลงเป็นหนังสือกับองค์การบริหารส่วนจังหวัดสระบุรี ภายใน ๗ วัน นับถัดจากวันที่ได้
รับแจ้ง และจะต้องวางหลักประกันสัญญาเป็นจำนวนเงินเท่ากับร้อยละ ๕ ของราคาค่าจ้างที่ประกวดราคา
อิเล็กทรอนิกส์ ให้องค์การบริหารส่วนจังหวัดสระบุรียึดถือไว้ในขณะทำสัญญาโดยใช้หลักประกันอย่างหนึ่ง
อย่างใด ดังต่อไปนี้

๗.๑ เงินสด

๗.๒ เช็คหรือตราพท์ที่ธนาคารเซ็นสั่งจ่าย ซึ่งเป็นเช็คหรือตราพท์ลงวันที่ที่ใช้เช็คหรือ
ตราพท์นั้น ชำระต่อเจ้าหน้าที่ในวันทำสัญญา หรือก่อนวันนั้นไม่เกิน ๓ วันทำการ

๗.๓ หนังสือค้ำประกันของธนาคารภายในประเทศ ตามตัวอย่างที่คณะกรรมการนโยบายกำหนด ดังระบุในข้อ ๑.๔ (๒) หรือจะเป็นหนังสือค้ำประกันอิเล็กทรอนิกส์ตามวิธีการที่กรมบัญชีกลางกำหนด

๗.๔ หนังสือค้ำประกันของบริษัทเงินทุน หรือบริษัทเงินทุนหลักทรัพย์ที่ได้รับอนุญาตให้ประกอบกิจการเงินทุนเพื่อการพาณิชย์และประกอบธุรกิจค้ำประกันตามประกาศของธนาคารแห่งประเทศไทย ตามรายชื่อบริษัทเงินทุนที่ธนาคารแห่งประเทศไทยแจ้งเวียนให้ทราบ โดยอนุโลมให้ใช้ตามตัวอย่างหนังสือค้ำประกันของธนาคารที่คณะกรรมการนโยบายกำหนด ดังระบุในข้อ ๑.๔ (๒)

๗.๕ พันธบัตรรัฐบาลไทย

หลักประกันนี้จะคืนให้ โดยไม่มีดอกเบี้ยภายใน ๑๕ วันนับถัดจากวันที่ผู้ชนะการประกวดราคาอิเล็กทรอนิกส์ (ผู้รับจ้าง) พ้นจากข้อผูกพันตามสัญญาจ้างแล้ว

๘. ค่าจ้างและการจ่ายเงิน

องค์การบริหารส่วนจังหวัดสระบุรี จะจ่ายค่าจ้างซึ่งได้รวมภาษีมูลค่าเพิ่มตลอดจนภาษีอากรอื่น ๆ และค่าใช้จ่ายทั้งปวงด้วยแล้วโดยถือราคาเหมารวมเป็นเกณฑ์และกำหนดการจ่ายเงินเป็นจำนวน ๒ งวดดังนี้

งวดที่ ๑ เป็นจำนวนเงินในอัตราร้อยละ ๒๐ ของค่าจ้าง เมื่อผู้รับจ้างได้ปฏิบัติงาน

- ติดตั้งแผ่นป้ายแสดงรายละเอียดงานก่อสร้าง จำนวน ๒ ป้าย แล้วเสร็จ
- งานพื้นทาง, งานรองพื้นทาง
- งานก่อสร้างวางท่อ คสล. พร้อมบ่อพัก คสล. แล้วเสร็จ

ให้แล้วเสร็จภายใน ๖๐ วัน

งวดสุดท้าย เป็นจำนวนเงินในอัตราร้อยละ ๘๐ ของค่าจ้าง เมื่อผู้รับจ้างได้ปฏิบัติงาน

- งานผิวจราจรแอสฟัลต์คอนกรีต (Asphalt Concrete) แล้วเสร็จ
- งานติดตั้งไฟฟ้าแสงสว่างโซล่าเซลล์ แล้วเสร็จ
- ติดตั้งเครื่องหมายจราจร อุปกรณ์อำนวยความสะดวก และป้ายเหล็กโครงการตาม

แบบแปลน อบจ.สระบุรี แล้วเสร็จ

-นอกจากนี้ให้ทำการก่อสร้างส่วนอื่น ๆ ที่เหลือทั้งหมดให้แล้วเสร็จเรียบร้อยถูกต้อง

ครบถ้วนตามรูปแบบรายการก่อสร้างและสัญญาก่อสร้างทุกประการ ตลอดจนทำความสะอาดบริเวณสถานที่ก่อสร้างให้เรียบร้อย และคณะกรรมการตรวจรับพัสดุได้ตรวจรับไว้เป็นที่เรียบร้อยแล้ว เมื่อผู้รับจ้างได้ปฏิบัติงานทั้งหมดให้แล้วเสร็จเรียบร้อยตามสัญญาหรือข้อตกลงเป็นหนังสือ รวมทั้งทำสถานที่ก่อสร้างให้สะอาดเรียบร้อยทั้งหมดให้แล้วเสร็จเรียบร้อยตามสัญญาหรือข้อตกลงจ้างเป็นหนังสือ รวมทั้งทำสถานที่ก่อสร้างให้สะอาดเรียบร้อย

๙. อัตราค่าปรับ

ค่าปรับตามสัญญาจ้างแนบท้ายเอกสารประกวดราคาอิเล็กทรอนิกส์นี้ หรือข้อตกลงจ้างเป็นหนังสือจะกำหนด ดังนี้

๙.๑ กรณีที่ผู้รับจ้างนำงานที่รับจ้างไปจ้างช่วงให้ผู้อื่นทำอีกทอดหนึ่งโดยไม่ได้รับอนุญาตจากองค์การบริหารส่วนจังหวัดสระบุรี จะกำหนดค่าปรับสำหรับการฝ่าฝืนดังกล่าวเป็นจำนวนร้อยละ ๑๐.๐๐ ของวงเงินของงานจ้างช่วงนั้น

๙.๒ กรณีที่ผู้รับจ้างปฏิบัติผิดสัญญาจ้างก่อสร้าง นอกเหนือจากข้อ ๙.๑ จะกำหนดค่าปรับเป็นรายวันเป็นจำนวนเงินตายตัวในอัตราร้อยละ ๐.๒๕ ของราคางานจ้าง

๑๐. การรับประกันความชำรุดบกพร่อง

ผู้ชนะการประกวดราคาอิเล็กทรอนิกส์ซึ่งได้ทำสัญญาจ้าง ตามแบบ ดังระบุในข้อ ๑.๓ หรือข้อตกลงจ้างเป็นหนังสือแล้วแต่กรณี จะต้องรับประกันความชำรุดบกพร่องของงานจ้างที่เกิดขึ้นภายในระยะเวลา ไม่น้อยกว่า ๒ ปี นับถัดจากวันที่องค์การบริหารส่วนจังหวัดสระบุรีได้รับมอบงาน โดยต้องรับผิดชอบซ่อมแซมแก้ไขให้ใช้การได้ดีดังเดิมภายใน ๑๕ วัน นับถัดจากวันที่ได้รับแจ้งความชำรุดบกพร่อง

๑๑. ข้อสงวนสิทธิในการยื่นข้อเสนอและอื่น ๆ

๑๑.๑ เงินค่าจ้างสำหรับงานจ้างครั้งนี้ ได้มาจากจ่ายจากเงินสะสมองค์การบริหารส่วนจังหวัดสระบุรี ปีงบประมาณ พ.ศ. ๒๕๖๗ ตามมติสภาองค์การบริหารส่วนจังหวัดสระบุรี ในการประชุม สมัยวิสามัญ สมัยที่ ๔ ประจำปี ๒๕๖๗ ครั้งที่ ๑ เมื่อวันที่ ๘ กรกฎาคม ๒๕๖๗ แผนงานอุตสาหกรรมและการโยธา งานก่อสร้าง ค่าที่ดินและสิ่งก่อสร้าง ประเภท ค่าก่อสร้างสิ่งสาธารณูปการ

การลงนามในสัญญาจะกระทำต่อเมื่อ องค์การบริหารส่วนจังหวัดสระบุรีได้รับอนุมัติเงิน ค่าก่อสร้างจากจ่ายจากเงินสะสมองค์การบริหารส่วนจังหวัดสระบุรี ปีงบประมาณ พ.ศ. ๒๕๖๗ ตามมติสภาองค์การบริหารส่วนจังหวัดสระบุรี ในการประชุม สมัยวิสามัญ สมัยที่ ๔ ประจำปี ๒๕๖๗ ครั้งที่ ๑ เมื่อวันที่ ๘ กรกฎาคม ๒๕๖๗ แผนงานอุตสาหกรรมและการโยธา งานก่อสร้าง ค่าที่ดินและสิ่งก่อสร้าง ประเภท ค่าก่อสร้างสิ่งสาธารณูปการ

๑๑.๒ เมื่อองค์การบริหารส่วนจังหวัดสระบุรีได้คัดเลือกผู้ยื่นข้อเสนอรายใดให้เป็นผู้รับจ้าง และได้ตกลงจ้าง ตามการประกวดราคาอิเล็กทรอนิกส์แล้ว ถ้าผู้รับจ้างจะต้องสั่งหรือนำสิ่งของมาเพื่อ งานจ้างดังกล่าวเข้ามาจากต่างประเทศ และของนั้นต้องนำเข้ามาโดยทางเรือในเส้นทางที่มีเรือไทยเดินอยู่ และสามารถให้บริการรับขนได้ตามที่รัฐมนตรีว่าการกระทรวงคมนาคมประกาศกำหนด ผู้ยื่นข้อเสนอซึ่งเป็นผู้รับจ้างจะต้องปฏิบัติตามกฎหมายว่าด้วยการส่งเสริมการพาณิชย์ ดังนี้

(๑) แจ้งการสั่งหรือนำสิ่งของดังกล่าวเข้ามาจากต่างประเทศต่อกรมเจ้าท่า ภายใน ๗ วัน นับตั้งแต่วันที่ผู้รับจ้างสั่งหรือซื้อของจากต่างประเทศ เว้นแต่เป็นของที่รัฐมนตรีว่าการกระทรวงคมนาคมประกาศยกเว้นให้บรรทุกโดยเรืออื่นได้

(๒) จัดการให้สิ่งของดังกล่าวบรรทุกโดยเรือไทย หรือเรือที่มีสิทธิเช่นเดียวกับเรือไทยจากต่างประเทศมายังประเทศไทย เว้นแต่จะได้รับอนุญาตจากกรมเจ้าท่า ให้บรรทุกสิ่งของนั้น โดยเรืออื่น ที่มีธงเรือไทย ซึ่งจะต้องได้รับอนุญาตเช่นนั้นก่อนบรรทุกของลงเรืออื่น หรือเป็นของที่รัฐมนตรีว่าการกระทรวงคมนาคมประกาศยกเว้นให้บรรทุกโดยเรืออื่น

(๓) ในกรณีที่ไม่นปฏิบัติตาม (๑) หรือ (๒) ผู้รับจ้างจะต้องรับผิดชอบตามกฎหมายว่าด้วยการส่งเสริมการพาณิชย์นาวี

๑๑.๓ ผู้ยื่นข้อเสนอซึ่งองค์การบริหารส่วนจังหวัดสระบุรีได้คัดเลือกแล้ว ไม่ไปทำสัญญาหรือข้อตกลงจ้างเป็นหนังสือภายในเวลาที่กำหนดดังระบุไว้ในข้อ ๗ องค์การบริหารส่วนจังหวัดสระบุรี จะริบหลักประกันการยื่นข้อเสนอ หรือเรียกธำจจากผู้ออกหนังสือค้ำประกัน การยื่นข้อเสนอทันที และอาจพิจารณาเรียกธำจให้ชดใช้ความเสียหายอื่น (ถ้ามี) รวมทั้งจะพิจารณาให้เป็นผู้ทำงาน ตามระเบียบกระทรวงการคลังว่าด้วยการจัดซื้อจัดจ้างและการบริหารพัสดุภาครัฐ

๑๑.๔ องค์การบริหารส่วนจังหวัดสระบุรีสงวนสิทธิ์ที่จะแก้ไขเพิ่มเติมเงื่อนไข หรือข้อกำหนดในแบบสัญญาหรือข้อตกลงจ้างเป็นหนังสือให้เป็นไปตามความเห็นของสำนักงานอัยการสูงสุด (ถ้ามี)

๑๑.๕ ในกรณีที่เอกสารแนบท้ายเอกสารประกวดราคาอิเล็กทรอนิกส์ มีความขัดหรือแย้งกันผู้ยื่นข้อเสนอจะต้องปฏิบัติตามคำวินิจฉัยขององค์การบริหารส่วนจังหวัดสระบุรี คำวินิจฉัยดังกล่าวให้ถือเป็นที่สุด และ ผู้ยื่นข้อเสนอไม่มีสิทธิเรียกร้องค่าใช้จ่ายใดๆ เพิ่มเติม

๑๑.๖ องค์การบริหารส่วนจังหวัดสระบุรี อาจประกาศยกเลิกการจัดจ้างในกรณีต่อไปนี้ได้ โดยที่ผู้ยื่นข้อเสนอจะเรียกร้องค่าเสียหายใดๆ จากองค์การบริหารส่วนจังหวัดสระบุรีไม่ได้

(๑) องค์การบริหารส่วนจังหวัดสระบุรีไม่ได้รับการจัดสรรเงินที่จะใช้ในการจัดจ้างหรือได้รับจัดสรรแต่ไม่เพียงพอที่จะทำการจัดจ้างครั้งนี้ต่อไป

(๒) มีการกระทำที่เข้าลักษณะผู้ยื่นข้อเสนอที่ชนะการจัดจ้างหรือที่ได้รับการคัดเลือกมี ผลประโยชน์ร่วมกัน หรือมีส่วนได้เสียกับผู้ยื่นข้อเสนอรายอื่น หรือขัดขวางการแข่งขันอย่างเป็นธรรมหรือสมยอมกันกับผู้ยื่นข้อเสนอรายอื่น หรือเจ้าหน้าที่ในการเสนอราคา หรือสื่อว่ากระทำการทุจริตอื่นใดในการเสนอราคา

(๓) การทำการจัดจ้างครั้งนี้ต่อไปอาจก่อให้เกิดความเสียหายแก่องค์การบริหารส่วนจังหวัดสระบุรี หรือกระทบต่อประโยชน์สาธารณะ

(๔) กรณีอื่นในทำนองเดียวกับ (๑) (๒) หรือ (๓) ตามที่กำหนดในกฎกระทรวง ซึ่งออกตามความในกฎหมายว่าด้วยการจัดซื้อจัดจ้างและการบริหารพัสดุภาครัฐ

๑๒. การปรับราคาค่างานก่อสร้าง

การปรับราคาค่างานก่อสร้างตามสูตรการปรับราคาดังระบุในข้อ ๑.๕ จะนำมาใช้ในกรณีที่ ค่างานก่อสร้างลดลงหรือเพิ่มขึ้น โดยวิธีการต่อไปนี้

ตามเงื่อนไข หลักเกณฑ์ สูตรและวิธีคำนวณที่ใช้กับสัญญาแบบปรับราคาได้ตามมติ คณะรัฐมนตรีเมื่อวันที่ ๒๒ สิงหาคม ๒๕๓๒ เรื่อง การพิจารณาช่วยเหลือผู้ประกอบการอาชีพงานก่อสร้าง ตามหนังสือสำนักเลขาธิการคณะรัฐมนตรี ที่ นร ๐๒๐๗/ว ๑๐๙ ลงวันที่ ๒๔ สิงหาคม ๒๕๓๒

สูตรการปรับราคา (สูตรค่า K) จะต้องคงที่ที่ระดับที่กำหนดไว้ในวันแล้วเสร็จตามที่กำหนดไว้ในสัญญา หรือภายในระยะเวลาที่องค์การบริหารส่วนจังหวัดสระบุรีได้ขยายออกไป โดยจะใช้สูตรของทางราชการที่ได้รับระบุในข้อ ๑.๕ ดังนี้

$$K ๒.๑ = ๐.๓๐ + ๐.๑๐ * It / Io + ๐.๔๐ * Et / Eo + ๐.๒๐ * Ft / Fo$$

$$K ๓.๑ = ๐.๓๐ + ๐.๔๐ * At / Ao + ๐.๒๐ * Et / Eo + ๐.๑๐ * Ft / Fo$$

$$K ๓.๓ = ๐.๓๐ + ๐.๑๐ * Mt / Mo + ๐.๔๐ * At / Ao + ๐.๑๐ * Et / Eo + ๐.๑๐ * Ft / Fo$$

$$K ๓.๕ = ๐.๓๕ + ๐.๒๐ * It / Io + ๐.๑๕ * Ct / Co + ๐.๑๕ * Mt / Mo + ๐.๑๕ * St / So$$

๑๓. มาตรฐานฝีมือช่าง

เมื่อองค์การบริหารส่วนจังหวัดสระบุรีได้คัดเลือกผู้ยื่นข้อเสนอรายใดให้เป็นผู้รับจ้างและได้ตกลงจ้างก่อสร้าง ตามประกาศนี้แล้วผู้ยื่นข้อเสนอจะต้องตกลงว่าในการปฏิบัติงานก่อสร้างดังกล่าว ผู้ยื่นข้อเสนอจะต้องมีและใช้ผู้มีวุฒิปริญญา ปวช. ปวส. และปวท. หรือเทียบเท่าจากสถาบันการศึกษาที่ ก.พ. รับรองให้เข้ารับราชการได้ ในอัตราไม่ต่ำกว่าร้อยละ ๑๐ ของแต่ละสาขาช่างแต่ละต้องมีจำนวนช่างอย่างน้อย ๑ คน ในแต่ละสาขาช่าง ดังต่อไปนี้

๑๓.๑ ช่างก่อสร้าง หรือช่างโยธา

๑๔. การปฏิบัติตามกฎหมายและระเบียบ

ในระหว่างระยะเวลาการก่อสร้าง ผู้ยื่นข้อเสนอที่ได้รับการคัดเลือกให้เป็นผู้รับจ้างต้องปฏิบัติ ตามหลักเกณฑ์ที่กฎหมายและระเบียบได้กำหนดไว้โดยเคร่งครัด

๑๕. การประเมินผลการปฏิบัติงานของผู้ประกอบการ

องค์การบริหารส่วนจังหวัดสระบุรี สามารถนำผลการปฏิบัติงานแล้วเสร็จตามสัญญาของผู้ยื่นข้อเสนอที่ได้รับการคัดเลือกให้ เป็นผู้รับจ้างเพื่อนำมาประเมินผลการปฏิบัติงานของผู้ประกอบการ

ทั้งนี้ หากผู้ยื่นข้อเสนอที่ได้รับการคัดเลือกไม่ผ่านเกณฑ์ที่กำหนดจะถูกระงับการยื่นข้อเสนอหรือทำสัญญากับองค์การบริหารส่วนจังหวัดสระบุรี ไว้ชั่วคราว





บันทึกข้อความ

ส่วนราชการ สำนักช่าง ส่วนควบคุมการก่อสร้าง ฝ่ายสำรวจ โทร. ๐-๓๖๒๑-๒๕๔๓

ที่ สป ๕๑๐๐๕.๑/๕๖๕๗

วันที่ ๕ กันยายน ๒๕๖๗

เรื่อง ขออนุมัติกำหนดราคากลางงานก่อสร้าง

เรียน นายกองค้การบริหารส่วนจังหวัดสระบุรี

ตามคำสั่งองค์การบริหารส่วนจังหวัดสระบุรี ที่ ๒๐๘๗/๒๕๖๗ ลงวันที่ ๑๖ สิงหาคม ๒๕๖๗ เรื่อง การแต่งตั้ง คณะกรรมการจัดทำแบบรูปราคางานก่อสร้าง และกำหนดราคากลาง สำหรับประกวดราคาจ้างก่อสร้างถนนลาดยาง หมู่ที่ ๑๒ บ้านคลองกระทิง เชื่อมต่อ หมู่ที่ ๖ บ้านป่าลานหินตาด ตำบลวังม่วง อำเภอวังม่วง จังหวัดสระบุรี พร้อมติดตั้งไฟฟ้าแสงสว่างโซล่าเซลล์ ด้วยวิธีประกวดราคาอิเล็กทรอนิกส์ (e-bidding) เพื่อดำเนินการตามระเบียบกระทรวงการคลังว่าด้วยการจัดซื้อจัดจ้างและการบริหารพัสดุภาครัฐ พ.ศ. ๒๕๖๐ นั้น

คณะกรรมการกำหนดราคากลาง ได้พิจารณากำหนดราคากลางโครงการดังกล่าว ตามมติสภาองค์การบริหารส่วนจังหวัดสระบุรี สมัยวิสามัญ สมัยที่ ๔ ประจำปี ๒๕๖๗ ครั้งที่ ๑ อนุมัติใช้จ่ายเงินสะสม วงเงินงบประมาณ ๒๒,๔๕๐,๐๐๐ บาท (ยี่สิบสองล้านบาทสี่แสนห้าหมื่นบาทถ้วน) โดยอ้างอิงราคาตามราคาวัสดุก่อสร้าง ของสำนักงานพาณิชย์จังหวัดสระบุรีและพาณิชย์กรุงเทพฯ ราคาในท้องถิ่นและหลักเกณฑ์การคำนวณราคากลางงานก่อสร้างของกรมบัญชีกลาง เป็นเงิน ๒๔,๕๘๐,๐๐๐.๐๐ บาท (ยี่สิบสี่ล้านบาทห้าแสนแปดหมื่นบาทถ้วน)

จึงเรียนมาเพื่อโปรดอนุมัติราคากลาง

(ลงชื่อ)

(นางสรารัตน์ สุขมะดัน)

ผู้อำนวยการส่วนการโยธา

ประธานกรรมการ

(ลงชื่อ)

(นายจิริยุทธ์ ศรีเจิม)

นายช่างโยธาอาวุโส

กรรมการ

(ลงชื่อ)

(นายกิตติ ทองขาว)

นายช่างโยธาชำนาญงาน

กรรมการ

ความคิดเห็นของผู้บริหารส่วนควบคุมการก่อสร้าง

(นายประยัต สุขเกษม)

ผู้อำนวยการส่วนควบคุมการก่อสร้าง

ความคิดเห็นของผู้บริหารสำนักช่าง

- เพ็ญใจ อิ่มจิต

(นายสุรศักดิ์ สมภักดี)

ผู้อำนวยการสำนักช่าง

ความคิดเห็นของรองปลัดองค์การบริหารส่วนจังหวัด

- ทวีพร วัฒนศิริ

(นางทิติยาพร เพชรประดับ)

รองปลัดองค์การบริหารส่วนจังหวัดสระบุรี

ความคิดเห็นของปลัดองค์การบริหารส่วนจังหวัด

- ทวีพร วัฒนศิริ

(นางสาวนิภา ประชีพนาย)

ปลัดองค์การบริหารส่วนจังหวัดสระบุรี

ความคิดเห็นของนายกองค้การบริหารส่วนจังหวัดสระบุรี

- อนันต์

(นายธนภฤต อัดทะสัมปณณะ)

รองนายกองค้การบริหารส่วนจังหวัด ปฏิบัติราชการแทน

นายกองค้การบริหารส่วนจังหวัดสระบุรี

ตารางแสดงวงเงินงบประมาณที่ได้รับจัดสรรและราคากลางในงานจ้างก่อสร้าง

1. ชื่อโครงการ

ประกวดราคาจ้างก่อสร้างถนนลาดยาง หมู่ที่ ๑๒ บ้านคลองกระทิง เชื่อมต่อ หมู่ที่ ๒ บ้านป่าลนหินตาด ตำบลวังม่วง อำเภอวังม่วง จังหวัดสระบุรี พร้อมติดตั้งไฟฟ้าแสงสว่างโซล่าเซลล์ ด้วยวิธีประกวดราคาอิเล็กทรอนิกส์ (e-bidding)

.....
.....
.....

2. หน่วยงานเจ้าของโครงการ องค์การบริหารส่วนจังหวัดสระบุรี / องค์การบริหารส่วนจังหวัดสระบุรี

3. วงเงินงบประมาณที่ได้รับจัดสรร 22,450,000 บาท

4. ลักษณะงาน

โดยสังเขป ก่อสร้างถนนลาดยางแอสฟัลต์คอนกรีต

.....
.....
.....
.....

5. ราคากลางคำนวณ ณ วันที่ เป็นเงิน 24,580,000 บาท

6. บัญชีประมาณการราคากลาง

6.1 แบบสรุปราคากลางงานทางสะพานและท่อเหลี่ยม

7. รายชื่อคณะกรรมการกำหนดราคากลาง

7.1 สรารัตน์ สุขมะดัน ประธานกรรมการกำหนดราคากลาง ผู้อำนวยการส่วนการโยธา

7.2 จิรยุทธ์ ศรีเจิม กรรมการกำหนดราคากลาง นายช่างโยธาอาวุโส

7.3 กิตติ ทองขาว กรรมการกำหนดราคากลาง นายช่างโยธาชำนาญงาน

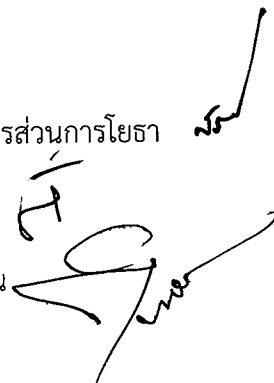

แบบสรุปราคางานก่อสร้างทาง สะพานและท่อเหลี่ยม
ส่วนราชการ สำนักช่าง องค์การบริหารส่วนจังหวัดสระบุรี
งบประมาณประจำปี 2567

โครงการ ก่อสร้างถนนลาดยางแบบแอสฟัลต์ติกคอนกรีต
หมู่ที่ 12 ถึง หมู่ที่ 6 ตำบล วังม่วง อำเภอ วังม่วง จังหวัด สระบุรี ช่วงที่ 1-3
ผิวจราจรกว้าง 5.00 เมตร ยาว 6,828.00 เมตร ไม่มีไหล่ทาง หนา 0.05 เมตร

หรือคิดเป็นพื้นที่ลาดยางไม่น้อยกว่า 34,140.00 ตารางเมตร

คำนวณราคาเดือน กันยายน 2567 ใช้ราคาวัสดุอ้างอิง สระบุรี เดือน กรกฎาคม 2567

ใช้ราคาวัสดุอ้างอิง กทม. เดือน สิงหาคม 2567

ลำดับที่	รายการ	Factor F	รวม ค่าก่อสร้าง (บาท)	หมายเหตุ
1	ประเภทงานทาง	1.2808	19,972,322.80	Factor F - ดอกเบี้ยเงินกู้ 7% - ภาษี 7% - เงินล่วงหน้าจ่าย 0% - เงินประกันผลงานหัก 0% - พื้นที่ปกติ
2	ไฟทางแสงสว่างแบบโซล่าเซลล์		4,608,000.00	
สรุป			24,580,322.80	
			24,580,000.00	
(ตัวอักษร)		(ยี่สิบสี่ล้านห้าแสนแปดหมื่นบาทถ้วน)		



ประธานกรรมการ

(นางสรารัตน์ สุขมะดัน)

ผู้อำนวยการส่วนการโยธา



(นายจิริยุทธิ์ ศรีเจิม)

นายช่างโยธาอาวุโส

กรรมการ

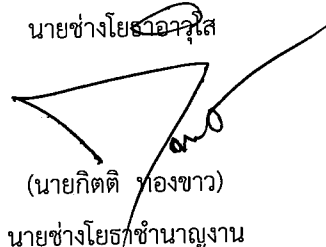

(นายกิตติ ทองขาว)

นายช่างโยธาชำนาญงาน

กรรมการ

แบบสรุปราคางานก่อสร้างทาง สะพานและท่อเหลี่ยม
ส่วนราชการ สำนักช่าง องค์การบริหารส่วนจังหวัดสระบุรี

งบประมาณประจำปี 2568

โครงการ ก่อสร้างถนนลาดยางแบบแอสฟัลติกคอนกรีต

หมู่ที่ 12 ถึง หมู่ที่ 6 ตำบล รังม่วง อำเภอ รังม่วง จังหวัด สระบุรี

ช่วงที่ 1

ลักษณะสายทางผิวจราจรกว้าง 5.00 เมตร ยาว 2730 เมตร ไม่มีไหล่ทาง

คำนวณราคาเดือน กันยายน 2567

ตามแบบองค์การบริหารส่วนจังหวัดสระบุรี

ราคาน้ำมันดีเซล 33.11

ลำดับที่	รายการ	หน่วย	จำนวน	ราคา/ หน่วย	ราคา/ หน่วย x Factor F	ราคา/หน่วย x Factor F (5)	ราคา/หน่วย (6)=(3)x(4)
			(.1)	(.2)	(3)=(1)x(2)	(.4)	
1	ถนน						
	ถนน						
1.1	งานถนนลาดยาง (ขนาดเบา)	ตร.ม.	15,698.00	1.55	24,331.90	1.2808	31,164.29
2	งานโครงสร้างทาง และผิวจราจร						
2.1	งานชั้นรองพื้นทาง (ลูกรัง) หนา 0.1 ม.	ลบ.ม.	1,529.00	334.34	511,205.86	1.2808	654,752.46
2.2	งานชั้นพื้นทาง (หินคลุก) หนา 0.15 ม.	ลบ.ม.	2,140.00	400.80	857,712.00	1.2808	1,098,557.52
2.3	งาน PRIME COAT	ตร.ม.	13,650.00	34.85	475,702.50	1.2808	609,279.76
2.4	งานผิวจราจร Asphaltic Concrete	ตร.ม.	13,650.00	287.72	3,927,378.00	1.2808	5,030,185.74
2.5	งานไหล่ทาง Asphaltic Concrete	ตร.ม.	-	-	-	1.2808	-
3	งานป้ายจราจร						
3.1	ป้ายจราจร แบบ บ33	ชุด	2.00	2,810.00	5,620.00	1.2808	7,198.09
3.2	ป้ายจราจร แบบ ต-1 ถึง ต-27,ต-31 ถึง ต-60,ต-75	ชุด	8.00	2,980.00	23,840.00	1.2808	30,534.27
3.3	สัญญาณไฟจราจรแบบโซล่าเซลล์+ป้าย บ1	ชุด	2.00	17,020.00	34,040.00	1.2808	43,598.43
4	เครื่องหมายบนผิวทาง						
4.1	สีเทอร์โม สีเหลือง + สีขาว	ตร.ม.	659.25	290.00	191,182.50	1.2808	244,866.54

แบบสรุปราคางานก่อสร้างทาง สะพานและท่อเหลี่ยม
ส่วนราชการ สำนักช่าง องค์การบริหารส่วนจังหวัดสระบุรี

งบประมาณประจำปี 2568

โครงการ ก่อสร้างถนนลาดยางแบบแอสฟัลติกคอนกรีต

หมู่ที่ 12 ถึง หมู่ที่ 6 ตำบล วังม่วง อำเภอ วังม่วง จังหวัด สระบุรี ช่วงที่ 1

ลักษณะสายทางผิวจราจรกว้าง 5.00 เมตร ยาว 2730 เมตร ทน 0.05 เมตร ไม่มีไหล่ทาง

คำนวณราคาเดือน กันยายน 2567

ตามแบบองค์การบริหารส่วนจังหวัดสระบุรี

ราคาน้ำมันดีเซล 33.11

ลำดับที่	รายการ	หน่วย	จำนวน	ราคา/ หน่วย	ราคาทุน (3)=(1)x(2)	Factor F (4)	ราคา/หน่วย x Factor F (5)	ราคาตกลง (บาท) (6)=(3)x(4)
4.2	งาน RUMBLE STRIPS	ตร.ม.	25.20	460.00	11,592.00	1.2808	589.16	14,847.03
4.3	เส้นหยุด	ตร.ม.	1.38	290.00	400.20	1.2808	371.43	512.57
5	งานวางท่อคสล.	ม.	189.00		-			-
5.1	ท่อคสล.ขนาด Ø 0.40 ม.ชนิด มอก. ชั้น 3	ม.	189.00	745.37	140,874.93	1.2808	954.66	180,432.61
6	งานบ่อพักคสล.				-			-
6.1	บ่อพักคสล.	บ่อ	21.00		-			-
6.2	ค่าแรงขุดดินบ่อพัก	ลบ.ม.	80.33	125.00	10,040.62	1.2808	160.10	12,860.02
6.3	ทรายหยาบ	ลบ.ม.	2.10	436.92	917.53	1.2808	559.60	1,175.17
6.4	ค่าแรงลงทรายหยาบบ่อพัก	ลบ.ม.	2.10	436.92	917.53	1.2808	559.60	1,175.17
6.5	คอนกรีตผสมเสร็จรูปลูกบาศก์ 180 กก./ตร.ซม.	ลบ.ม.	1.05	99.00	103.95	1.2808	126.79	133.13
6.6	คอนกรีตผสมเสร็จรูปลูกบาศก์ 240 กก./ตร.ซม.	ลบ.ม.	18.54	2,204.05	40,869.69	1.2808	2,822.94	52,345.89
6.7	ค่าแรงเทพคอนกรีตผสมเสร็จ	ลบ.ม.	19.59	306.00	5,994.54	1.2808	391.92	7,677.80
6.8	เหล็กเส้นกลม Ø 6 ม.ม.	ตัน	0.17	23,362.15	3,983.71	1.2808	29,922.24	5,102.33
6.9	เหล็กเส้นกลม Ø 9 ม.ม.	ตัน	0.14	22,757.01	3,266.54	1.2808	29,147.17	4,183.78
6.10	ลวดผูกเหล็ก	ตัน	20.00	40.19	803.80	1.2808	51.47	1,029.50
6.11	ค่าแรง ตัด, ตัด และผูก เหล็กเส้นเสริมคอนกรีต	ตัน	0.05	4,100.00	213.61	1.2808	5,251.28	273.59
6.12	เหล็กฉาก ขนาด 50 x 50 x 4 มม. ยาว 6 ม. น้ำหนัก 18.4 กก.	ทอน	13.00	532.71	6,925.23	1.2808	682.29	8,869.83

(Handwritten signature and initials)

แบบสรุปราคางานก่อสร้างทาง สะพานและท่อเหลี่ยม
 ส่วนราชการ สำนักช่าง องค์การบริหารส่วนจังหวัดสระบุรี

งบประมาณประจำปี 2568

โครงการ ก่อสร้างถนนลาดยางแบบแอสฟัลต์ติกคอนกรีต

หมู่ที่ 12 ถึง หมู่ที่ 6 ตำบล วังม่วง อำเภอ วังม่วง จังหวัด สระบุรี ช่วงที่ 1

ลักษณะสายทางผิวจราจรกว้าง 5.00 เมตร ยาว 2730 เมตร ทน 0.05 เมตร ไม่มีไหล่ทาง

คำนวณราคาเดือน กันยายน 2567

ตามแบบองค์การบริหารส่วนจังหวัดสระบุรี
 ราคามันนี่ดีเซล 33.11

ลำดับที่	รายการ	หน่วย	จำนวน	ราคา/ หน่วย .(2)	ราคาทุน (3)=(1)x(2)	Factor F (4)	ราคา/หน่วย x Factor F (5)	ราคากลาง (บาท) (6)=(3)x(4)
6.13	ค่าแรงเชื่อมประกอบ รวมลวดเชื่อม	ก.ก.	239.20	10.00	2,392.00	1.2808	12.80	3,063.67
6.14	ไม้แบบ (ใช้ 4 ครั้ง)	ตร.พ.	208.24	-	-	1.2808	-	-
6.15	ไม้กระบาก ไม้ใส ขนาด 1" x 6" ยาว 4 - 4.50 เมตร	ตร.พ.	52.06	612.50	31,886.13	1.2808	784.49	40,839.75
6.16	ไม้คร่าว ไม้ยาง ไม้ใส ขนาด 1/2" x 6" ยาว 4 - 4.50 เมตร	ตร.พ.	15.62	602.80	9,414.53	1.2808	772.06	12,058.13
6.17	ไม้ค้ำยันไม้แบบ	ตร.พ.	15.62	602.80	9,414.53	1.2808	772.06	12,058.13
6.18	ตะปูตอกไม้ ขนาด 3 นิ้ว	ก.ก.	55.00	60.75	3,341.25	1.2808	77.80	4,279.47
6.19	ค่าแรงประกอบไม้แบบ	ตร.พ.	218.82	133.00	29,103.06	1.2808	170.34	37,275.19
7	งานป้ายโครงการ				-			-
7.1	ป้ายโครงการ(ป้ายเหล็ก)	ชุด	1.00	4,840.00	4,840.00	1.2808	6,199.07	6,199.07
	รวมทั้งสิ้นเป็นเงิน				6,368,308.14			8,156,528.93
8	งานไฟฟ้า							
8.1	ไฟฟ้าแสงสว่างแบบโซล่าเซลล์	ชุด	32.00	64,000.00	2,048,000.00	-	-	2,048,000.00
	รวมทั้งสิ้นเป็นเงิน							10,204,528.93

ผลรวมค่างานต้นทุนงานก่อสร้างทาง

6,368,308.14 บาท

ค่า Factor F งานก่อสร้างทาง

1.2808

แบบสรุปราคางานก่อสร้างทาง สะพานและท่อเหลี่ยม
 ส่วนราชการ สำนักช่าง องค์การบริหารส่วนจังหวัดสระบุรี

งบประมาณประจำปี 2568

โครงการ ก่อสร้างถนนลาดยางแบบแอสฟัลติกคอนกรีต

หมู่ที่ 5 ถึง หมู่ที่ 6 ตำบล รังม่วง อำเภอ รังม่วง จังหวัด สระบุรี ช่วงที่ 2

ลักษณะสายทางผิวจราจรกว้าง 5.00 เมตร ยาว 2068 เมตร ไม่มีไหล่ทาง

ประมาณราคาเดือน กันยายน 2567

ตามแบบองค์การบริหารส่วนจังหวัดสระบุรี

ราคาน้ำมันดีเซล 33.11

ลำดับที่	รายการ	หน่วย	จำนวน	ราคา/ หน่วย	ราคาทุน (3)=(1)x(2)	Factor F (.4)	ราคา/หน่วย x Factor F (.5)	ราคากลาง (บาท) (6)=(3)x(4)
1	ถนนทาง	พื้นที่ปกติ						
	งานถนน	พื้นที่ปกติ						
1.1	งานถนนปูขูดตอ (ขนาดเบา)	ตร.ม.	11,891.00	1.55	18,431.05	1.2808	1.98	23,606.48
1.2	งานเสริมขยายคันทาง และไหล่ทางลูกรัง	ลบ.ม.	200.00	334.34	66,868.00	1.2808	428.22	85,644.53
2	งานโครงสร้างทาง และผิวจราจร							
2.1	งานชั้นรองพื้นทาง (ลูกรัง) หนา 0.1 ม.	ลบ.ม.	1,159.00	334.34	387,500.06	1.2808	428.22	496,310.07
2.2	งานชั้นพื้นทาง (หินคลุก) หนา 0.15 ม.	ลบ.ม.	1,621.00	400.80	649,696.80	1.2808	513.34	832,131.66
2.3	งาน PRIME COAT	ตร.ม.	10,340.00	34.85	360,349.00	1.2808	44.63	461,534.99
2.4	งานผิวจราจร Asphaltic Concrete	ตร.ม.	10,340.00	287.72	2,975,024.80	1.2808	368.51	3,810,411.76
2.5	งานไหล่ทาง Asphaltic Concrete	ตร.ม.	-	-	-	1.2808	-	-
3	งานป้ายจราจร							
3.1	ป้ายจราจร แบบ บ33	ชุด	1.00	2,810.00	2,810.00	1.2808	3,599.04	3,599.04
3.2	ป้ายจราจร แบบ ต-1 ถึง ต-27, ต-31 ถึง ต-60, ต-75	ชุด	6.00	2,980.00	17,880.00	1.2808	3,816.78	22,900.70
3.3	สัญญาณไฟกระพริบแบบโซล่าเซลล์+ป้าย บ1	ชุด	1.00	17,020.00	17,020.00	1.2808	21,799.21	21,799.21
4	เครื่องหมายบนผิวทาง							
4.1	สีเทอร์โม สีเหลือง + สีขาว	ตร.ม.	641.75	290.00	186,107.50	1.2808	371.43	238,366.48

แบบสรุปราคางานก่อสร้างทาง สะพานและท่อเหลี่ยม

ส่วนราชการ สำนักช่าง องค์การบริหารส่วนจังหวัดสระบุรี

งบประมาณประจำปี 2568

โครงการ ก่อสร้างถนนลาดยางแบบแอสฟัลต์ติกคอนกรีต

หมู่ที่ 5 ถึง หมู่ที่ 6 ตำบล วังม่วง อำเภอ วังม่วง จังหวัด สระบุรี

ครั้งที่ 2

ลักษณะสายทางผิวจราจรกว้าง 5.00 เมตร ยาว 2068 เมตร ไม่มีไหล่ทาง

ประมาณราคาเดือน กันยายน 2567

ตามแบบองค์การบริหารส่วนจังหวัดสระบุรี

ราคามำมีดีเซล 33.11

ลำดับที่	รายการ	หน่วย	จำนวน	ราคา/ หน่วย	ราคาทุน (3)=(1)x(2)	Factor F (4)	ราคา/หน่วย x Factor F (5)	ราคากลาง (บาท) (6)=(3)x(4)
4.2	งาน RUMBLE STRIPS	ตร.ม.	37.80	460.00	17,388.00	1.2808	589.16	22,270.55
4.3	เส้นหยุด	ตร.ม.	0.69	290.00	200.10	1.2808	371.43	256.28
5	งานป้ายโครงการ				-			-
5.1	ป้ายโครงการ(ป้ายเหล็ก)	ชุด	1.00	4,840.00	4,840.00	1.2808	6,199.07	6,199.07
	รวมทั้งสิ้นเป็นเงิน				4,704,115.31			6,025,030.82
6	งานไฟฟ้า							
7.1	ไฟฟ้าแสงสว่างแบบโซล่าเซลล์	ชุด	20.00	64,000.00	1,280,000.00	-	-	1,280,000.00
	รวมทั้งสิ้นเป็นเงิน							7,305,030.82
	ผลรวมค่างานต้นทุนงานก่อสร้างทาง				4,704,115.31 บาท			

ค่า Factor F งานก่อสร้างทาง

1.2808

แบบสรุปราคางานก่อสร้างทาง สะพานและท่อเหลี่ยม

ส่วนราชการ สำนักช่าง องค์การบริหารส่วนจังหวัดสระบุรี

งบประมาณประจำปี 2568

โครงการ ก่อสร้างถนนลาดยางแบบแอสฟัลติกคอนกรีต

หมู่ที่ 12 ถึง หมู่ที่ 6 ตำบล วังม่วง อำเภอ วังม่วง จังหวัด สระบุรี

ช่วงที่ 3

ลักษณะสายทางผิวจราจรกว้าง 5.00 เมตร ยาว 2030 เมตร ไม่มีไหล่ทาง

ตามแบบองค์การบริหารส่วนจังหวัดสระบุรี

ประมาณราคาเดือน กันยายน 2567

ราคาม้วนมิเตอร์ 33.11

ลำดับที่	รายการ	หน่วย	จำนวน	ราคา/ หน่วย	ราคาทุน (3)=(1)x(2)	Factor F (4)	ราคา/หน่วย x Factor F (5)	ราคากลาง (บาท) (6)=(3)x(4)
1	ถนนทาง พื้นที่ปกติ							
	งานถนนปูนซีเมนต์							
1.1	งานถนนปูนซีเมนต์ (ขนาดเบา)	ตร.ม.	11,673.00	1.55	18,093.15	1.2808	1.98	23,173.70
1.2	งานเสริมขอบยกคันทาง และไหล่ทางลูกรัง	ตร.ม.	-	-	-	1.2808	-	-
2	งานโครงสร้างทาง และผิวจราจร							
2.1	งานชั้นรองพื้นทาง (ลูกรัง) หนา 0.1 ม.	ลบ.ม.	1,137.00	334.34	380,144.58	1.2808	428.22	486,889.17
2.2	งานชั้นพื้นทาง (หินคลุก) หนา 0.15 ม.	ลบ.ม.	1,592.00	400.80	638,073.60	1.2808	513.34	817,244.66
2.3	งาน PRIME COAT	ตร.ม.	10,150.00	34.85	353,727.50	1.2808	44.63	453,054.18
2.4	งานผิวจราจร Asphaltic Concrete	ตร.ม.	10,150.00	287.72	2,920,358.00	1.2808	368.51	3,740,394.52
2.5	งานไหล่ทาง Asphaltic Concrete	ตร.ม.	-	-	-	1.2808	-	-
3	งานป้ายจราจร							
3.1	ป้ายจราจร แบบ บ33	ชุด	1.00	2,810.00	2,810.00	1.2808	3,599.04	3,599.04
3.2	ป้ายจราจร แบบ ต-1 ถึง ต-27,ต-31 ถึง ต-60,ต-75	ชุด	8.00	2,980.00	23,840.00	1.2808	3,816.78	30,534.27
3.3	สัญญาณไฟจราจรแบบโชนัลไฟ+ป้าย บ1	ชุด	2.00	17,020.00	34,040.00	1.2808	21,799.21	43,598.43
4	เครื่องหมายบนผิวทาง							
4.1	สีเทอร์โม สีเหลือง + สีขาว	ตร.ม.	470.30	290.00	136,387.00	1.2808	371.43	174,684.46

แบบสรุปราคางานก่อสร้างทาง สะพานและท่อเหลี่ยม
 ส่วนราชการ สำนักช่าง องค์การบริหารส่วนจังหวัดสระบุรี
 งบประมาณประจำปี 2568

โครงการ ก่อสร้างถนนลาดยางแบบแอสฟัลต์ติกคอนกรีต

หมู่ที่ 12 ถึง หมู่ที่ 6 ตำบล วังม่วง อำเภอ วังม่วง จังหวัด สระบุรี ช่วงที่ 3

ลักษณะสายทางผิวจราจรกว้าง 5.00 เมตร ยาว 2030 เมตร ทน 0.05 เมตร ไม่มีไหล่ทาง

ประมาณราคาเดือน กันยายน 2567

ตามแบบองค์การบริหารส่วนจังหวัดสระบุรี
 ราคาม้วนดีเซล 33.11

ลำดับที่	รายการ	หน่วย	จำนวน	ราคา/ หน่วย	ราคาทุน (3)=(1)x(2)	Factor F (4)	ราคา/หน่วย x Factor F (5)	ราคากลาง (บาท) (6)=(3)x(4)
4.2	งาน RUMBLE STRIPS	ตร.ม.	18.90	460.00	8,694.00	1.2808	589.16	11,135.27
4.3	เส้นหยุด	ตร.ม.	0.69	290.00	200.10	1.2808	371.43	256.28
5	งานป้ายโครงการ				-			-
5.1	ป้ายโครงการ(ป้ายเหล็ก)	ชุด	1.00	4,840.00	4,840.00	1.2808	6,199.07	6,199.07
	รวมทั้งสิ้นเป็นเงิน				4,521,207.93			5,790,763.05
6	งานไฟฟ้า							
7.1	ไฟฟ้าแสงสว่างแบบโซล่าเซลล์	ชุด	20.00	64,000.00	1,280,000.00	-	-	1,280,000.00
	รวมทั้งสิ้นเป็นเงิน							7,070,763.05
ผลรวมค่างานต้นทุนงานก่อสร้างทาง					4,521,207.93	บาท		
ค่า Factor F งานก่อสร้างทาง					1.2808			



บันทึกข้อความ

ส่วนราชการ สำนักช่าง ส่วนควบคุมการก่อสร้าง ฝ่ายสำรวจ โทร. ๐-๓๖๒๑-๒๕๔๓

ที่ สบ ๕๑๐๐๕.๑/๕๕๕๓

วันที่ ๒๕ สิงหาคม ๒๕๖๗





เรื่อง รายงานขอความเห็นชอบการจัดทำแบบบูรณาการงานก่อสร้าง

เรียน นายกองค์การบริหารส่วนจังหวัดสระบุรี

ตามคำสั่งองค์การบริหารส่วนจังหวัดสระบุรี ที่ ๒๐๘๗/๒๕๖๗ ลงวันที่ ๑๖ สิงหาคม ๒๕๖๗ เรื่อง การแต่งตั้ง คณะกรรมการจัดทำแบบบูรณาการงานก่อสร้าง และกำหนดราคากลาง สำหรับประกวดราคาจ้างก่อสร้างถนนลาดยาง หมู่ที่ ๑๒ บ้านคลองกระทิง เชื่อมต่อ หมู่ที่ ๖ บ้านป่าลานหินลาด ตำบลวังม่วง อำเภอวังม่วง จังหวัดสระบุรี พร้อมติดตั้งไฟฟ้าแสงสว่างโซล่าเซลล์ ด้วยวิธีประกวดราคาอิเล็กทรอนิกส์ (e-bidding) ตามมติสภาองค์การบริหารส่วนจังหวัดสระบุรี สมัยวิสามัญ สมัยที่ ๔ ประจำปี ๒๕๖๗ ครั้งที่ ๑ อนุมัติใช้จ่ายเงินสะสม งบประมาณ ๒๒,๕๕๐,๐๐๐ บาท (ยี่สิบสองล้านสี่แสนห้าหมื่นบาทถ้วน) นั้น

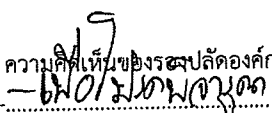
ขอเรียนว่า คณะกรรมการจัดทำแบบบูรณาการงานก่อสร้างฯ ได้ดำเนินจัดทำแบบบูรณาการงานก่อสร้างโครงการดังกล่าวฯ เสร็จเรียบร้อยแล้ว รายละเอียดตามเอกสารที่แนบมาพร้อมนี้

จึงเรียนมาเพื่อโปรดพิจารณาให้ความเห็นชอบ แบบบูรณาการงานก่อสร้างฯ ดังกล่าว และลงนามในบันทึกฉบับนี้ แจกกองพัสดุและทรัพย์สินเพื่อพิจารณาดำเนินการต่อไป

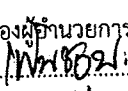
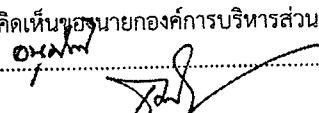
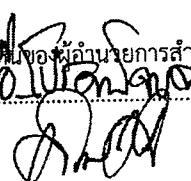
(ลงชื่อ)	 (นางสรารัตน์ สุขมะตัน) ผู้อำนวยการส่วนการโยธา	ประธานกรรมการ	ความคิดเห็นของรองปลัดองค์การบริหารส่วนจังหวัด -  (นางทิตยาพร เพชรประดับ) รองปลัดองค์การบริหารส่วนจังหวัด
(ลงชื่อ)	 (นายจิริยุทธ สีเจิม) นายช่างโยธาอาวุโส	กรรมการ	
(ลงชื่อ)	 (นายกิตติ ทองขาว) นายช่างโยธาชำนาญงาน	กรรมการ	ความคิดเห็นของปลัดองค์การบริหารส่วนจังหวัด -  (นางสาวนิภา ประชีพราย) ปลัดองค์การบริหารส่วนจังหวัดสระบุรี
	ความคิดเห็นของผู้อำนวยการส่วนควบคุมการก่อสร้าง -  (นายประหัยต สุขเกษม) ผู้อำนวยการส่วนควบคุมการก่อสร้าง		ความคิดเห็นของนายกองค์การบริหารส่วนจังหวัดสระบุรี -  (นายธนกฤต อัดทะสัมปณณะ) รองนายกองค์การบริหารส่วนจังหวัด ปฏิบัติราชการแทน นายกองค์การบริหารส่วนจังหวัดสระบุรี
	ความคิดเห็นของผู้อำนวยการสำนักช่าง -  (นายสุรศักดิ์ สมภักดี) ผู้อำนวยการสำนักช่าง		วันที่อนุมัติ.....

รายละเอียดแบบรูปรายการงานก่อสร้าง สำหรับประกวดราคาจ้างก่อสร้าง
โครงการก่อสร้างถนนลาดยาง หมู่ที่ ๑๒ บ้านคลองกระทิง เชื่อมต่อ หมู่ที่ ๖ บ้านป่าลานหินดาด
ตำบลวังม่วง อำเภอวังม่วง จังหวัดสระบุรี พร้อมติดตั้งไฟฟ้าแสงสว่างโซล่าเซลล์
ด้วยวิธีประกวดราคาอิเล็กทรอนิกส์ (e-bidding)

๑. ความเป็นมา

ด้วยองค์การบริหารส่วนจังหวัดสระบุรีมีอำนาจหน้าที่ตามพระราชบัญญัติองค์การบริหารส่วนจังหวัด พ.ศ. ๒๕๔๐ มาตรา ๔๕ องค์การบริหารส่วนจังหวัดมีอำนาจหน้าที่ดำเนินกิจการภายในเขตองค์การบริหารส่วนจังหวัด (๓) สนับสนุนสภาพตำบลและราชการส่วนท้องถิ่นอื่นในการพัฒนาท้องถิ่น มาตรา ๔๖ องค์การบริหารส่วนจังหวัดอาจจัดทำกิจการใด ๆ อันเป็นอำนาจหน้าที่ของราชการส่วนท้องถิ่นหรือองค์การบริหารส่วนจังหวัดอื่นที่อยู่นอกเขตจังหวัดได้เมื่อได้รับความยินยอมจากราชการส่วนท้องถิ่นอื่นหรือองค์การบริหารส่วนจังหวัดอื่นที่เกี่ยวข้อง ซึ่งองค์การบริหารส่วนตำบลวังม่วง ขอรับการสนับสนุนโครงการก่อสร้างถนนลาดยาง หมู่ที่ ๑๒ บ้านคลองกระทิง เชื่อมต่อ หมู่ที่ ๖ บ้านป่าลานหินดาด ตำบลวังม่วง อำเภอวังม่วง จังหวัดสระบุรี พร้อมติดตั้งไฟฟ้าแสงสว่างโซล่าเซลล์ เพื่อบรรเทาความเดือดร้อนให้กับประชาชนในพื้นที่ เนื่องจากในปัจจุบันถนนบริเวณดังกล่าวมีสภาพชำรุด เสียหาย เป็นหลุมเป็นบ่อ ส่งผลให้ประชาชนในพื้นที่ได้รับความเดือดร้อนในการใช้ถนนสัญจรไป-มา อีกทั้งถนนสายดังกล่าวยังขาดไฟฟ้าสาธารณะส่องสว่างในเวลากลางคืน ทำให้การสัญจรไป-มา ในช่วงเวลากลางคืนค่อนข้างลำบาก บางครั้งเกิดอันตรายต่อชีวิตและทรัพย์สิน ดังนั้นเพื่อสร้างความปลอดภัยในชีวิตและทรัพย์สินของประชาชนในพื้นที่ในการใช้รถใช้ถนนเดินทางอย่างปลอดภัย อีกทั้งยังเป็นการส่งเสริมการใช้พลังงานสะอาด ลดสภาวะโลกร้อน จึงได้มีความจำเป็นต้องดำเนินโครงการดังกล่าวเพื่อแก้ไขปัญหาความเดือดร้อนให้กับประชาชน

๒. วัตถุประสงค์

- ๒.๑ เพื่อแก้ไขปัญหาความเดือดร้อนของประชาชนผู้ใช้นถนน
- ๒.๒ เพื่อปรับปรุงการคมนาคมให้มีความสะดวก รวดเร็ว และปลอดภัยยิ่งขึ้น
- ๒.๓ เพื่อให้มีไฟฟ้าสาธารณะส่องสว่างในเวลากลางคืน
- ๒.๔ เพื่อส่งเสริมการใช้ไฟฟ้าจากพลังงานแสงอาทิตย์ (Solar Cell) และเป็นการแก้ไขปัญหาสภาวะโลกร้อน
- ๒.๕ เพื่อลดปัญหาด้านอุบัติเหตุและอาชญากรรมในพื้นที่

๓. คุณสมบัติผู้เสนอราคา

ผู้ยื่นข้อเสนอจะต้องมีคุณสมบัติ ดังต่อไปนี้

๓.๑ มีความสามารถตามกฎหมาย

๓.๒ ไม่เป็นบุคคลล้มละลาย

๓.๓ ไม่อยู่ระหว่างเลิกกิจการ

๓.๔ ไม่เป็นบุคคลซึ่งอยู่ระหว่างถูกระงับการยื่นข้อเสนอหรือทำสัญญากับหน่วยงานของรัฐไว้

ชั่วคราว เนื่องจากเป็นผู้ที่ไม่ผ่านเกณฑ์การประเมินผลการปฏิบัติงานของผู้ประกอบการตามระเบียบที่รัฐมนตรีว่าการกระทรวงการคลังกำหนดตามที่ประกาศเผยแพร่ในระบบเครือข่ายสารสนเทศของกรมบัญชีกลาง

/๓.๕ ไม่เป็นบุคคล...

๓.๕. ไม่เป็นบุคคลซึ่งถูกระบุชื่อไว้ในบัญชีรายชื่อผู้ทำงานและได้แจ้งเวียนชื่อให้เป็นผู้ทำงาน
ของหน่วยงานของรัฐในระบบเครือข่ายสารสนเทศของกรมบัญชีกลาง ซึ่งรวมถึงนิติบุคคลที่ผู้ทำงานเป็นหุ้นส่วน
ผู้จัดการ กรรมการผู้จัดการ ผู้บริหาร ผู้มีอำนาจในการดำเนินงานในกิจการของนิติบุคคลนั้นด้วย

๓.๖. มีคุณสมบัติและไม่มีลักษณะต้องห้ามตามที่คณะกรรมการนโยบายการจัดซื้อจัดจ้างและ
การบริหารพัสดุภาครัฐกำหนดในราชกิจจานุเบกษา

๓.๗. เป็นนิติบุคคลผู้มีอาชีพรับจ้างงานที่ประกวดราคาอิเล็กทรอนิกส์ดังกล่าว ✓

๓.๘. ไม่เป็นผู้มีผลประโยชน์ร่วมกันกับผู้ยื่นข้อเสนอรายอื่นที่เข้ายื่นข้อเสนอให้แก่
องค์การบริหารส่วนจังหวัดสระบุรี ณ วันประกาศประกวดราคาอิเล็กทรอนิกส์ หรือไม่เป็นผู้กระทำการอันเป็น
การขัดขวางการแข่งขันราคาอย่างเป็นธรรม ในการประกวดราคาอิเล็กทรอนิกส์ครั้งนี้

๓.๙. ไม่เป็นผู้ได้รับเอกสิทธิ์หรือความคุ้มกัน ซึ่งอาจปฏิเสธไม่ยอมขึ้นศาลไทย เว้นแต่รัฐบาล
ของผู้ยื่นข้อเสนอได้มีคำสั่งสละเอกสิทธิ์และความคุ้มกันเช่นนั้น

๓.๑๐ เป็นผู้ประกอบการที่ขึ้นทะเบียนงานก่อสร้างทาง ไม่น้อยกว่าชั้น ๔ ประเภท
หลักเกณฑ์คุณสมบัติทั่วไป คุณสมบัติเฉพาะ ไว้กับกรมบัญชีกลาง (กรณีคณะกรรมการราคากลางได้ประกาศ
กำหนดให้งานก่อสร้างสาขานั้นต้องขึ้นทะเบียนผู้ประกอบการไว้กับกรมบัญชีกลาง)

๓.๑๑ กรณีโรงงานผสมแอสฟัลต์คอนกรีต ผู้ยื่นข้อเสนอจะต้องมีคุณสมบัติ ดังนี้

(๑) ผู้ยื่นข้อเสนอต้องมีโรงงานผสมแอสฟัลต์คอนกรีต หรือ ต้องมีเอกสารยินยอมให้
ใช้ผลิตภัณฑ์จากโรงงานผสมแอสฟัลต์คอนกรีตที่ไม่ใช่ของผู้ยื่นข้อเสนอ ทั้งนี้เพื่อให้ความสามารถควบคุม
อุณหภูมิของส่วนผสมแอสฟัลต์คอนกรีตได้ และเพื่อให้เป็นไปตามมาตรฐานแอสฟัลต์คอนกรีตของกรมทาง
หลวงชนบท มทข. ๒๓๐-๒๕๖๓

(๒) ต้องมีสำเนาใบอนุญาตประกอบกิจการโรงงาน (แบบ รง.๔) จากกรมโรงงาน
อุตสาหกรรมของผู้ยื่นข้อเสนอ หรือผู้ให้ความยินยอมใช้ผลิตภัณฑ์ ทั้งนี้ใบอนุญาตประกอบกิจการโรงงาน
(แบบ รง.๔) จากกรมโรงงานอุตสาหกรรมต้องไม่หมดอายุ ถูกสั่งพักใช้ หรือเพิกถอน

(๓) กรณีไม่มีใบอนุญาตประกอบกิจการโรงงาน (แบบ รง.๔) จากกรมโรงงาน
อุตสาหกรรม ให้ใช้หนังสือรับรองการตั้งหน่วยงานผลิตแอสฟัลต์คอนกรีต สำหรับหน่วยงานก่อสร้าง จาก
หน่วยงานในสังกัดกรมโรงงานอุตสาหกรรมแทน ของผู้ยื่นข้อเสนอ หรือผู้ให้ความยินยอมใช้ผลิตภัณฑ์ ทั้งนี้
หนังสือรับรองดังกล่าวต้องไม่หมดอายุ ถูกยกเลิก หรือเพิกถอน

(๔) ต้องมีแผนที่แสดงที่ตั้งโรงงานผสมแอสฟัลต์คอนกรีต และเส้นทางขนส่งจาก
โรงงานผสมถึงกึ่งกลางของโครงการก่อสร้าง โดยมีระยะทางขนส่งไม่เกิน ๑๑๐ กิโลเมตร และต้องมีกำลังการ
ผลิต (Rated Capacity) ไม่น้อยกว่า ๖๐ ตันต่อชั่วโมง

(๕) กรณีใช้โรงงานผสมแอสฟัลต์คอนกรีตแบบเคลื่อนที่ (Mobile Asphalt
Concrete Plant) ให้ดำเนินการตามข้อ ๓.๑๑ (๑) (๒) (๓) และ (๔)

๓.๑๒ ผู้ยื่นข้อเสนอ หากได้รับการคัดเลือกเป็นผู้สัญญา จะต้องนำวิศวกรโยธาควบคุมงาน
และช่างโยธาควบคุมงานมาแสดงตนต่อผู้ควบคุมงานขององค์การบริหารส่วนจังหวัดสระบุรี/ประธานกรรมการ
ตรวจรับฯ ก่อนเข้าดำเนินการก่อสร้าง

๓.๑๓ ผู้ยื่นข้อเสนอ...

๓.๑๓ ผู้ยื่นข้อเสนอต้องมีขีดความสามารถและความพร้อมด้านบุคลากร ด้านเครื่องจักร - เครื่องมือโรงงาน ตามรูปแบบรายการงานก่อสร้างกำหนด ภายหลังจากได้รับการคัดเลือกเป็นคู่สัญญา

๓.๑๔ ผู้ยื่นข้อเสนอที่ได้รับการคัดเลือกเป็นคู่สัญญาต้องใช้พัสดุประเภทวัสดุหรือครุภัณฑ์ที่จะใช้ในงานก่อสร้างเป็นพัสดุที่ผลิตภายในประเทศ โดยต้องใช้ไม่น้อยกว่าร้อยละ ๖๐ ของมูลค่าพัสดุที่จะใช้ในงานก่อสร้างทั้งหมดตามสัญญา และคู่สัญญาต้องจัดทำแผนการใช้พัสดุที่ผลิตภายในประเทศไม่น้อยกว่าร้อยละ ๖๐ ของมูลค่าพัสดุที่จะใช้ในงานก่อสร้างทั้งหมดตามสัญญา (ภาคผนวก ๑) โดยส่งให้องค์การบริหารส่วนจังหวัดสระบุรี ภายใน ๖๐ วัน นับถัดจากวันที่ได้ลงนามสัญญา

๓.๑๕ แคนดตาล็อกหรือเอกสารแสดงรายละเอียดผลิตภัณฑ์ของชุดคอมพิวเตอร์พลังงานแสงอาทิตย์ (ถ้ามี)

๓.๑๖ เอกสารหนังสือรับรองการใช้ผลิตภัณฑ์บัญชีนวัตกรรมไทย รหัส ๐๗๐๒๐๐๓๗ ผู้ขึ้นบัญชีนวัตกรรมไทย รหัส ๐๗๐๒๐๐๓๗ ยื่นในวันเสนอราคา

๔. รายละเอียดโครงการ

ก่อสร้างถนนลาดยาง หมู่ที่ ๑๒ บ้านคลองกระหิง เชื่อมต่อ หมู่ที่ ๖ บ้านป่าลานหินลาด ตำบลวังม่วง อำเภอวังม่วง จังหวัดสระบุรี พร้อมติดตั้งไฟฟ้าแสงสว่างโซลาร์เซลล์ ขนาดผิวจราจรกว้าง ๕ เมตร ยาว ๖,๘๒๘ เมตร ไม่มีไหล่ทาง หนา ๐.๐๕ เมตร หรือคิดเป็นพื้นที่ลาดยางไม่น้อยกว่า ๓๔,๑๔๐ ตารางเมตร พร้อมติดตั้งไฟฟ้าแสงสว่างโซลาร์เซลล์ จำนวน ๗๒ ชุด ตามแบบแปลนขององค์การบริหารส่วนจังหวัดสระบุรี ที่ ๑๐๕/๒๕๖๗

๕. ระยะเวลาดำเนินการ

กำหนดให้ ระยะเวลาดำเนินการก่อสร้าง ๑๒๐ วัน

๖. หลักเกณฑ์ในการพิจารณาคัดเลือกข้อเสนอ

- เกณฑ์ราคา -

๗. เงื่อนไข

ตามมติสภาองค์การบริหารส่วนจังหวัดสระบุรี สมัยวิสามัญ สมัยที่ ๔ ประจำปี ๒๕๖๗ ครั้งที่ ๑ อนุมัติให้จ่ายเงินสะสม เพื่อดำเนินโครงการก่อสร้างถนนลาดยาง หมู่ที่ ๑๒ บ้านคลองกระหิง เชื่อมต่อ หมู่ที่ ๖ บ้านป่าลานหินลาด ตำบลวังม่วง อำเภอวังม่วง จังหวัดสระบุรี พร้อมติดตั้งไฟฟ้าแสงสว่างโซลาร์เซลล์ งบประมาณ ๒๒,๔๕๐,๐๐๐ บาท (ยี่สิบสองล้านสี่แสนห้าหมื่นบาทถ้วน)

๘. การแบ่งงวดงาน

แบ่งจ่ายเป็น ๒ งวดงาน คิดเป็นร้อยละ ๑๐๐ ของงานจ้างทั้งหมด เมื่อผู้รับจ้างได้ดำเนินการก่อสร้างถนนลาดยาง หมู่ที่ ๑๒ บ้านคลองกระหิง เชื่อมต่อ หมู่ที่ ๖ บ้านป่าลานหินลาด ตำบลวังม่วง อำเภอวังม่วง จังหวัดสระบุรี พร้อมติดตั้งไฟฟ้าแสงสว่างโซลาร์เซลล์ ตามรายละเอียดที่กำหนด/สัญญาจ้าง ดังนี้

งวดที่ ๑ คิดเป็นเงินร้อยละ ๒๐ เมื่อผู้รับจ้างดำเนินการต่อไปนี้

- ติดตั้งแผ่นป้ายแสดงรายละเอียดงานก่อสร้าง จำนวน ๒ ป้าย แล้วเสร็จ
- งานพื้นทาง , งานรองพื้นทาง
- งานก่อสร้างวางท่อคสล.พร้อมบ่อพักคสล. แล้วเสร็จ

(กำหนดเวลาแล้วเสร็จ ๖๐ วัน)

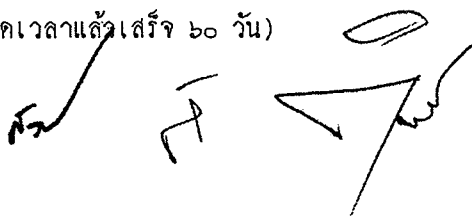

/งวดที่ ๒ สุดท้าย..

งวดที่ ๒ สุดท้าย คิดเป็นเงินร้อยละ ๘๐ เมื่อผู้รับจ้างดำเนินการต่อไปนี้

- งานผิวจราจรแอสฟัลต์คอนกรีต (Asphalt Concrete) แล้วเสร็จ
- งานติดตั้งติดตั้งไฟฟ้าแสงสว่างโซล่าเซลล์ แล้วเสร็จ
- ติดตั้งเครื่องหมายจราจร อุปกรณ์อำนวยความสะดวก และป้ายเหล็กโครงการตามแบบแปลน อบจ.สระบุรี แล้วเสร็จ
- นอกจากนี้ให้ทำการก่อสร้างส่วนอื่น ๆ ที่เหลือทั้งหมดให้แล้วเสร็จเรียบร้อยถูกต้องครบถ้วนตามรูปแบบรายการก่อสร้างและสัญญาก่อสร้างทุกประการ ตลอดจนทำความสะอาดบริเวณที่ก่อสร้างให้เรียบร้อย และให้คณะกรรมการตรวจรับพัสดุได้ตรวจรับไว้เป็นที่เรียบร้อยแล้ว

(กำหนดเวลาแล้วเสร็จ ๑๒๐ วัน)

๙. อัตราค่าปรับ การปรับราคางานก่อสร้าง (ค่า K)

กำหนดค่าปรับเป็นรายวันในอัตราค่าปรับตายตัวระหว่างร้อยละ ๐.๒๕ ของราคางานจ้างสำหรับราคางานก่อสร้างตามสัญญานี้จะนำสูตร Escalation Factor (K) มาใช้คำนวณราคาค่างานที่เปลี่ยนแปลงไป โดยวิธีการต่อไปนี้ ตามเงื่อนไขหลักเกณฑ์สูตรและวิธีคำนวณที่ใช้กับสัญญาแบบปรับราคาได้ตามมติคณะรัฐมนตรี เมื่อวันที่ ๒๒ สิงหาคม ๒๕๓๒ เรื่อง การพิจารณาช่วยเหลือผู้ประกอบการอาชีพงานก่อสร้างตามหนังสือสำนักเลขาธิการคณะรัฐมนตรี ที่ นร ๐๒๐๗/ว ๑๐๙ ลงวันที่ ๒๔ สิงหาคม ๒๕๓๒

สูตรการปรับราคา (สูตรค่า K) จะต้องคงที่ที่ระดับกำหนดไว้ในวันแล้วเสร็จ ตามที่กำหนดไว้ในสัญญา หรือภายในระยะเวลาที่ผู้ว่าจ้างได้ขยายออกไป โดยใช้สูตรค่า K ดังนี้

$$K_{๒.๑} = ๐.๓๐ + ๐.๑๐ * Lt / Lo + ๐.๔๐ * Et / Eo + ๐.๒๐ * Ft / Fo$$

$$K_{๓.๑} = ๐.๓๐ + ๐.๔๐ * At / Ao + ๐.๒๐ * Et / Eo + ๐.๑๐ * Ft / Fo$$

$$K_{๓.๓} = ๐.๓๐ + ๐.๑๐ * Mt / Mo + ๐.๔๐ * At / Ao + ๐.๑๐ * Et / Eo + ๐.๑๐ * Ft / Fo$$

$$K_{๓.๕} = ๐.๓๕ + ๐.๒๐ * Lt / Lo + ๐.๑๕ * Ct / Co + ๐.๑๕ * Mt / Mo + ๐.๑๕ * St / So$$

๑๐. การกำหนดระยะเวลารับประกันความชำรุดบกพร่อง

เมื่องานแล้วเสร็จตามสัญญาจ้าง และผู้ว่าจ้างได้รับมอบงานจากผู้รับจ้างเรียบร้อยแล้ว หากมีความชำรุดบกพร่องหรือเสียหายอันเกิดจากความบกพร่องของผู้รับจ้าง ภายในระยะเวลา ๒ ปี นับถัดจากวันที่ได้รับมอบงาน ผู้รับจ้างจะต้องรีบแก้ไขให้เรียบร้อยโดยไม่ชักช้า

ลงชื่อ.....ประธานกรรมการฯ

(นางสรารัตน์ สุขมะดัน)

ผู้อำนวยการส่วนการโยธา

ลงชื่อ.....กรรมการ

(นายจิรยุทธ ศรีเจิม)

นายช่างโยธาอาวุโส

ลงชื่อ.....กรรมการ

(นายกิตติ ทองขาว)

นายช่างโยธาชำนาญงาน

งบประมาณปี 2567

เงินสะสมแบบเลขที่:05/67

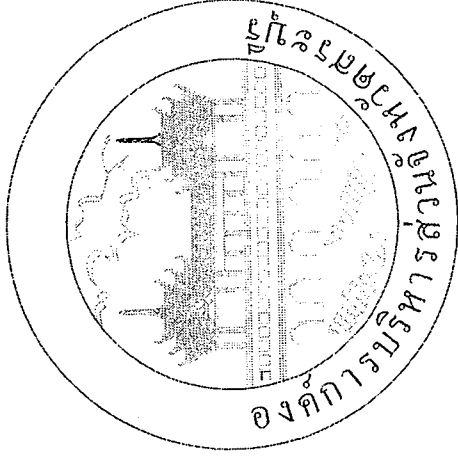

โครงการก่อสร้างถนนลาดยาง

หมู่ที่ 12 บ้านคลองกระทิง เชื่อมต่อ หมู่ที่ 6 บ้านปาดานหินตาต ต.วังม่วง อ.วังม่วง จ.สระบุรี

พร้อมติดตั้งไฟฟ้าแสงสว่างโซลาร์เซลล์

ฝ่ายสำรวจและฝ่ายออกแบบ ส่วนควบคุมการก่อสร้าง
สำนักช่าง องค์การบริหารส่วนจังหวัดสระบุรี

คณะกรรมการดำเนินการก่อสร้าง	ประธานกรรมการ
นายดำรง อภ.ส.บ.	กรรมการ
งบปี 2567	กรรมการ
งบปี 1630 2567	กรรมการ
งบปี 1051 2567	กรรมการ
	กรรมการ
	กรรมการ
	กรรมการ
	กรรมการ

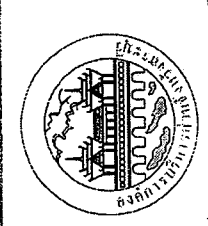

องค์การบริหารการเลือกตั้ง
คณะกรรมการการเลือกตั้ง
กระทรวงยุติธรรม

Table with columns: Name, Position, Signature, Date, etc.

วันที่ 03

ข้อสังเกตเกี่ยวกับการใช้วัตถุก่อระเบิดตามโครงการเพื่อส่งเสริมการใช้สินค้า/ผลิตภัณฑ์ ที่ผลิตในประเทศไทย

- 1. ผู้บังคับบัญชา...
2. ผู้บังคับบัญชา...
3. ผู้บังคับบัญชา...

คณะกรรมการ...
วันที่ 16...

นางสาว...
นางสาว...
นางสาว...

กระทรวงยุติธรรม
คณะกรรมการการเลือกตั้ง

Table with columns: No., Name, Position, Signature, Date, etc.

นางสาว...
นางสาว...
นางสาว...

นางสาว...
นางสาว...
นางสาว...



องค์การบริหารส่วนจังหวัดสระบุรี

โครงการ

การก่อสร้างถนน

วันที่ ๑ มีนาคม ๒๐๑๗ ณ สำนักงาน อบจ. สระบุรี
พ.จ.ร.ต. ๑. สระบุรี หรือผู้ที่ได้รับมอบหมายให้ดำเนินการ

นายสมชาย...	(นายสมชาย วัฒนศิริวัฒน์)
นายสมชาย...	(นายสมชาย วัฒนศิริวัฒน์)
นายสมชาย...	(นายสมชาย วัฒนศิริวัฒน์)
นายสมชาย...	(นายสมชาย วัฒนศิริวัฒน์)
นายสมชาย...	(นายสมชาย วัฒนศิริวัฒน์)
นายสมชาย...	(นายสมชาย วัฒนศิริวัฒน์)
นายสมชาย...	(นายสมชาย วัฒนศิริวัฒน์)
นายสมชาย...	(นายสมชาย วัฒนศิริวัฒน์)
นายสมชาย...	(นายสมชาย วัฒนศิริวัฒน์)
นายสมชาย...	(นายสมชาย วัฒนศิริวัฒน์)
นายสมชาย...	(นายสมชาย วัฒนศิริวัฒน์)
นายสมชาย...	(นายสมชาย วัฒนศิริวัฒน์)
นายสมชาย...	(นายสมชาย วัฒนศิริวัฒน์)

อนุมัติ	(นายสมชาย วัฒนศิริวัฒน์)
นายสมชาย...	(นายสมชาย วัฒนศิริวัฒน์)
นายสมชาย...	(นายสมชาย วัฒนศิริวัฒน์)
นายสมชาย...	(นายสมชาย วัฒนศิริวัฒน์)
นายสมชาย...	(นายสมชาย วัฒนศิริวัฒน์)
นายสมชาย...	(นายสมชาย วัฒนศิริวัฒน์)
นายสมชาย...	(นายสมชาย วัฒนศิริวัฒน์)
นายสมชาย...	(นายสมชาย วัฒนศิริวัฒน์)
นายสมชาย...	(นายสมชาย วัฒนศิริวัฒน์)

คณะกรรมการจัดซื้อพัสดุประจำ อบจ. สระบุรี
นายสมชาย วัฒนศิริวัฒน์ ๑๘.๓.๒๐๑๗
นายสมชาย วัฒนศิริวัฒน์ ๑๘.๓.๒๐๑๗
นายสมชาย วัฒนศิริวัฒน์ ๑๘.๓.๒๐๑๗

บัญชีปริมาณงาน (ช่วงที่ 1)

ลำดับที่	รายการ	หน่วย	ปริมาณงาน	หมายเหตุ
1	งานถมดินพื้นที่ปลูก			
1.1	งานถมดิน	ตร.ก.	15,698.00	
2	งานโครงสร้างถนนและผิวจราจร			
2.1	งานชั้นรองพื้นถนน (ลูกรัง) ขนาด 10 ซม.	ตร.ก.	1,529.00	
2.2	งานชั้นขึ้นทาง (เก็บกัก) โดย 10-15 ซม.	ตร.ก.	2,140.00	
2.3	งาน PRIME COAT	ตร.ก.	13,650.00	
2.4	งานผิวจราจร Asphaltic Concrete	ตร.ก.	13,650.00	
2.5	งานผิวจราจร Asphaltic Concrete	ตร.ก.	13,650.00	
3	งานป้ายจราจร			
3.1	ป้ายจราจร แบบ บ.33	ชุด	2.00	
3.2	ป้ายจราจร แบบ บ.33	ชุด	8.00	
3.3	ตั้งรูปปั้นกระหิวแบบโบราณคู่ประตู-ป้าย บ.11	ชุด	2.00	
4	เครื่องมือช่างตีทาง			
4.1	สีทาผนัง สีพื้นสีฟ้า-สีขาว	ตร.ก.	659.25	
4.2	งาน RUMBLE STRIPS (4 ชุด)	ตร.ก.	25.20	
4.3	งานตีพื้นลูกรัง (2 ชุด)	ตร.ก.	1.38	
5	งานท่อลอด			
5.1	ท่อค.ส.บ. ขนาด ๑.๐๐ ม. ท่อ ๒๖๐ มม. ชั้น 3	ม.	189.00	
5.2	นํ้าหนัก ค.ส.บ.	บ่อ	21.00	
6	งานป้ายโครงการ			
6.1	ป้ายโครงการ(ป้ายเหล็ก)	ชุด	1.00	
7	งาน ไฟส่องสว่างติดตั้งป้าย อบจ. รหัส 07020037 รุ่น KEL-L-16008			
7.1	ชุดเสา ไฟถนน โคม ไฟส่องสว่าง ติดตั้งป้าย อบจ. รหัส 07020037 รุ่น KEL-L-16008 ในชุดติดตั้ง (Integrated Solar Cell LED Streetlight with Pole) ชุดที่ 1	ชุด	32.00	
	เสา ไฟถนน โคม ไฟส่องสว่าง กว้าง ๑.๐๐ ม.			
	ฐานราคาแบบหลายชั้น ขนาดความยาว 1.50 ม. จำนวน 4 อัน/ชุด			
	โคม ไฟถนนแบบหลอดดีแอลอีดี กว้าง ๑.๐๐ ม. จำนวน ๑ อัน/ชุด			
	รุ่น R.C.S.O.S.60U-165CW50 จำนวน 1 โคม			

แผนที่โดยสังเขป

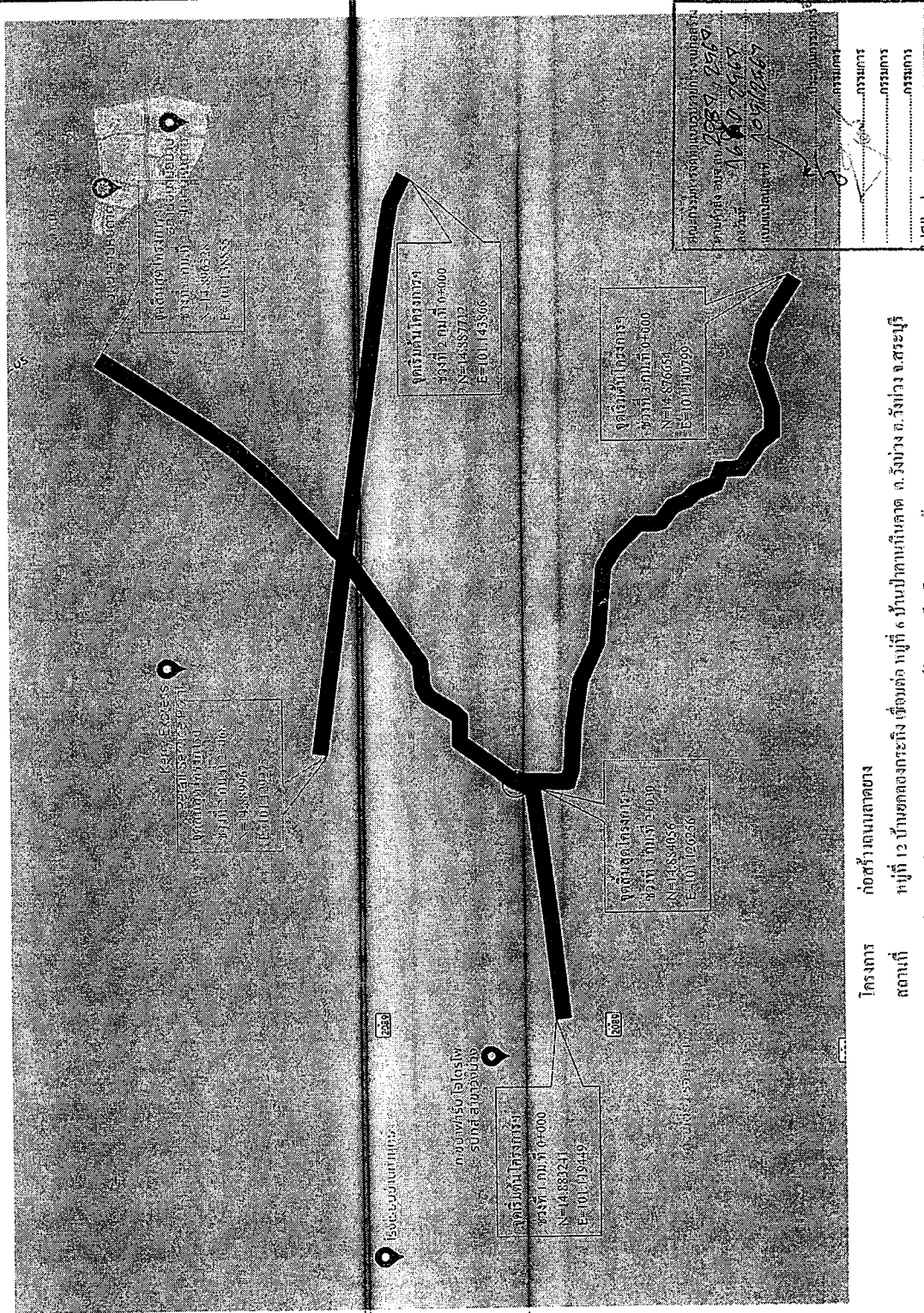
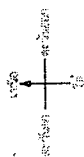

โครงการ ก่อสร้างถนนลาดยาง
 สถานที่ หมู่ที่ 12 บ้านหุดดงกระเทียม ตำบลทรายขาว อำเภอหาดสำราญ จังหวัดพังงา
 วัตถุประสงค์ ก่อสร้างถนนลาดยางแบบแอสฟัลต์ติกคอนกรีต มีวงรอบ กว้าง 5.00 ม. ยาว 6,828.00 ม. หนา 0.05 ม.
 หรือคิดเป็นพื้นที่ลาดยางไม่น้อยกว่า 4,140.00 ตร.ม. หรือคิดตั้งไปพื้นที่แอสฟัลต์ติกคอนกรีต จำนวน 72 ลูกบาศก์เมตร
 งบประมาณเบื้องต้น ๑๖๖,๐๐๐ บาท

ขอความร่วมมือจากหน่วยงานที่เกี่ยวข้อง
 จำนวน ๖ หน่วยงาน
 วันที่ ๑๒/๐๖/๖๖



องค์การบริหารส่วนจังหวัดภูเก็ต

โครงการ

การก่อสร้างถนนลาดยาง
 หมู่ที่ 12 บ้านหุดดงกระเทียม ตำบลทรายขาว อำเภอหาดสำราญ จังหวัดพังงา

ผู้ขอขออนุญาต (นายสมชาย ชัยวัฒน์)

ตำแหน่ง (นายสมชาย ชัยวัฒน์)

หน่วยงาน (นายสมชาย ชัยวัฒน์)

ผู้รับอนุญาต (นายสมชาย ชัยวัฒน์)

ตำแหน่ง (นายสมชาย ชัยวัฒน์)

หน่วยงาน (นายสมชาย ชัยวัฒน์)

ตำแหน่ง (นายสมชาย ชัยวัฒน์)

หน่วยงาน (นายสมชาย ชัยวัฒน์)

ตำแหน่ง (นายสมชาย ชัยวัฒน์)

หน่วยงาน (นายสมชาย ชัยวัฒน์)

ตำแหน่ง (นายสมชาย ชัยวัฒน์)

หน่วยงาน (นายสมชาย ชัยวัฒน์)

ตำแหน่ง (นายสมชาย ชัยวัฒน์)

หน่วยงาน (นายสมชาย ชัยวัฒน์)

ตำแหน่ง (นายสมชาย ชัยวัฒน์)

หน่วยงาน (นายสมชาย ชัยวัฒน์)

ตำแหน่ง (นายสมชาย ชัยวัฒน์)



โครงการก่อสร้างถนนลาดยาง
หมู่ที่ 12 บ้านคลองกระทิง เชื่อมต่อ หมู่ที่ 6 บ้านป่าลานหินลาด ต.วังม่วง อ.วังม่วง จ.สระบุรี
พร้อมติดตั้งไฟฟ้าแสงสว่างโซลาร์เซลล์ (ช่วงที่ 1 ระยะทาง 2,730.00 ม.)

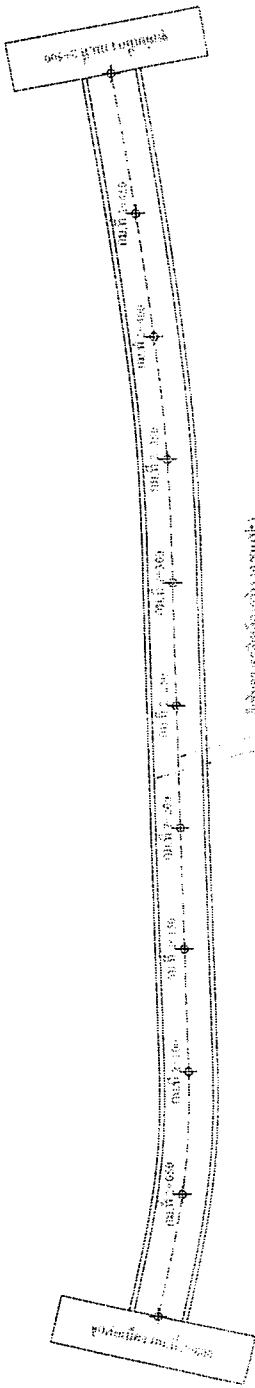

รูปแปลน(ช่วงที่ 1)

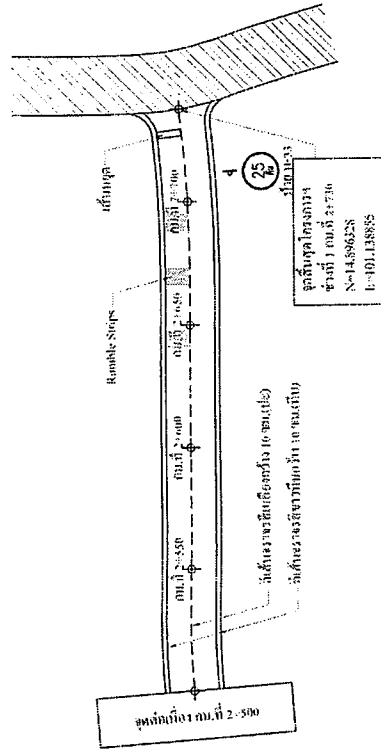

รูปแปลน(ช่วงที่ 1)



องค์การส่วนงานวิศวกรรมยานยนต์

โครงการ

สถานที่: บ้านคลองกระทิง, ต.วังม่วง อ.วังม่วง จ.สระบุรี

ผู้อำนวยการ	<i>[Signature]</i>
ช่างสิบหมู่	<i>[Signature]</i>
ช่างเทคนิค	<i>[Signature]</i>
วิศวกร	<i>[Signature]</i>
ตรวจแบบ	<i>[Signature]</i>
ตรวจสอบ	<i>[Signature]</i>
ตรวจสอบ	<i>[Signature]</i>
ตรวจงาน	<i>[Signature]</i>
เก็บข้อมูล	<i>[Signature]</i>
เก็บข้อมูล	<i>[Signature]</i>
เก็บข้อมูล	<i>[Signature]</i>

อนุมัติ	<i>[Signature]</i>
ชื่อ/ตำแหน่ง	นายสมชาย อดิเรก (หัวหน้างาน)
ตำแหน่ง	นายสมชาย อดิเรก (หัวหน้างาน)
เบอร์โทร	NO SCALE
วันที่	หน้าที่ 11

โครงการก่อสร้างถนนลาดยาง

หมู่ที่ 12 บ้านคลองกระทิง เชื่อมต่อ หมู่ที่ 6 บ้านป่าลานหินลาด ต.วังม่วง อ.วังม่วง จ.สระบุรี
 หรือติดตั้งไฟฟ้าแสงสว่างโซลาร์เซลล์ (ช่วงที่ 2 ระยะทาง 2,068.00 ม.)

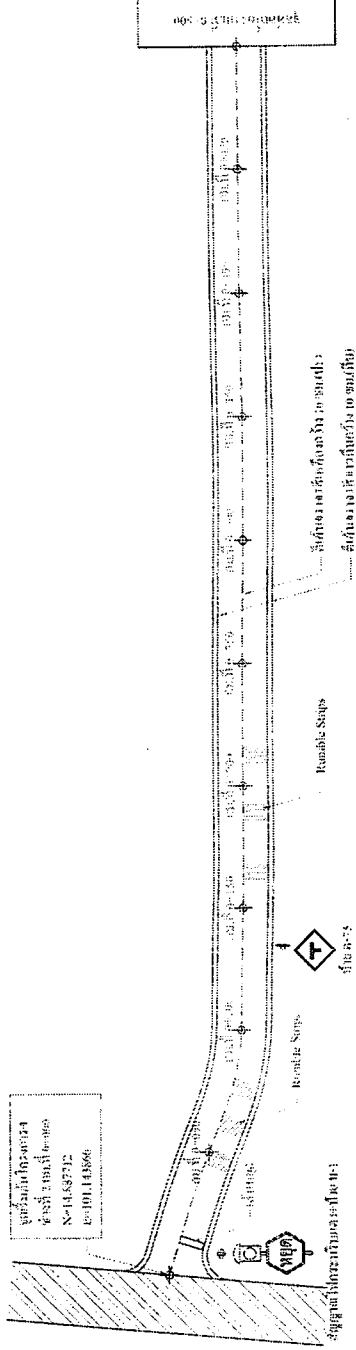

รูปแปลน(ช่วงที่ 2)



องค์การบริหารส่วนจังหวัดสระบุรี

โครงการ

นายอรรถพร เสงี่ยม

หมู่ที่ 12 บ้านคลองกระทิง เชื่อมต่อ หมู่ที่ 6 บ้านป่าลานหินลาด
 อ.วังม่วง จ.สระบุรี หรือติดตั้งไฟฟ้าแสงสว่างโซลาร์เซลล์

ชื่อแผนภูมิ	นายอรรถพร เสงี่ยม
ผู้จัดทำ	นายอรรถพร เสงี่ยม
ตรวจสอบ	นายอรรถพร เสงี่ยม
ตรวจทาน	นายอรรถพร เสงี่ยม
พิจารณา	นายอรรถพร เสงี่ยม
อนุมัติ	นายอรรถพร เสงี่ยม
วันที่	12/12/19

(Handwritten signature)

นายอรรถพร เสงี่ยม
 16 ต.ค. 2561
 199/151/1

นายอรรถพร เสงี่ยม
 นายอรรถพร เสงี่ยม
 นายอรรถพร เสงี่ยม
 นายอรรถพร เสงี่ยม
 นายอรรถพร เสงี่ยม
 นายอรรถพร เสงี่ยม
 นายอรรถพร เสงี่ยม

หน้า 12

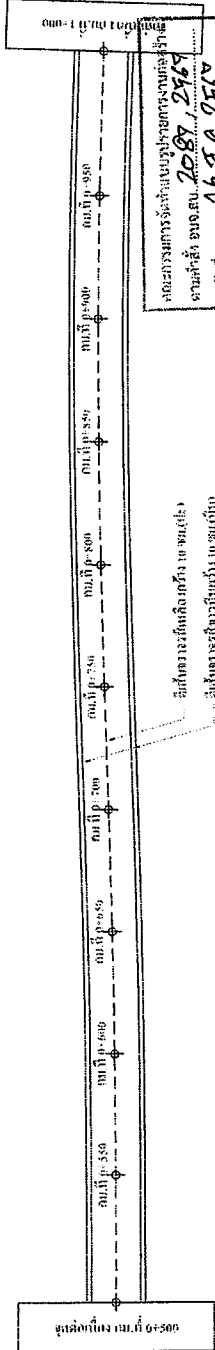

รูปแปลน(ช่วงที่ 2)

นายอรรถพร เสงี่ยม
 นายอรรถพร เสงี่ยม
 นายอรรถพร เสงี่ยม
 นายอรรถพร เสงี่ยม
 นายอรรถพร เสงี่ยม
 นายอรรถพร เสงี่ยม
 นายอรรถพร เสงี่ยม

นายอรรถพร เสงี่ยม
 นายอรรถพร เสงี่ยม
 นายอรรถพร เสงี่ยม
 นายอรรถพร เสงี่ยม

โครงการก่อสร้างถนนลาดยาง

หมู่ที่ 12 บ้านคลองกระทิง เชื่อมต่อ หมู่ที่ 6 บ้านป่าลานหินตาตต.วังม่วง อ.วังม่วง จ.สระบุรี
 พร้อมติดตั้งไฟฟ้าแสงสว่างโซล่าเซลล์ (ช่วงที่ 2 ระยะทาง 2,068.00 ม.)

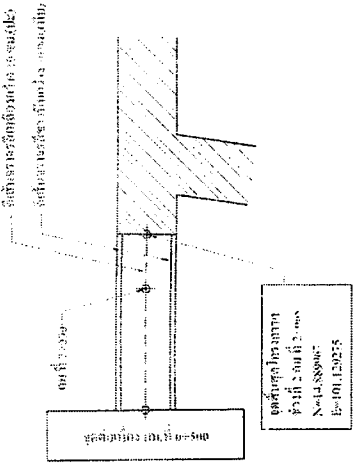

รูปแบบถนน(ช่วงที่ 2)

กรมการช่างวิศวกรรม	
งานออกแบบ	2087/2568
วันที่	16 ต.ค. 2568
ฉบับแปลนที่	105/2568
วิศวกร <i>[Signature]</i> วิศวกร <i>[Signature]</i>	



องค์การบริหารส่วนจังหวัดสระบุรี

โครงการ

เพื่อส่งเสริมและพัฒนาระบบชลประทานในพื้นที่ชลประทาน และพื้นที่ชลประทานเดิม

เขียนแบบ	นายเอกภรณ์ นามอยู่วิเศษ
สำรวจ	นายเอกภรณ์ นามอยู่วิเศษ
ออกแบบ	นายเอกภรณ์ นามอยู่วิเศษ
สำรวจ	นายเอกภรณ์ นามอยู่วิเศษ
ตรวจสอบ	นายเอกภรณ์ นามอยู่วิเศษ
ตรวจก่อสร้าง	นายเอกภรณ์ นามอยู่วิเศษ
ควบคุม	นายเอกภรณ์ นามอยู่วิเศษ
ตรวจ	นายเอกภรณ์ นามอยู่วิเศษ
อนุมัติ	นายเอกภรณ์ นามอยู่วิเศษ

อนุมัติ	นายเอกภรณ์ นามอยู่วิเศษ
นายเอกภรณ์ นามอยู่วิเศษ	ผู้ว่าราชการจังหวัดสระบุรี
นายเอกภรณ์	ผู้ว่าราชการจังหวัดสระบุรี
นายเอกภรณ์	ผู้ว่าราชการจังหวัดสระบุรี
นายเอกภรณ์	ผู้ว่าราชการจังหวัดสระบุรี
นายเอกภรณ์	ผู้ว่าราชการจังหวัดสระบุรี
นายเอกภรณ์	ผู้ว่าราชการจังหวัดสระบุรี
นายเอกภรณ์	ผู้ว่าราชการจังหวัดสระบุรี
นายเอกภรณ์	ผู้ว่าราชการจังหวัดสระบุรี
นายเอกภรณ์	ผู้ว่าราชการจังหวัดสระบุรี
นายเอกภรณ์	ผู้ว่าราชการจังหวัดสระบุรี



องค์การมหาชน ก.พ. สำนักวิชาอุตสาหกรรม

โครงการ: ...
 วันที่: ...
 ที่อยู่: ...

ชื่อสอบ
ผู้ควบคุม
ผู้ช่วย
กรรมการ
ผู้ควบคุม
ผู้ควบคุม
ผู้ควบคุม
ผู้ควบคุม
ผู้ควบคุม
ผู้ควบคุม

ชื่อผู้สอบ
ชื่อผู้สอบ
ชื่อผู้สอบ
ชื่อผู้สอบ
ชื่อผู้สอบ
ชื่อผู้สอบ
ชื่อผู้สอบ
ชื่อผู้สอบ

คณะกรรมการดำเนินงานโครงการสอบ
 ตามที่: ...
 ลงวันที่: ...
 จำนวนแผ่นต่อที่: ...

1. ...
 2. ...
 3. ...
 4. ...

ข้อควรระวังในการสอบ
 1. ...
 2. ...
 3. ...

ข้อควรระวังในการสอบ
 1. ...
 2. ...
 3. ...

ข้อควรระวังในการสอบ
 1. ...
 2. ...
 3. ...

ข้อควรระวังในการสอบ
 1. ...
 2. ...
 3. ...

ข้อควรระวังในการสอบ
 1. ...
 2. ...
 3. ...

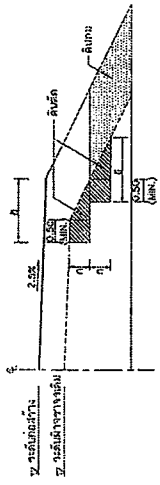

รูปตัดขวางของไหล่ทางคอนกรีตแบบผสม
ขนาด 10cm (รวมชั้น), 7cm (ผิว) - 7cm (ผิว) และรวมชั้น 7 cm

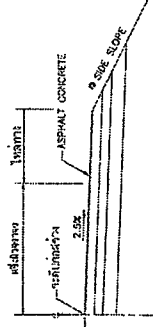

แบบขยายไหล่ทาง

คุณสมบัติของปูน ASPHALT CONCRETE
สำหรับงานไหล่ทางคอนกรีตแบบผสมใช้โครงสร้างจราจรประเภทที่ 7 (ค)

ชนิดหินที่นำมาใช้ (CER)	ปริมาณรวม (ม.ท)	ปริมาณรวม (ม.ท)	ปริมาณรวม (ม.ท)	ปริมาณรวม (ม.ท)
4%	≤ 500	0.20	0.20	0.20
	501 - 1000	0.20	0.20	0.20
	1001 - 1500	0.20	0.20	0.20
6%	≤ 500	0.10	0.10	0.10
	501 - 1000	0.10	0.10	0.10
	1001 - 1500	0.10	0.10	0.10
8%	≤ 500	0.10	0.10	0.10
	501 - 1000	0.10	0.10	0.10
	1001 - 1500	0.10	0.10	0.10

ตารางระบุปริมาณของปูนสำหรับใช้โครงสร้างจราจรประเภทที่ 7 (ค)

ชนิดหินที่นำมาใช้ (CER)	ปริมาณรวม (ม.ท)	ปริมาณรวม (ม.ท)	ปริมาณรวม (ม.ท)	ปริมาณรวม (ม.ท)
4%	≤ 500	0.20	0.20	0.20
	501 - 1000	0.20	0.20	0.20
	1001 - 1500	0.20	0.20	0.20
6%	≤ 500	0.10	0.10	0.10
	501 - 1000	0.10	0.10	0.10
	1001 - 1500	0.10	0.10	0.10
8%	≤ 500	0.10	0.10	0.10
	501 - 1000	0.10	0.10	0.10
	1001 - 1500	0.10	0.10	0.10

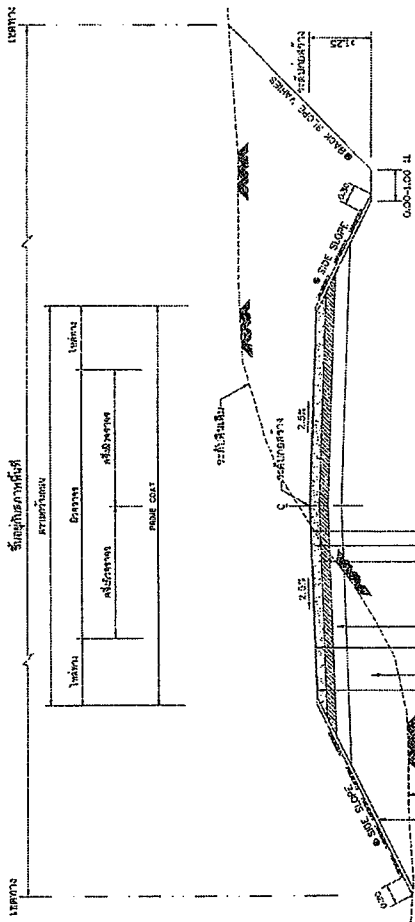

ข้อกำหนดของปูน ASPHALT CONCRETE (ใช้ A.C. GRADE 60-70 ความหนาแน่นที่อุณหภูมิ 20 องศาเซลเซียส)
สำหรับ CRUSHED STONE AGGREGATE TYPE BASE CER > 022 หรือหินที่ปรับความหนาแน่นที่อุณหภูมิ 20 องศาเซลเซียส
สำหรับ PRIME COAT CER > 222 หรือหินที่ปรับความหนาแน่นที่อุณหภูมิ 20 องศาเซลเซียส
สำหรับ PRIME COAT CER > 02 หรือหินที่ปรับความหนาแน่นที่อุณหภูมิ 20 องศาเซลเซียส

ปริมาณปูนสำหรับไหล่ทาง
ตามคำสั่งของ ก.บ. 287 / 2567
วันที่ 16 ต.ค. 2567
นายสมชาย ใจดี
นายสมชาย ใจดี

รูปตัดขวางไหล่ทางคอนกรีตแบบผสมใช้โครงสร้างจราจรประเภทที่ 7 (ค)

รายการประกอบแบบ

1. วัสดุสำหรับไหล่ทางคอนกรีตแบบผสมใช้โครงสร้างจราจรประเภทที่ 7 (ค) ตามข้อกำหนดของกรมโยธาธิการและผังเมือง
2. วัสดุสำหรับไหล่ทางคอนกรีตแบบผสมใช้โครงสร้างจราจรประเภทที่ 7 (ค) ตามข้อกำหนดของกรมโยธาธิการและผังเมือง
3. วัสดุสำหรับไหล่ทางคอนกรีตแบบผสมใช้โครงสร้างจราจรประเภทที่ 7 (ค) ตามข้อกำหนดของกรมโยธาธิการและผังเมือง
4. วัสดุสำหรับไหล่ทางคอนกรีตแบบผสมใช้โครงสร้างจราจรประเภทที่ 7 (ค) ตามข้อกำหนดของกรมโยธาธิการและผังเมือง
5. วัสดุสำหรับไหล่ทางคอนกรีตแบบผสมใช้โครงสร้างจราจรประเภทที่ 7 (ค) ตามข้อกำหนดของกรมโยธาธิการและผังเมือง
6. วัสดุสำหรับไหล่ทางคอนกรีตแบบผสมใช้โครงสร้างจราจรประเภทที่ 7 (ค) ตามข้อกำหนดของกรมโยธาธิการและผังเมือง

หมายเหตุ

1. วัสดุสำหรับไหล่ทางคอนกรีตแบบผสมใช้โครงสร้างจราจรประเภทที่ 7 (ค) ตามข้อกำหนดของกรมโยธาธิการและผังเมือง
2. วัสดุสำหรับไหล่ทางคอนกรีตแบบผสมใช้โครงสร้างจราจรประเภทที่ 7 (ค) ตามข้อกำหนดของกรมโยธาธิการและผังเมือง
3. วัสดุสำหรับไหล่ทางคอนกรีตแบบผสมใช้โครงสร้างจราจรประเภทที่ 7 (ค) ตามข้อกำหนดของกรมโยธาธิการและผังเมือง
4. วัสดุสำหรับไหล่ทางคอนกรีตแบบผสมใช้โครงสร้างจราจรประเภทที่ 7 (ค) ตามข้อกำหนดของกรมโยธาธิการและผังเมือง
5. วัสดุสำหรับไหล่ทางคอนกรีตแบบผสมใช้โครงสร้างจราจรประเภทที่ 7 (ค) ตามข้อกำหนดของกรมโยธาธิการและผังเมือง

ตารางแสดงค่าความลาดชัน (BACK SLOPE) และค่าความลาดชัน (SIDE SLOPE)

ความสูงของไหล่ทาง (ม.ท)	BACK SLOPE		SIDE SLOPE	
	หน้า	หลัง	หน้า	หลัง
0.00 - 3.00	2:1	2:1	1:1	1:1

- วัสดุสำหรับไหล่ทางคอนกรีตแบบผสมใช้โครงสร้างจราจรประเภทที่ 7 (ค) ตามข้อกำหนดของกรมโยธาธิการและผังเมือง
- วัสดุสำหรับไหล่ทางคอนกรีตแบบผสมใช้โครงสร้างจราจรประเภทที่ 7 (ค) ตามข้อกำหนดของกรมโยธาธิการและผังเมือง
- วัสดุสำหรับไหล่ทางคอนกรีตแบบผสมใช้โครงสร้างจราจรประเภทที่ 7 (ค) ตามข้อกำหนดของกรมโยธาธิการและผังเมือง

มหาวิทยาลัยเทคโนโลยีสุรนารี
แผนกวิศวกรรมโยธา
ฝ่ายก่อสร้างและวัสดุ
แบบพิมพ์ กบ-2-703
หน้า 23

ประเภทป้ายบังคับ (บ)

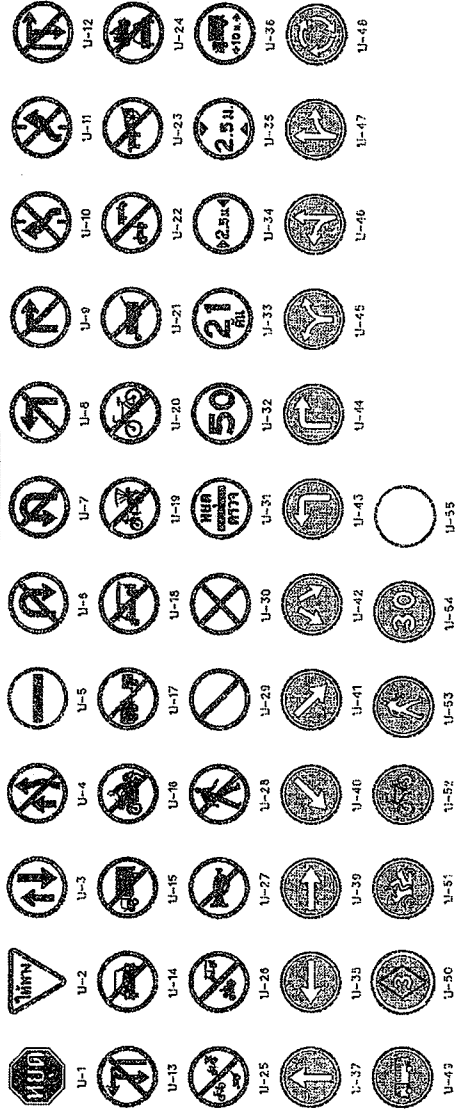

ประเภทป้ายเตือน (ต)

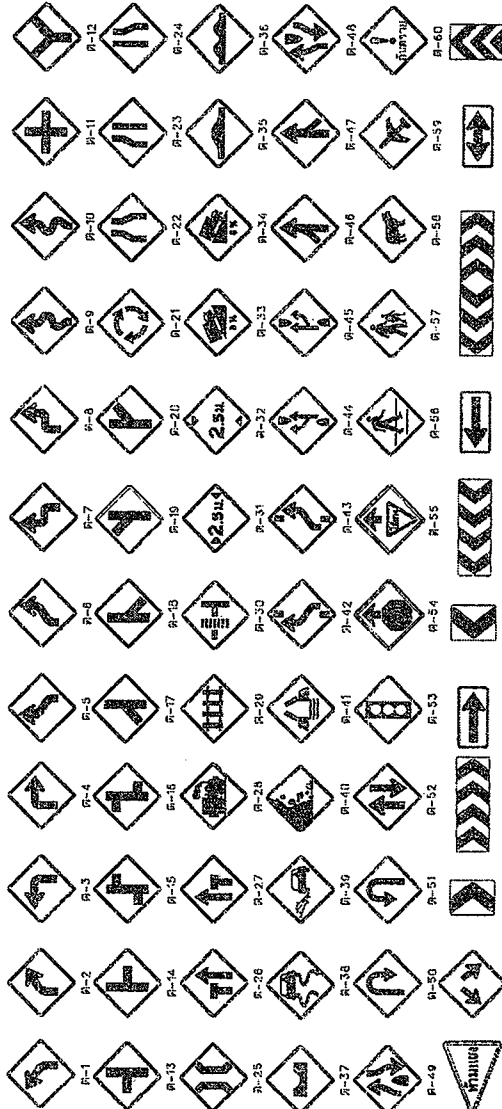

ประเภทป้ายแนะนำ (น)

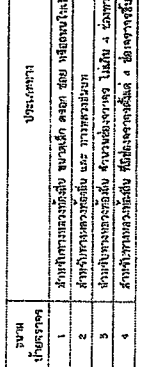

ประเภทป้ายเตือน (ต)

Table with 2 columns: ป้ายเตือน (Warning signs) and รหัส (Code). Lists signs U-1 to U-55 with their descriptions.

ประเภทป้ายบังคับ (บ)

Table with 2 columns: ป้ายบังคับ (Mandatory signs) and รหัส (Code). Lists signs P-1 to P-71 with their descriptions.

ประเภทป้ายแนะนำ (น)

Text block containing the date 2987/2569 and other administrative information.



Official text and stamp at the bottom right of the page.



แบบมาตรฐานภาพ
สำหรับองค์ประกอบตัวอักษร

อักษรไทย

หน้า 44

ป้ายจราจรไทย

คณะกรรมการจัดทำแบบมาตรฐาน
วันที่ ๒๐ สิงหาคม ๒๕๕๖
เลขที่ ๑๐๖๕๖

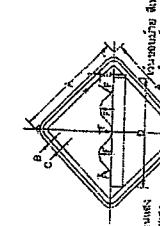

รูปพรรณสัณฐานของ
เครื่องหมายจราจร
สำหรับ
ให้รถคันอื่น
ได้หยุดรถก่อน

ขนาด	ก	ข	ค	ง	จ	ฉ	ช	ซ	ด
1	100	100	100	100	100	100	100	100	100
2	150	150	150	150	150	150	150	150	150
3	200	200	200	200	200	200	200	200	200

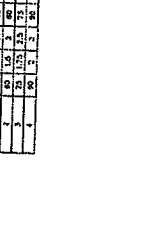

รูปพรรณสัณฐานของ
เครื่องหมายจราจร
สำหรับ
ห้ามรถเข้า

ขนาด	ก	ข	ค	ง	จ	ฉ	ช	ซ	ด
1	100	100	100	100	100	100	100	100	100
2	150	150	150	150	150	150	150	150	150
3	200	200	200	200	200	200	200	200	200

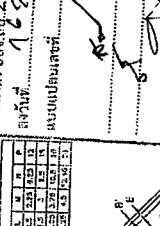

รูปพรรณสัณฐานของ
เครื่องหมายจราจร
สำหรับ
ห้ามจอดรถ

ขนาด	ก	ข	ค	ง	จ	ฉ	ช	ซ	ด
1	100	100	100	100	100	100	100	100	100
2	150	150	150	150	150	150	150	150	150
3	200	200	200	200	200	200	200	200	200

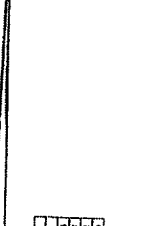

รูปพรรณสัณฐานของ
เครื่องหมายจราจร
สำหรับ
ห้ามรถเลี้ยวกลับ

ขนาด	ก	ข	ค	ง	จ	ฉ	ช	ซ	ด
1	100	100	100	100	100	100	100	100	100
2	150	150	150	150	150	150	150	150	150
3	200	200	200	200	200	200	200	200	200

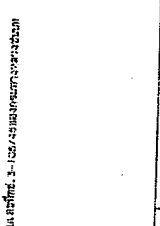

รูปพรรณสัณฐานของ
เครื่องหมายจราจร
สำหรับ
ห้ามรถเลี้ยวซ้าย

ขนาด	ก	ข	ค	ง	จ	ฉ	ช	ซ	ด
1	100	100	100	100	100	100	100	100	100
2	150	150	150	150	150	150	150	150	150
3	200	200	200	200	200	200	200	200	200

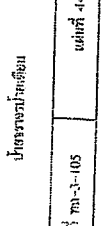

รูปพรรณสัณฐานของ
เครื่องหมายจราจร
สำหรับ
ห้ามรถเลี้ยวขวา

ขนาด	ก	ข	ค	ง	จ	ฉ	ช	ซ	ด
1	100	100	100	100	100	100	100	100	100
2	150	150	150	150	150	150	150	150	150
3	200	200	200	200	200	200	200	200	200

นาย ก. งาม
นาย ก. งาม

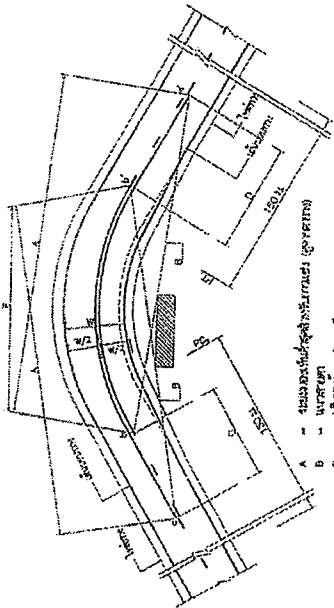

- A - ทางม้าลาย
- B - เลนรถจักรยานยนต์
- C - เลนรถบรรทุก
- D - เลนรถจักรยานยนต์
- E - เลนรถบรรทุก
- KL - ทางม้าลาย
- EM - ทางม้าลาย

การขึ้นสะพานในโครงการ

รูปที่ 1 : ขอบเขตพื้นที่ก่อสร้าง สะพานข้ามทางรถไฟ

สถานี (สถานี)	ขนาดของพื้นที่ก่อสร้าง (ตร.ม.)
50	50
60	20
70	20
80	240
90	275
100	25

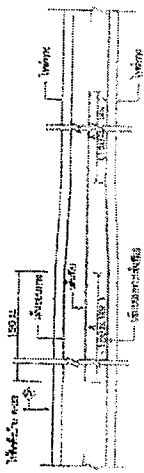

การขึ้นสะพานในโครงการ

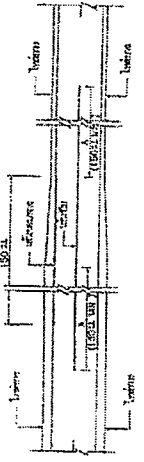

การขึ้นสะพานในโครงการ

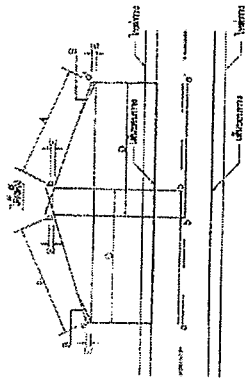

- A - ทางม้าลาย
- B - เลนรถจักรยานยนต์
- C - เลนรถบรรทุก
- D - เลนรถจักรยานยนต์
- E - เลนรถบรรทุก
- KL - ทางม้าลาย
- EM - ทางม้าลาย

การขึ้นสะพานในโครงการ

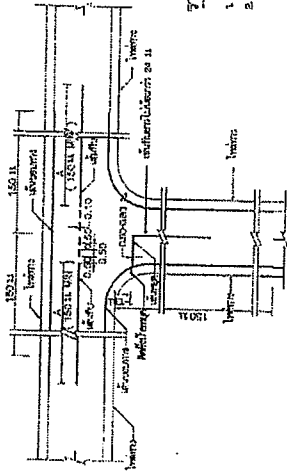

การขึ้นสะพานในโครงการ

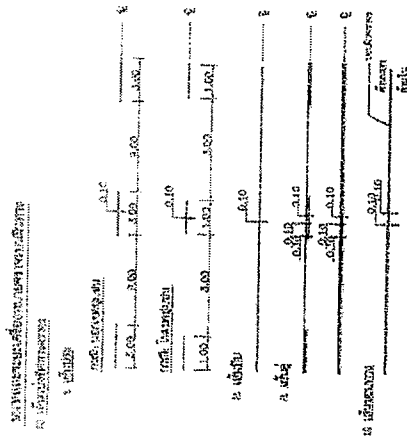

การขึ้นสะพานในโครงการ

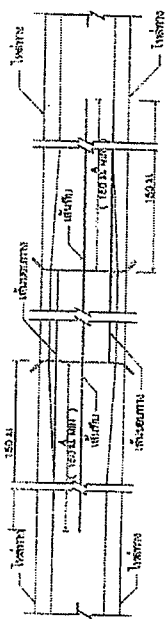

การขึ้นสะพานในโครงการ

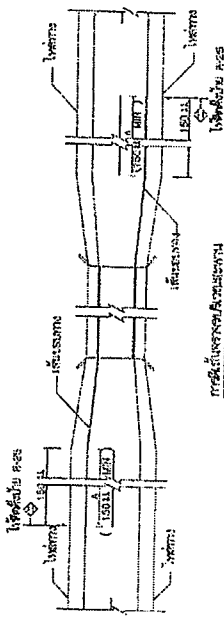

การขึ้นสะพานในโครงการ

รายละเอียดการขึ้นสะพาน

1. สะพาน ข้ามทางรถไฟ
 2. สะพาน ข้ามทางรถไฟ
1. สะพาน ข้ามทางรถไฟ
 2. สะพาน ข้ามทางรถไฟ

การขึ้นสะพานในโครงการ

การขึ้นสะพานในโครงการ

จำนวนเงินทั้งสิ้น 287,2567

วันที่ 11 ธ.ค. 2567

แบบแปลนที่ 109/2567

การขึ้นสะพานในโครงการ

การขึ้นสะพานในโครงการ

กรมโยธาธิการและผังเมือง

กรมโยธาธิการและผังเมือง

กรมโยธาธิการและผังเมือง

กรมโยธาธิการและผังเมือง

กรมโยธาธิการและผังเมือง

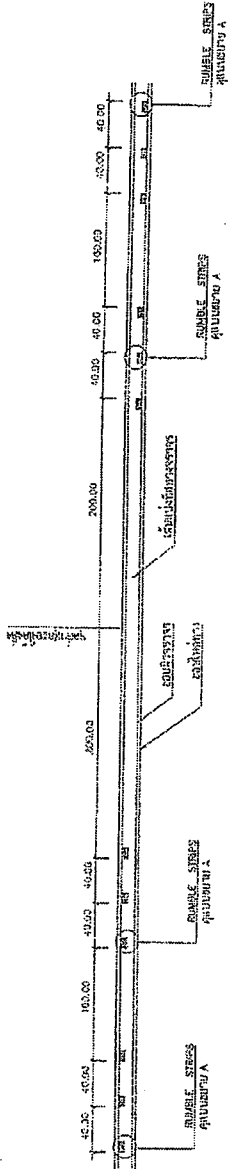

แนว RUMBLE STRIPS ส่วนที่ 1 จากซ้าย

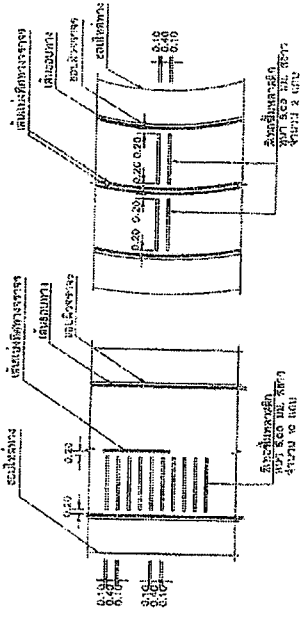
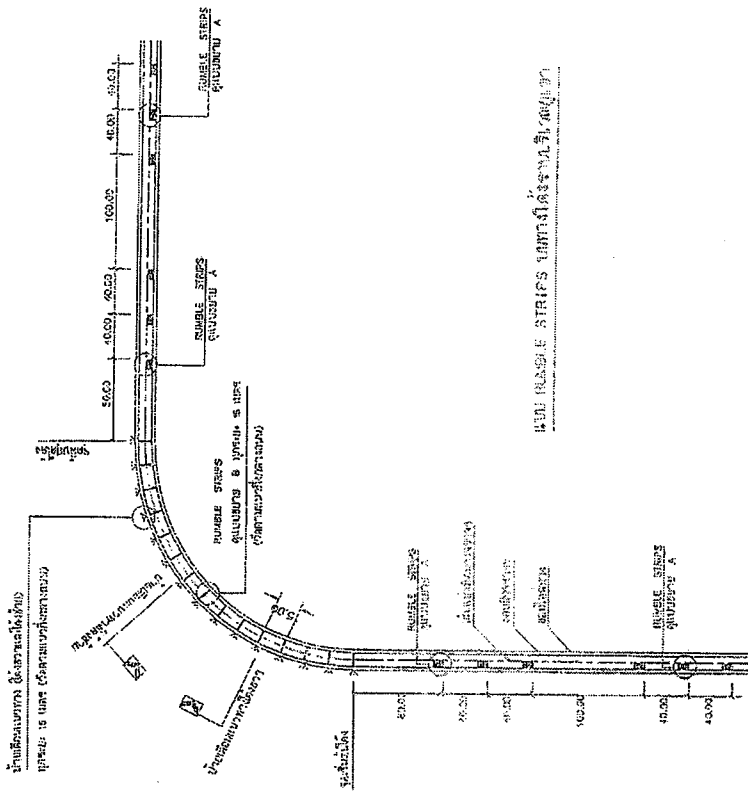

NUMBER A
RUMBLE STRIPS

NUMBER B
RUMBLE STRIPS

แผนผังการวางตำแหน่งของรถบรรทุกที่ถนน
ถนนหลัก กม.ที่ 209.2967
วันที่ 16 ธ.ค. 2567
โดย นายสมชาย 107/2567

นายสมชาย 107/2567
นายสมชาย 107/2567
นายสมชาย 107/2567
นายสมชาย 107/2567

แนว RUMBLE STRIPS ส่วนที่ 2 จากซ้าย

วัตถุประสงค์ในการศึกษา
1. ศึกษา ความเป็นไปได้ และ ความเป็นไปได้ในการศึกษา
2. ศึกษา ความเป็นไปได้ ในการศึกษา
3. ศึกษา ความเป็นไปได้ ในการศึกษา



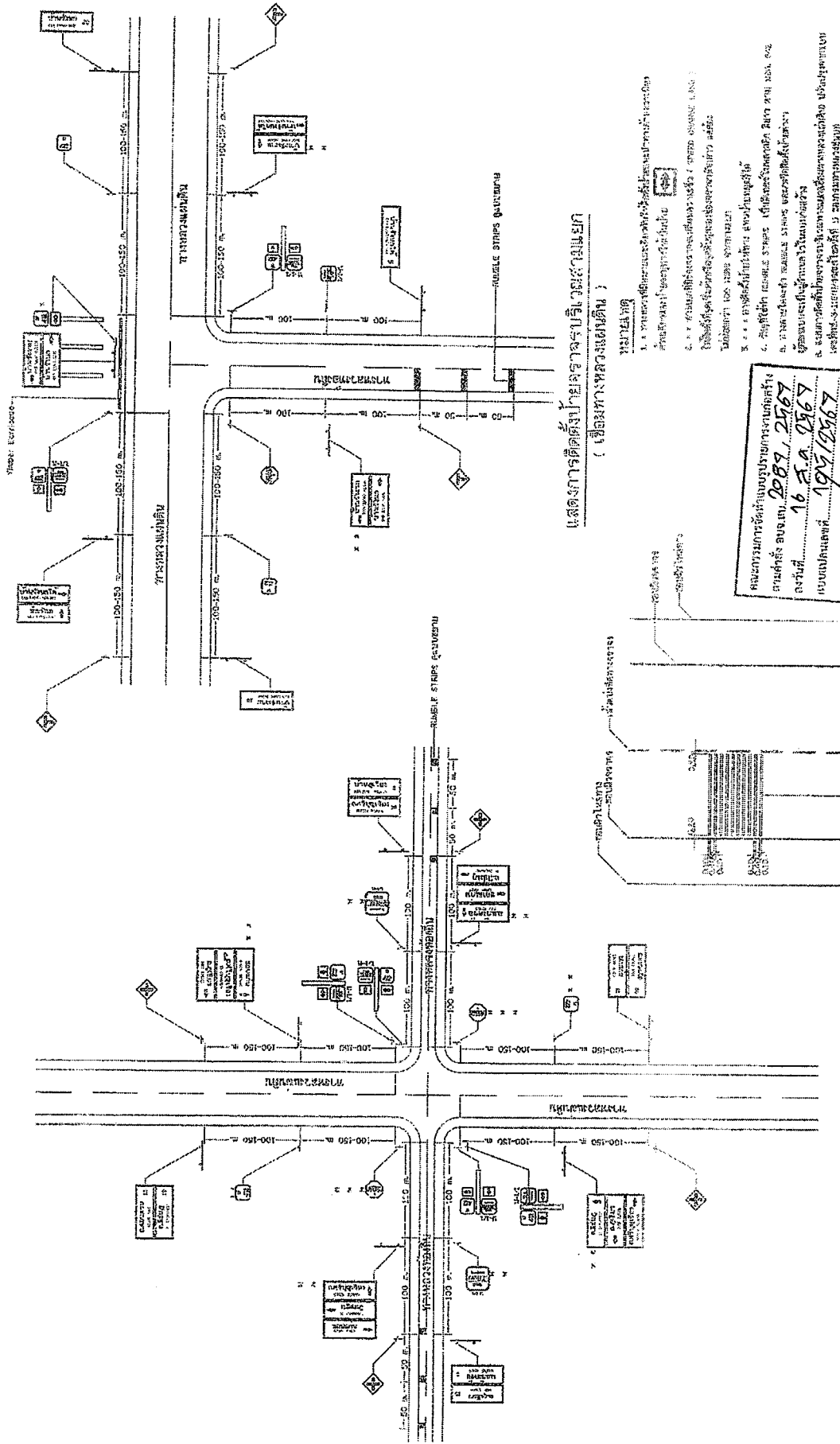

แสดงการติดตั้งป้ายจราจรแบบแยก
(เส้นทางหลวงแผ่นดิน)

- หมายเหตุ
1. ขอบเขตการติดตั้งป้ายจราจรแบบแยกจะขึ้นอยู่กับลักษณะการจราจรและขนาดของป้ายจราจร
 2. ขอบเขตการติดตั้งป้ายจราจรแบบแยกจะขึ้นอยู่กับลักษณะการจราจรและขนาดของป้ายจราจร
 3. ขอบเขตการติดตั้งป้ายจราจรแบบแยกจะขึ้นอยู่กับลักษณะการจราจรและขนาดของป้ายจราจร
 4. ขอบเขตการติดตั้งป้ายจราจรแบบแยกจะขึ้นอยู่กับลักษณะการจราจรและขนาดของป้ายจราจร
 5. ขอบเขตการติดตั้งป้ายจราจรแบบแยกจะขึ้นอยู่กับลักษณะการจราจรและขนาดของป้ายจราจร
 6. ขอบเขตการติดตั้งป้ายจราจรแบบแยกจะขึ้นอยู่กับลักษณะการจราจรและขนาดของป้ายจราจร

คณะกรรมการควบคุมการจราจรทางบก
 ถนนพหลโยธิน กรุงเทพฯ
 วันที่ 16 ธ.ค. 2567
 เลขที่ 195/2567

แสดงการติดตั้งป้ายจราจรแบบแยก
(เส้นทางหลวงแผ่นดิน)

กรมการจราจร
 ถนนพหลโยธิน กรุงเทพฯ
 วันที่ 16 ธ.ค. 2567
 เลขที่ 195/2567

RUMBLE STRIPS

	แผนกควบคุมการจราจร ราชการขนส่งทางบก (เส้นทางหลวงแผ่นดิน)
	แผนก 10-3-146 (1)

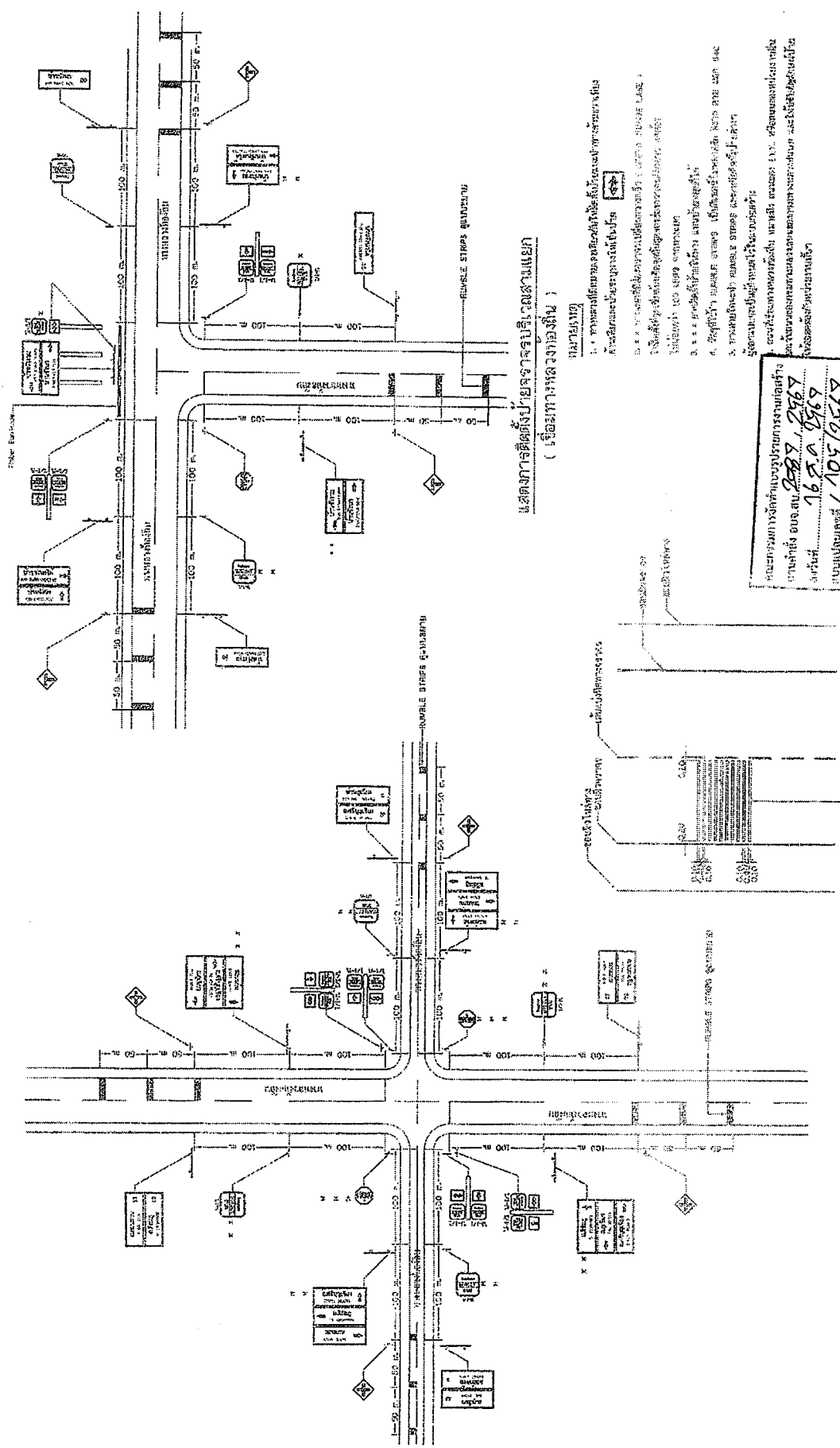

แสดงการติดตั้งปั๊มน้ำจ่ายระบบรีแลเยสแตป
(บริเวณทางหลวงวงใหญ่)

- หมายเหตุ
1. การติดตั้งปั๊มน้ำจ่ายระบบรีแลเยสแตปให้ใช้ปั๊มน้ำแบบที่ทางหลวงวงใหญ่
 2. ขนาดและชนิดของปั๊มน้ำให้ดูตามแบบที่แนบมา
 3. ขนาดและชนิดของท่อส่งน้ำให้ดูตามแบบที่แนบมา
 4. ขนาดและชนิดของท่อส่งน้ำให้ดูตามแบบที่แนบมา
 5. ขนาดและชนิดของท่อส่งน้ำให้ดูตามแบบที่แนบมา

คณะกรรมการควบคุมการประกอบกิจการ
 ภายใต้อำนาจของกรมการช่าง
 วันที่ 16 ธ.ค. 2567
 105/2567

ประธานกรรมการ
 กรรมการ
 กรรมการ

แสดงการติดตั้งปั๊มน้ำจ่ายระบบรีแลเยสแตป
(บริเวณทางหลวงวงใหญ่)

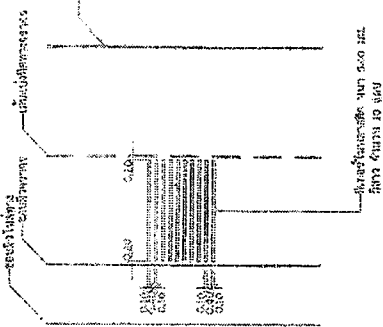

แบบขยาย RUMBLE STRIPS

	แผนงานพัฒนาทาง ขนส่งน้ำและบำบัดน้ำเสีย (แผนงานพัฒนาทาง)
	กรมการช่าง (กรมการช่าง)
หมายเลข 105-2-116 (3)	หน้าที่ 04

ข้อกำหนดทั่วไปของสัญญาณไฟกะพริบ

1. สัญญาณ ไฟกะพริบและ ไฟกะพริบแบบอัตโนมัติ
2. ระยะติดตั้งไฟกะพริบ 1.50 เมตร และระยะห่างระหว่างเสา สัญญาณอยู่ที่ 4.0-11.0 เมตร
3. ระยะติดตั้งไฟกะพริบ 1.50 เมตร และระยะห่างระหว่างเสา สัญญาณอยู่ที่ 4.0-11.0 เมตร
4. แหล่งกำเนิดแสง LED ชนิดที่ใช้งานได้ยาวนานกว่า 50,000 ชั่วโมง
5. แหล่งกำเนิดแสง LED ชนิดที่ใช้งานได้ยาวนานกว่า 50,000 ชั่วโมง
6. แหล่งกำเนิดแสง LED ชนิดที่ใช้งานได้ยาวนานกว่า 50,000 ชั่วโมง
7. แหล่งกำเนิดแสง LED ชนิดที่ใช้งานได้ยาวนานกว่า 50,000 ชั่วโมง
8. แหล่งกำเนิดแสง LED ชนิดที่ใช้งานได้ยาวนานกว่า 50,000 ชั่วโมง
9. แหล่งกำเนิดแสง LED ชนิดที่ใช้งานได้ยาวนานกว่า 50,000 ชั่วโมง
10. แหล่งกำเนิดแสง LED ชนิดที่ใช้งานได้ยาวนานกว่า 50,000 ชั่วโมง
11. แหล่งกำเนิดแสง LED ชนิดที่ใช้งานได้ยาวนานกว่า 50,000 ชั่วโมง
12. แหล่งกำเนิดแสง LED ชนิดที่ใช้งานได้ยาวนานกว่า 50,000 ชั่วโมง

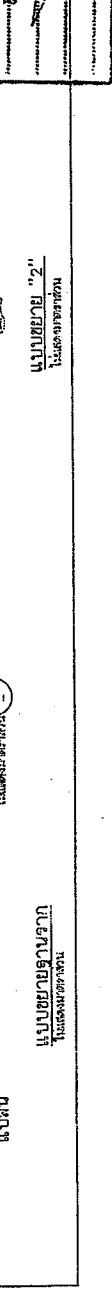
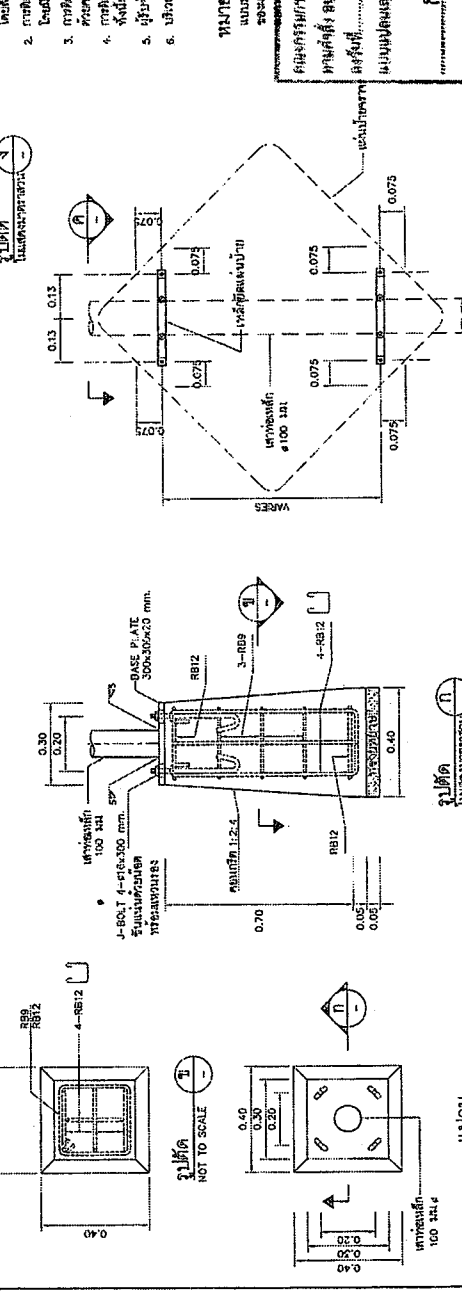
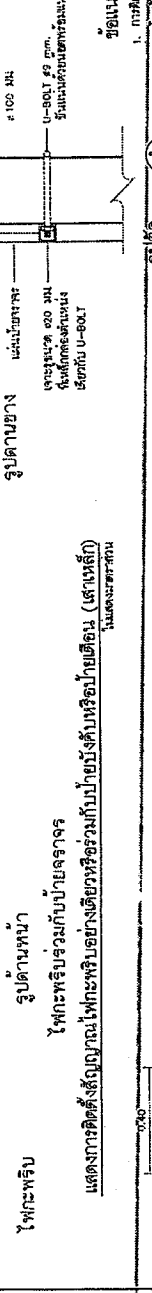
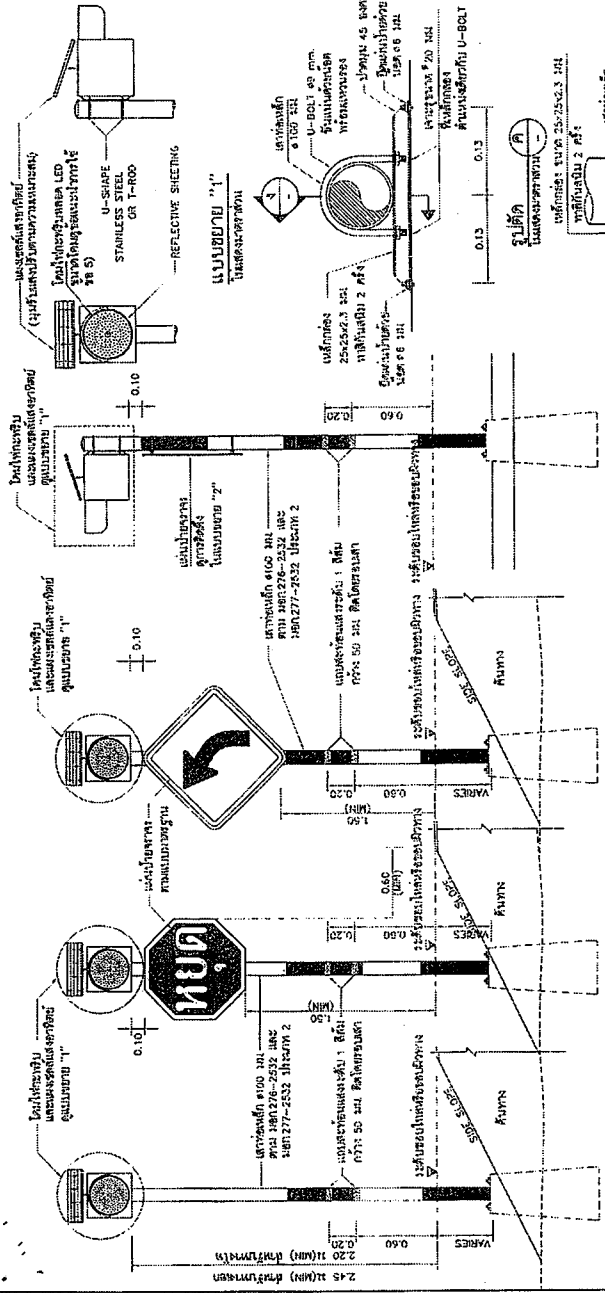

ข้อกำหนดการใช้

1. การติดตั้งสัญญาณไฟกะพริบและสัญญาณไฟกะพริบแบบอัตโนมัติ ใช้ติดตั้งบริเวณทางแยกทางม้าลายในทางม้าลายและบริเวณทางม้าลายในทางม้าลาย
2. การติดตั้งสัญญาณไฟกะพริบและสัญญาณไฟกะพริบแบบอัตโนมัติ ใช้ติดตั้งบริเวณทางแยกทางม้าลายในทางม้าลาย
3. การติดตั้งสัญญาณไฟกะพริบและสัญญาณไฟกะพริบแบบอัตโนมัติ ใช้ติดตั้งบริเวณทางแยกทางม้าลายในทางม้าลาย
4. การติดตั้งสัญญาณไฟกะพริบและสัญญาณไฟกะพริบแบบอัตโนมัติ ใช้ติดตั้งบริเวณทางแยกทางม้าลายในทางม้าลาย
5. ผู้รับจ้างสามารถเลือกใช้วัสดุและอุปกรณ์ที่เทียบเท่าได้กับวัสดุและอุปกรณ์ที่ระบุไว้ในรายการนี้
6. ผู้รับจ้างสามารถเลือกใช้วัสดุและอุปกรณ์ที่เทียบเท่าได้กับวัสดุและอุปกรณ์ที่ระบุไว้ในรายการนี้

หน้าสุดท้าย
นายสมชาย ใจดี
นายสมชาย ใจดี
นายสมชาย ใจดี

นายสมชาย ใจดี	นายสมชาย ใจดี
นายสมชาย ใจดี	นายสมชาย ใจดี
นายสมชาย ใจดี	นายสมชาย ใจดี
นายสมชาย ใจดี	นายสมชาย ใจดี

นายสมชาย ใจดี
นายสมชาย ใจดี
นายสมชาย ใจดี

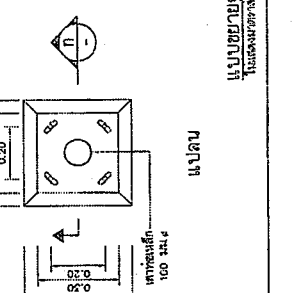
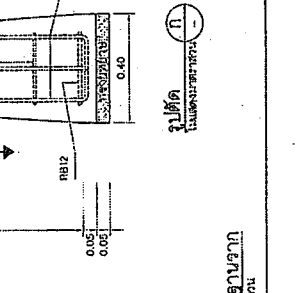
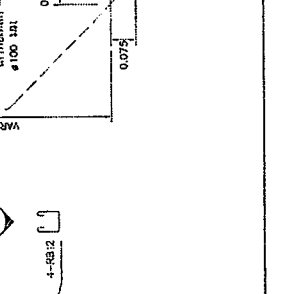
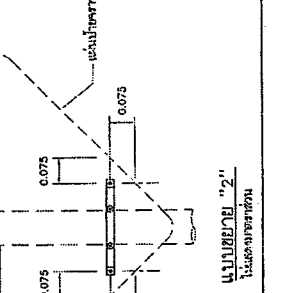

หน้าสุดท้าย
นายสมชาย ใจดี
นายสมชาย ใจดี

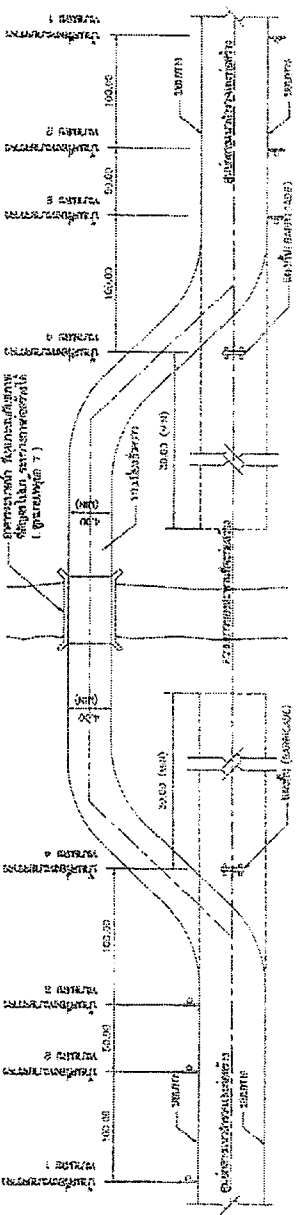

แบบแปลนการจราจรและสัญญาณจราจรบริเวณสี่แยก

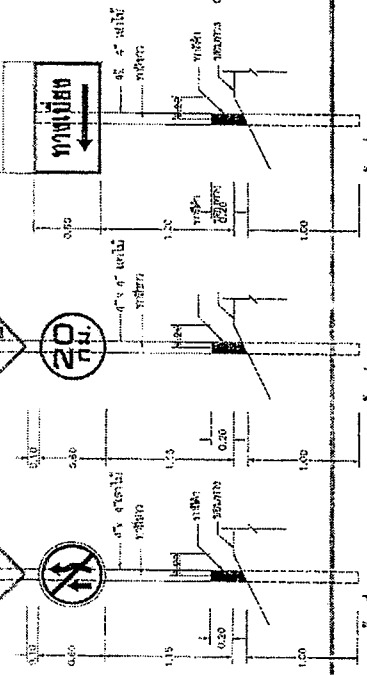

แบบแปลนการจราจรและสัญญาณจราจรบริเวณสี่แยก

แบบแปลนการจราจรและสัญญาณจราจรบริเวณสี่แยก

แบบแปลนการจราจรและสัญญาณจราจรบริเวณสี่แยก

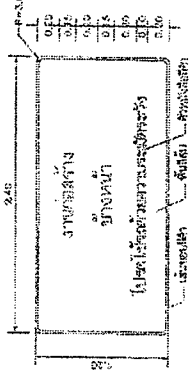

บริษัท/หน่วยงาน.....
 อนุมัติโดย.....
 วันที่.....
 16 ต.ค. 2567
 109,246.9

รายการประกอบแบบ

1. ไม้กระดานปูพื้นผิวจราจร
2. วัสดุถมดิน
3. วัสดุถมดิน
4. วัสดุถมดิน
5. วัสดุถมดิน
6. วัสดุถมดิน
7. วัสดุถมดิน
8. วัสดุถมดิน
9. วัสดุถมดิน
10. วัสดุถมดิน

1. วัสดุถมดิน
2. วัสดุถมดิน
3. วัสดุถมดิน
4. วัสดุถมดิน
5. วัสดุถมดิน
6. วัสดุถมดิน
7. วัสดุถมดิน
8. วัสดุถมดิน
9. วัสดุถมดิน
10. วัสดุถมดิน

หมายเหตุ

แบบแปลนการจราจรและสัญญาณจราจรบริเวณสี่แยก



กรมการขนส่งทางบก

โครงการก่อสร้าง.....
 1/2567

โครงการก่อสร้าง.....
 1/2567

โครงการก่อสร้าง.....
 1/2567

โครงการก่อสร้าง.....
 1/2567

แบบแปลนการจราจรและสัญญาณจราจรบริเวณสี่แยก

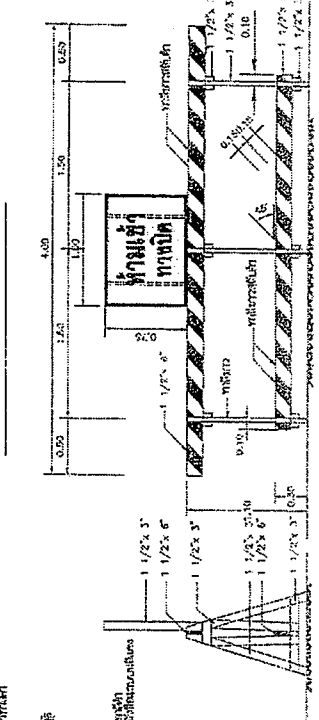

แบบแปลนการจราจรและสัญญาณจราจรบริเวณสี่แยก

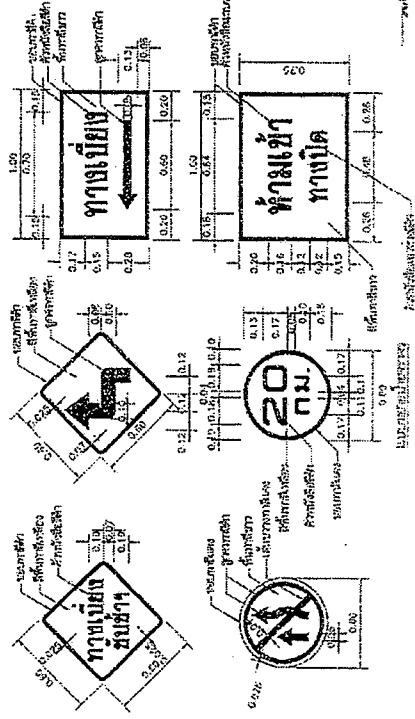

แบบแปลนการจราจรและสัญญาณจราจรบริเวณสี่แยก

ตัวอย่างแผ่นป้ายแสดงรายละเอียดงานก่อสร้าง

โครงการก่อสร้างขององค์การบริหารส่วนจังหวัดสระบุรี
โทร 036-211852

ประเภทของงานสิ่งก่อสร้าง.....
ปริมาณงานก่อสร้าง.....

ชื่อ ที่อยู่ หมายเลขโทรศัพท์ ผู้รับจ้าง.....
ระยะเวลาเริ่มต้น และระยะเวลาสิ้นสุด รวมเป็นระยะเวลาที่วัน.....
วงเงินงบประมาณที่ได้ตั้งไว้หรือที่ได้รับ.....
ภาคกลางค่าก่อสร้าง.....

วงเงินค่าก่อสร้างตามที่ได้ลงนามในสัญญาจ้าง.....
ชื่อกรรมการตรวจการจ้างและผู้ควบคุมงาน พร้อมหมายเลขโทรศัพท์.....

.....
.....
.....

ส่งมอบงานจ้างวันที่.....ตรวจรับงานจ้างวันที่.....
โครงการนี้ก่อสร้างด้วยเงินภาษีของประชาชน

คณะกรรมการจัดแข่งขันฟุตบอลเยาวชนแห่งชาติ
ภาคใต้ ออ.ส.บ. 2059, 21669
ในวันที่ 16 ธ.ค. 2559
แบบแปลนเลขที่ 109/2559

ประธานกรรมการ
กรรมการ
กรรมการ

หมายเหตุ วัสดุที่ใช้ทำแผ่นป้ายให้ใช้แผ่นไม้อัดคลุมแผ่นเหล็กหรือไม้อัดขนาดกว้างไม่น้อยกว่า 1.20 เมตร
ยาวไม่น้อยกว่า 2.40 เมตร

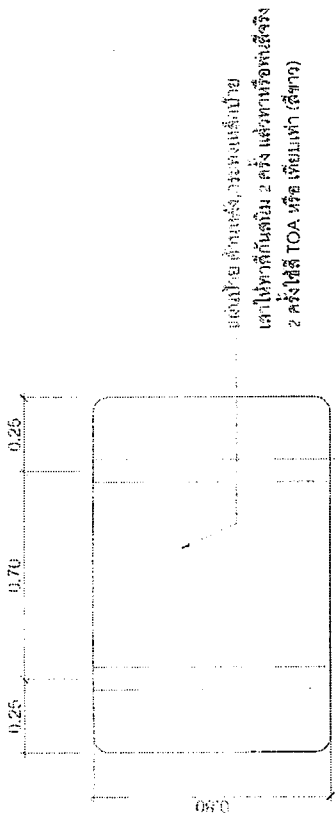
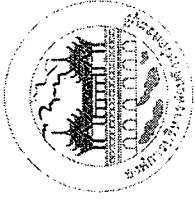

เสาเหล็ก 75x75x3.2 มม.

ด้านหน้า

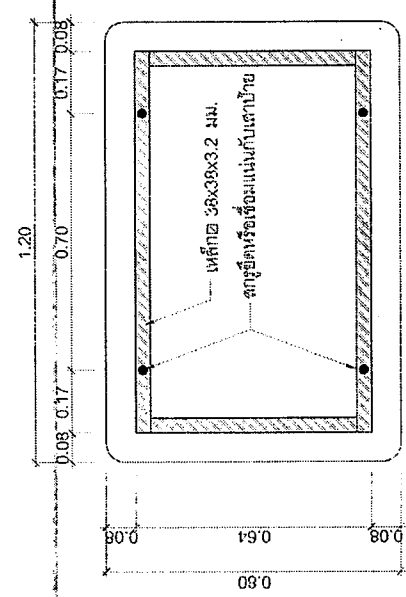

ด้านหลัง

คณะกรรมการจัดทำแบบรายการก่อสร้าง
 ตามคำสั่ง ออ.ส.บ. ๒๒๖๗ / ๒๕๖๗
 ลงวันที่ 16 ธ.ค. ๒๕๖๗
 แบบแปลนเลขที่ 1๐5/๒๕๖๗

ประธานกรรมการ
 กรรมการ
 กรรมการ
 กรรมการ

ขนาดป้าย 80x120 เซนติเมตร
 วัสดุที่ใช้ วัสดุที่ยึดกับเสาเหล็กขนาด 75x75x3.2 มิลลิเมตร
 หมายเหตุ 1. สีสีน้ำตาลเข้มของโครงสร้างหรือสีอื่นใดที่เลือก
 2. สีสีน้ำตาลเข้มของโครงสร้างหรือสีอื่นใดที่เลือก
 3. ส่วนที่ยึดและท่อ ของอุปกรณ์หรือส่วนอื่นใดที่เป็น
 วัสดุของวัสดุอื่นใดที่เลือก

แสดงการปักเสาป้าย

