



## ประกาศองค์การบริหารส่วนจังหวัดสระบุรี

เรื่อง ประกวดราคาจ้างก่อสร้างโครงการก่อสร้างถนนลาดยาง ถนนสาย สป.ถ.๑๐๙๒๒ หมู่ที่ ๑ ต.หิน  
ซ้อน อ.แก่งคอย จ.สระบุรี พร้อมติดตั้งไฟฟ้าแสงสว่างโซล่าเซลล์ ด้วยวิธีประกวดราคาอิเล็กทรอนิกส์ (e-  
bidding)

องค์การบริหารส่วนจังหวัดสระบุรี มีความประสงค์จะประกวดราคาจ้างก่อสร้างโครงการ  
ก่อสร้างถนนลาดยาง ถนนสาย สป.ถ.๑๐๙๒๒ หมู่ที่ ๑ ต.หินซ้อน อ.แก่งคอย จ.สระบุรี พร้อมติดตั้งไฟฟ้า  
แสงสว่างโซล่าเซลล์ ด้วยวิธีประกวดราคาอิเล็กทรอนิกส์ (e-bidding) ราคากลางของงานจ้างก่อสร้างในการ  
ประกวดราคาครั้งนี้ เป็นเงินจำนวนทั้งสิ้น ๑๓,๓๘๖,๒๓๘.๔๒ บาท (สิบสามล้านสามแสนแปดหมื่นหกพันสอง  
ร้อยสามสิบแปดบาทสี่สิบสองสตางค์) โดยองค์การบริหารส่วนจังหวัดสระบุรี จะจัดจ้างตามราคาไม่เกิน  
งบประมาณที่ตั้งไว้เป็นเงิน ๑๒,๕๐๐,๐๐๐.- บาท (สิบสองล้านบาทถ้วน) ตามรายการ ดังนี้

ก่อสร้างถนนลาดยางแอสฟัลท์ติกคอนกรีต สาย สป.ถ.๑๐๙๒๒ หมู่ที่ ๑ ต.หินซ้อน อ.แก่ง  
คอย จ.สระบุรี ขนาดผิวจราจร กว้าง ๖ เมตร ยาว ๒,๑๐๐ เมตร ไม่มีไหล่ทาง หนา ๐.๐๕ เมตร หรือคิดเป็น  
พื้นที่ไม่น้อยกว่า ๑๒,๖๐๐ ตารางเมตร พร้อมติดตั้งไฟฟ้าแสงสว่างโซล่าเซลล์ จำนวน ๘๔ ชุด ตามแบบแปลน  
องค์การบริหารส่วนจังหวัดสระบุรี

ผู้ยื่นข้อเสนอจะต้องมีคุณสมบัติ ดังต่อไปนี้

๑. มีความสามารถตามกฎหมาย
๒. ไม่เป็นบุคคลล้มละลาย
๓. ไม่อยู่ระหว่างเลิกกิจการ
๔. ไม่เป็นบุคคลซึ่งอยู่ระหว่างถูกระงับการยื่นข้อเสนอหรือทำสัญญากับหน่วยงานของรัฐไว้  
ชั่วคราว เนื่องจากเป็นผู้ที่ไม่ผ่านเกณฑ์การประเมินผลการปฏิบัติงานของผู้ประกอบการตามระเบียบที่รัฐมนตรี  
ว่าการกระทรวงการคลังกำหนดตามที่ประกาศเผยแพร่ในระบบเครือข่ายสารสนเทศของกรมบัญชีกลาง
๕. ไม่เป็นบุคคลซึ่งถูกระงับชื่อไว้ในบัญชีรายชื่อผู้ทำงานและได้แจ้งเวียนชื่อให้เป็นผู้ทำงาน  
ของหน่วยงานของรัฐในระบบเครือข่ายสารสนเทศของกรมบัญชีกลาง ซึ่งรวมถึงนิติบุคคลที่ผู้ทำงานเป็นหุ้นส่วน  
ผู้จัดการ กรรมการผู้จัดการ ผู้บริหาร ผู้มีอำนาจในการดำเนินงานในกิจการของนิติบุคคลนั้นด้วย
๖. มีคุณสมบัติและไม่มีลักษณะต้องห้ามตามที่คณะกรรมการนโยบายการจัดซื้อจัดจ้างและ

การบริหารพัสดุภาครัฐกำหนดในราชกิจจานุเบกษา

๗. เป็นนิติบุคคลผู้มีอาชีพรับจ้างงานที่ประกวดราคาอิเล็กทรอนิกส์ดังกล่าว

๘. ไม่เป็นผู้มีผลประโยชน์ร่วมกันกับผู้ยื่นข้อเสนอรายอื่นที่เข้ายื่นข้อเสนอให้แก่องค์การบริหารส่วนจังหวัดสระบุรี ณ วันประกาศประกวดราคาอิเล็กทรอนิกส์ หรือไม่เป็นผู้กระทำการอันเป็นการขัดขวางการแข่งขันราคาอย่างเป็นธรรม ในการประกวดราคาอิเล็กทรอนิกส์ครั้งนี้

๙. ไม่เป็นผู้ได้รับเอกสิทธิ์หรือความคุ้มกัน ซึ่งอาจปฏิเสธไม่ยอมขึ้นศาลไทย เว้นแต่รัฐบาลของผู้ยื่นข้อเสนอได้มีคำสั่งสละเอกสิทธิ์และความคุ้มกันเช่นนั้น

๑๐. เป็นผู้ประกอบการที่ขึ้นทะเบียนงานก่อสร้างสาขางานก่อสร้างทาง ไม่น้อยกว่าชั้น ๕ ประเภททั่วไป ไว้กับกรมบัญชีกลาง

๑๑. ผู้ยื่นข้อเสนอที่ยื่นข้อเสนอในรูปแบบของ "กิจการร่วมค้า" ต้องมีคุณสมบัติดังนี้

กรณีที่ข้อตกลงระหว่างผู้เข้าร่วมค่างำหนดให้ผู้เข้าร่วมรายใดรายหนึ่งเป็นผู้เข้าร่วมค้าหลัก ข้อตกลงระหว่างผู้เข้าร่วมค้าจะต้องมีการกำหนดสัดส่วนหน้าที่และความรับผิดชอบในปริมาณงาน สิ่งของ หรือมูลค่าตามสัญญาของผู้เข้าร่วมค้าหลักมากกว่าผู้เข้าร่วมรายอื่นทุกราย

กรณีที่ข้อตกลงระหว่างผู้เข้าร่วมค่างำหนดให้ผู้เข้าร่วมรายใดรายหนึ่งเป็นผู้เข้าร่วมค้าหลัก กิจการร่วมค่านั้นต้องใช้ผลงานของผู้เข้าร่วมค้าหลักรายเดียวเป็นผลงานของกิจการร่วมค้าที่ยื่นข้อเสนอ

สำหรับข้อตกลงระหว่างผู้เข้าร่วมค้าที่ไม่ได้กำหนดให้ผู้เข้าร่วมรายใดเป็นผู้เข้าร่วมค้าหลักผู้เข้าร่วมค้าทุกรายจะต้องมีคุณสมบัติครบถ้วนตามเงื่อนไขที่กำหนดไว้ในเอกสารเชิญชวน หรือหนังสือเชิญชวน

กรณีที่ข้อตกลงระหว่างผู้เข้าร่วมค่างำหนดให้ผู้เข้าร่วมรายใดรายหนึ่งเป็นผู้เข้าร่วมค้าหลัก ผู้เข้าร่วมค้าหลักจะต้องเป็นผู้ประกอบการที่ขึ้นทะเบียนงานก่อสร้างสาขางานก่อสร้างทาง ไม่น้อยกว่าชั้น ๕ ประเภททั่วไป ไว้กับกรมบัญชีกลาง

ในส่วนของผู้เข้าร่วมค้าที่ไม่ใช่ผู้เข้าร่วมค้าหลักจะเป็นผู้ประกอบการที่ขึ้นทะเบียนในสาขางานก่อสร้างไว้กับกรมบัญชีกลางหรือไม่ก็ได้

สำหรับข้อตกลงระหว่างผู้เข้าร่วมค้าที่ไม่ได้กำหนดให้ผู้เข้าร่วมรายใดเป็นผู้เข้าร่วมค้าหลักผู้เข้าร่วมค้าทุกรายจะต้องมีคุณสมบัติครบถ้วนตามเงื่อนไขที่กำหนดไว้ในเอกสารเชิญชวน หรือหนังสือเชิญชวน

กรณีที่ข้อตกลงระหว่างผู้เข้าร่วมค่างำหนดให้มีการมอบหมายผู้เข้าร่วมรายใดรายหนึ่งเป็นผู้ยื่นข้อเสนอ ในนามกิจการร่วมค้า การยื่นข้อเสนอดังกล่าวไม่ต้องมีหนังสือมอบอำนาจ

สำหรับข้อตกลงระหว่างผู้เข้าร่วมค้าที่ไม่ได้กำหนดให้ผู้เข้าร่วมรายใดเป็นผู้ยื่นข้อเสนอผู้เข้าร่วมค้าทุกรายจะต้องลงลายมือชื่อในหนังสือมอบอำนาจให้ผู้เข้าร่วมรายใดรายหนึ่งเป็นผู้ยื่นข้อเสนอในนามกิจการร่วมค้า

๑๒. ผู้ยื่นข้อเสนอต้องลงทะเบียนที่มีข้อมูลถูกต้องครบถ้วนในระบบจัดซื้อจัดจ้างภาครัฐด้วย

อิเล็กทรอนิกส์ (Electronic Government Procurement : e-GP) ของกรมบัญชีกลาง

๑๓. กรณีโรงงานผสมแอสฟัลต์คอนกรีต ผู้ยื่นข้อเสนอจะต้องมีคุณสมบัติ ดังนี้

(๑) ผู้ยื่นข้อเสนอต้องมีโรงงานผสมแอสฟัลต์คอนกรีต หรือ ต้องมีเอกสารยินยอมให้ใช้ผลิตภัณฑ์จากโรงงานผสมแอสฟัลต์คอนกรีตที่ไม่ใช่ของผู้ยื่นข้อเสนอ ทั้งนี้เพื่อให้สามารถควบคุมอุณหภูมิของส่วนผสมแอสฟัลต์คอนกรีตได้ และเพื่อให้เป็นไปตามมาตรฐานแอสฟัลต์คอนกรีตของกรมทางหลวงชนบท มท ช. ๒๓๐-๒๕๖๓

(๒) ต้องมีสำเนาใบอนุญาตประกอบกิจการโรงงาน (แบบ รง.๔) จากกรมโรงงานอุตสาหกรรมของผู้ยื่นข้อเสนอ หรือผู้ให้ความยินยอมใช้ผลิตภัณฑ์ ทั้งนี้ใบอนุญาตประกอบกิจการโรงงาน (แบบ รง.๔) จากกรมโรงงานอุตสาหกรรมต้องไม่หมดอายุ ถูกสั่งพักใช้ หรือเพิกถอน

(๓) กรณีไม่มีใบอนุญาตประกอบกิจการโรงงาน (แบบ รง.๔) จากกรมโรงงานอุตสาหกรรมให้ใช้หนังสือรับรองการตั้งหน่วยงานผลิตแอสฟัลต์คอนกรีต สำหรับหน่วยงานก่อสร้าง จากหน่วยงานในสังกัดกรมโรงงานอุตสาหกรรมแทน ของผู้ยื่นข้อเสนอ หรือผู้ให้ความยินยอมใช้ผลิตภัณฑ์ ทั้งนี้ หนังสือรับรองดังกล่าว ต้องไม่หมดอายุ ถูกยกเลิก หรือเพิกถอน

(๔) ต้องมีแผนที่แสดงที่ตั้งโรงงานผสมแอสฟัลต์คอนกรีต และเส้นทางขนส่งจากโรงงานผสมถึงกึ่งกลางของโครงการก่อสร้าง โดยมีระยะทางขนส่งไม่เกิน ๑๑๐ กิโลเมตร และต้องมีกำลังการผลิต (Rated Capacity) ไม่น้อยกว่า ๖๐ ตันต่อชั่วโมง

(๕) กรณีใช้โรงงานผสมแอสฟัลต์คอนกรีตแบบเคลื่อนที่ (Mobile Asphalt Concrete Plant) ให้ดำเนินการตามข้อ ๑๓ (๑) (๒) (๓) และ (๔)

๑๔. เอกสารหนังสือรับรองการใช้ผลิตภัณฑ์บัญชีนวัตกรรมไทย รหัส ๐๗๐๒๐๐๓๗ ผู้ยื่นบัญชีนวัตกรรมไทย รหัส ๐๗๐๒๐๐๓๗ ยื่นในวันเสนอราคา

ผู้ยื่นข้อเสนอต้องยื่นข้อเสนอและเสนอราคาทางระบบจัดซื้อจัดจ้างภาครัฐด้วยอิเล็กทรอนิกส์ ในวันที่ ๓๐ กันยายน ๒๕๖๗ ระหว่างเวลา ๐๙.๐๐ น. ถึง ๑๒.๐๐ น.

ผู้สนใจสามารถขอรับเอกสารประกวดราคาอิเล็กทรอนิกส์ โดยดาวน์โหลดเอกสารทางระบบจัดซื้อจัดจ้างภาครัฐด้วยอิเล็กทรอนิกส์ หัวข้อ ค้นหาประกาศจัดซื้อจัดจ้างได้ตั้งแต่วันที่ประกาศจนถึงวันเสนอราคา

ผู้ยื่นข้อเสนอสามารถจัดเตรียมเอกสารข้อเสนอได้ตั้งแต่วันที่ประกาศจนถึงวันเสนอราคา ผู้สนใจสามารถดูรายละเอียดได้ที่เว็บไซต์ [www.saraburipao.go.th](http://www.saraburipao.go.th) หรือ [www.gprocurement.go.th](http://www.gprocurement.go.th) หรือสอบถามทางโทรศัพท์หมายเลข ๐ ๓๖๖๗ ๙๗๗๘ ในวันและเวลาราชการ

ประกาศ ณ วันที่ ๑๑ กันยายน พ.ศ. ๒๕๖๗

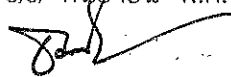

(นายธนภุต อัดทะสัมปณณะ)

รองนายกองค์การบริหารส่วนจังหวัด ปฏิบัติราชการแทน

นายกองค์การบริหารส่วนจังหวัดสระบุรี

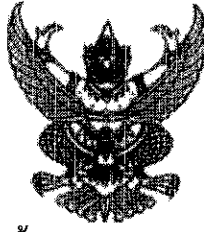

เอกสารประกวดราคาจ้างก่อสร้างด้วยการประกวดราคาอิเล็กทรอนิกส์ (e-bidding)

เลขที่ ๖๗/๒๕๖๗

ประกวดราคาจ้างก่อสร้างโครงการก่อสร้างถนนลาดยาง ถนนสาย สบ.ถ.๑๐๙๒๒ หมู่ที่ ๑ ต.หินซ็อน อ.แก่งคอย จ.สระบุรี พร้อมติดตั้งไฟฟ้าแสงสว่างโซล่าเซลล์ ด้วยวิธีประกวดราคาอิเล็กทรอนิกส์ (e-bidding)

ตามประกาศ องค์การบริหารส่วนจังหวัดสระบุรี

ลงวันที่ ๑๑ กันยายน ๒๕๖๗

องค์การบริหารส่วนจังหวัดสระบุรี ซึ่งต่อไปนี้เรียกว่า "องค์การบริหารส่วนจังหวัดสระบุรี" มีความประสงค์จะประกวดราคาจ้างก่อสร้างโครงการก่อสร้างถนนลาดยาง ถนนสาย สบ.ถ.๑๐๙๒๒ หมู่ที่ ๑ ต.หินซ็อน อ.แก่งคอย จ.สระบุรี พร้อมติดตั้งไฟฟ้าแสงสว่างโซล่าเซลล์ ด้วยวิธีประกวดราคาอิเล็กทรอนิกส์ (e-bidding) เพื่อก่อสร้างถนนลาดยางแอสฟัลท์ติกคอนกรีต สาย สบ.ถ.๑๐๙๒๒ หมู่ที่ ๑ ต.หินซ็อน อ.แก่งคอย จ.สระบุรี ขนาดผิวจราจร กว้าง ๖ เมตร ยาว ๒,๑๐๐ เมตร ไม่มีไหล่ทาง หนา ๐.๐๕ เมตร หรือคิดเป็นพื้นที่ไม่น้อยกว่า ๑๒,๖๐๐ ตารางเมตร พร้อมติดตั้งไฟฟ้าแสงสว่างโซล่าเซลล์ จำนวน ๘๔ ชุด ตามแบบแปลน องค์การบริหารส่วนจังหวัดสระบุรี โดยมีข้อแนะนำและข้อกำหนด ดังต่อไปนี้

๑. เอกสารแนบท้ายเอกสารประกวดราคาอิเล็กทรอนิกส์

- ๑.๑ ร่างรายละเอียดขอบเขตของงานทั้งโครงการ (Terms of Reference : TOR)
- ๑.๒ แบบใบเสนอราคาที่กำหนดไว้ในระบบจัดซื้อจัดจ้างภาครัฐด้วยอิเล็กทรอนิกส์
- ๑.๓ แบบสัญญาจ้างก่อสร้าง
- ๑.๔ แบบหนังสือค้ำประกัน
  - (๑) หลักประกันการเสนอราคา
  - (๒) หลักประกันสัญญา
- ๑.๕ สูตรการปรับราคา
- ๑.๖ บทนิยาม
  - (๑) ผู้ที่มีผลประโยชน์ร่วมกัน
  - (๒) การขัดขวางการแข่งขันอย่างเป็นธรรม
- ๑.๗ แบบบัญชีเอกสารที่กำหนดไว้ในระบบจัดซื้อจัดจ้างภาครัฐด้วยอิเล็กทรอนิกส์
  - (๑) บัญชีเอกสารส่วนที่ ๑
  - (๒) บัญชีเอกสารส่วนที่ ๒

๑.๘ แผนการใช้พัสดุที่ผลิตภายในประเทศและแผนการใช้เหล็กที่ผลิตภายในประเทศ

๑.๙ แผนการทำงาน

**๒. คุณสมบัติของผู้ยื่นข้อเสนอ**

๒.๑ มีความสามารถตามกฎหมาย

๒.๒ ไม่เป็นบุคคลล้มละลาย

๒.๓ ไม่อยู่ระหว่างเลิกกิจการ

๒.๔ ไม่เป็นบุคคลซึ่งอยู่ระหว่างถูกระงับการยื่นข้อเสนอหรือทำสัญญากับหน่วยงานของรัฐไว้ชั่วคราว เนื่องจากเป็นผู้ที่ไม่ผ่านเกณฑ์การประเมินผลการปฏิบัติงานของผู้ประกอบการตามระเบียบที่รัฐมนตรีว่าการกระทรวงการคลังกำหนดตามที่ประกาศเผยแพร่ในระบบเครือข่ายสารสนเทศของกรมบัญชีกลาง

๒.๕ ไม่เป็นบุคคลซึ่งถูกระงับชื่อไว้ในบัญชีรายชื่อผู้ทำงานและได้แจ้งเวียนชื่อให้เป็นผู้ทำงานของหน่วยงานของรัฐในระบบเครือข่ายสารสนเทศของกรมบัญชีกลาง ซึ่งรวมถึงนิติบุคคลที่ผู้ทำงานเป็นหุ้นส่วนผู้จัดการ กรรมการผู้จัดการ ผู้บริหาร ผู้มีอำนาจในการดำเนินงานในกิจการของนิติบุคคลนั้นด้วย

๒.๖ มีคุณสมบัติและไม่มีลักษณะต้องห้ามตามที่คณะกรรมการนโยบายการจัดซื้อจัดจ้าง และการบริหารพัสดุภาครัฐกำหนดในราชกิจจานุเบกษา

๒.๗ เป็นนิติบุคคลผู้มีอาชีพรับจ้างงานที่ประกวดราคาอิเล็กทรอนิกส์ดังกล่าว

๒.๘ ไม่เป็นผู้มีผลประโยชน์ร่วมกันกับผู้ยื่นข้อเสนอรายอื่นที่เข้ายื่นข้อเสนอให้แก่องค์การบริหารส่วนจังหวัดสระบุรี ณ วันประกาศประกวดราคาอิเล็กทรอนิกส์ หรือไม่เป็นผู้กระทำการอันเป็นการขัดขวาง การแข่งขันอย่างเป็นธรรมในการประกวดราคาอิเล็กทรอนิกส์ครั้งนี้

๒.๙ ไม่เป็นผู้ได้รับเอกสิทธิ์หรือความคุ้มกัน ซึ่งอาจปฏิเสธไม่ยอมขึ้นศาลไทย เว้นแต่รัฐบาล ของผู้ยื่นข้อเสนอได้มีคำสั่งให้สละเอกสิทธิ์และความคุ้มกันเช่นนั้น

๒.๑๐ เป็นผู้ประกอบการที่ขึ้นทะเบียนงานก่อสร้างสาขางานก่อสร้างทาง ไม่น้อยกว่าชั้น ๕ ประเภททั่วไป ไว้กับกรมบัญชีกลาง

๒.๑๑ กิจการร่วมค้าที่ยื่นข้อเสนอในรูปแบบของ "กิจการร่วมค้า" ต้องมีคุณสมบัติดังนี้  
กรณีที่ข้อตกลงระหว่างผู้เข้าร่วมค่างำหนดให้ผู้เข้าร่วมค้ายรายใดรายหนึ่งเป็นผู้เข้าร่วมค้าหลัก ข้อตกลงระหว่างผู้เข้าร่วมค้าจะต้องมีการกำหนดสัดส่วนหน้าที่และความรับผิดชอบในปริมาณงาน สิ่งของหรือมูลค่าตามสัญญาของผู้เข้าร่วมค้าหลักมากกว่าผู้เข้าร่วมค้ายรายอื่นทุกราย

กรณีที่ข้อตกลงระหว่างผู้เข้าร่วมค่างำหนดให้ผู้เข้าร่วมค้ายรายใดรายหนึ่งเป็นผู้เข้าร่วมค้าหลัก กิจการร่วมค่านั้นต้องใช้ผลงานของผู้เข้าร่วมค้าหลักรายเดียวเป็นผลงานของกิจการร่วมค้าที่ยื่นข้อเสนอ

สำหรับข้อตกลงระหว่างผู้เข้าร่วมค้าที่ไม่ได้กำหนดให้ผู้เข้าร่วมค้ายรายใดเป็นผู้เข้าร่วมค้าหลัก ผู้เข้าร่วมค้ายทุกรายจะต้องมีคุณสมบัติครบถ้วนตามเงื่อนไขที่กำหนดไว้ในเอกสารเชิญชวน หรือหนังสือเชิญชวน

กรณีที่ข้อตกลงระหว่างผู้เข้าร่วมค้า กำหนดให้ผู้เข้าร่วมค้ารายใดรายหนึ่งเป็นผู้เข้าร่วมค้าหลัก ผู้เข้าร่วมค้าหลักจะต้องเป็นผู้ประกอบการที่ขึ้นทะเบียนงานก่อสร้างสาขางานก่อสร้างทาง ไม่น้อยกว่าชั้น ๕ ประเภททั่วไป ไว้กับกรมบัญชีกลาง

ในส่วนของผู้เข้าร่วมค้าที่ไม่ใช่ผู้เข้าร่วมค้าหลักจะเป็นผู้ประกอบการที่ขึ้นทะเบียนในสาขางานก่อสร้างไว้กับกรมบัญชีกลางหรือไม่ก็ได้

สำหรับข้อตกลงระหว่างผู้เข้าร่วมค้า ที่ไม่ได้กำหนดให้ผู้เข้าร่วมค้ารายใดเป็นผู้เข้าร่วมค้าหลัก ผู้เข้าร่วมค้าทุกรายจะต้องมีคุณสมบัติครบถ้วนตามเงื่อนไขที่กำหนดไว้ในเอกสารเชิญชวน หรือ หนังสือเชิญชวน

กรณีที่ข้อตกลงระหว่างผู้เข้าร่วมค้ากำหนดให้มีการมอบหมายผู้เข้าร่วมค้ารายใดรายหนึ่งเป็นผู้ยื่นข้อเสนอ ในนามกิจการร่วมค้า การยื่นข้อเสนอดังกล่าวไม่ต้องมีหนังสือมอบอำนาจ

สำหรับข้อตกลงระหว่างผู้เข้าร่วมค้าที่ไม่ได้กำหนดให้ผู้เข้าร่วมค้ารายใดเป็นผู้ยื่นข้อเสนอ ผู้เข้าร่วมค้าทุกรายจะต้องลงลายมือชื่อในหนังสือมอบอำนาจให้ผู้เข้าร่วมค้ารายใดรายหนึ่งเป็นผู้ยื่นข้อเสนอ ในนามกิจการร่วมค้า

๒.๑๒ ผู้ยื่นข้อเสนอต้องลงทะเบียนที่มีข้อมูลถูกต้องครบถ้วนในระบบจัดซื้อจัดจ้างภาครัฐด้วย อิเล็กทรอนิกส์ (Electronic Government Procurement : e-GP) ของกรมบัญชีกลาง

๒.๑๓ กรณีโรงงานผสมแอสฟัลต์คอนกรีต ผู้ยื่นข้อเสนอจะต้องมีคุณสมบัติ ดังนี้

(๑) ผู้ยื่นข้อเสนอต้องมีโรงงานผสมแอสฟัลต์คอนกรีต หรือ ต้องมีเอกสารยินยอมให้ใช้ผลิตภัณฑ์จากโรงงานผสมแอสฟัลต์คอนกรีตที่ไม่ใช่ของผู้ยื่นข้อเสนอ ทั้งนี้เพื่อให้สามารถควบคุมคุณภาพของส่วนผสมแอสฟัลต์คอนกรีตได้ และเพื่อให้เป็นไปตามมาตรฐานแอสฟัลต์คอนกรีตของกรมทางหลวงชนบท มทข. ๒๓๐-๒๕๖๓

(๒) ต้องมีสำเนาใบอนุญาตประกอบกิจการโรงงาน (แบบ รง.๔) จากกรมโรงงานอุตสาหกรรมของผู้ยื่นข้อเสนอ หรือผู้ให้ความยินยอมใช้ผลิตภัณฑ์ ทั้งนี้ใบอนุญาตประกอบกิจการโรงงาน (แบบ รง.๔) จากกรมโรงงานอุตสาหกรรมต้องไม่หมดอายุ ถูกสั่งพักใช้ หรือเพิกถอน

(๓) กรณีไม่มีใบอนุญาตประกอบกิจการโรงงาน (แบบ รง.๔) จากกรมโรงงานอุตสาหกรรมให้ใช้หนังสือรับรองการตั้งหน่วยงานผลิตแอสฟัลต์คอนกรีต สำหรับหน่วยงานก่อสร้าง จากหน่วยงานในสังกัดกรมโรงงานอุตสาหกรรมแทน ของผู้ยื่นข้อเสนอ หรือผู้ให้ความยินยอมใช้ผลิตภัณฑ์ ทั้งนี้ หนังสือรับรองดังกล่าว ต้องไม่หมดอายุ ถูกยกเลิก หรือเพิกถอน

(๔) ต้องมีแผนที่แสดงที่ตั้งโรงงานผสมแอสฟัลต์คอนกรีต และเส้นทางขนส่งจากโรงงานผสมถึงกึ่งกลางของโครงการก่อสร้าง โดยมีระยะทางขนส่งไม่เกิน ๑๑๐ กิโลเมตร และต้องมีกำลังการผลิต (Rated Capacity) ไม่น้อยกว่า ๖๐ ตันต่อชั่วโมง

(๕) กรณีใช้โรงงานผสมแอสฟัลต์คอนกรีตแบบเคลื่อนที่ (Mobile Asphalt

Concrete Plant) ให้ดำเนินการตามข้อ ๒.๑๓ (๑) (๒) (๓) และ (๔)

๒.๑๔ ผู้ยื่นข้อเสนอต้องยื่นเอกสารหนังสือรับรองการใช้ผลิตภัณฑ์บัญชีนวัตกรรมไทย รหัส ๐๗๐๒๐๐๓๗ ผู้ยื่นบัญชีนวัตกรรมไทย รหัส ๐๗๐๒๐๐๓๗ ยื่นในวันเสนอราคา

### ๓. หลักฐานการยื่นข้อเสนอ

ผู้ยื่นข้อเสนอจะต้องเสนอเอกสารหลักฐานยื่นมาพร้อมกับการเสนอราคาทางระบบจัดซื้อจัดจ้างภาครัฐด้วยอิเล็กทรอนิกส์ โดยแยกเป็น ๒ ส่วน คือ

#### ๓.๑ ส่วนที่ ๑ อย่างน้อยต้องมีเอกสารดังต่อไปนี้

(๑) ในกรณีผู้ยื่นข้อเสนอเป็นนิติบุคคล

(ก) ห้างหุ้นส่วนสามัญหรือห้างหุ้นส่วนจำกัด ให้ยื่นสำเนาหนังสือรับรองการจดทะเบียนนิติบุคคล บัญชีรายชื่อหุ้นส่วนผู้จัดการ ผู้มีอำนาจควบคุม (ถ้ามี)

(ข) บริษัทจำกัดหรือบริษัทมหาชนจำกัด ให้ยื่นสำเนาหนังสือรับรองการจดทะเบียนนิติบุคคล หนังสือบริคณห์สนธิ บัญชีรายชื่อกรรมการผู้จัดการ ผู้มีอำนาจควบคุม (ถ้ามี) และบัญชีผู้ถือหุ้นรายใหญ่ (ถ้ามี)

(๒) ในกรณีผู้ยื่นข้อเสนอเป็นบุคคลธรรมดาหรือคณะบุคคลที่มีโชินนิติบุคคล ให้ยื่นสำเนาบัตรประจำตัวประชาชนของผู้ยื่น ข้อเสนอข้อตกลงที่แสดงถึงการเข้าเป็นหุ้นส่วน (ถ้ามี) สำเนาบัตรประจำตัวประชาชนของผู้เป็นหุ้นส่วน หรือสำเนาหนังสือเดินทางของผู้เป็นหุ้นส่วนที่ได้ถือสัญชาติไทย

(๓) ในกรณีผู้ยื่นข้อเสนอเป็นผู้ยื่นข้อเสนอรวมกันในฐานะเป็นผู้ร่วมค้า ให้ยื่นสำเนาสัญญาของการเข้าร่วมค้า และเอกสารตามที่ระบุไว้ใน (๑) หรือ (๒) ของผู้ร่วมค้า แล้วแต่กรณี

(๔) ผู้ยื่นข้อเสนอต้องแสดงหลักฐานเกี่ยวกับมูลค่าสุทธิของกิจการ ดังนี้

(๔.๑) ในกรณีผู้ยื่นข้อเสนอเป็นนิติบุคคล ให้ยื่นงบแสดงฐานะการเงินที่มีการรับรองแล้วของ ๑ ปีสุดท้ายก่อนวันยื่นข้อเสนอ โดยให้ยื่นขณะเข้าเสนอราคา

(๔.๒) ในกรณีผู้ยื่นข้อเสนอเป็นบุคคลธรรมดา ให้ยื่นหนังสือรับรองบัญชีเงินฝาก ไม่เกิน ๙๐ วัน นับถึงวันยื่นข้อเสนอหรือวันลงนามในสัญญา โดยให้ยื่นขณะเข้าเสนอราคา และจะต้องแสดงหนังสือรับรองบัญชีเงินฝากที่มีมูลค่าดังกล่าวอีกครั้งหนึ่งในวันลงนามในสัญญา

(๔.๓) กรณีที่ผู้ยื่นข้อเสนอไม่มีมูลค่าสุทธิของกิจการและทุนจดทะเบียน หรือมีแต่ไม่เพียงพอที่จะเข้ายื่นข้อเสนอ ให้ยื่นสำเนาหนังสือรับรองวงเงินสินเชื่อ (สินเชื่อที่ธนาคารภายในประเทศหรือบริษัทเงินทุนหรือบริษัทเงินทุนหลักทรัพย์ที่ได้รับอนุญาตให้ประกอบกิจการเงินทุนเพื่อการพาณิชย์และประกอบธุรกิจค้าประกัน ตามประกาศของธนาคารแห่งประเทศไทย ตามรายชื่อบริษัทเงินทุนที่ธนาคารแห่งประเทศไทยแจ้งเวียนให้ทราบ โดยพิจารณาจากยอดเงินรวมของวงเงินสินเชื่อที่สำนักงานใหญ่รับรองหรือที่สำนักงานสาขารับรอง (กรณีได้รับมอบอำนาจจากสำนักงานใหญ่) ซึ่งออกให้แก่ผู้ยื่นข้อเสนอ นับถึงวันยื่นข้อเสนอไม่เกิน ๙๐ วัน)

(๕) สำเนาใบสำคัญแสดงการจดทะเบียนห้างหุ้นส่วนบริษัท พร้อมรับรองสำเนาถูกต้อง

(๖) สำเนาใบทะเบียนภาษีมูลค่าเพิ่ม พร้อมรับรองสำเนาถูกต้อง

(๗) บัญชีเอกสารส่วนที่ ๑ ทั้งหมดที่ได้ยื่นพร้อมกับการเสนอราคาทางระบบจัดซื้อจัดจ้างภาครัฐด้วยอิเล็กทรอนิกส์ ตามแบบในข้อ ๑.๗ (๑) โดยไม่ต้องแนบในรูปแบบ PDF File (Portable Document Format)

ทั้งนี้ เมื่อผู้ยื่นข้อเสนอดำเนินการแนบไฟล์เอกสารตามบัญชีเอกสารส่วนที่ ๑ ครบถ้วน ถูกต้องแล้ว ระบบจัดซื้อจัดจ้างภาครัฐด้วยอิเล็กทรอนิกส์จะสร้างบัญชีเอกสารส่วนที่ ๑ ตามแบบในข้อ ๑.๗ (๑) ให้โดยผู้ยื่นข้อเสนอไม่ต้องแนบบัญชีเอกสารส่วนที่ ๑ ดังกล่าวในรูปแบบ PDF File (Portable Document Format)

### ๓.๒ ส่วนที่ ๒ อย่างน้อยต้องมีเอกสารดังต่อไปนี้

(๑) ในกรณีที่ผู้ยื่นข้อเสนอมอบอำนาจให้บุคคลอื่นกระทำการแทนให้แนบหนังสือมอบอำนาจซึ่งติดอากรแสตมป์ตามกฎหมาย โดยมีหลักฐานแสดงตัวตนของผู้มอบอำนาจและผู้รับมอบอำนาจ ทั้งนี้หากผู้รับมอบอำนาจเป็นบุคคลธรรมดาต้องเป็นผู้ที่บรรลุนิติภาวะตามกฎหมายแล้วเท่านั้น

(๒) หลักประกันการเสนอราคา ตามข้อ ๕

(๓) สำเนาหลักฐานการขึ้นทะเบียนงานก่อสร้าง สาขางานก่อสร้างทาง ไม่น้อยกว่าชั้น ๕ ประเภททั่วไป ไว้กับกรมบัญชีกลาง

(๔) แบบหนังสือแจ้งยืนยันการให้ความยินยอมให้ใช้ผลิตภัณฑ์ของโรงงานผสมแอสฟัลต์คอนกรีต

(๕) แบบแผนที่แสดงที่ตั้งโรงงานแอสฟัลต์คอนกรีต และเส้นทางขนส่งจากโรงงานผสมแอสฟัลต์คอนกรีตถึงกึ่งกลางของโครงการก่อสร้าง

(๖) เอกสารหนังสือรับรองการใช้ผลิตภัณฑ์บัญชีนวัตกรรมไทย รหัส ๐๗๐๒๐๐๓๗ ผู้ขึ้นบัญชีนวัตกรรมไทย รหัส ๐๗๐๒๐๐๓๗ ยื่นในวันเสนอราคา

(๗) แคตตาล็อกหรือเอกสารแสดงรายละเอียดผลิตภัณฑ์ของชุดโคมโพลีแกนพลังงานแสงอาทิตย์ (ถ้ามี)

(๘) สำเนาใบขึ้นทะเบียนผู้ประกอบการวิสาหกิจขนาดกลางและขนาดย่อม (SMEs) (ถ้ามี)

(๙) บัญชีเอกสารส่วนที่ ๒ ทั้งหมดที่ได้ยื่นพร้อมกับการเสนอราคาทางระบบจัดซื้อจัดจ้างภาครัฐด้วยอิเล็กทรอนิกส์ตามแบบในข้อ ๑.๗ (๒) โดยไม่ต้องแนบในรูปแบบ PDF File (Portable Document Format)

ทั้งนี้ เมื่อผู้ยื่นข้อเสนอดำเนินการแนบไฟล์เอกสารตามบัญชีเอกสารส่วนที่ ๒ ครบถ้วน ถูกต้องแล้ว ระบบจัดซื้อจัดจ้างภาครัฐด้วยอิเล็กทรอนิกส์จะสร้างบัญชีเอกสารส่วนที่ ๒ ตามแบบในข้อ ๑.๗ (๒) ให้โดยผู้ยื่นข้อเสนอไม่ต้องแนบบัญชีเอกสารส่วนที่ ๒ ดังกล่าวในรูปแบบ PDF File (Portable Document Format)

## ๔. การเสนอราคา



๔.๑ ผู้ยื่นข้อเสนอต้องยื่นข้อเสนอ และเสนอราคาทางระบบจัดซื้อจัดจ้างภาครัฐด้วยอิเล็กทรอนิกส์ตามที่กำหนดไว้ในเอกสารประกวดราคาอิเล็กทรอนิกส์นี้ โดยไม่มีเงื่อนไขใดๆ ทั้งสิ้น และจะต้องกรอกข้อความให้ถูกต้องครบถ้วน พร้อมทั้งหลักฐานแสดงตัวตนและทำการยืนยันตัวตนของผู้ยื่นข้อเสนอ โดยไม่ต้องแนบใบเสนอราคาในรูปแบบ PDF File (Portable Document Format)

๔.๒ ให้ผู้ยื่นข้อเสนอกรอกรายละเอียดการเสนอราคาในใบเสนอราคาตามแนบเอกสารประกวดราคาข้างก่อสร้างด้วยวิธีประกวดราคาอิเล็กทรอนิกส์ (e-bidding) ข้อ ๑.๒ ให้ครบถ้วน โดยไม่ต้องยื่น ใบแจ้งปริมาณงานและราคาและใบบัญชีรายการก่อสร้าง ในรูปแบบ PDF File (Portable Document Format)

ในการเสนอราคาให้เสนอราคาเป็นเงินบาทและเสนอราคาได้เพียงครั้งเดียวและราคาเดียว โดยเสนอราคารวม หรือราคาต่อหน่วย หรือราคาต่อรายการ ตามเงื่อนไขที่ระบุไว้ท้ายใบเสนอราคาให้ถูกต้อง ทั้งนี้ ราคารวมที่เสนอจะต้องตรงกันทั้งตัวเลขและตัวหนังสือ ถ้าตัวเลขและตัวหนังสือไม่ตรงกัน ให้ถือตัวหนังสือเป็นสำคัญ โดยคิดราคารวมทั้งสิ้นซึ่งรวมค่าภาษีมูลค่าเพิ่ม ภาษีอากรอื่น และค่าใช้จ่ายที่ส่งไปแล้ว

ราคาที่เสนอจะต้องเสนอกำหนดยื่นราคาไม่น้อยกว่า ๒๕๐ วัน ตั้งแต่วันเสนอราคาโดยภายในกำหนดยื่นราคา ผู้ยื่นข้อเสนอต้องรับผิดชอบราคาที่ตนได้เสนอไว้และจะถอนการเสนอราคามีได้

๔.๓ ผู้ยื่นข้อเสนอจะต้องเสนอกำหนดเวลาดำเนินการก่อสร้างแล้วเสร็จไม่เกิน ๙๐ วัน นับถัดจากวันลงนามในสัญญาจ้าง หรือวันที่ได้รับหนังสือแจ้งจาก องค์การบริหารส่วนจังหวัดสระบุรี ให้เริ่มทำงาน

๔.๔ ก่อนเสนอราคา ผู้ยื่นข้อเสนอควรตรวจสอบร่างสัญญา ร่างรายละเอียดขอบเขตของงานทั้งโครงการ (Terms of Reference : TOR) ให้ถี่ถ้วนและเข้าใจเอกสารประกวดราคาจ้างอิเล็กทรอนิกส์ทั้งหมดเสียก่อนที่จะตกลงยื่นข้อเสนอตามเงื่อนไขในเอกสารประกวดราคาจ้างอิเล็กทรอนิกส์

๔.๕ ผู้ยื่นข้อเสนอจะต้องยื่นข้อเสนอและเสนอราคาทางระบบจัดซื้อจัดจ้างภาครัฐด้วยอิเล็กทรอนิกส์ในวันที่ ๓๐ กันยายน ๒๕๖๗ ระหว่างเวลา ๐๙.๐๐ น. ถึง ๑๒.๐๐ น. และเวลาในการเสนอราคาให้ถือตามเวลาของระบบจัดซื้อจัดจ้างภาครัฐด้วยอิเล็กทรอนิกส์เป็นเกณฑ์

เมื่อพ้นกำหนดเวลายื่นข้อเสนอและเสนอราคาแล้ว จะไม่รับเอกสารการยื่นข้อเสนอ และการเสนอราคาใดๆ โดยเด็ดขาด

๔.๖ ผู้ยื่นข้อเสนอต้องจัดทำเอกสารสำหรับการเสนอราคาในรูปแบบไฟล์เอกสาร ประเภท PDF File (Portable Document Format) โดยผู้ยื่นข้อเสนอต้องเป็นผู้รับผิดชอบตรวจสอบความครบถ้วน ถูกต้อง และชัดเจนของเอกสาร PDF File ก่อนที่จะยืนยันการเสนอราคา แล้วจึงส่งข้อมูล (Upload) เพื่อเป็นการเสนอราคาให้แก่องค์การบริหารส่วนจังหวัดสระบุรี ผ่านทางระบบจัดซื้อจัดจ้างภาครัฐด้วยอิเล็กทรอนิกส์

๔.๗ คณะกรรมการพิจารณาผลการประกวดราคาอิเล็กทรอนิกส์จะดำเนินการตรวจ

สอบ คุณสมบัติของผู้ยื่นข้อเสนอแต่ละรายว่า เป็นผู้ยื่นข้อเสนอที่มีผลประโยชน์ร่วมกันกับผู้ยื่นข้อเสนอรายอื่น ตามข้อ ๑.๖ (๑) หรือไม่ หากปรากฏว่าผู้ยื่นข้อเสนอรายใดเป็นผู้ยื่นข้อเสนอที่มีผลประโยชน์ร่วมกันกับผู้ยื่นข้อเสนอรายอื่น คณะกรรมการฯ จะตัดรายชื่อผู้ยื่นข้อเสนอราคาที่มีผลประโยชน์ร่วมกันนั้นออกจากการเป็นผู้ยื่นข้อเสนอ

หากปรากฏต่อคณะกรรมการพิจารณาผลการประกวดราคาอิเล็กทรอนิกส์ว่า ก่อนหรือในขณะที่มีการพิจารณาข้อเสนอ มีผู้ยื่นข้อเสนอรายใดกระทำการอันเป็นการขัดขวางการแข่งขันอย่างเป็นธรรมตาม ข้อ ๑.๖ (๒) และคณะกรรมการฯ เชื่อว่ามีการกระทำอันเป็นการขัดขวางการแข่งขันอย่างเป็นธรรม คณะกรรมการฯ จะตัดรายชื่อผู้ยื่นข้อเสนอรายนั้นออกจากการเป็นผู้ยื่นข้อเสนอ และองค์การบริหารส่วนจังหวัดสระบุรี จะพิจารณาลงโทษผู้ยื่นข้อเสนอดังกล่าวเป็นผู้ทำงาน เว้นแต่ องค์การบริหารส่วนจังหวัดสระบุรี จะพิจารณาเห็นว่า ผู้ยื่นข้อเสนอรายนั้น มิใช่เป็นผู้ริเริ่มให้มีการกระทำความดังกล่าวและได้ให้ความร่วมมือเป็นประโยชน์ต่อการพิจารณาขององค์การบริหารส่วนจังหวัดสระบุรี

#### ๔.๘ ผู้ยื่นข้อเสนอจะต้องปฏิบัติ ดังนี้

- (๑) ปฏิบัติตามเงื่อนไขที่ระบุไว้ในเอกสารประกวดราคาอิเล็กทรอนิกส์
- (๒) ราคาที่เสนอจะต้องเป็นราคาที่รวมภาษีมูลค่าเพิ่ม และภาษีอื่นๆ (ถ้ามี) รวมค่าใช้จ่ายทั้งปวงไว้ด้วยแล้ว
- (๓) ผู้ยื่นข้อเสนอจะต้องลงทะเบียนเพื่อเข้าสู่กระบวนการเสนอราคา ตามวัน เวลา ที่กำหนด
- (๔) ผู้ยื่นข้อเสนอจะถอนการเสนอราคาที่เสนอแล้วไม่ได้
- (๕) ผู้ยื่นข้อเสนอต้องศึกษาและทำความเข้าใจในระบบและวิธีการเสนอราคา

ด้วยวิธีประกวดราคาอิเล็กทรอนิกส์ ของกรมบัญชีกลางที่แสดงไว้ในเว็บไซต์ [www.gprocurement.go.th](http://www.gprocurement.go.th)

๔.๙ คู่สัญญาต้องจัดทำแผนการทำงานมาให้ภายใน ๓ วัน นับถัดจากวันลงนามในสัญญา โดยจัดทำแผนการทำงานตามเอกสารแนบท้ายเอกสารประกวดราคาอิเล็กทรอนิกส์ เว้นแต่เป็นกรณีสัญญาที่มีวงเงินไม่เกิน ๕๐๐,๐๐๐ บาท ทั้งนี้ แผนการทำงานให้ถือเป็นเอกสารส่วนหนึ่งของสัญญา

๔.๑๐ ผู้ยื่นข้อเสนอที่เป็นผู้ชนะการเสนอราคาต้องจัดทำแผนการใช้พัสดุที่ผลิตในประเทศและแผนการใช้เหล็กที่ผลิตในประเทศ โดยยื่นให้หน่วยงานของรัฐภายใน ๖๐ วัน นับถัดจากวันลงนามในสัญญา

### ๕. หลักประกันการเสนอราคา

ผู้ยื่นข้อเสนอต้องวางหลักประกันการเสนอราคาพร้อมกับการเสนอราคาทางระบบการ จัดซื้อจัดจ้างภาครัฐด้วยอิเล็กทรอนิกส์ โดยให้หลักประกันอย่างหนึ่งอย่างใดดังต่อไปนี้

จำนวน ๖๒๕,๐๐๐.๐๐ บาท (หกแสนสองหมื่นห้าพันบาทถ้วน)

๕.๑ เช็คหรือตราพท์ที่ธนาคารเซ็นสั่งจ่าย ซึ่งเป็นเช็คหรือตราพท์ลงวันที่ที่ใช้เช็คหรือตราพท์นั้นชำระต่อเจ้าหน้าที่ในวันที่ยื่นข้อเสนอ หรือก่อนวันนั้นไม่เกิน ๓ วันทำการ

๕.๒ หนังสือค้ำประกันอิเล็กทรอนิกส์ของธนาคารภายในประเทศตามแบบที่คณะ

## กรรมการนโยบายกำหนด

๕.๓ พันธบัตรรัฐบาลไทย

๕.๔ หนังสือค้ำประกันของบริษัทเงินทุนหรือบริษัทเงินทุนหลักทรัพย์ที่ได้รับอนุญาตให้ประกอบกิจการเงินทุนเพื่อการพาณิชย์และประกอบธุรกิจค้ำประกันตามประกาศของธนาคารแห่งประเทศไทย ตามรายชื่อบริษัทเงินทุนที่ธนาคารแห่งประเทศไทยแจ้งเวียนให้ทราบ โดยอนุโลมให้ใช้ตามตัวอย่างหนังสือค้ำประกันของธนาคารที่คณะกรรมการนโยบายกำหนด

กรณีที่ผู้ยื่นข้อเสนอ นำเช็คหรือตราพท์ที่ธนาคารสั่งจ่ายหรือพันธบัตรรัฐบาลไทยหรือหนังสือค้ำประกันของบริษัทเงินทุนหรือบริษัทเงินทุนหลักทรัพย์ มาวางเป็นหลักประกันการเสนอราคาจะต้องส่งต้นฉบับเอกสารดังกล่าวมาให้องค์การบริหารส่วนจังหวัดสระบุรีตรวจสอบความถูกต้องในวันที่ ๓ ตุลาคม ๒๕๖๗ ระหว่างเวลา ๐๘.๓๐ น. ถึง ๑๖.๓๐ น.

กรณีที่ผู้ยื่นข้อเสนอที่ยื่นข้อเสนอในรูปแบบของ "กิจการร่วมค้า" ประสงค์จะใช้หนังสือค้ำประกันอิเล็กทรอนิกส์ของธนาคารในประเทศเป็นหลักประกันการเสนอราคาให้ระบุชื่อผู้เข้าร่วมค้ารายที่สัญญาาร่วมค้ากำหนดให้เป็นผู้เข้ายื่นข้อเสนอกับหน่วยงานของรัฐเป็นผู้ยื่นข้อเสนอ

หลักประกันการเสนอราคาตามข้อนี้ องค์กรบริหารส่วนจังหวัดสระบุรีจะคืนให้ผู้ยื่นข้อเสนอหรือผู้ค้ำประกันภายใน ๑๕ วัน นับถัดจากวันที่องค์การบริหารส่วนจังหวัดสระบุรีได้พิจารณาเห็นชอบรายงานผลคัดเลือกผู้ชนะการประกวดราคาเรียบร้อยแล้ว เว้นแต่ผู้ยื่นข้อเสนอรายที่คัดเลือกไว้ซึ่งเสนอราคาต่ำสุดหรือได้คะแนนรวมสูงสุดไม่เกิน ๓ ราย ให้คืนได้ต่อเมื่อได้ทำสัญญาหรือข้อตกลง หรือผู้ยื่นข้อเสนอได้พ้นจากข้อผูกพันแล้ว

การคืนหลักประกันการเสนอราคา ไม่ว่าในกรณีใด ๆ จะคืนให้โดยไม่มีดอกเบี้ย

### ๖. หลักเกณฑ์และสิทธิในการพิจารณา

๖.๑ การพิจารณาผลการยื่นข้อเสนอประกวดราคาอิเล็กทรอนิกส์ครั้งนี้ องค์กรบริหารส่วนจังหวัดสระบุรีจะพิจารณาตัดสินโดยใช้หลักเกณฑ์ ราคา

๖.๒ การพิจารณาผู้ชนะการยื่นข้อเสนอ

กรณีใช้หลักเกณฑ์ราคาในการพิจารณาผู้ชนะการยื่นข้อเสนอ องค์กรบริหารส่วนจังหวัดสระบุรี จะพิจารณาจาก ราคารวม

๖.๓ หากผู้ยื่นข้อเสนอรายใดมีคุณสมบัติไม่ถูกต้องตามข้อ ๒ หรือยื่นหลักฐานการยื่นข้อเสนอไม่ถูกต้อง หรือไม่ครบถ้วนตามข้อ ๓ หรือยื่นข้อเสนอไม่ถูกต้องตามข้อ ๔ แล้ว คณะกรรมการพิจารณาผล การประกวดราคาอิเล็กทรอนิกส์จะไม่รับพิจารณาข้อเสนอของผู้ยื่นข้อเสนอรายนั้น เว้นแต่ ผู้ยื่นข้อเสนอรายใดเสนอเอกสารทางเทคนิคหรือรายละเอียดคุณลักษณะเฉพาะของพัสดุที่จะจ้างไม่ครบถ้วน หรือเสนอรายละเอียดแตกต่างไปจากเงื่อนไขที่องค์การบริหารส่วนจังหวัดสระบุรีกำหนดไว้ในประกาศและเอกสารประกวดราคาอิเล็กทรอนิกส์ ในส่วนที่มีสาระสำคัญและความแตกต่างนั้น ไม่มีผลทำให้เกิดการได้เปรียบเสียเปรียบ ต่อผู้ยื่นข้อเสนอรายอื่น หรือเป็นการผิดพลาดเล็กน้อย คณะกรรมการฯ อาจพิจารณาผ่อนปรนการตัดสินสิทธิ ผู้ยื่นข้อเสนอรายนั้น

๖.๔ องค์การบริหารส่วนจังหวัดสระบุรีสงวนสิทธิ์ไม่พิจารณาข้อเสนอของผู้ยื่นข้อเสนอโดยไม่มีเงื่อนไขต่อไป

(๑) ไม่กรอกชื่อผู้ยื่นข้อเสนอในการเสนอราคาทางระบบจัดซื้อจัดจ้าง ด้วยอิเล็กทรอนิกส์

(๒) เสนอรายละเอียดแตกต่างไปจากเงื่อนไขที่กำหนดในเอกสารประกวดราคา อิเล็กทรอนิกส์ที่เป็นสาระสำคัญ หรือมีผลทำให้เกิดความได้เปรียบเสียเปรียบแก่ผู้ยื่นข้อเสนอรายอื่น

๖.๕ ในการตัดสินใจประกวดราคาอิเล็กทรอนิกส์หรือในการทำสัญญา คณะกรรมการพิจารณาผลการประกวดราคาอิเล็กทรอนิกส์หรือองค์การบริหารส่วนจังหวัดสระบุรี มีสิทธิให้ผู้ยื่นข้อเสนอชี้แจงข้อเท็จจริงเพิ่มเติมได้ องค์การบริหารส่วนจังหวัดสระบุรีมีสิทธิที่จะไม่รับข้อเสนอ ไม่รับราคา หรือไม่ทำสัญญา หากข้อเท็จจริงดังกล่าวไม่เหมาะสมหรือไม่ถูกต้อง

๖.๖ องค์การบริหารส่วนจังหวัดสระบุรีทรงไว้ซึ่งสิทธิที่จะไม่รับราคาต่ำสุด หรือราคาหนึ่งราคาใด หรือราคาที่เสนอทั้งหมดก็ได้ และอาจพิจารณาเลือกจ้างในจำนวน หรือขนาด หรือเฉพาะรายการหนึ่งรายการใด หรืออาจจะยกเลิก การประกวดราคาอิเล็กทรอนิกส์โดยไม่พิจารณาจัดจ้างเลยก็ได้ สุดแต่จะพิจารณา ทั้งนี้ เพื่อประโยชน์ของทางราชการเป็นสำคัญ และให้ถือว่าการตัดสินใจของ องค์การบริหารส่วนจังหวัดสระบุรีเป็นเด็ดขาด ผู้ยื่นข้อเสนอจะเรียกร้องค่าใช้จ่าย หรือค่าเสียหายใดๆ มิได้ รวมทั้ง องค์การบริหารส่วนจังหวัดสระบุรีจะพิจารณายกเลิกการประกวดราคาอิเล็กทรอนิกส์และลงโทษผู้ยื่นข้อเสนอเป็นผู้ทำงาน ไม่ว่าจะเป็นผู้ยื่นข้อเสนอที่ได้รับการคัดเลือกหรือไม่ก็ตาม หากมีเหตุที่เชื่อได้ว่าผู้ยื่นข้อเสนอกระทำการโดยไม่สุจริต เช่น การเสนอเอกสารอันเป็นเท็จ หรือใช้ข้อมูลคลาดเคลื่อนมาเสนอราคาแทน เป็นต้น

ในกรณีที่ผู้ยื่นข้อเสนอรายที่เสนอราคาต่ำสุด เสนอราคาต่ำจนคาดหมายได้ว่าไม่อาจดำเนินงานตามเอกสารประกวดราคาอิเล็กทรอนิกส์ได้ คณะกรรมการพิจารณาผลการประกวดราคาอิเล็กทรอนิกส์หรือองค์การบริหารส่วนจังหวัดสระบุรี จะให้ผู้ยื่นข้อเสนอชี้แจงและแสดงหลักฐานที่ทำให้เชื่อว่า ผู้ยื่นข้อเสนอสามารถดำเนินงานตามเอกสารประกวดราคาอิเล็กทรอนิกส์ให้เสร็จสมบูรณ์ หากคำชี้แจงไม่เป็นที่รับฟังได้ องค์การบริหารส่วนจังหวัดสระบุรี มีสิทธิที่จะไม่รับข้อเสนอหรือไม่รับราคาของผู้ยื่นข้อเสนอรายนั้น ทั้งนี้ ผู้ยื่นข้อเสนอดังกล่าวไม่มีสิทธิเรียกร้องค่าใช้จ่ายหรือค่าเสียหายใดๆ จากองค์การบริหารส่วนจังหวัดสระบุรี

๖.๗ ก่อนลงนามในสัญญา องค์การบริหารส่วนจังหวัดสระบุรี อาจประกาศยกเลิกการประกวดราคาอิเล็กทรอนิกส์ หากปรากฏว่ามีการกระทำที่เข้าลักษณะผู้ยื่นข้อเสนอที่ชนะการประกวดราคา หรือที่ได้รับการคัดเลือกมีผลประโยชน์ร่วมกัน หรือมีส่วนได้เสียกับผู้ยื่นข้อเสนอรายอื่น หรือขัดขวางการแข่งขันอย่างเป็นธรรม หรือสมยอมกันกับผู้ยื่นข้อเสนอรายอื่น หรือเจ้าหน้าที่ในการเสนอราคา หรือสื่อว่ากระทำการทุจริตอื่นใดในการเสนอราคา

๖.๘ หากผู้ยื่นข้อเสนอซึ่งเป็นผู้ประกอบการ SMEs เสนอราคาสูงกว่าราคาต่ำสุดของผู้ยื่นข้อเสนอรายอื่นที่ไม่เกินร้อยละ ๑๐ ให้นำหน่วยงานของรัฐจัดซื้อจัดจ้างกับผู้ประกอบการ SMEs ดังกล่าว

โดยจัดเรียงลำดับผู้ยื่นข้อเสนอซึ่งเป็นผู้ประกอบการ SMEs ซึ่งเสนอราคาสูงกว่าราคาต่ำสุดของผู้ยื่นข้อเสนอรายอื่นไม่เกินร้อยละ ๑๐ ที่จะเรียกมาทำสัญญาไม่เกิน ๓ ราย

ผู้ยื่นข้อเสนอที่เป็นกิจการร่วมค้าที่จะได้สิทธิตามวรรคหนึ่ง ผู้เข้าร่วมค้าทุกรายจะต้องเป็นผู้ประกอบการ SMEs

ทั้งนี้ ผู้ประกอบการ SMEs ที่ได้แต้มต่อด้านราคาตามวรรคหนึ่ง จะต้องมีวงเงินสัญญาสะสมตามปีปฏิทินรวมกับราคาที่เสนอในครั้งนั้นแล้ว มีมูลค่ารวมกันไม่เกินมูลค่าของรายได้ตามขนาดที่ขึ้นทะเบียนไว้กับ สสว.

๖.๘ หากผู้ยื่นข้อเสนอซึ่งมิใช่ผู้ประกอบการ SMEs แต่เป็นบุคคลธรรมดาที่ถือสัญชาติไทยหรือนิติบุคคลที่จัดตั้งขึ้นตามกฎหมายไทยเสนอราคาสูงกว่าราคาต่ำสุดของผู้ยื่นข้อเสนอซึ่งเป็นผู้ประกอบการที่มีได้ถือสัญชาติไทยหรือนิติบุคคลที่จัดตั้งขึ้นตามกฎหมายของต่างประเทศไม่เกินร้อยละ ๓ ให้จัดซื้อจัดจ้างกับบุคคลธรรมดาที่ถือสัญชาติไทยหรือนิติบุคคลที่จัดตั้งขึ้นตามกฎหมายไทยดังกล่าว

ผู้ยื่นข้อเสนอที่เป็นกิจการร่วมค้าที่จะได้สิทธิตามวรรคหนึ่ง ผู้เข้าร่วมค้าทุกรายจะต้องเป็นบุคคลธรรมดาที่ถือสัญชาติไทยหรือนิติบุคคลที่จัดตั้งขึ้นตามกฎหมายไทย

#### ๗. การทำสัญญาจ้างก่อสร้าง

ผู้ชนะการประกวดราคาอิเล็กทรอนิกส์จะต้องทำสัญญาจ้างตามแบบสัญญา ดังระบุในข้อ ๑.๓ หรือทำข้อตกลงเป็นหนังสือกับองค์การบริหารส่วนจังหวัดสระบุรี ภายใน ๗ วัน นับถัดจากวันที่ได้รับแจ้ง และจะต้องวางหลักประกันสัญญาเป็นจำนวนเงินเท่ากับร้อยละ ๕ ของราคาค่าจ้างที่ประกวดราคาอิเล็กทรอนิกส์ ให้องค์การบริหารส่วนจังหวัดสระบุรียึดถือไว้ในขณะที่ทำสัญญาโดยใช้หลักประกันอย่างหนึ่งอย่างใด ดังต่อไปนี้

๗.๑ เงินสด

๗.๒ เช็คหรือตราพท์ที่ธนาคารเซ็นสั่งจ่าย ซึ่งเป็นเช็คหรือตราพท์ลงวันที่ใช้เช็คหรือตราพท์นั้น ชำระต่อเจ้าหน้าที่ในวันทำสัญญา หรือก่อนวันนั้นไม่เกิน ๓ วันทำการ

๗.๓ หนังสือค้ำประกันของธนาคารภายในประเทศ ตามตัวอย่างที่คณะกรรมการนโยบายกำหนด ดังระบุในข้อ ๑.๔ (๒) หรือจะเป็นหนังสือค้ำประกันอิเล็กทรอนิกส์ตามวิธีการที่กรมบัญชีกลางกำหนด

๗.๔ หนังสือค้ำประกันของบริษัทเงินทุน หรือบริษัทเงินทุนหลักทรัพย์ที่ได้รับอนุญาตให้ประกอบกิจการเงินทุนเพื่อการพาณิชย์และประกอบธุรกิจค้ำประกันตามประกาศของธนาคารแห่งประเทศไทย ตามรายชื่อบริษัทเงินทุนที่ธนาคารแห่งประเทศไทยแจ้งเวียนให้ทราบ โดยอนุโลมให้ใช้ตามตัวอย่างหนังสือค้ำประกันของธนาคารที่คณะกรรมการนโยบายกำหนด ดังระบุในข้อ ๑.๔ (๒)

๗.๕ พันธบัตรรัฐบาลไทย

หลักประกันนี้จะคืนให้ โดยไม่มีดอกเบี้ยภายใน ๑๕ วันนับถัดจากวันที่ผู้ชนะการประกวดราคาอิเล็กทรอนิกส์ (ผู้รับจ้าง) พ้นจากข้อผูกพันตามสัญญาจ้างแล้ว

#### ๘. ค่าจ้างและการจ่ายเงิน

องค์การบริหารส่วนจังหวัดสระบุรี จะจ่ายค่าจ้างซึ่งได้รวมภาษีมูลค่าเพิ่มตลอดจนภาษีอากรอื่น ๆ และค่าใช้จ่ายทั้งปวงแล้ว โดยถือราคาเหมารวมรวมเป็นเกณฑ์ และกำหนดราคาจ่ายเงิน เป็นจำนวน ๑ งวด ดังนี้

งวดที่ ๑ (งวดสุดท้าย) เป็นจำนวนเงินในอัตราร้อยละ ๑๐๐ ของค่าจ้าง เมื่อผู้รับจ้างได้ปฏิบัติงาน ดังนี้

- ติดตั้งแผ่นป้ายแสดงรายละเอียดงานก่อสร้าง จำนวน ๒ ป้าย แล้วเสร็จ
- งานพื้นทาง, งานรองพื้นทาง, งานผิวจราจรแอสฟัลต์คอนกรีต (Asphalt Concrete)

แล้วเสร็จ

- งานติดตั้งไฟฟ้าแสงสว่างโซล่าเซลล์ แล้วเสร็จ
- ติดตั้งเครื่องหมายจราจร อุปกรณ์อำนวยความสะดวก และป้ายเหล็กโครงการตามแบบ

แปลน อบจ.สระบุรี แล้วเสร็จ

- นอกจากนี้ให้ทำการก่อสร้างส่วนอื่น ๆ ที่เหลือทั้งหมดให้แล้วเสร็จเรียบร้อยถูกต้อง

ครบถ้วน ตามรูปแบบรายการงานก่อสร้างและสัญญาจ้างก่อสร้างทุกประการ ตลอดจนทำความสะอาดบริเวณที่ก่อสร้างให้เรียบร้อย และให้คณะกรรมการตรวจรับพัสดุได้ตรวจรับไว้เป็นที่เรียบร้อยแล้ว

#### ๙. อัตราค่าปรับ

ค่าปรับตามสัญญาจ้างแนบท้ายเอกสารประกวดราคาอิเล็กทรอนิกส์นี้ หรือข้อตกลงจ้างเป็นหนังสือจะกำหนด ดังนี้

๙.๑ กรณีที่ผู้รับจ้างนำงานที่รับจ้างไปจ้างช่วงให้ผู้อื่นทำอีกทอดหนึ่งโดยไม่ได้รับอนุญาตจากองค์การบริหารส่วนจังหวัดสระบุรี จะกำหนดค่าปรับสำหรับการฝ่าฝืนดังกล่าวเป็นจำนวนร้อยละ ๑๐.๐๐ ของวงเงินของงานจ้างช่วงนั้น

๙.๒ กรณีที่ผู้รับจ้างปฏิบัติผิดสัญญาจ้างก่อสร้าง นอกเหนือจากข้อ ๙.๑ จะกำหนดค่าปรับเป็นรายวันเป็นจำนวนเงินตายตัวในอัตราร้อยละ ๐.๒๕ ของราคางานจ้าง

#### ๑๐. การรับประกันความชำรุดบกพร่อง

ผู้ชนะการประกวดราคาอิเล็กทรอนิกส์ซึ่งได้ทำสัญญาจ้าง ตามแบบ ดังระบุในข้อ ๑.๓ หรือข้อตกลงจ้างเป็นหนังสือแล้วแต่กรณี จะต้องรับประกันความชำรุดบกพร่องของงานจ้างที่เกิดขึ้นภายในระยะเวลา ไม่น้อยกว่า ๒ ปี นับตั้งแต่วันที่องค์การบริหารส่วนจังหวัดสระบุรีได้รับมอบงาน โดยต้องบริหารจัดการซ่อมแซมแก้ไขให้ใช้การได้ดีดังเดิมภายใน ๑๕ วัน นับตั้งแต่วันที่ได้รับความชำรุดบกพร่อง

#### ๑๑. ข้อสงวนสิทธิในการยื่นข้อเสนอละอื่น ๆ

๑๑.๑ เงินค่าจ้างสำหรับงานจ้างครั้งนี้ ได้มาจากเงินสะสมองค์การบริหารส่วนจังหวัดสระบุรี ปีงบประมาณ พ.ศ.๒๕๖๗ ตามมติสภาองค์การบริหารส่วนจังหวัดสระบุรี ในการประชุม สมัยวิสามัญ สมัยที่ ๔ ประจำปี ๒๕๖๗ ครั้งที่ ๑ เมื่อวันที่ ๘ กรกฎาคม ๒๕๖๗ สำนักช่าง แผนงานอุตสาหกรรมและการ

## โยธา งานก่อสร้าง ประเภทค่าก่อสร้างสิ่งสาธารณูปการ

การลงนามในสัญญาจะกระทำได้อต่อเมื่อ องค์การบริหารส่วนจังหวัดสระบุรี ได้ รับอนุมัติเงินค่าก่อสร้างจากเงินสะสมองค์การบริหารส่วนจังหวัดสระบุรี ปีงบประมาณ พ.ศ.๒๕๖๗ ตามมติ สภาองค์การบริหารส่วนจังหวัดสระบุรี ในการประชุม สมัยวิสามัญ สมัยที่ ๔ ประจำปี ๒๕๖๗ ครั้งที่ ๑ เมื่อวันที่ ๘ กรกฎาคม ๒๕๖๗ สำนักช่าง แผนงานอุตสาหกรรมและการโยธา งานก่อสร้าง ประเภทค่าก่อสร้างสิ่ง สาธารณูปการ แล้วเท่านั้น

๑๑.๒ เมื่อองค์การบริหารส่วนจังหวัดสระบุรีได้คัดเลือกผู้ยื่นข้อเสนอรายใดให้เป็นผู้ รับจ้าง และได้ตกลงจ้าง ตามการประกวดราคาอิเล็กทรอนิกส์แล้ว ถ้าผู้รับจ้างจะต้องส่งหรือนำสิ่งของมาเพื่อ งานจ้างดังกล่าวเข้ามาจากต่างประเทศ และของนั้นต้องนำเข้ามาโดยทางเรือในเส้นทางที่มีเรือไทยเดินอยู่ และ สามารถให้บริการรับขนได้ตามที่รัฐมนตรีว่าการกระทรวงคมนาคมประกาศกำหนด ผู้ยื่นข้อเสนอซึ่งเป็นผู้ รับจ้างจะต้องปฏิบัติตามกฎหมายว่าด้วยการส่งเสริมการพาณิชย์ ดังนี้

(๑) แฉงการส่งหรือนำสิ่งของดังกล่าวเข้ามาจากต่างประเทศต่อกรมเจ้าท่า ภายใน ๗ วัน นับตั้งแต่วันที่ผู้รับจ้างส่งหรือซื้อของจากต่างประเทศ เว้นแต่เป็นของที่รัฐมนตรีว่าการกระทรวง คมนาคมประกาศยกเว้นให้บรรทุกโดยเรืออื่นได้

(๒) จัดการให้สิ่งของดังกล่าวบรรทุกโดยเรือไทย หรือเรือที่มีสิทธิเช่นเดียวกับ เรือไทยจากต่างประเทศมายังประเทศไทย เว้นแต่จะได้รับอนุญาตจากกรมเจ้าท่า ให้บรรทุกสิ่งของนั้น โดยเรือ อื่น ที่มีใจเรือไทย ซึ่งจะต้องได้รับอนุญาตเช่นนั้นก่อนบรรทุกของลงเรืออื่น หรือเป็นของที่รัฐมนตรีว่าการ กระทรวงคมนาคมประกาศยกเว้นให้บรรทุกโดยเรืออื่น

(๓) ในกรณีที่มิปฏิบัติตาม (๑) หรือ (๒) ผู้รับจ้างจะต้องรับผิดชอบตามกฎหมายว่า ด้วยการส่งเสริมการพาณิชย์

๑๑.๓ ผู้ยื่นข้อเสนอซึ่งองค์การบริหารส่วนจังหวัดสระบุรีได้คัดเลือกแล้ว ไม่ไปทำ สัญญาหรือข้อตกลงจ้างเป็นหนังสือภายในเวลาที่กำหนดตั้งระบุไว้ในข้อ ๗ องค์การบริหารส่วนจังหวัดสระบุรี จะริบหลักประกันการยื่นข้อเสนอ หรือเรียกธองจากผู้ออกหนังสือค้ำประกัน การยื่นข้อเสนอทันที และอาจ พิจารณาเรียกธองให้ชดใช้ความเสียหายอื่น (ถ้ามี) รวมทั้งจะพิจารณาให้เป็นผู้ทำงาน ตามระเบียบกระทรวง การคลังว่าด้วยการจัดซื้อจัดจ้างและการบริหารพัสดุภาครัฐ

๑๑.๔ องค์การบริหารส่วนจังหวัดสระบุรีสงวนสิทธิ์ที่จะแก้ไขเพิ่มเติมเงื่อนไข หรือ ข้อกำหนดในแบบสัญญาหรือข้อตกลงจ้างเป็นหนังสือให้เป็นไปตามความเห็นของสำนักงานอัยการสูงสุด (ถ้ามี)

๑๑.๕ ในกรณีที่เอกสารแนบท้ายเอกสารประกวดราคาอิเล็กทรอนิกส์นี้ มีความขัดหรือ แฉงกันผู้ยื่นข้อเสนอจะต้องปฏิบัติตามคำวินิจฉัยขององค์การบริหารส่วนจังหวัดสระบุรี คำวินิจฉัยดังกล่าวให้ ถือเป็นที่สุด และ ผู้ยื่นข้อเสนอไม่มีสิทธิเรียกร้องค่าใช้จ่ายใดๆ เพิ่มเติม

๑๑.๖ องค์การบริหารส่วนจังหวัดสระบุรี อาจประกาศยกเลิกการจัดจ้างในกรณีต่อไป นี้ ได้ โดยที่ผู้ยื่นข้อเสนอจะเรียกร้องค่าเสียหายใดๆ จากองค์การบริหารส่วนจังหวัดสระบุรีไม่ได้

(๑) องค์การบริหารส่วนจังหวัดสระบุรีไม่ได้รับการจัดสรรเงินที่จะใช้ในการ

จัดจ้างหรือได้รับจัดสรรแต่ไม่เพียงพอที่จะทำการจัดจ้างครั้งนี้ต่อไป

(๒) มีการกระทำที่เข้าลักษณะผู้ยื่นข้อเสนอที่ชนะการจัดจ้างหรือที่ได้รับการคัดเลือกมีผลประโยชน์ร่วมกัน หรือมีส่วนได้เสียกับผู้ยื่นข้อเสนอรายอื่น หรือขัดขวางการแข่งขันอย่างเป็นธรรมหรือสมยอมกันกับผู้ยื่นข้อเสนอรายอื่น หรือเจ้าหน้าที่ในการเสนอราคา หรือสื่อว่ากระทำการทุจริตอื่นใดในการเสนอราคา

(๓) การทำการจัดจ้างครั้งนี้ต่อไปอาจก่อให้เกิดความเสียหายแก่องค์กรการบริหารส่วนจังหวัดสระบุรี หรือกระทบต่อประโยชน์สาธารณะ

(๔) กรณีอื่นในทำนองเดียวกับ (๑) (๒) หรือ (๓) ตามที่กำหนดในกฎกระทรวง ซึ่งออกตามความในกฎหมายว่าด้วยการจัดซื้อจัดจ้างและการบริหารพัสดุภาครัฐ

## ๑๒. การปรับราคาค่างานก่อสร้าง

การปรับราคาค่างานก่อสร้างตามสูตรการปรับราคาตั้งระบุในข้อ ๑.๕ จะนำมาใช้ในกรณีที่ ค่างานก่อสร้างลดลงหรือเพิ่มขึ้น โดยวิธีการต่อไปนี้

ตามเงื่อนไข หลักเกณฑ์ สูตรและวิธีคำนวณที่ใช้กับสัญญาแบบปรับราคาได้ตามมติ คณะรัฐมนตรีเมื่อวันที่ ๒๒ สิงหาคม ๒๕๓๒ เรื่อง การพิจารณาช่วยเหลือผู้ประกอบการอาชีพงานก่อสร้าง ตามหนังสือสำนักเลขาธิการคณะรัฐมนตรี ที่ นร ๐๒๐๓/ว ๑๐๙ ลงวันที่ ๒๔ สิงหาคม ๒๕๓๒

สูตรการปรับราคา (สูตรค่า K) จะต้องคงที่ที่ระดับที่กำหนดไว้ในวันแล้วเสร็จตามที่ กำหนดไว้ในสัญญา หรือภายในระยะเวลาที่องค์การบริหารส่วนจังหวัดสระบุรีได้ขยายออกไป โดยจะใช้สูตรของทางราชการที่ได้ระบุในข้อ ๑.๕ ดังนี้

$$K_{๒.๑} = ๐.๓๐ + ๐.๑๐ * I_t / I_o + ๐.๔๐ * E_t / E_o + ๐.๒๐ * F_t / F_o$$

$$K_{๓.๑} = ๐.๓๐ + ๐.๔๐ * A_t / A_o + ๐.๒๐ * E_t / E_o + ๐.๑๐ * F_t / F_o$$

$$K_{๓.๓} = ๐.๓๐ + ๐.๑๐ * M_t / M_o + ๐.๔๐ * A_t / A_o + ๐.๑๐ * E_t / E_o + ๐.๑๐ * F_t / F_o$$

## ๑๓. มาตรฐานฝีมือช่าง

เมื่อองค์การบริหารส่วนจังหวัดสระบุรีได้คัดเลือกผู้ยื่นข้อเสนอรายใดให้เป็นผู้รับจ้างและได้ตกลงจ้างก่อสร้าง ตามประกาศนี้แล้วผู้ยื่นข้อเสนอจะต้องตกลงว่าในการปฏิบัติงานก่อสร้างดังกล่าว ผู้ยื่นข้อเสนอจะต้องมีและใช้ผู้มีวุฒิบัตรระดับ ปวช. ปวส. และปวท. หรือเทียบเท่าจากสถาบันการศึกษาที่ ก.พ. รับรองให้เข้ารับราชการได้ ในอัตราไม่ต่ำกว่าร้อยละ ๑๐ ของแต่ละสาขาช่างแต่จะต้องมีจำนวนช่างอย่างน้อย ๑ คน ในแต่ละสาขาช่าง ดังต่อไปนี้

๑๓.๑ ช่างก่อสร้าง/ช่างโยธา



**๑๔. การปฏิบัติตามกฎหมายและระเบียบ**

ในระหว่างระยะเวลาการก่อสร้าง ผู้ยื่นข้อเสนอที่ได้รับการคัดเลือกให้เป็นผู้รับจ้างต้องปฏิบัติ ตามหลักเกณฑ์ที่กฎหมายและระเบียบได้กำหนดไว้โดยเคร่งครัด

**๑๕. การประเมินผลการปฏิบัติงานของผู้ประกอบการ**

องค์การบริหารส่วนจังหวัดสระบุรี สามารถนำผลการปฏิบัติงานแล้วเสร็จตามสัญญาของผู้ยื่นข้อเสนอที่ได้รับการคัดเลือกให้ เป็นผู้รับจ้างเพื่อนำมาประเมินผลการปฏิบัติงานของผู้ประกอบการ

ทั้งนี้ หากผู้ยื่นข้อเสนอที่ได้รับการคัดเลือกไม่ผ่านเกณฑ์ที่กำหนดจะถูกระงับการยื่นข้อเสนอหรือทำสัญญากับองค์การบริหารส่วนจังหวัดสระบุรี ไว้ชั่วคราว

องค์การบริหารส่วนจังหวัดสระบุรี

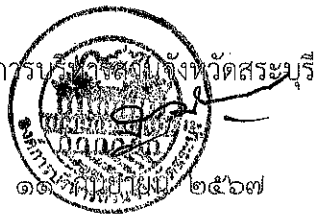

๑๑ สิงหาคม ๒๕๖๗



# บันทึกข้อความ

ส่วนราชการ สำนักช่าง ส่วนควบคุมการก่อสร้าง ฝ่ายสำรวจ โทร. ๐-๓๖๒๑-๒๕๕๓

ที่ สป ๕๑๐๐๕.๑/๒๙๖๕

วันที่ ๓๐ ต.ค. ๒๕๖๗

เรื่อง รายงานขอความเห็นชอบการจัดทำแบบรูปารายการงานก่อสร้าง

เรียน นายกองค้การบริหรส่วนจังหวัดสระบุรี

ตามคำสั่งองค์การบริหารส่วนจังหวัดสระบุรี ที่ ๒๐๗๙/๒๕๖๗ ลงวันที่ ๑๖ สิงหาคม ๒๕๖๗ เรื่อง การแต่งตั้ง คณะกรรมการจัดทำแบบรูปารายการงานก่อสร้าง และกำหนดราคากลาง สำหรับประกวดราคาจ้างก่อสร้างโครงการก่อสร้างถนนลาดยาง ถนนสาย สป.ถ. ๑๐๙๒๒ หมู่ที่ ๑ ตำบลหินซ้อน อำเภอแก่งคอย จังหวัดสระบุรี พร้อมติดตั้งไฟฟ้าแสงสว่างโซล่าเซลล์ ด้วยวิธีประกวดราคาอิเล็กทรอนิกส์ (e-bidding) ตามมติสภาองค์การบริหารส่วนจังหวัดสระบุรี สมัยวิสามัญ สมัยที่ ๔ ประจำปี ๒๕๖๗ ครั้งที่ ๑ อนุมัติใช้จ่ายเงินสะสมงบประมาณ ๑๒,๕๐๐,๐๐๐ บาท (สิบสองล้านห้าแสนบาทถ้วน) นั้น

ขอเรียนว่า คณะกรรมการจัดทำแบบรูปารายการงานก่อสร้างฯ ได้ดำเนินจัดทำแบบรูปารายการงานก่อสร้างโครงการดังกล่าวฯ เสร็จเรียบร้อยแล้ว รายละเอียดตามเอกสารที่แนบมาพร้อมนี้

จึงเรียนมาเพื่อโปรดพิจารณาให้ความเห็นชอบ แบบรูปารายการงานก่อสร้างฯ ดังกล่าว และลงนามในบันทึกฉบับนี้ แจกกองพัสดุและทรัพย์สินเพื่อพิจารณาดำเนินการต่อไป

(ลงชื่อ)

(นายฤชากร ทองหทัย)

หัวหน้าฝ่ายออกแบบ

ประธานกรรมการ

ความคิดเห็นของรองปลัดองค์การบริหารส่วนจังหวัด

- -

(นางทิตยาพร เพชรประดับ)

รองปลัดองค์การบริหารส่วนจังหวัด

(ลงชื่อ)

(นายพรชัย แก้วบังวัน)

วิศวกรโยธาชำนาญการพิเศษ (วช.)

กรรมการ

ความคิดเห็นของปลัดองค์การบริหารส่วนจังหวัด

- -

(นางสาวนิภา ประชีพนาย)

ปลัดองค์การบริหารส่วนจังหวัดสระบุรี

(ลงชื่อ)

(นายกิตติ ทองขาว)

นายช่างโยธาชำนาญงาน

กรรมการ

ความคิดเห็นของผู้อำนวยการส่วนควบคุมการก่อสร้าง

(นายประยัด สุขเกษม)

ผู้อำนวยการส่วนควบคุมการก่อสร้าง

ความคิดเห็นของนายกองค้การบริหรส่วนจังหวัดสระบุรี

- -

(นายธนภฤต อัดละสัมปณณะ)

รองนายกองค้การบริหรส่วนจังหวัด ปฏิบัติราชการแทน

นายกองค้การบริหรส่วนจังหวัดสระบุรี

ความคิดเห็นของผู้อำนวยการสำนักช่าง

- -

(นายสุรศักดิ์ สมภักดี)

ผู้อำนวยการสำนักช่าง

**รายละเอียดแบบรูปรายงานการงานก่อสร้าง สำหรับประกวดราคาจ้างก่อสร้าง**  
**โครงการก่อสร้างถนนลาดยาง ถนนสาย สป.ถ. ๑๐๙๒๒ หมู่ที่ ๑ ตำบลหินซ้อน อำเภอแก่งคอย**  
**จังหวัดสระบุรี พร้อมติดตั้งไฟฟ้าแสงสว่างโซล่าเซลล์ ด้วยวิธีประกวดราคาอิเล็กทรอนิกส์ (e-bidding)**  
\*\*\*\*\*

**๑. ความเป็นมา**

ด้วยองค์การบริหารส่วนจังหวัดสระบุรีมีอำนาจหน้าที่ตามพระราชบัญญัติองค์การบริหารส่วนจังหวัด พ.ศ. ๒๕๔๐ มาตรา ๔๕ องค์การบริหารส่วนจังหวัดมีอำนาจหน้าที่ดำเนินกิจการภายในเขตองค์การบริหารส่วนจังหวัด (๓) สนับสนุนสภาพตำบลและราชการส่วนท้องถิ่นอื่นในการพัฒนาท้องถิ่น มาตรา ๔๖ องค์การบริหารส่วนจังหวัดอาจจัดทำกิจการใด ๆ อันเป็นอำนาจหน้าที่ของราชการส่วนท้องถิ่นอื่นหรือองค์การบริหารส่วนจังหวัดอื่นที่อยู่นอกเขตจังหวัดได้เมื่อได้รับความยินยอมจากราชการส่วนท้องถิ่นอื่นหรือองค์การบริหารส่วนจังหวัดอื่นที่เกี่ยวข้อง ซึ่งองค์การบริหารส่วนตำบลหินซ้อน ขอรับการสนับสนุนโครงการก่อสร้างถนนลาดยาง ถนนสาย สป.ถ. ๑๐๙๒๒ หมู่ที่ ๑ ตำบลหินซ้อน อำเภอแก่งคอย จังหวัดสระบุรี พร้อมติดตั้งไฟฟ้าแสงสว่างโซล่าเซลล์ เพื่อบรรเทาความเดือดร้อนให้กับประชาชนในพื้นที่ เนื่องจากในปัจจุบันถนนบริเวณดังกล่าวมีสภาพชำรุด เสียหาย เป็นหลุมเป็นบ่อ ส่งผลให้ประชาชนในพื้นที่ได้รับความเดือดร้อนในการใช้ถนนสัญจรไป-มา อีกทั้งถนนสายดังกล่าวยังขาดไฟฟ้าสาธารณะส่องสว่างในเวลากลางคืน ทำให้การสัญจรไป-มา ในช่วงเวลากลางคืนค่อนข้างลำบาก บางครั้งเกิดอันตรายต่อชีวิตและทรัพย์สิน ดังนั้นเพื่อสร้างความปลอดภัยในชีวิตและทรัพย์สินของประชาชนในพื้นที่ในการใช้รถใช้ถนนเดินทางอย่างปลอดภัย อีกทั้งยังเป็นการส่งเสริมการใช้พลังงานสะอาด ลดสภาวะโลกร้อน จึงได้มีความจำเป็นต้องดำเนินโครงการดังกล่าวเพื่อแก้ไขปัญหาความเดือดร้อนให้กับประชาชน

**๒. วัตถุประสงค์**

- ๒.๑ เพื่อแก้ไขปัญหาความเดือดร้อนของประชาชนผู้ใช้ถนน
- ๒.๒ เพื่อปรับปรุงการคมนาคมให้มีความสะดวก รวดเร็ว และปลอดภัยยิ่งขึ้น
- ๒.๓ เพื่อให้มีไฟฟ้าสาธารณะส่องสว่างในเวลากลางคืน
- ๒.๔ เพื่อส่งเสริมการใช้ไฟฟ้าจากพลังงานแสงอาทิตย์ (Solar Cell) และเป็นการแก้ไขปัญหาสภาวะโลกร้อน
- ๒.๕ เพื่อลดปัญหาด้านอุบัติเหตุและอาชญากรรมในพื้นที่

**๓. คุณสมบัติผู้เสนอราคา**

ผู้ยื่นข้อเสนอจะต้องมีคุณสมบัติ ดังต่อไปนี้

- ๓.๑ มีความสามารถตามกฎหมาย
- ๓.๒ ไม่เป็นบุคคลล้มละลาย
- ๓.๓ ไม่อยู่ระหว่างเลิกกิจการ
- ๓.๔ ไม่เป็นบุคคลซึ่งอยู่ระหว่างถูกระงับการยื่นข้อเสนอหรือทำสัญญากับหน่วยงานของรัฐไว้ชั่วคราว เนื่องจากเป็นผู้ที่ไม่ผ่านเกณฑ์การประเมินผลการปฏิบัติงานของผู้ประกอบการตามระเบียบที่รัฐมนตรีว่าการกระทรวงการคลังกำหนดตามที่ประกาศเผยแพร่ในระบบเครือข่ายสารสนเทศของกรมบัญชีกลาง

/๓.๕ ไม่เป็นบุคคล...

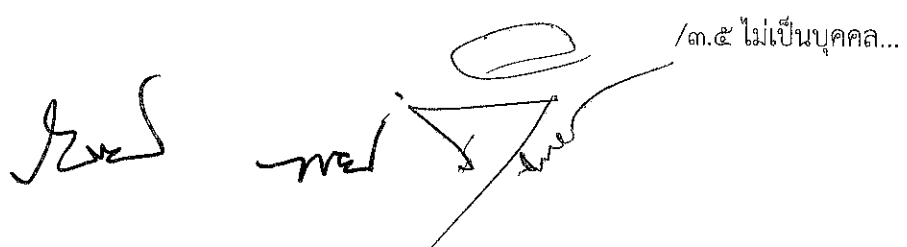

๓.๕. ไม่เป็นบุคคลซึ่งถูกระบุชื่อไว้ในบัญชีรายชื่อผู้ทำงานและได้แจ้งเวียนชื่อให้เป็นผู้ทำงานของหน่วยงานของรัฐในระบบเครือข่ายสารสนเทศของกรมบัญชีกลาง ซึ่งรวมถึงนิติบุคคลที่ผู้ทำงานเป็นหุ้นส่วน ผู้จัดการ กรรมการผู้จัดการ ผู้บริหาร ผู้มีอำนาจในการดำเนินงานในกิจการของนิติบุคคลนั้นด้วย

๓.๖. มีคุณสมบัติและไม่มีลักษณะต้องห้ามตามที่คณะกรรมการนโยบายการจัดซื้อจัดจ้างและการบริหารพัสดุภาครัฐกำหนดในราชกิจจานุเบกษา

๓.๗. เป็นนิติบุคคลผู้มีอาชีพรับจ้างงานที่ประกวดราคาอิเล็กทรอนิกส์ดังกล่าว

๓.๘. ไม่เป็นผู้มีผลประโยชน์ร่วมกันกับผู้ยื่นข้อเสนอรายอื่นที่เข้ายื่นข้อเสนอให้แก่องค์การบริหารส่วนจังหวัดสระบุรี ณ วันประกาศประกวดราคาอิเล็กทรอนิกส์ หรือไม่เป็นผู้กระทำการอันเป็นการขัดขวางการแข่งขันราคาอย่างเป็นธรรม ในการประกวดราคาอิเล็กทรอนิกส์ครั้งนี้

๓.๙. ไม่เป็นผู้ได้รับเอกสิทธิ์หรือความคุ้มกัน ซึ่งอาจปฏิเสธไม่ยอมขึ้นศาลไทย เว้นแต่รัฐบาลของผู้ยื่นข้อเสนอได้มีคำสั่งสละเอกสิทธิ์และความคุ้มกันเช่นนั้น

๓.๑๐ เป็นผู้ประกอบการที่ขึ้นทะเบียนงานก่อสร้างทาง ไม่น้อยกว่าชั้น ๕ ประเภทหลักเกณฑ์คุณสมบัติทั่วไป คุณสมบัติเฉพาะ ไว้กับกรมบัญชีกลาง (กรณีคณะกรรมการราคากลางได้ประกาศกำหนดให้งานก่อสร้างสาขานั้นต้องขึ้นทะเบียนผู้ประกอบการไว้กับกรมบัญชีกลาง)

๓.๑๑ กรณีโรงงานผสมแอสฟัลต์คอนกรีต ผู้ยื่นข้อเสนอจะต้องมีคุณสมบัติ ดังนี้

(๑) ผู้ยื่นข้อเสนอต้องมีโรงงานผสมแอสฟัลต์คอนกรีต หรือ ต้องมีเอกสารยินยอมให้ใช้ผลิตภัณฑ์จากโรงงานผสมแอสฟัลต์คอนกรีตที่ไม่ใช่ของผู้ยื่นข้อเสนอ ทั้งนี้เพื่อให้ความสามารถควบคุมอุณหภูมิของส่วนผสมแอสฟัลต์คอนกรีตได้ และเพื่อให้เป็นไปตามมาตรฐานแอสฟัลต์คอนกรีตของกรมทางหลวงชนบท มทข. ๒๓๐-๒๕๖๓

(๒) ต้องมีสำเนาใบอนุญาตประกอบกิจการโรงงาน (แบบ รง.๔) จากกรมโรงงานอุตสาหกรรมของผู้ยื่นข้อเสนอ หรือผู้ให้ความยินยอมใช้ผลิตภัณฑ์ ทั้งนี้ใบอนุญาตประกอบกิจการโรงงาน (แบบ รง.๔) จากกรมโรงงานอุตสาหกรรมต้องไม่หมดอายุ ถูกสั่งพักใช้ หรือเพิกถอน

(๓) กรณีไม่มีใบอนุญาตประกอบกิจการโรงงาน (แบบ รง.๔) จากกรมโรงงานอุตสาหกรรม ให้ใช้หนังสือรับรองการตั้งหน่วยงานผลิตแอสฟัลต์คอนกรีต สำหรับหน่วยงานก่อสร้าง จากหน่วยงานในสังกัดกรมโรงงานอุตสาหกรรมแทน ของผู้ยื่นข้อเสนอ หรือผู้ให้ความยินยอมใช้ผลิตภัณฑ์ ทั้งนี้หนังสือรับรองดังกล่าวต้องไม่หมดอายุ ถูกยกเลิก หรือเพิกถอน

(๔) ต้องมีแผนที่แสดงที่ตั้งโรงงานผสมแอสฟัลต์คอนกรีต และเส้นทางขนส่งจากโรงงานผสมถึงกึ่งกลางของโครงการก่อสร้าง โดยมีระยะทางขนส่งไม่เกิน ๑๑๐ กิโลเมตร และต้องมีกำลังการผลิต (Rated Capacity) ไม่น้อยกว่า ๖๐ ตันต่อชั่วโมง

(๕) กรณีใช้โรงงานผสมแอสฟัลต์คอนกรีตแบบเคลื่อนที่ (Mobile Asphalt Concrete Plant) ให้ดำเนินการตามข้อ ๓.๑๑ (๑) (๒) (๓) และ (๔)

๓.๑๒ ผู้ยื่นข้อเสนอ หากได้รับการคัดเลือกเป็นคู่สัญญา จะต้องนำวิศวกรโยธาควบคุมงาน และช่างโยธาควบคุมงานมาแสดงตนต่อผู้ควบคุมงานขององค์การบริหารส่วนจังหวัดสระบุรี/ประธานกรรมการตรวจรับฯ ก่อนเข้าดำเนินการก่อสร้าง

/๓.๑๓ ผู้ยื่นข้อเสนอ...

๓.๑๓ ผู้ยื่นข้อเสนอต้องมีขีดความสามารถและความพร้อมด้านบุคลากร ด้านเครื่องจักร - เครื่องมือโรงงาน ตามรูปแบบรายการงานก่อสร้างกำหนด ภายหลังจากได้รับการคัดเลือกเป็นคู่สัญญา

๓.๑๔ ผู้ยื่นข้อเสนอที่ได้รับการคัดเลือกเป็นคู่สัญญาต้องใช้วัสดุประเภทวัสดุหรือครุภัณฑ์ที่จะใช้ในงานก่อสร้างเป็นวัสดุที่ผลิตภายในประเทศ โดยต้องใช้ไม่น้อยกว่าร้อยละ ๖๐ ของมูลค่าวัสดุที่จะใช้ในงานก่อสร้างทั้งหมดตามสัญญา และคู่สัญญาต้องจัดทำแผนการใช้วัสดุที่ผลิตภายในประเทศไม่น้อยกว่าร้อยละ ๖๐ ของมูลค่าวัสดุที่จะใช้ในงานก่อสร้างทั้งหมดตามสัญญา (ภาคผนวก ๑) โดยส่งให้องค์การบริหารส่วนจังหวัด สระบุรี ภายใน ๖๐ วัน นับถัดจากวันที่ได้ลงนามสัญญา

๓.๑๕ แคนดตาลีอกหรือเอกสารแสดงรายละเอียดผลิตภัณฑ์ของชุดโคมไฟถนนพลังงานแสงอาทิตย์(ถ้ามี)

๓.๑๖ เอกสารหนังสือรับรองการใช้ผลิตภัณฑ์บัญชีนวัตกรรมไทย รหัส ๐๗๐๒๐๐๓๗ ผู้ขึ้นบัญชีนวัตกรรมไทย รหัส ๐๗๐๒๐๐๓๗ ยื่นวันเสนอราคา

#### ๔. รายละเอียดโครงการ

ก่อสร้างถนนลาดยาง ถนนสาย สบ.ถ. ๑๐๙๒๒ หมู่ที่ ๑ ตำบลหินซ้อน อำเภอแก่งคอย จังหวัดสระบุรี พร้อมติดตั้งไฟฟ้าแสงสว่างโซล่าเซลล์ ขนาดผิวจราจรกว้าง ๖ เมตร ยาว ๒,๑๐๐ เมตร ไม่มีไหล่ทาง หนา ๐.๐๕ เมตร หรือคิดเป็นพื้นที่ลาดยางไม่น้อยกว่า ๑๒,๖๐๐ ตารางเมตร พร้อมติดตั้งไฟฟ้าแสงสว่างโซล่าเซลล์ จำนวน ๘๔ ชุด ตามแบบแปลนขององค์การบริหารส่วนจังหวัดสระบุรี ที่ ๑๐๒/๒๕๖๗

#### ๕. ระยะเวลาดำเนินการ

กำหนดให้ ระยะเวลาดำเนินการก่อสร้าง ๙๐ วัน

#### ๖. หลักเกณฑ์ในการพิจารณาเลือกข้อเสนอ

- เกณฑ์ราคา -

#### ๗. งบประมาณ

ตามมติสภาองค์การบริหารส่วนจังหวัดสระบุรี สมัยวิสามัญ สมัยที่ ๔ ประจำปี ๒๕๖๗ ครั้งที่ ๑ อนุมัติให้จ่ายเงินสะสม เพื่อดำเนินโครงการก่อสร้าง/ปรับปรุง ถนนลาดยางพร้อมติดตั้งไฟฟ้าแสงสว่าง โซล่าเซลล์ งบประมาณ ๑๒,๕๐๐,๐๐๐ บาท (สิบสองล้านห้าแสนบาทถ้วน)

#### ๘. การแบ่งงวดงาน

แบ่งจ่ายเป็น ๑ งวดงาน คิดเป็นร้อยละ ๑๐๐ ของงานจ้างทั้งหมด เมื่อผู้รับจ้างได้ดำเนินการก่อสร้าง ถนนลาดยาง ถนนสาย สบ.ถ. ๑๐๙๒๒ หมู่ที่ ๑ ตำบลหินซ้อน อำเภอแก่งคอย จังหวัดสระบุรี พร้อมติดตั้ง ไฟฟ้าแสงสว่างโซล่าเซลล์ ตามรายละเอียดที่กำหนด/สัญญาจ้าง ดังนี้

งวดสุดท้าย คิดเป็นเงินร้อยละ ๑๐๐ เมื่อผู้รับจ้างดำเนินการต่อไป

- ติดตั้งแผ่นป้ายแสดงรายละเอียดงานก่อสร้าง จำนวน ๒ ป้าย แล้วเสร็จ

- งานพื้นทาง , งานรองพื้นทาง , งานผิวจราจรแอสฟัลต์คอนกรีต (Asphalt Concrete) แล้วเสร็จ

- งานติดตั้งติดตั้งไฟฟ้าแสงสว่างโซล่าเซลล์ แล้วเสร็จ

/ ติดตั้งเครื่องหมาย...

Handwritten signature and initials.

Handwritten signature and initials.

- ติดตั้งเครื่องหมายจราจร อุปกรณ์อำนวยความสะดวก และป้ายหลักโครงการตามแบบแปลน อบจ.สระบุรี แล้วเสร็จ
- นอกจากนี้ให้ทำการก่อสร้างส่วนอื่น ๆ ที่เหลือทั้งหมดให้แล้วเสร็จเรียบร้อยถูกต้องครบถ้วนตามรูปแบบรายการก่อสร้างและสัญญาก่อสร้างทุกประการ ตลอดจนทำความสะอาดบริเวณที่ก่อสร้างให้เรียบร้อย และให้คณะกรรมการตรวจรับพัสดุได้ตรวจรับไว้เป็นที่เรียบร้อยแล้ว

(กำหนดเวลาแล้วเสร็จ ๙๐ วัน)

๙. อัตราค่าปรับ การปรับราคางานก่อสร้าง (ค่า K)

กำหนดค่าปรับเป็นรายวันในอัตราค่าปรับตายตัวระหว่างร้อยละ ๐.๒๕ ของราคางานจ้างสำหรับราคางานก่อสร้างตามสัญญานี้จะนำสูตร Escalation Factor (K) มาใช้คำนวณราคาค่างานที่เปลี่ยนแปลงไป โดยวิธีการต่อไปนี้ ตามเงื่อนไขหลักเกณฑ์สูตรและวิธีคำนวณที่ใช้กับสัญญาแบบปรับราคาได้ตามมติ คณะรัฐมนตรี เมื่อวันที่ ๒๒ สิงหาคม ๒๕๓๒ เรื่อง การพิจารณาช่วยเหลือผู้ประกอบการอาชีพงานก่อสร้างตามหนังสือสำนักเลขาธิการคณะรัฐมนตรี ที่ นร ๐๒๐๓/ว ๑๐๙ ลงวันที่ ๒๔ สิงหาคม ๒๕๓๒

สูตรการปรับราคา (สูตรค่า K) จะต้องคงที่ที่ระดับกำหนดไว้ในวันแล้วเสร็จ ตามที่กำหนดไว้ในสัญญา หรือภายในระยะที่ผู้ว่าจ้างได้ขยายออกไป โดยใช้สูตรค่า K ดังนี้

$$K ๒.๑ = ๐.๓๐ + ๐.๑๐ * It / Io + ๐.๔๐ * Et / Eo + ๐.๒๐ * Ft / Fo$$

$$K ๓.๑ = ๐.๓๐ + ๐.๔๐ * At / Ao + ๐.๒๐ * Et / Eo + ๐.๑๐ * Ft / Fo$$

$$K ๓.๓ = ๐.๓๐ + ๐.๑๐ * Mt / Mo + ๐.๔๐ * At / Ao + ๐.๑๐ * Et / Eo + ๐.๑๐ * Ft / Fo$$

๑๐. การกำหนดระยะเวลารับประกันความชำรุดบกพร่อง

เมื่องานแล้วเสร็จตามสัญญาจ้าง และผู้ว่าจ้างได้รับมอบงานจากผู้รับจ้างเรียบร้อยแล้ว หากมีความชำรุดบกพร่องหรือเสียหายอันเกิดจากความบกพร่องของผู้รับจ้าง ภายในระยะเวลา ๒ ปี นับถัดจากวันที่ได้รับมอบงาน ผู้รับจ้างจะต้องรีบแก้ไขให้เรียบร้อยโดยไม่ชักช้า

ลงชื่อ..........ประธานกรรมการฯ

(นายฤชากร ทองทัย)  
หัวหน้าฝ่ายออกแบบ

ลงชื่อ..........กรรมการ

(นายพรชัย แก้วบังวัน)  
วิศวกรโยธาชำนาญการพิเศษ (วช.)

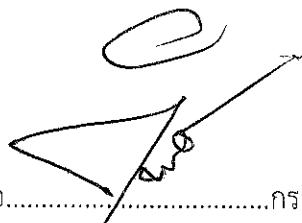
ลงชื่อ..........กรรมการ

(นายชกิตติ ทองขาว)  
นายช่างโยธาชำนาญงาน



## บันทึกข้อความ

ส่วนราชการ สำนักช่าง ส่วนควบคุมการก่อสร้าง ฝ่ายสำรวจ โทร. ๐-๓๖๒๑-๒๕๕๓

ที่ สป ๕๑๐๐๕.๑/๕๑๑

วันที่ ๓ กันยายน ๒๕๖๗

เรื่อง ขออนุมัติกำหนดราคากลางงานก่อสร้าง

เรียน นายกองค้การบริหารส่วนจังหวัดสระบุรี

ตามคำสั่งองค์การบริหารส่วนจังหวัดสระบุรี ที่ ๒๐๗๙/๒๕๖๗ ลงวันที่ ๑๖ สิงหาคม ๒๕๖๗ เรื่อง การแต่งตั้ง คณะกรรมการจัดทำแบบรูปารายการงานก่อสร้าง และกำหนดราคากลาง สำหรับประกวดราคาจ้างก่อสร้างโครงการก่อสร้างถนนลาดยาง ถนนสาย สป.ถ. ๑๐๙๒๒ หมู่ที่ ๑ ตำบลหินซ้อน อำเภอแก่งคอย จังหวัดสระบุรี พร้อมติดตั้งไฟฟ้าแสงสว่างโซล่าเซลล์ ด้วยวิธีประกวดราคาอิเล็กทรอนิกส์ (e-bidding) เพื่อดำเนินการตามระเบียบกระทรวงการคลังว่าด้วยการจัดซื้อจัดจ้างและการบริหารพัสดุภาครัฐ พ.ศ. ๒๕๖๐ นั้น

คณะกรรมการกำหนดราคากลาง ได้พิจารณากำหนดราคากลางโครงการดังกล่าว ตามมติสภาองค์การบริหารส่วนจังหวัดสระบุรี สมัยวิสามัญ สมัยที่ ๔ ประจำปี ๒๕๖๗ ครั้งที่ ๑ อนุมัติใช้จ่ายเงินสะสม งบประมาณ ๑๒,๕๐๐,๐๐๐ บาท (สิบสองล้านห้าแสนบาทถ้วน) โดยอ้างอิงราคาตามราคาวัสดุก่อสร้างของสำนักงานพาณิชย์จังหวัดสระบุรีและพาณิชย์กรุงเทพฯ ราคาในท้องถิ่นและหลักเกณฑ์การคำนวณราคากลางงานก่อสร้างของกรมบัญชีกลาง จำนวน ๑๓,๓๘๖,๒๓๘.๕๒ บาท (สิบสามล้านสามแสนแปดหมื่นหกพันสองร้อยสามสิบแปดบาทสี่สิบสองสตางค์)

จึงเรียนมาเพื่อโปรดอนุมัติราคากลาง

(ลงชื่อ)

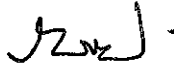
  
(นายฤชากร ทองหทัย)  
หัวหน้าฝ่ายออกแบบ

ประธานกรรมการ

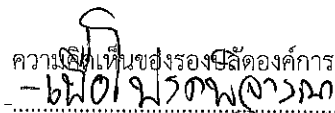
ความเห็นของรองปลัดองค์การบริหารส่วนจังหวัด  
- 

(ลงชื่อ)

  
(นายพรชัย แก้วบังวัน)  
วิศวกรโยธาชำนาญการพิเศษ (วช.)

กรรมการ

(นางทิตยาพร เพชรประดับ)  
รองปลัดองค์การบริหารส่วนจังหวัด

(ลงชื่อ)

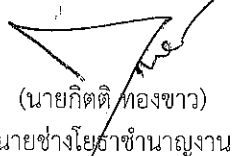
  
(นายกิตติ ทองขาว)  
นายช่างโยธาชำนาญงาน

กรรมการ

ความคิดเห็นของปลัดองค์การบริหารส่วนจังหวัด  
- 

ความคิดเห็นของผู้อำนวยการส่วนควบคุมการก่อสร้าง



ปลัดองค์การบริหารส่วนจังหวัดสระบุรี

(นายประยุทธ์ สุขเกษม)

ผู้อำนวยการส่วนควบคุมการก่อสร้าง

ความคิดเห็นของนายกองค้การบริหารส่วนจังหวัดสระบุรี



(นายธนภุต อัดทะสัมปณณะ)

รองนายกองค้การบริหารส่วนจังหวัด ปฏิบัติราชการแทน  
นายกองค้การบริหารส่วนจังหวัดสระบุรี

ความคิดเห็นของผู้อำนวยการสำนักช่าง



(นายสุรศักดิ์ สมภักดี)

ผู้อำนวยการสำนักช่าง

ตารางแสดงวงเงินงบประมาณที่ได้รับจัดสรรและราคากลางในงานจ้างก่อสร้าง

1. ชื่อโครงการ

ประกวดราคาจ้างก่อสร้างโครงการก่อสร้างถนนลาดยาง ถนนสาย สบ.ถ.๑๐๙๒๒ หมู่ที่ ๑ ต.หินซอ อ.แก่งคอย จ.สระบุรี  
พร้อมติดตั้งไฟฟ้าแสงสว่างโซล่าเซลล์ ด้วยวิธีประกวดราคาอิเล็กทรอนิกส์ (e-bidding) / ก่อสร้างถนนลาดยาง ถนนสาย

2. สบ.ถ.1092 หมู่ที่ 1 ต.หินซอ อ.แก่งคอย จ.สระบุรี พร้อมติดตั้งไฟฟ้าแสงสว่างโซล่าเซลล์  
หน่วยงานเจ้าของโครงการ องค์การบริหารส่วนจังหวัดสระบุรี / องค์การบริหารส่วนจังหวัดสระบุรี

3. วงเงินงบประมาณที่ได้รับจัดสรร ..... 12,500,000.00 ..... บาท

4. ลักษณะงาน

โดยสังเขป โครงการก่อสร้างถนนลาดยาง

5. ราคากลางคำนวณ ณ วันที่ ..... 03 กันยายน 2567 ..... เป็นเงิน ..... 13,386,238.42 ..... บาท

6. บัญชีประมาณการราคากลาง

6.1 แบบสรุปราคากลางงานทางสะพานและท่อเหลี่ยม

7. รายชื่อคณะกรรมการกำหนดราคากลาง

7.1 ฤชากร ทองทัย ประธานกรรมการกำหนดราคากลาง หัวหน้าฝ่ายออกแบบ

7.2 กิตติ ทองขาว กรรมการกำหนดราคากลาง นายช่างโยธาชำนาญงาน

7.3 พรชัย แก้วบังวัน กรรมการกำหนดราคากลาง วิศวกรโยธาชำนาญการพิเศษ (วช.)



งบประมาณปี 2567  
เงินสะสมแบบเลขที่ 102/67.

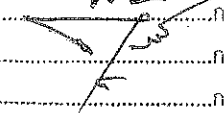
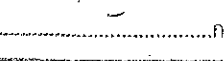
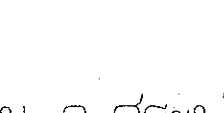
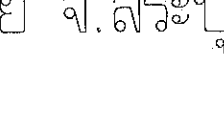

  
แบบคู่ฉบับประกอบกำหนดครุฑกาดม

คณะกรรมการจัดทำแบบบูรณาการงานก่อสร้าง
ตามคำสั่ง อบจ.ส.บ. 2049 / 2567
ลงวันที่ 16 ส.ค. 67
แบบแปลนเลขที่ 102/2567
 ประธานกรรมการ
 กรรมการ
 กรรมการ
 กรรมการ
 กรรมการ

โครงการก่อสร้างถนนลาดยาง

ถนนสาย สบ.ถ. 10922 หมู่ที่ 1 ต.หินซ้อน อ.แก่งคอย จ.สระบุรี

พร้อมติดตั้งไฟฟ้าแสงสว่างโซลาร์เซลล์

ฝ่ายสำรวจและฝ่ายออกแบบ ส่วนควบคุมการก่อสร้าง  
สำนักช่าง องค์การบริหารส่วนจังหวัดสระบุรี

# สารบัญแบบ

รายการแบบ	แผ่นที่
สารบัญแบบ	1
รายการประกอบแบบ	2-3
บัญชีปริมาณงาน	4
แผนที่สิ่งเขบ	5
รูปตัดตามขวาง	6
รูปแปลน	7-9
รายการประกอบแบบไฟฟ้าแสงสว่างโซล่าเซลล์	7-9

**แบบคู่ฉบับประกอบกาทำนกรากถนน**

คณะกรรมการจัดทำแบบรายการงานก่อสร้าง  
 ตามคำสั่ง อบจ.สบ. 2079, 2567  
 ลงวันที่ 16 ส.ค. 2567  
 แบบแปลนเลขที่ 102/2567

..... ประธานกรรมการ  
 ..... กรรมการ  
 ..... กรรมการ  
 ..... กรรมการ

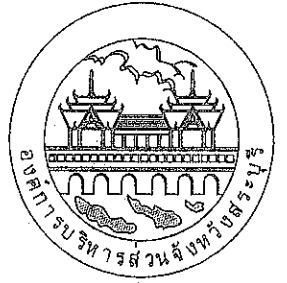

## องค์การบริหารส่วนจังหวัดสระบุรี

โครงการ  
ก่อสร้างถนนลาดยาง  
ถนนสาย สป.ต. 10922 หมู่ที่ 1 ต.หินซ้อน อ.แก่งคอย จ.สระบุรี  
พร้อมติดตั้งไฟฟ้าแสงสว่างโซล่าเซลล์

เขียนแบบ		(นายอลงกรณ์ นาคปรีชา) ผู้ช่วยนายกฯ ช่างเขียนแบบ
สำรวจ		(นายพรชัย แก้วบึงวัน) วิศวกรโยธาชำนาญการพิเศษ (วช.)
ออกแบบ		(นายพรชัย แก้วบึงวัน) วิศวกรโยธาชำนาญการพิเศษ (วช.)
วิศวกร ตรวจสอบ		(นายมารุต ช่างสวน) วิศวกรโยธาชำนาญการพิเศษ (วช.)
ตรวจสอบ		(นายสุชากร ทองพิง) หัวหน้าฝ่ายออกแบบ
ตรวจสอบ		(นายประสิทธิ์ สุขเกษม) ผู้อำนวยการส่วนควบคุมการก่อสร้าง รักษาพื้นที่แห่งหนึ่งหน่วยสำรวจ
ควบคุม ตรวจสอบ		(นายประสิทธิ์ สุขเกษม) ผู้อำนวยการส่วนควบคุมการก่อสร้าง
เห็นชอบ		(นายสุศักดิ์ สัมภักดี) ผู้อำนวยการสำนักช่าง
เห็นชอบ		(นางจิตติภาพร เพชรประดิษฐ์) รองปลัดองค์การบริหารส่วนจังหวัด
เห็นชอบ		(นางสาวนิภา ประสิทธิ์ฉาย) ปลัดองค์การบริหารส่วนจังหวัด

.....  
(นายธเนศฤต อิตถะสัมปยุตตะ)  
รองนายกองค์การบริหารส่วนจังหวัด ปฏิบัติราชการแทน  
นายกองค์การบริหารส่วนจังหวัดสระบุรี

แบบแสดง	สารบัญแบบ
มาตราส่วน	NO SCALE
วัน/เดือน/ปี	.....
แบบเลขที่	แผ่นที่ 01

# รายการประกอบแบบ

- ผู้รับจ้างจะต้องทำการตรวจสอบแบบแปลนและรายการต่างๆ ให้เป็นที่ถูกต้อง พร้อมทั้งวางแผนการปฏิบัติงานให้เหมาะสม ถูกต้องตามขั้นตอนและตามมาตรฐานงานก่อสร้างที่ดีของงานก่อสร้างแต่ละรายการ โดยผู้รับจ้างจะต้องส่งแผนการปฏิบัติงานให้ผู้ว่าจ้างพิจารณาให้ความเห็นชอบก่อนดำเนินการ
- วัสดุต่างๆที่นำมาใช้ในงานก่อสร้าง ก่อนนำมาใช้จะต้องได้รับความเห็นชอบจากผู้ควบคุมงานเสียก่อน วัสดุใดหากมีการกำหนดมาตรฐานไว้ในมาตรฐานผลิตภัณฑ์อุตสาหกรรม (มอก.) การทดสอบและพิจารณาอนุมัติให้นำวัสดุดังกล่าวมาใช้ในงานก่อสร้างให้ถือปฏิบัติตามข้อกำหนดของ มอก. สำหรับวัสดุนั้นๆ หากภายหลังปรากฏว่าวัสดุที่นำมาใช้ในกาก่อสร้างไม่ถูกต้องตามมาตรฐานที่กำหนดหรือไม่ถูกต้องตาม มอก. ผู้รับจ้างยังคงต้องรับผิดชอบความเสียหายหรือความผิดพลาดที่เกิดขึ้นทั้งสิ้น
- ผู้รับจ้างจะต้องทำการก่อสร้างด้วยความระมัดระวังโดยไม่ให้เกิดความเสียหายต่อทรัพย์สินของทางราชการและเอกชน
- ค่าระดับของหมุดหลักฐานตามแบบที่กำหนด (B.M.) เป็นค่าระดับสมมติที่ใช้เฉพาะในการก่อสร้างเท่านั้น
- รถยนต์ส่งวัสดุรวมทั้งเครื่องจักรกลและเครื่องจักรที่ใช้ในการก่อสร้างต้องปฏิบัติตามกฎหมายกำหนด
- ผู้ควบคุมงาน หมายถึงผู้ควบคุมงานขององค์การบริหารส่วนจังหวัดสระบุรี
- มาตรฐานการก่อสร้างให้ใช้รายการมาตรฐานงานก่อสร้างกรมทางหลวงชนบท (มทช.) และ/หรือมาตรฐานงานทางหลวงท้องถิ่น (มถ.) ฉบับปัจจุบัน
- ที่จุดเริ่มต้นและจุดสิ้นสุดก่อสร้างรวมทั้งทางแยก ให้ปรับระดับของถนนให้กลมกลืนกับถนนเดิมโดยไม่ให้เกิดอุปสรรคต่อการจราจรและไม่เป็นอันตรายต่อชีวิตและทรัพย์สิน
- สำหรับกรณีเกิดและสาธารณูปการต่างๆ เช่น ไฟฟ้า, โทรทัศน์, ประปา, ท่อระบายน้ำ เป็นต้น ที่อยู่ในบริเวณที่ก่อสร้าง และเป็นอุปสรรคต่อการก่อสร้าง ผู้รับจ้างจะต้องดำเนินการติดต่อหน่วยงานที่เกี่ยวข้อง เพื่อย้ายสิ่งต่างๆ เหล่านั้นไปให้พ้นค่าใช้จ่ายต่างๆให้เป็นของผู้รับจ้าง
- ท่อคสล. ให้ใช้เต็มความยาวมาตรฐานที่ผลิต โดยไม่มีการตัดใช้ในการก่อสร้าง
- ให้แต่งดินเดิม และ/หรือ ท้องคลองเดิมบริเวณปลายท่อทั้งสองด้าน เพื่อให้สามารถระบายผ่านท่อได้
- จำนวนท่อและตำแหน่งการวางท่อกลมระบายน้ำในแต่ละแนว อาจมีการเปลี่ยนแปลงได้ตามความเหมาะสม โดยให้อยู่ในดุลยพินิจของผู้ควบคุมงาน
- เครื่องหมายจราจร, รางระบายน้ำ และบ่อพัก อาศัยปรับแต่งให้เหมาะสมกับสภาพพื้นที่ได้ โดยให้อยู่ในดุลยพินิจของผู้ควบคุมงาน
- ตำแหน่งการก่อสร้างทางเชื่อม อาศัยปรับแต่งให้เหมาะสมกับสภาพพื้นที่ได้ โดยให้อยู่ในดุลยพินิจของผู้ควบคุมงาน
- การแก้ไขเปลี่ยนแปลงและการปรับแต่งตามข้อ 12, 13 และ 14 จะต้องไม่ทำให้ปริมาณยอดรวมทั้งสิ้นของแต่ละรายการน้อยกว่าที่กำหนดในแบบก่อสร้าง

- รายการใดที่ไม่ได้กำหนดไว้ในแบบหรือกำหนดไว้ไม่ชัดเจน หรือแสดงไว้ขัดแย้งกัน หรือมีปัญหาในการก่อสร้างหรือไม่เป็นไปตามหลักวิชาช่างที่ดี ให้รายงานและดำเนินการตามดุลยพินิจของคณะกรรมการตรวจรับพัสดุ
- ผู้รับจ้างจะต้องมีมาตรการในการป้องกันอุบัติเหตุต่างๆ อันอาจเกิดขึ้นจากการทำงานก่อสร้างไม่ว่าอันตรายนั้นๆจะมีสาเหตุมาจากสภาพแวดล้อมแห่งงานที่กระทำหรือมีสาเหตุจากการจัดการงานก่อสร้างที่ไม่เหมาะสม ทั้งนี้เพื่อความปลอดภัยของชีวิตและทรัพย์สินทั้งหมดที่เกี่ยวข้อง มาตรการเกี่ยวกับการป้องกันอุบัติเหตุนี้ผู้รับจ้างจะต้องปฏิบัติตามมาตรฐานความปลอดภัยในการก่อสร้างที่กฎหมายกำหนด
- ผู้รับจ้างจะต้องติดตั้งป้ายเตือน เครื่องหมายจราจรหรือสัญญาณไฟ ในระหว่างก่อสร้างให้เป็นไปตามมาตรฐาน
- ระดับ Crown Slope ให้ก่อสร้างตามที่กำหนดในแบบโดยให้ตรวจสอบทุก 200 เมตร ความคลาดเคลื่อนอยู่ในดุลยพินิจของผู้ควบคุมงาน
- จัดหาเครื่องหมายจราจร กิจกรรมอำนวยความสะดวกขณะก่อสร้าง
- การตีเส้นจราจรให้ผู้รับจ้างเสนอ Shop Drawing ต่อผู้ควบคุมงานและคณะกรรมการตรวจรับพัสดุเห็นชอบก่อน
- หลังจากดำเนินการก่อสร้างผิวทาง Asphaltic Concrete หรือ ผิวทางคอนกรีต แล้วให้ดำเนินการตัดหญ้าสองข้างทางให้เรียบร้อย

  
**แบบคู่ฉบับประกอบกา กำหนดครากากถวง**

คณะกรรมการจัดทำแบบรูปรายการงานก่อสร้าง	
ตามคำสั่ง อบจ.สบ.	2679 / 2567
ลงวันที่	16 ส.ค. 67
แบบแปลนเลขที่	102 / 2567
.....	ประธานกรรมการ
.....	กรรมการ
.....	กรรมการ
.....	กรรมการ
.....	กรรมการ

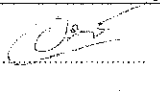
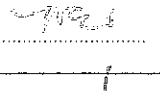
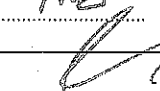
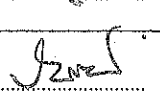
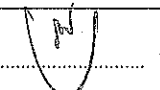
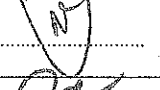
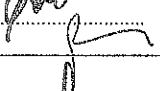
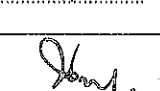
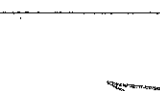
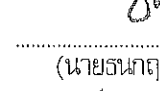
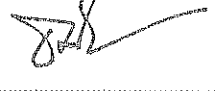

## องค์การบริหารส่วนจังหวัดสระบุรี

โครงการ ก่อสร้างถนนลาดยาง ถนนสาย สบ.ถ. 10922 หมู่ที่ 1 ต.หินซ้อน อ.แก่งคอย จ.สระบุรี พร้อมติดตั้งไฟฟ้าแสงสว่างโซล่าเซลล์		
เขียนแบบ		(นายอลงกรณ์ นาดปรีชา) ผู้ช่วยนายช่างเขียนแบบ
สำรวจ		(นายพรชัย แก้วบังวัน) วิศวกรโยธาชำนาญการพิเศษ (วช.)
ออกแบบ		(นายพรชัย แก้วบังวัน) วิศวกรโยธาชำนาญการพิเศษ (วช.)
วิศวกร ตรวจแบบ		(นายมารุต ชวสุม) วิศวกรโยธาชำนาญการพิเศษ (วช.)
ตรวจสอบ		(นายสุชากร ทองทัย) หัวหน้าฝ่ายออกแบบ
ตรวจสอบ		(นายประยัต สุธงเกษม) ผู้อำนวยการส่วนควบคุมก่อสร้าง รักษาการในตำแหน่งหัวหน้าฝ่ายสำรวจ
ตรวจทาน		(นายประยัต สุธงเกษม) ผู้อำนวยการส่วนควบคุมก่อสร้าง
เห็นชอบ		(นายสุรศักดิ์ สมภักดี) ผู้อำนวยการสำนักช่าง
เห็นชอบ		(นางพิทยาพร เพชรประดับ) รองปลัดองค์การบริหารส่วนจังหวัด
เห็นชอบ		(นางสาววิภา ประชีพฉาย) ปลัดองค์การบริหารส่วนจังหวัด
อนุมัติ	 (นายธนาถ อุตตะสัมปยุตตะ) รองนายกองค์การบริหารส่วนจังหวัด ปฏิบัติราชการแทน นายกองค์การบริหารส่วนจังหวัดสระบุรี	
แบบแสดง	รายการประกอบแบบ	
มาตราส่วน	NO SCALE	
วัน/เดือน/ปี		

ข้อกำหนดเกี่ยวกับการใช้วัสดุก่อสร้างและครุภัณฑ์ตามสัญญาก่อสร้างเพื่อส่งเสริมการใช้

สินค้า/ผลิตภัณฑ์ ที่ผลิตในประเทศไทย

ภาคผนวก 2

ตารางการจัดทำแผนการใช้วัสดุที่ผลิตภายในประเทศ

โครงการ.....

รายการวัสดุหรือครุภัณฑ์ที่ใช้ในโครงการ

แผนการใช้วัสดุที่ผลิตภายในประเทศ

ลำดับ	รายการ	หน่วย	ปริมาณ	ราคาต่อหน่วย (บาท)	เป็นเงิน (รวม)	วัสดุ ในประเทศ	วัสดุ ต่างประเทศ
๑							
๒							
๓							
๔							
๕							
รวม							
อัตรา (ร้อยละ)							

ลงชื่อ..... (คู่สัญญาฝ่ายผู้รับจ้าง)

หมายเหตุ

ราคาต่อหน่วยที่ใส่ในตารางการจัดทำแผนการใช้วัสดุก่อสร้างภายในประเทศ เป็น

ราคาตามใบแจ้งปริมาณงานและราคาซึ่งแนบสัญญาก่อสร้างซึ่งจัดทำตามหนังสือ

ที่ กค(กวจ) 0405.2 / ๖452 สว 17 กันยายน 2562 (๖452) และกรณีที่จัดจ้าง

ด้วยวิธีการเฉพาะเจาะจง ให้เป็นราคาแนบท้ายสัญญาที่ผ่านการดำเนินการด้วยวิธีการเดียวกันกับหนังสือ ๖452

ตารางการจัดทำแผนการใช้เหล็กที่ผลิตภายในประเทศ

โครงการ.....

รายการวัสดุหรือครุภัณฑ์ที่ใช้ในโครงการ

แผนการใช้เหล็กที่ผลิตภายในประเทศ

ปริมาณเหล็กทั้งโครงการ xxx (ตัน)

ลำดับ	รายการ	หน่วย	ปริมาณ	เหล็ก ในประเทศ	เหล็ก ต่างประเทศ
๑					
๒					
๓					
๔					
๕					
รวม					
อัตรา (ร้อยละ)					

ลงชื่อ..... (คู่สัญญาฝ่ายผู้รับจ้าง)

แบบคู่ฉบับประกอบการกำหนดราคาตกลง

1. ผู้รับจ้างต้องใช้วัสดุก่อสร้างหรือครุภัณฑ์ที่เป็นส่วนหนึ่งของงานก่อสร้าง (ถ้ามี) ตามโครงการก่อสร้างโดยต้องเป็นวัสดุก่อสร้างหรือครุภัณฑ์ที่เป็นผลิตภัณฑ์ที่ผลิตภายในประเทศไม่น้อยกว่าร้อยละ 60 ของมูลค่าวัสดุก่อสร้างที่ใช้ในโครงการก่อสร้างในทั้งนี้หากงานก่อสร้างมีวัสดุก่อสร้างที่เป็นหลักจะต้องใช้วัสดุก่อสร้างที่เป็นหลักซึ่งเป็นสินค้าผลิตภายในประเทศไม่น้อยกว่าร้อยละ 90 ของปริมาณหลักที่ใช้ตามสัญญาก่อสร้างนี้

2. ผู้รับจ้างต้องเสนอแผนการใช้วัสดุก่อสร้างและครุภัณฑ์ที่เป็นผลิตภัณฑ์ที่ผลิตภายในประเทศตามสัญญาจ้างก่อสร้างได้ตามเอกสารภาคผนวก 2 และภาคผนวก 3 (ภาคผนวก 3 เฉพาะกรณีที่เป็นงานก่อสร้างที่มีวัสดุก่อสร้างที่เป็นหลัก) ให้ผู้จ้างตามระยะเวลาที่กำหนดในสัญญาจ้าง (ถ้ามี) แต่ต้องไม่ช้ากว่า 60 วันหลังลงนามในสัญญาจ้างก่อสร้างหากผู้รับจ้างไม่เสนอแผนตามเวลาที่กำหนด ถือว่าผู้รับจ้างผิดสัญญาผู้จ้างมีสิทธิ์ยกเลิกสัญญาได้

แผนการใช้วัสดุก่อสร้างฯ ที่ผู้รับจ้างเสนอสามารถปรับเปลี่ยนได้ตามความจำเป็นเพื่อให้มูลค่า/ปริมาณการใช้วัสดุก่อสร้างฯ ซึ่งเป็นผลิตภัณฑ์ที่ผลิตในประเทศไทยไม่น้อยกว่าร้อยละ 60 ทั้งนี้ผู้รับจ้างต้องแจ้งการปรับแผนให้ผู้จ้างก่อสร้างทราบก่อนดำเนินการนำวัสดุก่อสร้างฯ ตามแผนที่ปรับใหม่มาใช้ล่วงหน้าอย่างน้อย 7 วัน ทั้งนี้ต้องก่อนการส่งมอบงานแต่ละงวด

3. ผู้รับจ้างต้องแสดงหลักฐานเพื่อประกอบการพิจารณาว่าวัสดุก่อสร้างหรือครุภัณฑ์เป็นผลิตภัณฑ์ที่ผลิตภายในประเทศอย่างใดอย่างหนึ่งแล้วแต่กรณี แสดงต่อผู้จ้างเมื่อผู้จ้างร้องขอ เพื่อประกอบการตรวจสอบของผู้จ้างว่าวัสดุก่อสร้าง/ครุภัณฑ์ที่ผู้รับจ้างนำมาใช้เป็นผลิตภัณฑ์ที่ผลิตในประเทศไทยหรือไม่ ดังนี้

1) สำเนาใบรับรองสินค้าที่ผลิตในประเทศไทย Made in Thailand [M.I.T] ที่ออกโดย

สภาอุตสาหกรรมแห่งประเทศไทย

2) จดลากสินค้า ที่แสดงว่าเป็นสินค้าที่ผลิตในประเทศไทย

3) หลักฐานแสดงที่ตั้งของแหล่งผลิต ที่สามารถแสดงได้ว่าเป็นวัสดุก่อสร้างที่

เป็นผลิตภัณฑ์ในประเทศ เช่น คำแห่งที่ตั้งจริงไม่พิน ทำทราย บ่อดินเป็นต้น

คณะกรรมการจัดทำแบบรูปรายการงานก่อสร้าง  
 ตามคำสั่ง อบจ.สบ. 2๕๖๗ / ๒๕๖๗  
 ลงวันที่ 1๖ ส.ค. ๖๗  
 แบบแปลนเลขที่ 102/2567

ประธานกรรมการ  
 กรรมการ  
 กรรมการ  
 กรรมการ

ภาคผนวก 3

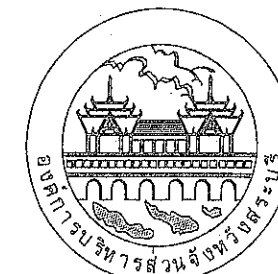

องค์การบริหารส่วนจังหวัดสุราษฎร์ธานี

โครงการ  
 ก่อสร้างถนนลาดยาง  
 ถนนสาย สบ.ต. 10922 หมู่ที่ 1 ต.หินซ้อน อ.แก่งคอย จ.สุราษฎร์ธานี  
 พร้อมติดตั้งไฟฟ้าแสงสว่างโซล่าเซลล์

เขียนแบบ		(นายอภิศกร เน นาคปรีชา) ผู้ช่วยนายช่างเขียนแบบ
สำรวจ		(นายพรชัย แก้วบังวัน) วิศวกรโยธาชำนาญการพิเศษ (ช.ย.)
ออกแบบ		(นายพรชัย แก้วบังวัน) วิศวกรโยธาชำนาญการพิเศษ (ช.ย.)
วิศวกร ตรวจแบบ		(นายสมฤต ชวรสวน) วิศวกรโยธาชำนาญการพิเศษ (ช.ย.)
ตรวจสอบ		(นายสุชากร ทองเที่ยง) หัวหน้าฝ่ายออกแบบ
ตรวจสอบ		(นายประยัตต์ สุขเกษม) ผู้อำนวยการส่วนควบคุมการก่อสร้าง รักษาการในตำแหน่งหัวหน้าฝ่ายสำรวจ
ตรวจทาน		(นายประยัตต์ สุขเกษม) ผู้อำนวยการส่วนควบคุมการก่อสร้าง
เห็นชอบ		(นายสุรศักดิ์ สัมภักดี) ผู้อำนวยการสำนักช่าง
เห็นชอบ		(นางทิติยาพร เพชรประดับ) รองปลัดองค์การบริหารส่วนจังหวัด
เห็นชอบ		(นางสาวนิมา ประชีพฉายา) ปลัดองค์การบริหารส่วนจังหวัด

อนุมัติ  
 (นายอนาถุต อุดนะสัมปยุตนะ)  
 รองนายกองค์การบริหารส่วนจังหวัด ปฏิบัติราชการแทน  
 นายกองค์การบริหารส่วนจังหวัดสุราษฎร์ธานี

แบบแสดง รายการประกอบแบบ

มาตราส่วน NO SCALE

วัน/เดือน/ปี

แบบเลขที่ ..... แผนที่ 03

บัญชีปริมาณงาน				
ลำดับที่	รายการ	หน่วย	ปริมาณงาน	หมายเหตุ
	ก.งานทาง พื้นี่ปกติ			
1.	งานดินคันทาง			
1.1	งานแก้ไขปรับแก้ไขแต่งและบดอัดคันทางเดิม	ตร.ม.	14,805.00	
2.	งานโครงสร้างทาง และผิวจราจร			
2.1	งานขยายไหล่ทางวัสดุคัดเลือก	ลบ.ม.	1,500.00	
2.2	งานชั้นรองพื้นทาง (ลูกรัง) ทน 0.20 ม.	ลบ.ม.	2,835.00	
2.3	งานชั้นพื้นทาง (หินคลุก) ทน 0.15 ม.	ตร.ม.	1,961.00	
2.4	งาน PRIME COAT	ตร.ม.	12,600.00	
2.5	งานผิวจราจร Asphaltic Concrete	ตร.ม.	12,600.00	
2.6	งานไหล่ทาง Asphaltic Concrete		-	
3.	งานป้ายจราจร			
3.1	ป้ายจราจร บ.33	ชุด	1.00	
3.2	สัญญาณไฟจราจรปรับใช้ล่าช้า+บ.1	ชุด	2.00	
4.	เครื่องหมายบนผิวทาง			
4.1	สีเทอร์นิ้ม สีเหลือง+สีขาว	ตร.ม.	473.00	
4.2	งาน RUMBLE STRIPS	ตร.ม.	46.80	
4.3	งานเส้นหยุด	ตร.ม.	3.60	
5.	งานป้ายโครงการ			
5.1	ป้ายโครงการ (ป้ายเหล็ก)	ชุด	1.00	
6.	งานไฟฟ้าแสงสว่างวัดกรมไทย รหัส 07020037 รุ่น KELLI-16008			
6.1	ชุดเสาไฟถนนโคมไฟแอลอีดีพลังงานแสงอาทิตย์แบบประกอบ	ชุด	84.00	
	ในชุดเดียวกัน (Integrated Solar Cell LED Streetlight with Pole)			
	เสาไฟเหล็กชุบสังกะสี ความสูง 8.00 ม.			
	ฐานรากแบบหลายเข็ม ขนาดความยาว 1.50 ม. จำนวน 4 ต้น/ชุด			
	โคมไฟถนนหลอดแอลอีดีพลังงานแสงอาทิตย์ 60 วัตต์			
	รุ่น RCS0S60L-165CW50 จำนวน 1 โคม			

แบบกำหนดขึ้นประกอบกำหนดครุฑกลาง

คณะกรรมการจัดทำแบบรายการงานก่อสร้าง  
 ตามคำสั่ง อบจ.สบ. 2079 / 2567  
 ลงวันที่ 16 ส.ค 67  
 แบบแปลนเลขที่ 102 / 2567

..... ประธานกรรมการ  
 ..... กรรมการ  
 ..... กรรมการ  
 ..... กรรมการ  
 ..... กรรมการ

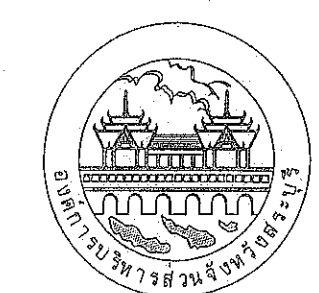

องค์การบริหารส่วนจังหวัดสระบุรี

โครงการ  
 ก่อสร้างถนนลาดยาง  
 ถนนสาย สป.ถ. 10922 หมู่ที่ 1 ต.ทิวชัย อ.แก่งคอย จ.สระบุรี  
 พร้อมติดตั้งไฟฟ้าแสงสว่างโซล่าเซลล์

เขียนแบบ		(นายอลงกรณ์ นาคปรีชา) ผู้ช่วยนายช่างเขียนแบบ
สำรวจ		(นายพรชัย แก้วบังวัน) วิศวกรโยธาชำนาญการพิเศษ (วช.)
ออกแบบ		(นายพรชัย แก้วบังวัน) วิศวกรโยธาชำนาญการพิเศษ (วช.)
วิศวกร ตรวจแบบ		(นายสมฤดี ช่างสวน) วิศวกรโยธาชำนาญการพิเศษ (วช.)
ตรวจสอบ		(นายสุชาติกร ทองทัย) หัวหน้าฝ่ายออกแบบ
ตรวจสอบ		(นายประยัด สุขเกษม) ผู้อำนวยการส่วนควบคุมการก่อสร้าง รักษาการในตำแหน่งหัวหน้าฝ่ายสำรวจ
ตรวจทาน		(นายประยัด สุขเกษม) ผู้อำนวยการส่วนควบคุมการก่อสร้าง
เห็นชอบ		(นายสุรศักดิ์ สัมภักดี) ผู้อำนวยการสำนักช่าง
เห็นชอบ		(นางกัญญาพร เจริญประดับ) รองปลัดองค์การบริหารส่วนจังหวัด
เห็นชอบ		(นางสาวนิภา ประชีพนาย) ปลัดองค์การบริหารส่วนจังหวัด

อนุมัติ  
  
 (นายธนากร อิตตะสิงห์ปณณะ)  
 รองนายกองค์การบริหารส่วนจังหวัด ปฏิบัติราชการแทน  
 นายกองค์การบริหารส่วนจังหวัดสระบุรี

แบบแสดง	บัญชีปริมาณงาน
มาตราส่วน	NO SCALE
วัน/เดือน/ปี	
แบบเลขที่	แผนที่ 04

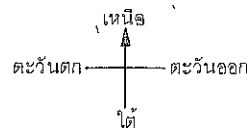

# แผนที่โดยสังเขป

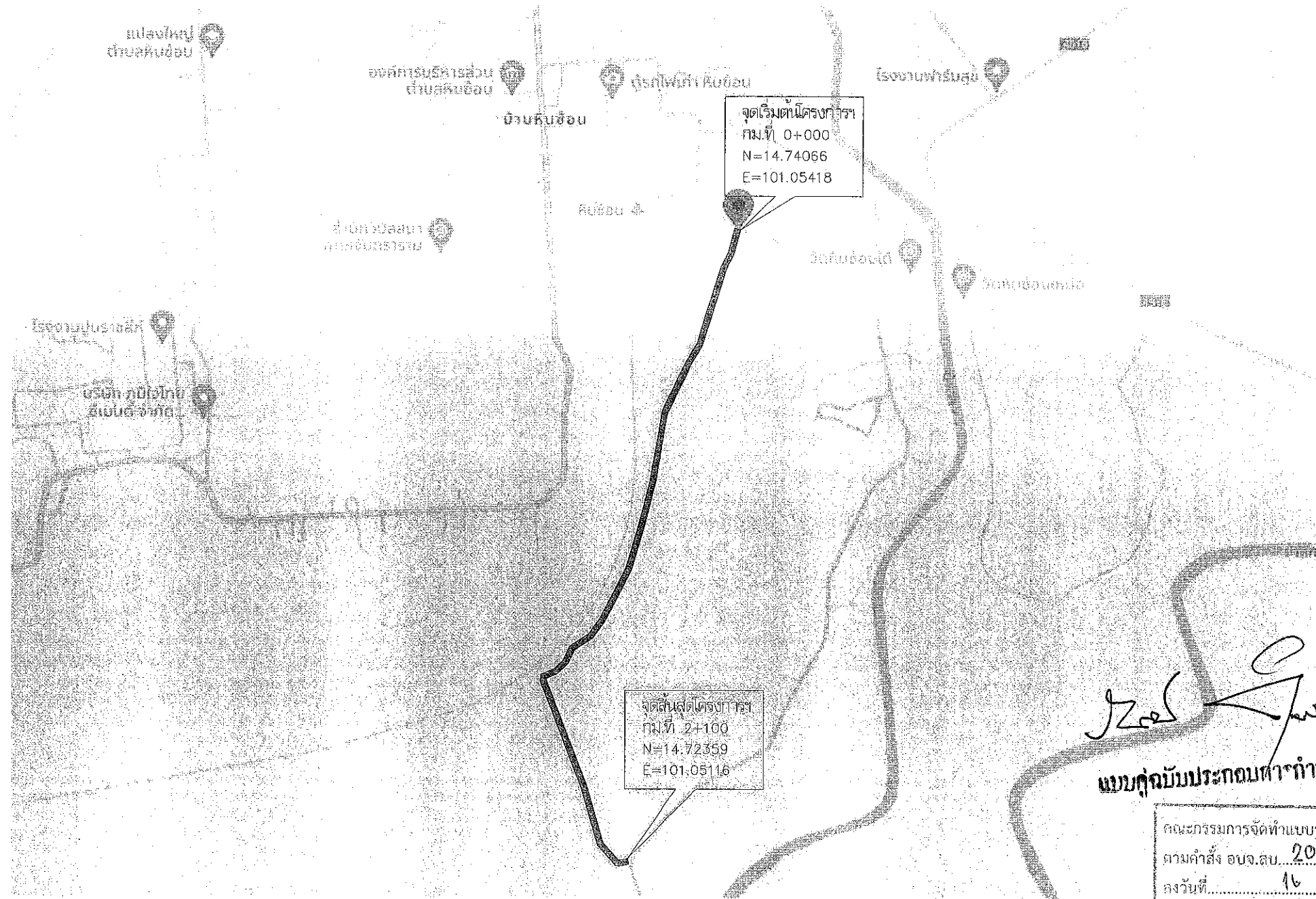

จุดเริ่มต้นโครงการ  
กม.ที่ 0+000  
N=14.74066  
E=101.05418

จุดสิ้นสุดโครงการ  
กม.ที่ 2+100  
N=14.72359  
E=101.05116

*[Handwritten signatures]*  
**แบบคู่มือประกอบคำกำหนดราคากลาง**

คณะกรรมการจัดทำแบบรายการงานก่อสร้าง  
ตามคำสั่ง อบจ.สบ. 2079 / 2567  
ลงวันที่ 16 ส.ค. 67  
แบบแปลนเลขที่ 102 / 2567

*[Signatures]*  
.....ประธานกรรมการ  
.....กรรมการ  
.....กรรมการ  
.....กรรมการ  
.....กรรมการ

โครงการ ก่อสร้างถนนลาดยาง  
สถานที่ ถนนสาย สบ.ถ. 10922 หมู่ที่ 1 ต.หินซ้อน อ.แก่งคอย จ.สระบุรี  
วัตถุประสงค์ ก่อสร้างถนนลาดยางแบบแอสฟัลต์ติกคอนกรีต (Asphaltic Concrete)  
ผิวจราจร กว้าง 6.00 ม. ยาว 2,100.00 ม. ไม่มีไหล่ทาง ทน 0.05 ม. หรือคิดเป็นพื้นที่ลาดยางไม่น้อยกว่า 12,600.00 ตร.ม.  
พร้อมติดตั้งไฟฟ้าแสงสว่างโซล่าเซลล์ จำนวน 84 ชุด ตามแบบแปลนองค์การบริหารส่วนจังหวัดสระบุรี

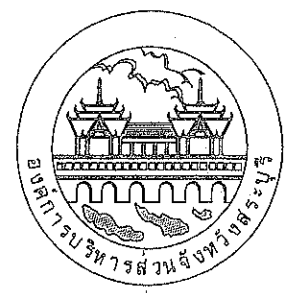

## องค์การบริหารส่วนจังหวัดสระบุรี

โครงการ ก่อสร้างถนนลาดยาง  
ถนนสาย สบ.ถ. 10922 หมู่ที่ 1 ต.หินซ้อน อ.แก่งคอย จ.สระบุรี  
พร้อมติดตั้งไฟฟ้าแสงสว่างโซล่าเซลล์

เขียนแบบ	<i>[Signature]</i>	(นายอภินันท์ น.เดชะ)
สำรวจ	<i>[Signature]</i>	(นายพรชัย แก้วบังวัน) วิศวกรโยธาชำนาญการพิเศษ (วช.)
ออกแบบ	<i>[Signature]</i>	(นายพรชัย แก้วบังวัน) วิศวกรโยธาชำนาญการพิเศษ (วช.)
วิศวกร ตรวจสอบ	<i>[Signature]</i>	(นายภรุต ชวส่วน) วิศวกรโยธาชำนาญการพิเศษ (วช.)
ตรวจสอบ	<i>[Signature]</i>	(นายสุชากร ทองเที่ยง) หัวหน้าฝ่ายออกแบบ
ตรวจสอบ	<i>[Signature]</i>	(นายประยัต สุธงษา) ผู้อำนวยการส่วนควบคุมการก่อสร้าง รักษาการในตำแหน่งหัวหน้าฝ่ายสำรวจ
ควบคุมงาน	<i>[Signature]</i>	(นายประยัต สุธงษา) ผู้อำนวยการส่วนควบคุมการก่อสร้าง
เห็นชอบ	<i>[Signature]</i>	(นายสุรศักดิ์ สัมภักดี) ผู้อำนวยการสำนักช่าง
เห็นชอบ	<i>[Signature]</i>	(นางจิตติยาพร เพชรประดับ) รองปลัดองค์การบริหารส่วนจังหวัด
เห็นชอบ	<i>[Signature]</i>	(นางสาวนิภา ประชีพฉาย) ปลัดองค์การบริหารส่วนจังหวัด

อนุมัติ  
*[Signature]*  
(นายธนภุต อัดตะสัมปยุตตะ)  
รองนายกองค์การบริหารส่วนจังหวัด ปฏิบัติราชการแทน  
นายกองค์การบริหารส่วนจังหวัดสระบุรี

แบบแสดง มาตรฐานแบบ  
มาตราส่วน NO SCALE  
วัน/เดือน/ปี



# โครงการก่อสร้างถนนลาดยาง

ถนนสาย สป.ถ. 10922 หมู่ที่ 1 ต.หินซ้อน อ.แก่งคอย จ.สระบุรี

พร้อมติดตั้งไฟฟ้าแสงสว่างโซล่าเซลล์

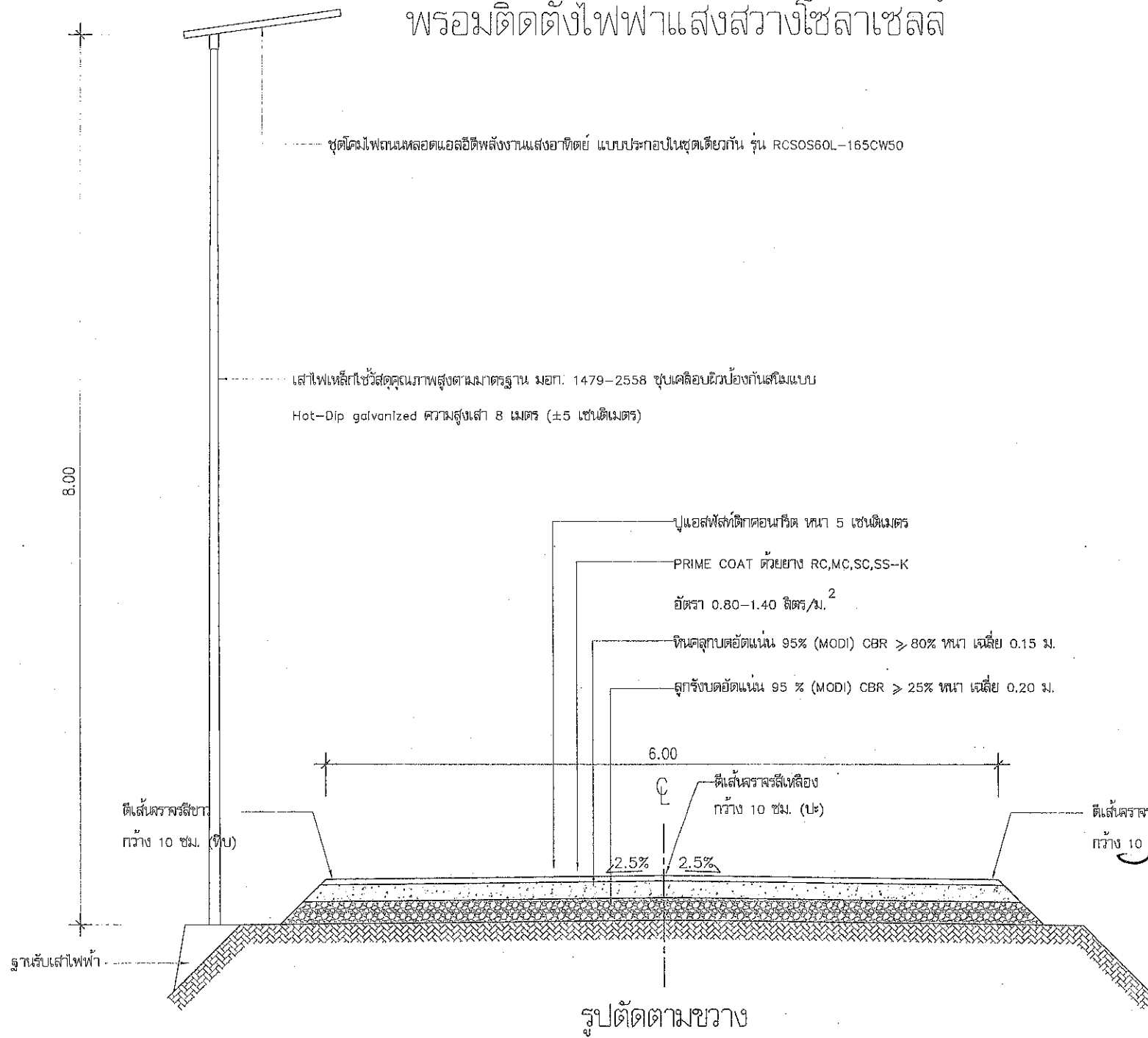

รูปตัดตามขวาง  
ก่อสร้างถนนลาดยางแบบแอสฟัลต์ติกคอนกรีต (Asphaltic Concrete)

## หมายเหตุ

- มีติดต่าง ในแบบแปลนกำหนดไว้เป็นเมตร นอกจากจะระบุไว้เป็นอย่างอื่น
- ก่อนดำเนินการก่อสร้างหรือดำเนินการปรับปรุงถนนผู้รับจ้างต้องทำการสำรวจเส้นทาง พร้อมจัดทำแบบ Shop drawing , รูปแบบ Profile และ Cross - Section แสดงระดับดินเดิมและระดับก่อสร้าง ทุกๆ ระยะ 25.00 ม. ให้ตรงตามปริมาณงาน ในใบเสนอราคาและเสนอให้คณะกรรมการตรวจการจ้างพิจารณาเห็นชอบ ก่อนดำเนินการ
- ผู้ส่งนี้จะเสนอราคาโครงการฯ ขอให้ตรวจสอบสถานที่และตรวจสอบรายละเอียดแบบแปลนก่อน เพื่อป้องกันปัญหาและอุปสรรคภายหลัง
- ขณะดำเนินการโครงการหากเจออุปสรรคและสิ่งกีดขวางใดๆ ในสายทางที่มีผลต่อการปฏิบัติงานให้เป็นที่ ความรับผิดชอบของผู้รับจ้าง
- กรณีมีข้อขัดแย้งระหว่างรูปแบบและรายการให้ถือการวินิจฉัยของช่างควบคุมงานและคณะกรรมการตรวจรับพัสดุเป็นข้อยุติ
- จุดติดตั้งเสาไฟฟ้าแสงสว่างโซล่าเซลล์ กำหนดจุดติดตั้ง ตามความเหมาะสมของพื้นที่

## แบบคู่ฉบับประกอบกำหนดราคากลาง

คณะกรรมการจัดทำแบบรูปรายการงานก่อสร้าง  
ตามคำสั่ง อบจ.สบ. 2079 / 2561  
ลงวันที่ 16 ก.ค 61  
แบบแปลนเลขที่ 102 / 2561

.....ประธานกรรมการ  
.....กรรมการ  
.....กรรมการ  
.....กรรมการ

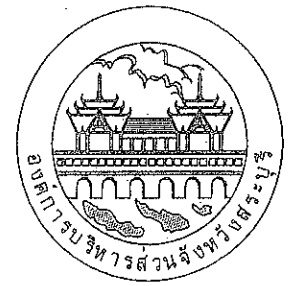

องค์การบริหารส่วนจังหวัดสระบุรี

โครงการ ก่อสร้างถนนลาดยาง ถนนสาย สป.ถ. 10922 หมู่ที่ 1 ต.หินซ้อน อ.แก่งคอย จ.สระบุรี พร้อมติดตั้งไฟฟ้าแสงสว่างโซล่าเซลล์		
เขียนแบบ		(นายอลงกรณ์ นาคปรีชา) ผู้ช่วยนายช่างเขียนแบบ
สำรวจ		(นายพรชัย แก้วบังทัน) วิศวกรโยธาชำนาญการพิเศษ (วช.)
ออกแบบ		(นายพรชัย แก้วบังทัน) วิศวกรโยธาชำนาญการพิเศษ (วช.)
วิศวกร ตรวจแบบ		(นายมารุต ช่างสวน) วิศวกรโยธาชำนาญการพิเศษ (วช.)
ตรวจสอบ		(นายสุชากร ทองทัย) หัวหน้าฝ่ายออกแบบ
ตรวจสอบ		(นายประยัตต์ สุขเกษม) ผู้อำนวยการส่วนควบคุมการก่อสร้าง รักษาการในตำแหน่งหัวหน้าฝ่ายสำรวจ
ตรวจทาน		(นายประยัตต์ สุขเกษม) ผู้อำนวยการส่วนควบคุมการก่อสร้าง
เห็นชอบ		(นายสุรศักดิ์ สัมภักดี) ผู้อำนวยการสำนักช่าง
เห็นชอบ		(นางกัญญาพร เพชรประดับ) รองปลัดองค์การบริหารส่วนจังหวัด
เห็นชอบ		(นางสาวนิภา ประชิตพรมาย) ปลัดองค์การบริหารส่วนจังหวัด
อนุมัติ		(นายธนภุต อัดตะสัมปตอนณะ) รองนายกองค์การบริหารส่วนจังหวัด ปฏิบัติราชการแทน นายกองค์การบริหารส่วนจังหวัดสระบุรี
แบบแสดง	รูปตัดตามขวาง	
มาตราส่วน	NO SCALE	
วัน/เดือน/ปี		
แบบเลขที่	เลขที่ 06	

# โครงการก่อสร้างถนนลาดยาง

ถนนสาย สป.ถ. 10922 หมู่ที่ 1 ต.หินซ้อน อ.แก่งคอย จ.สระบุรี  
พร้อมติดตั้งไฟฟ้าแสงสว่างโซล่าเซลล์

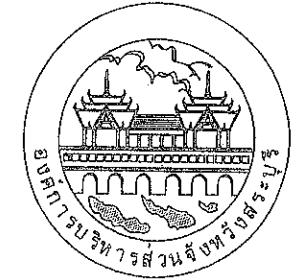
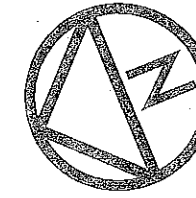

องค์การบริหารส่วนจังหวัดสระบุรี

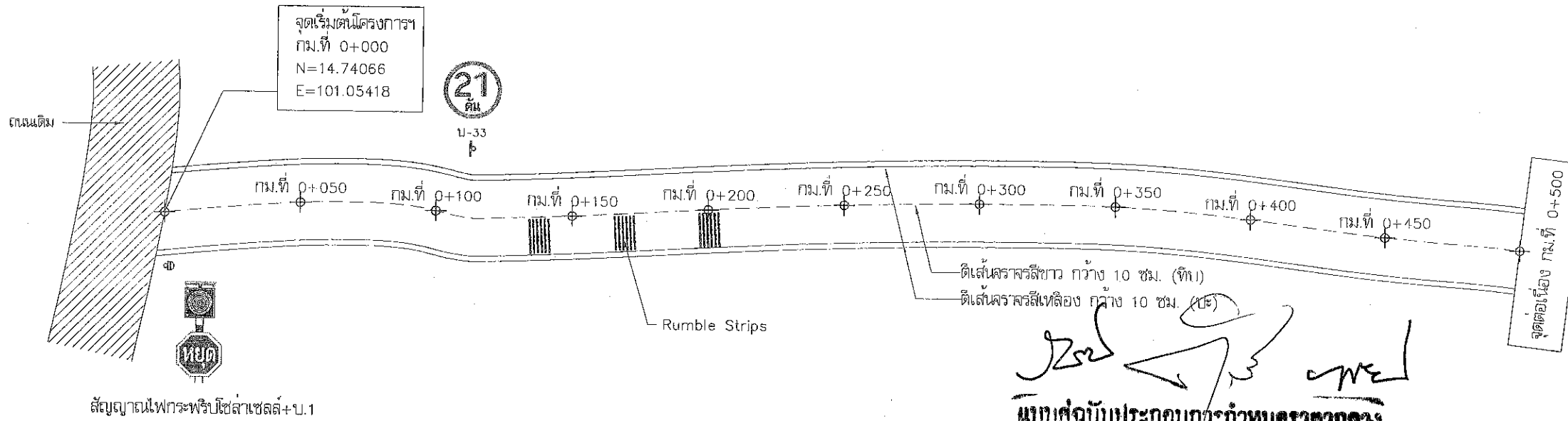

สัญญาณไฟกระพริบโซล่าเซลล์+ป.1

รูปแปลน

**แบบคู่ฉบับประกอบกำหนดราคากลาง**

คณะกรรมการจัดทำแบบบูรณาการงานก่อสร้าง  
ลงนามเมื่อ วันที่ 20/11/2561  
ลงวันที่ 16 ส.ค. 61  
แบบแปลนเลขที่ 102/2561

.....ประธานกรรมการ  
.....กรรมการ  
.....กรรมการ  
.....กรรมการ

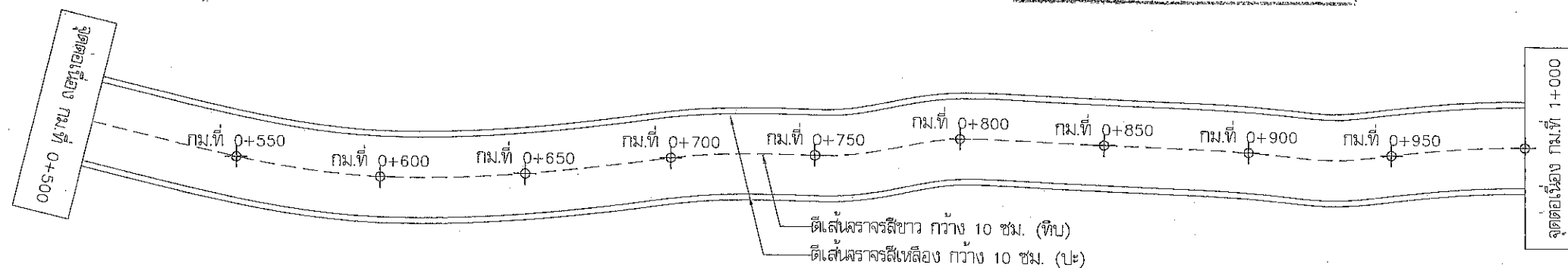
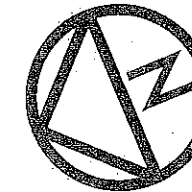

รูปแปลน

โครงการ ก่อสร้างถนนลาดยาง ถนนสาย สป.ถ. 10922 หมู่ที่ 1 ต.หินซ้อน อ.แก่งคอย จ.สระบุรี พร้อมติดตั้งไฟฟ้าแสงสว่างโซล่าเซลล์		
เขียนแบบ		(นายอลงกรณ์ นาคปรีชา) ผู้ช่วยนายช่างเขียนแบบ
สำรวจ		(นายพรชัย แก้วบังวัน) วิศวกรโยธาชำนาญการพิเศษ (วช.)
ออกแบบ		(นายพรชัย แก้วบังวัน) วิศวกรโยธาชำนาญการพิเศษ (วช.)
วิศวกร ตรวจสอบ		(นายสมรุต ช่างสวน) วิศวกรโยธาชำนาญการพิเศษ (วช.)
ตรวจสอบ		(นายสุชากร ทองทัย) หัวหน้าฝ่ายออกแบบ
ตรวจสอบ		(นายประสิทธิ์ สุขเกษม) ผู้อำนวยการส่วนควบคุมการก่อสร้าง วิชาการในตำแหน่งหัวหน้าฝ่ายสำรวจ
ตรวจสอบ		(นายประสิทธิ์ สุขเกษม) ผู้อำนวยการส่วนควบคุมการก่อสร้าง
เห็นชอบ		(นายสุรศักดิ์ สมนักดี) ผู้อำนวยการสำนักช่าง
เห็นชอบ		(นางกัญญาพร เพชรประดับ) รองปลัดองค์การบริหารส่วนจังหวัด
เห็นชอบ		(นางสาวนิภา ประชีพฉาย) ปลัดองค์การบริหารส่วนจังหวัด
อนุมัติ		(นายธนากร อุตตะมัง) รองนายกองค์การบริหารส่วนจังหวัด บัญชีราชการแทน นายกองค์การบริหารส่วนจังหวัดสระบุรี
แบบแสดง	รูปแปลน	
มาตราส่วน	NO SCALE	
วัน/เดือน/ปี		
แบบเลขที่	.....	
แผ่นที่	07	



โครงการก่อสร้างถนนลาดยาง

ถนนสาย สป.ถ. 10922 หมู่ที่ 1 ต.หินซ้อน อ.แก่งคอย จ.สระบุรี

พร้อมติดตั้งไฟฟ้าแสงสว่างโซล่าเซลล์

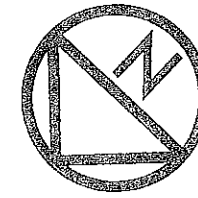

องค์การบริหารส่วนจังหวัดสระบุรี

โครงการ

ก่อสร้างถนนลาดยาง

ถนนสาย สป.ถ. 10922 หมู่ที่ 1 ต.หินซ้อน อ.แก่งคอย จ.สระบุรี  
พร้อมติดตั้งไฟฟ้าแสงสว่างโซล่าเซลล์

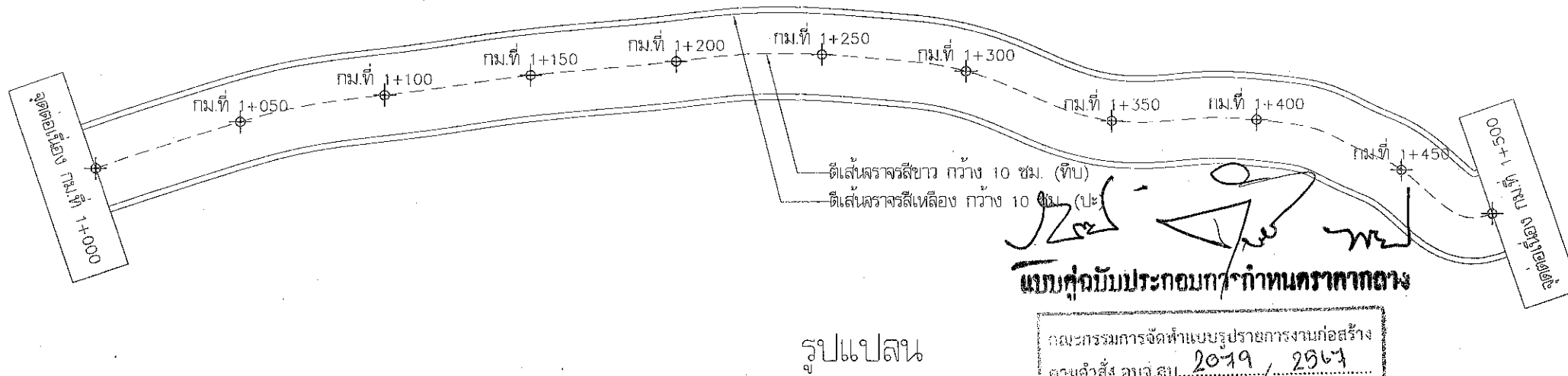

รูปแปลน

แบบคู่ฉบับประกอบการกำหนดราคากลาง

คณะกรรมการจัดทำแบบรายละเอียด  
ตามคำสั่ง อบจ.สบ. 2019 / 2967  
ลงวันที่ 16 ต.ค. 67  
แบบแปลนเลขที่ 102 / 2967

ประธานกรรมการ  
กรรมการ  
กรรมการ  
กรรมการ  
กรรมการ

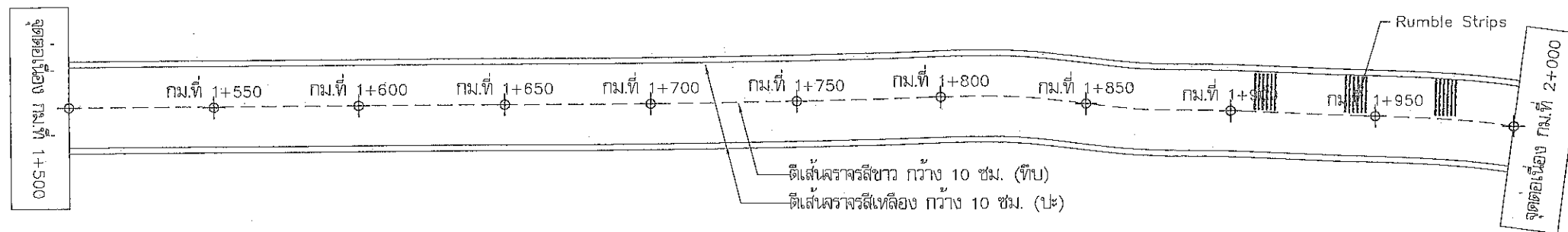
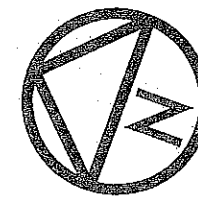

รูปแปลน

เขียนแบบ		(นายอลงกรณ์ นาคปรีชา) ผู้ช่วยนายช่างเขียนแบบ
สำรวจ		(นายพรชัย แก้วบังวัน) วิศวกรโยธาชำนาญการพิเศษ (วช.)
ออกแบบ		(นายพรชัย แก้วบังวัน) วิศวกรโยธาชำนาญการพิเศษ (วช.)
วิศวกร ควบคุมแบบ		(นายมาสุต ชาวสน) วิศวกรโยธาชำนาญการพิเศษ (วช.)
ตรวจสอบ		(นายสุชาติ ทอพงษ์) หัวหน้าฝ่ายออกแบบ
ตรวจสอบ		(นายประหัต สุภเกษม) ผู้อำนวยการส่วนควบคุมการก่อสร้าง รักษาการในตำแหน่งหัวหน้าฝ่ายสำรวจ
ตรวจทาน		(นายประหัต สุภเกษม) ผู้อำนวยการส่วนควบคุมการก่อสร้าง
เห็นชอบ		(นายสุรศักดิ์ สัมภักดี) ผู้อำนวยการสำนักช่าง
เห็นชอบ		(นางจิตติยาพร เพชรประดับ) รองปลัดองค์การบริหารส่วนจังหวัด
เห็นชอบ		(นางสาวนิภา ประชีพนาย) ปลัดองค์การบริหารส่วนจังหวัด

อนุมัติ  
  
(นายธนภุต อุตตะสิมปฏณะ)  
รองนายกองค์การบริหารส่วนจังหวัด ปฏิบัติราชการแทน  
นายกองค์การบริหารส่วนจังหวัดสระบุรี

แบบแสดง	รูปแปลน
มาตราส่วน	NO SCALE
วัน/เดือน/ปี	
แบบเลขที่	แผ่นที่ 08

# โครงการก่อสร้างถนนลาดยาง

ถนนสาย สป.ถ. 10922 หมู่ที่ 1 ต.หินซ้อน อ.แก่งคอย จ.สระบุรี  
พร้อมติดตั้งไฟฟ้าแสงสว่างโซล่าเซลล์

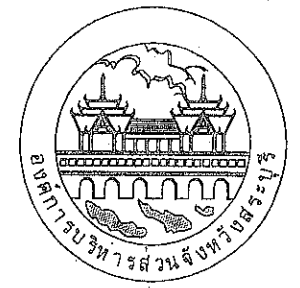
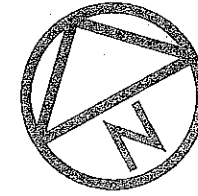

องค์การบริหารส่วนจังหวัดสระบุรี

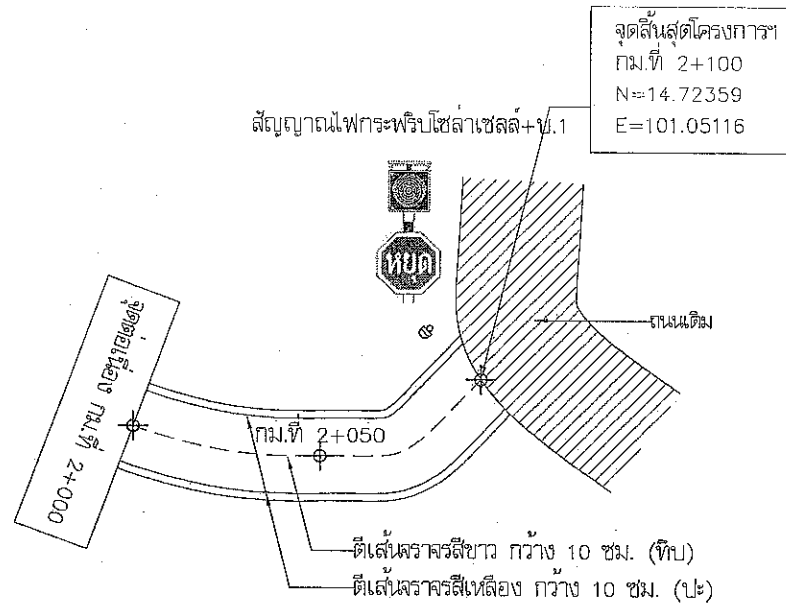

รูปแปลน

*(Handwritten signatures)*  
แบบคู่ฉบับประกอบกำหนดราคากลาง

คณะกรรมการจัดทำแบบรูปรายการงานก่อสร้าง  
ตามคำสั่ง อบจ.สบ. 2079 / 2567  
ลงวันที่ 16 ก.ค 67  
แบบแปลนเลขที่ 102 / 2567

*(Handwritten signatures)*  
.....ประธานกรรมการ  
.....กรรมการ  
.....กรรมการ  
.....กรรมการ  
.....กรรมการ

โครงการ ก่อสร้างถนนลาดยาง ถนนสาย สป.ถ. 10922 หมู่ที่ 1 ต.หินซ้อน อ.แก่งคอย จ.สระบุรี พร้อมติดตั้งไฟฟ้าแสงสว่างโซล่าเซลล์		
เขียนแบบ	<i>(Signature)</i>	(นายอลงกรณ์ นาคปรีชา) ผู้อำนวยการช่างเขียนแบบ
สำรวจ	<i>(Signature)</i>	(นายพรชัย แก้วบังทม) วิศวกรโยธาชำนาญการพิเศษ (วช.)
ออกแบบ	<i>(Signature)</i>	(นายพรชัย แก้วบังทม) วิศวกรโยธาชำนาญการพิเศษ (วช.)
วิศวกร ตรวจสอบ	<i>(Signature)</i>	(นายมารุต ชามรัมย์) วิศวกรโยธาชำนาญการพิเศษ (วช.)
ตรวจสอบ	<i>(Signature)</i>	(นายสุชากร ทองทัย) หัวหน้าฝ่ายออกแบบ
ตรวจสอบ	<i>(Signature)</i>	(นายประยัต สุธงษา) ผู้อำนวยการส่วนควบคุมการก่อสร้าง รักษาการในตำแหน่งหัวหน้าฝ่ายสำรวจ
ตรวจสอบ	<i>(Signature)</i>	(นายประยัต สุธงษา) ผู้อำนวยการส่วนควบคุมการก่อสร้าง
เห็นชอบ	<i>(Signature)</i>	(นายสุรศักดิ์ สมภักดี) ผู้อำนวยการสำนักช่าง
เห็นชอบ	<i>(Signature)</i>	(นางทิติยาพร เพชรประดับ) รองปลัดองค์การบริหารส่วนจังหวัด
เห็นชอบ	<i>(Signature)</i>	(นางสาวนิภา ประชีพราย) ปลัดองค์การบริหารส่วนจังหวัด
อนุมัติ	<i>(Signature)</i> (นายธนภุต อิตตะสัมปยุตตะ) รองนายกองค์การบริหารส่วนจังหวัด ปฏิบัติราชการแทน นายกองค์การบริหารส่วนจังหวัดสระบุรี	
แบบแสดง	รูปแปลน	
มาตราส่วน	NO SCALE	
วัน/เดือน/ปี		
แบบเลขที่	.....	
แผ่นที่	09	

# รายการประกอบแบบไฟฟ้าแสงสว่างโซล่าเซลล์

คุณลักษณะและรายละเอียด

ด้านไฟฟ้า อิเล็กทรอนิกส์ และโทรคมนาคม : ครุภัณฑ์ไฟฟ้า อิเล็กทรอนิกส์ และโทรคมนาคม รหัส : 07020037

ชื่อสามัญของผลงานนวัตกรรมไทย : ชุดเสาไฟถนนโคมไฟแอลอีดีพลังงานแสงอาทิตย์แบบประกอบ ในชุดเดียวกัน (Integrated Solar Cell LED Streetlight with Pole) ในชุดเดียวกัน (Integrated Solar Cell LED Streetlight with Pole)

ชื่อทางการค้าของผลงานนวัตกรรมไทย :

หน่วยงานที่พัฒนา :

บริษัทผู้รับการถ่ายทอด :

ผู้จำหน่าย :

ผู้แทนจำหน่าย :

บริษัท เรเซอร์การไฟฟ้า (ประเทศไทย) จำกัด

บริษัท เรเซอร์การไฟฟ้า (ประเทศไทย) จำกัด

1. บริษัท เศรษฐีธาดา กรุ๊ป จำกัด

2. บริษัท นีโอ ทราฟฟิค เอ็นจิเนียริ่ง จำกัด

3. ห้างหุ้นส่วนจำกัด ชัยชนะ 99

4. ห้างหุ้นส่วนจำกัด มงคล (9898)

5. บริษัท อาตเนย์ทราฟฟิค จำกัด

6. บริษัท โซลติพลังงาน จำกัด

7. ห้างหุ้นส่วนจำกัด อธิษฐ์ 2009

8. ห้างหุ้นส่วนจำกัด พี.เค.กรุ๊ป 58

9. บริษัท พีบี พลาสติก จำกัด

10. บริษัท เอสทีซี สปอร์ต จำกัด

11. ห้างหุ้นส่วนจำกัด คำเชื่อมแก้ววิศวกรรม

12. ห้างหุ้นส่วนจำกัด เพชรสมวงศ์การโยธา

13. บริษัท ป๊อปปี้ คอนสตรัคชั่น จำกัด

14. ห้างหุ้นส่วนจำกัด ไทยจิตวิศวกรรม

15. ห้างหุ้นส่วนจำกัด ปอเจริญวิศวะรับเหมาก่อสร้าง

16. ห้างหุ้นส่วนจำกัด สิวาลายโซลติเจริญ

หน่วยงาน บริษัท หรือผู้ยื่นบัญชีนวัตกรรมไทย : บริษัท เรเซอร์การไฟฟ้า (ประเทศไทย) จำกัด

ช่วงเวลาที่ยื่นทะเบียน : ตุลาคม 2566 - ธันวาคม 2571 (5 ปี 2 เดือน)

คุณสมบัตินวัตกรรม :

ชุดเสาไฟถนนโคมไฟแอลอีดีพลังงานแสงอาทิตย์แบบประกอบในชุดเดียวกัน ถูกออกแบบพัฒนาให้ การส่องสว่างทนแดดตามหลักเกณฑ์ของมาตรฐาน มอก. 2954-2562 หน่วยรวมของผลิตภัณฑ์ประกอบด้วย 3 ส่วนหลัก ได้แก่ เสาไฟเหล็ก ชุดโคมไฟถนนแอลอีดีพลังงานแสงอาทิตย์ และชุดฐานรากเหล็กแบบหลายเหลี่ยม ที่ออกแบบลักษณะมุมเอียง ให้สามารถติดตั้งในพื้นที่ราบปกติ และพื้นที่ขี้นชันได้สะดวกโดยไม่ต้องใช้เครื่องมือช่างใหญ่ ได้แก่ รถขุด รถเจาะ อีกทั้งชุดฐานรากเหล็กแบบหลายเหลี่ยมยังสามารถติดตั้งบนหลังคาลาดเอียงได้สะดวก ไร้จำเป็นต้องปรับผิวหลังคาให้ได้นานระดับแต่ยังคงมีความมั่นคงแข็งแรงผ่านการทดสอบด้วยแรงผลึกซึ่งอิงหลักเกณฑ์ทดสอบตามกฎกระทรวงฉบับที่ 6 ออกตามความในพระราชบัญญัติควบคุมอาคาร พ.ศ. 2522

คุณลักษณะเฉพาะ

รุ่น KELLI-16008

ชุดเสาไฟถนนและฐานรากเหล็กหลายเหลี่ยม

1. เสาไฟเหล็กใช้วัสดุคุณภาพสูงตามมาตรฐาน มอก. 1479-2558 ซุปเคลือบผิวป้องกันสนิมแบบ

Hot-Dip galvanized ความสูงเสา 8 เมตร (±5 เซนติเมตร)

*[Signature]*  
แบบคู่ฉบับประกอบกำหนดราคาากลาง

- สามารถยกเสาขึ้น/ลง ได้ง่ายเพื่อการติดตั้งและการบำรุงรักษา ด้วยการใส่สลักเกลียวร่วมกัน ที่แผ่นเหล็กเจาะรู ซึ่งเชื่อมติดอยู่ที่ฐานเสาไฟถนนและแผ่นฐานราก เป็นลักษณะบานพับขึ้น/ลง ซึ่งสามารถติดตั้งโคมไฟและอุปกรณ์ที่มีน้ำหนักรวมมากถึง 45 กิโลกรัมได้
- ฐานรากเหล็กหลายเหลี่ยม ขนาดความยาว 1.5 เมตร จำนวน 4 ต้นต่อชุด ใช้วัสดุคุณภาพสูงมาตรฐาน มอก. 1479-2558 ซุปเคลือบผิวป้องกันสนิมแบบ Hot-Dip galvanized ทั้งชุด
- ชุดโคมไฟถนนหลอดแอลอีดีพลังงานแสงอาทิตย์ แบบประกอบในชุดเดียวกัน รุ่น RCSOS80L-165CW50
- ขนาดชุดโคมไฟถนน ไม่รวมข้อต่อติดตั้ง กว้าง 583 มิลลิเมตร (±15 มิลลิเมตร) / ยาว 1,415 มิลลิเมตร (±15 มิลลิเมตร) / หนา 60 มิลลิเมตร (±10 มิลลิเมตร) น้ำหนักโคมไฟทั้งชุดประมาณ 27 กิโลกรัม
- ประกอบรวมหน่วยแผงเซลล์แสงอาทิตย์ชนิด Monocrystalline ขนาด 150W ได้รับการรับรอง มาตรฐาน IEC61215-1:2016, IEC61215--1:2016, IEC61215-2:2016, IEC61730--:2016, IEC61730-1:2018, IEC61730-2:2016
- แบตเตอรี่ชนิด LiFePO4 ขนาด 12.8V ≥ 60Ahr เซลล์แบตเตอรี่ได้รับการรับรองมาตรฐาน IEC62619:2017
- อุณหภูมิสีสัมพันธ์ (CCT) 5000K (4745K - 5311K) และค่าดัชนีความถูกต้องของสี (CRI) > 70
- โคมไฟทำงาน 100% ให้กำลังไฟ 60 วัตต์ ±10% ค่าฟลักซ์ส่องสว่าง ≥ 10,300 ลูเมน ค่าประสิทธิภาพของดวงโคม ≥ 172 ลูเมนต่อวัตต์ และให้ค่าความส่องสว่างเฉลี่ย (Lav) ค่าผันด้วยโปรแกรม Dialux evo อยู่ในเกณฑ์ M2 และได้ค่าความส่องสว่างเฉลี่ยดวงถนน (Eavg) 24.5 lux
- โคมไฟทำงานประมาณ 46% ให้กำลังไฟ 28 วัตต์ ค่าฟลักซ์ส่องสว่างรวม ≥ 5,150 ลูเมน ค่าประสิทธิภาพของดวงโคม ≥ 185 ลูเมนต่อวัตต์ และให้ค่าความส่องสว่างเฉลี่ย (Lav) ค่าผันด้วยโปรแกรม Dialux evo อยู่ในเกณฑ์ M4 และได้ค่าความส่องสว่างเฉลี่ยดวงถนน (Eavg) 12 lux
- ชุดโคมไฟทำงานด้วยกำลังไฟฟ้า 100% นาน 3 ชม. และจะปรับหรืออัตโนมัติเหลือกำลังไฟฟ้าประมาณ 46% ทำงานถึงสว่าง
- อุปกรณ์ควบคุมการชาร์จพลังงานไฟฟ้า มีการป้องกันฝุ่น/กันน้ำ ระดับ IP67 กระแสไฟชาร์จสูงสุด 15A ชนิด MPPT ผ่านการทดสอบมาตรฐาน IEC61347-2-11:2001+AMD1:2017 และ IEC/EN 62509:2010, IEC/EN 62509:2011
- ชุดโคมไฟผ่านการทดสอบการป้องกันฝุ่น/กันน้ำ ระดับ IP66 ตามมาตรฐาน IEC60529
- ชุดโคมไฟผ่านการทดสอบ มาตรฐาน มอก. 1955-2551 หัวข้อ การแพร่สัญญาณรบกวนทางแม่เหล็กไฟฟ้า ที่แผ่กระจายเป็นคลื่น 30 MHz - 300 MHz

หมายเหตุ :

ข้อกำหนดในการติดตั้งผลิตภัณฑ์

- ผู้ซื้อและผู้จำหน่ายจะต้องสำรวจพื้นที่ รวมถึงตกลงและยืนยันจุดติดตั้งร่วมกัน โดยผู้จำหน่ายจะทำการส่งสื่อยืนยันจุดติดตั้งเป็นลายลักษณ์อักษรและให้ผู้มีอำนาจทั้งสองฝ่ายลงนามตกลงและรับทราบ
- จุดติดตั้งต้องไม่มีสิ่งกีดขวางแสงแดด สำหรับการชาร์จเก็บพลังงาน เช่น ต้นไม้ อาคาร รั้วกัน ป้ายทางจราจร ป้ายโฆษณา เป็นต้น หากพื้นที่จุดติดตั้งมีสิ่งกีดขวางที่ต่อแก้ไข ผู้จำหน่ายจะแจ้งหนังสือเป็นลายลักษณ์อักษรให้ผู้ซื้อทราบ เพื่อดำเนินการแก้ไขดังกล่าว โดยผู้ซื้อเป็นผู้รับผิดชอบค่าใช้จ่ายในการจัดการแก้ไขสิ่งกีดขวางแผงเซลล์แสงอาทิตย์ทั้งสิ้น หากผู้ซื้อไม่ดำเนินการแก้ไข และ/หรือ ยืนยันจุดติดตั้งในจุดดังกล่าว จะถือว่าจุดติดตั้งนั้นไม่อยู่ในเงื่อนไขการรับประกัน และผู้จำหน่ายจะออกหนังสือเพื่อให้ผู้ซื้อยืนยันการติดตั้งจุดที่อยู่นอกเหนือเงื่อนไขการรับประกันและลงนามโดยผู้มีอำนาจของผู้ซื้อ

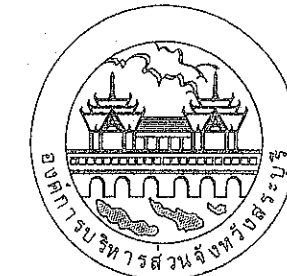

องค์การบริหารส่วนจังหวัดสระบุรี

โครงการ  
ก่อสร้างถนนลาดยาง  
ถนนสาย สป.ถ. 10922 หมู่ที่ 1 ต.หินซ้อน อ.แก่งคอย จ.สระบุรี  
พร้อมติดตั้งไฟฟ้าแสงสว่างโซล่าเซลล์

เขียนแบบ	<i>[Signature]</i>	(นายอลงกรณ์ นาคปรีชา) ผู้ช่วยนายช่างเขียนแบบ
สำรวจ	<i>[Signature]</i>	(นายพรชัย แก้วบังวัน) วิศวกรโยธาชำนาญการพิเศษ (วช.)
ออกแบบ	<i>[Signature]</i>	(นายพรชัย แก้วบังวัน) วิศวกรโยธาชำนาญการพิเศษ (วช.)
วิศวกร ตรวจแบบ	<i>[Signature]</i>	(นายภรุต ชาวสวน) วิศวกรโยธาชำนาญการพิเศษ (วช.)
ตรวจสอบ	<i>[Signature]</i>	(นายสุภากร ทองไทย) หัวหน้าฝ่ายออกแบบ
ตรวจสอบ	<i>[Signature]</i>	(นายประยัต สุธาเกษม) ผู้อำนวยการส่วนควบคุมการก่อสร้าง รักษาการตำแหน่งหัวหน้าฝ่ายสำรวจ
ตรวจทาน	<i>[Signature]</i>	(นายประยัต สุธาเกษม) ผู้อำนวยการส่วนควบคุมการก่อสร้าง
เห็นชอบ	<i>[Signature]</i>	(นายสุรศักดิ์ สมศักดิ์) ผู้อำนวยการสำนักช่าง
เห็นชอบ	<i>[Signature]</i>	(นางกัญญาพร เพชรประดับ) รองปลัดองค์การบริหารส่วนจังหวัด
เห็นชอบ	<i>[Signature]</i>	(นางสาววิภา ปะชีพนาย) ปลัดองค์การบริหารส่วนจังหวัด

อนุมัติ  
*[Signature]*  
(นายธนภฤต อัดตะนิมปุณณะ)  
รองนายกองค์การบริหารส่วนจังหวัด ปฏิบัติราชการแทน  
นายกองค์การบริหารส่วนจังหวัดสระบุรี

แบบแสดง รายการประกอบแบบไฟฟ้าแสงสว่างโซล่าเซลล์

มาตราส่วน NO SCALE

ท/เดือน/ปี

แบบเลขที่ ..... แผ่นที่ 10



องค์การบริหารส่วนจังหวัดสุราษฎร์ธานี

โครงการ ก่อสร้างถนนลาดยาง ถนนสาย สป.ถ. 10922 หมู่ที่ 1 ต.หินซ้อน อ.แก่งคอย จ.สุราษฎร์ธานี พร้อมติดตั้งไฟฟ้าแสงสว่างโซลาร์เซลล์

Table with 3 columns: Name, Signature, and Position. Includes roles like 'นายอลงกรณ์ นาคปรีชา' (Secretary), 'นายพรชัย แก้วบังวัน' (Chairman), 'นายประยัด สุขเกษม' (Member), etc.

อนุมัติ (นายธนาภุต อัคระสีมปุณณะ) รองนายกองค์การบริหารส่วนจังหวัด ปฏิบัติราชการแทน นายกองค์การบริหารส่วนจังหวัดสุราษฎร์ธานี

แบบแสดง รายการประกอบแบบไฟฟ้าแสงสว่างโซลาร์เซลล์
มาตราส่วน NO SCALE
วัน/เดือน/ปี
แบบเลขที่ 11

3. กรณีมีการเปลี่ยนแปลงจุดติดตั้งหลังจากที่มีการยืนยันจุดติดตั้งเป็นลายลักษณ์อักษรพร้อมกันแล้ว ผู้ซื้อต้องเป็นผู้รับผิดชอบค่าใช้จ่ายที่ดำเนินการแล้วทั้งหมดก่อนการเปลี่ยนแปลง ได้แก่ ค่าดำเนินการ ค่าขนย้าย ค่าวัสดุ/อุปกรณ์ ค่าแรง รวมถึงค่าใช้จ่ายอื่น ๆ ที่เกิดขึ้นตามจริง

4. หลังจากผู้จำหน่ายส่งมอบงานแล้ว ผู้ซื้อเป็นผู้รับผิดชอบในดำเนินการที่เกี่ยวข้องกับผลิตภัณฑ์ ค่าใช้จ่ายและ/หรือ ค่าเสียหายที่เกิดขึ้นทั้งสิ้น ซึ่งอยู่นอกเหนือขอบเขตการรับประกันของผู้จำหน่าย อาทิเช่น อุบัติเหตุรถชน ต้นไม้ กิ่งไม้ ล้มทับ/หล่นใส่ผลิตภัณฑ์ ต้นไม้บดบังแผงเซลล์แสงอาทิตย์ ก๊าซพิษ โจรกรรม ฯลฯ

เงื่อนไขการรับประกันผลิตภัณฑ์

- 1. ผลิตภัณฑ์มีระยะเวลาการรับประกัน 2 ปี นับจากวันส่งมอบงานโดยรวมค่าใช้จ่ายในการเปลี่ยนแปลงและติดตั้งผลิตภัณฑ์ที่อยู่ในเงื่อนไขการรับประกัน
2. ผู้จำหน่ายรับประกันความเสียหายซึ่งเกิดจากความบกพร่องของสินค้าจากการใช้งานตามปกติวิธีสีย หรือชำรุดเสียหายซึ่งเกิดจากความบกพร่องจากมาตรฐานการผลิต
3. ผู้จำหน่ายไม่รับประกันการชำรุดเสียหายที่เกิดจากการใช้งานผลิตภัณฑ์ที่ไม่ถูกต้อง หรือผู้หนึ่งผู้ใดเจตนาทำให้สินค้าเสียหาย หรือผู้หนึ่งผู้ใดที่ไม่ได้รับมอบหมายจากผู้จำหน่าย เข้าดำเนินการกระทำจนเป็นเหตุให้ผลิตภัณฑ์เสียหายหรือเสียหายจากภัยธรรมชาติ หรืออุบัติเหตุ เช่น รถเฉี่ยวชน กิ่งไม้หัก เป็นต้น

การบริการหลังการขาย

- 1. ผู้ซื้อสามารถติดต่อรับบริการขายได้ที่ บริษัท เรเซอร์การไฟฟ้า (ประเทศไทย) จำกัด
2. กรณีการแจ้งซ่อมบำรุง ให้ผู้ซื้อทำหนังสือแจ้งซ่อมมายังผู้จำหน่ายโดยระบุเลขจุดติดตั้ง ภาพถ่ายช่วงกลางวัน และกลางคืนของจุดนั้น ๆ และชื่อและเบอร์โทรศัพท์สำหรับติดต่อกลับ โดยผู้จำหน่ายจะรับแจ้งซ่อมบำรุงเมื่อได้รับข้อมูลครบถ้วนแล้ว

หมายเหตุ : ประกาศขึ้นบัญชีนวัตกรรมไทย ฉบับเพิ่มเติม ตุลาคม 2566 (มีผู้แทนจำหน่าย 23 ราย)

- 1. ใบบัญชีนวัตกรรมไทย ฉบับเพิ่มเติม เมษายน 2567แก้ไขรายละเอียด ดังนี้
1.1 แก้ไขคุณลักษณะเฉพาะข้อ 6. แบตเตอรี่ จาก ขนาด 12.8V 60Ahr เป็น ขนาด 12.8V ≥ 60Ahr
1.2 แก้ไขหมายเหตุเงื่อนไขการรับประกันผลิตภัณฑ์ จาก ระยะเวลาประกัน 1 ปี เป็น ระยะเวลาประกัน 2 ปี
1.3 เพิ่มผู้แทนจำหน่าย จำนวน 3 ราย
1.4 ยกเลิกผู้แทนจำหน่าย 10 ราย

แบบคู่มือประกอบกากากมหากถวม

Form with fields for 'คณะกรรมการจัดทำแบบปรายการงานก่อสร้าง' (Committee for preparing construction work drawings), 'ตามคำสั่ง อบจ.สบ. 2079, 2567' (According to order of Surat Thani Provincial Administrative Organization No. 2079, 2567), 'ลงวันที่ 16 ต.ค 67' (Date: 16 Oct 67), 'แบบแปลนเลขที่ 102 / 2567' (Drawing No. 102 / 2567), and a list of committee members.

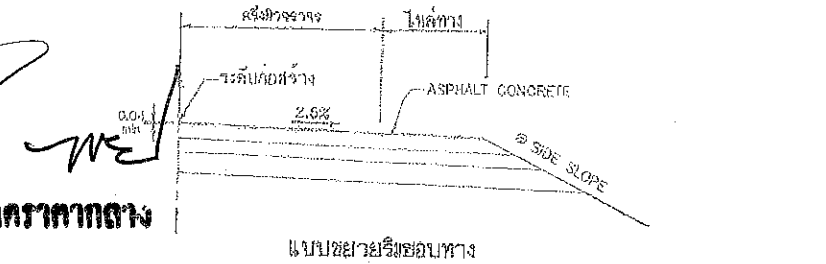
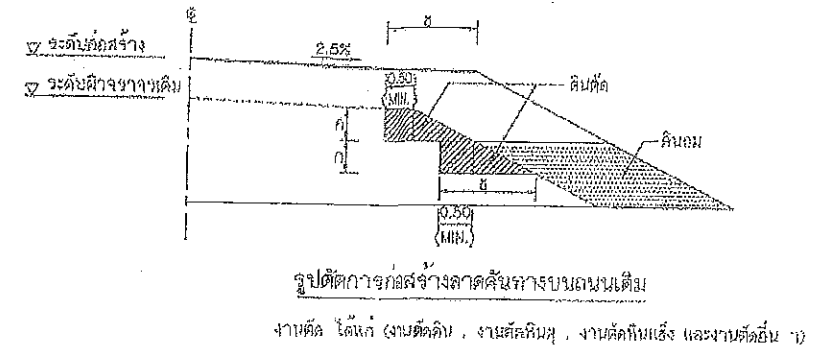
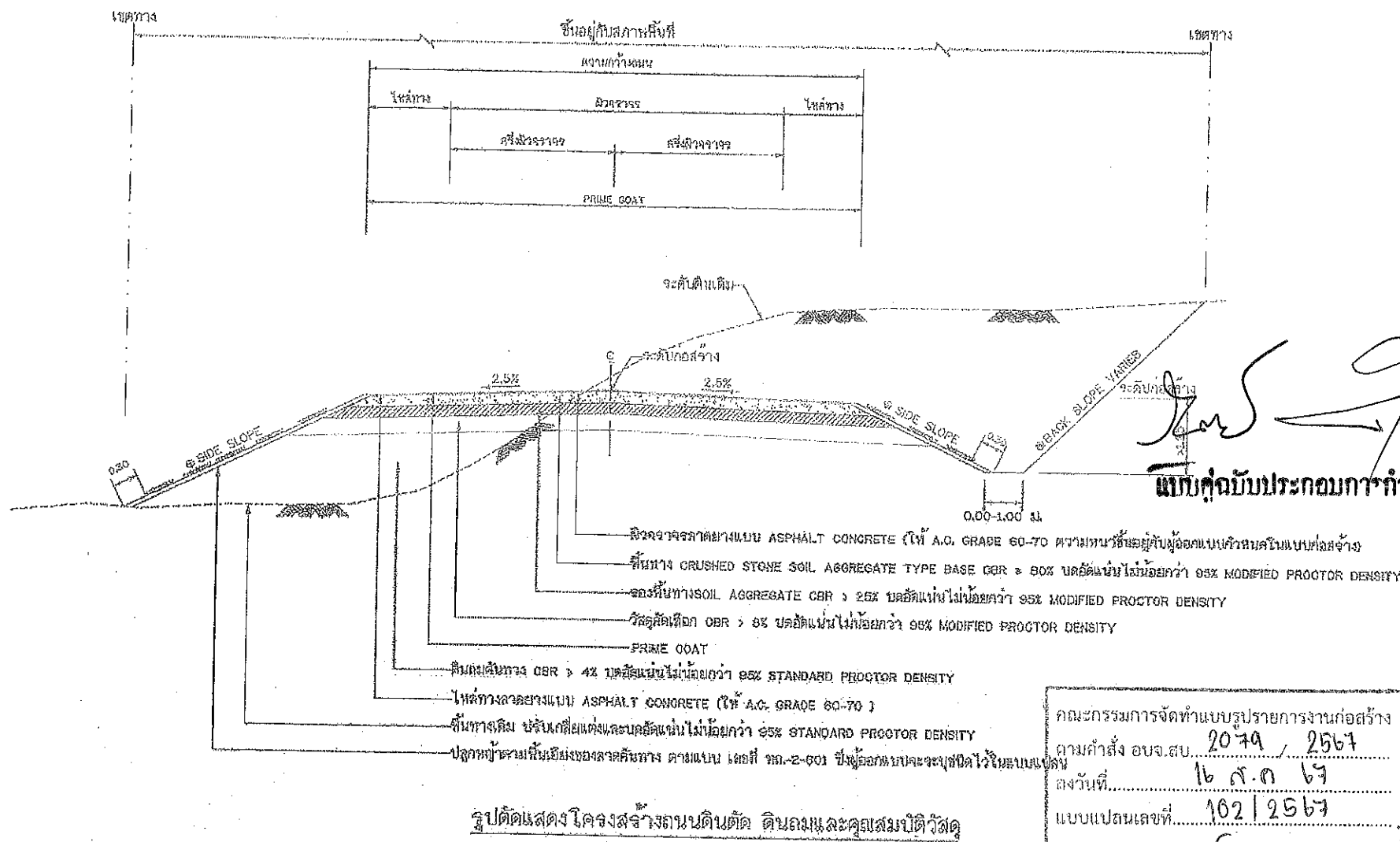

ถนนผิวจราจรแบบ ASPHALT CONCRETE  
ตารางแนะนำการออกแบบความหนาของชั้นโครงสร้างทาง (ระยะเวลาก่อสร้างแบบ 7 ปี)

ดินเดิมหรือดินข้างเดิม (CBR)	ค่า ASPHALT CONCRETE (ชั้นเดิม)	ปริมาณจราจร (คันต่อวัน)	วัสดุคัดเลือก (เมตร)	วัสดุรองพื้นทาง (เมตร)	วัสดุพื้นทาง (เมตร)
4%	4	≤ 500	-	0.20	0.20
	4	501 - 1000	0.20	0.20	0.20
	5	1001 - 1500	0.20	0.20	0.20
6%	4	501 - 1000	0.10	0.20	0.20
	5	1001 - 1500	0.10	0.20	0.20
	5	1501 - 2000	0.10	0.25	0.25
8%	4	501 - 1000	-	0.20	0.20
	5	1001 - 1500	-	0.20	0.20
	5	1501 - 2000	-	0.25	0.25

ตารางแนะนำการออกแบบความหนาของชั้นโครงสร้างทาง (ระยะเวลาก่อสร้างแบบ 10 ปี)

ดินเดิมหรือดินข้างเดิม (CBR)	ค่า ASPHALT CONCRETE (ชั้นเดิม)	ปริมาณจราจร (คันต่อวัน)	วัสดุคัดเลือก (เมตร)	วัสดุรองพื้นทาง (เมตร)	วัสดุพื้นทาง (เมตร)
4%	5	≤ 1000	0.20	0.25	0.20
	5	1001 - 3000	0.20	0.25	0.25
	5	3001 - 4000	0.20	0.25	0.25
	5	4001 - 5000	0.20	0.25	0.25
6%	5	≤ 1000	0.10	0.25	0.20
	5	1001 - 3000	0.10	0.25	0.25
	5	3001 - 4000	0.10	0.25	0.25
	5	4001 - 5000	0.10	0.25	0.25
8%	5	≤ 1000	-	0.25	0.20
	5	1001 - 3000	-	0.25	0.25
	5	3001 - 4000	-	0.25	0.25
	5	4001 - 5000	-	0.25	0.25

คณะกรรมการจัดทำแบบรายการงานก่อสร้าง  
 ความคำสั่ง อบจ.สบ. 2079 / 2567  
 ลงวันที่ 16 ส.ค. 67  
 แบบแปลนเลขที่ 102 / 2567

ประธานกรรมการ  
 กรรมการ  
 กรรมการ  
 กรรมการ

ตารางแสดงค่าลาดชันดินข้าง (BACK SLOPE) และค่าลาดชันข้าง (SIDE SLOPE)

ความสูงของทางตัด หรือ ถนน (เมตร)	ดิน		หิน		หินแข็ง	
	ตัด	ถม	ตัด	ถม	ตัด	ถม
0.00 - 3.00	2:1	2:1	1:1	1.5:1	0.25:1	1:1

- อัตราส่วนในตารางเป็นแนวราบ : แนวตั้ง  
 - ในกรณีที่การถมหรือการตัด สูงกว่า 3.00 เมตร ให้ใช้ตามรูปตัดมาตรฐานทางที่ถมสูง หรือ ตัดลึกมาก ตามแบบ ทด-2-301  
 - ถ้าไม่ได้กำหนดเป็นอย่างอื่นในแบบรูปตัดทางขวาง ค่า BACK SLOPE และ SIDE SLOPE ให้ใช้ค่าตามตารางนี้

- รายการประกอบแบบ
1. วัสดุสัมนิบัติวัสดุ นอกเหนือจากที่ระบุในแบบให้ไปความลาดชันทางหลวงท้องถิ่น มท.201 ถึง มท.231, 0.00% ใช้สำหรับใช้ยาวของทำนบกั้น
  2. จำนวนชั้นนิน โดยรวมขึ้นอยู่กับความสูงของคันทางดิน
  3. ส่วน 'ก' อยู่ในรูปของรูปตัดของผิวจราจรก่อสร้าง
  4. ส่วน 'ข' ความหนาของชั้นรองพื้นชั้นรองรองพื้นทาง
  5. วัสดุที่ทนแดดเป็น เมตร นอกจากรูปจะระบุเป็นอย่างอื่น
  6. ความหนาของผิวจราจรลาดชันแบบ ASPHALT CONCRETE ผู้ออกแบบจะเป็นผู้กำหนดในแบบก่อสร้างแต่ละสายทาง และควรหนาไม่น้อยกว่า 0.04 ม.

- หมายเหตุ
1. กรณีที่ค่าดินข้างเดิมมีค่า CBR < 4% ต้องออกแบบโครงสร้างดินข้างเป็นหิน
  2. วัสดุที่ใช้ทำคันทางจะต้องมีค่า CBR ไม่น้อยกว่าค่า CBR ของดินเดิมและไม่ต่ำกว่า 4 %
  3. จำนวนชั้นรองพื้นรองพื้น 25 ซม. (จล. 10 ถึง 3 เหลว)
  4. ความหนาของชั้นโครงสร้างทาง ผู้ออกแบบจะเป็นผู้กำหนดในแบบก่อสร้างแต่ละสายทาง
  5. แบบถนนผิวจราจรแบบ ASPHALT CONCRETE ปรับปรุงจากแบบเลขที่ ทด-2-303/49 แก้ไขครั้งที่ 1 ของกรมทางหลวงชนบท

(นายพรชัย แก้วบังวัน)  
 วิศวกรโยธาชำนาญการพิเศษ

แบบมาตรฐานงานทาง  
 สำหรับบ่อพักการปกครองส่วนท้องถิ่น

กรมการขนส่งทางบก

แบบผิวจราจรแอสฟัลต์คอนกรีต (ASPHALT CONCRETE)

แบบเลขที่ ทด-2-303

แผ่นที่ 23

ประเภทป้ายบังคับ (บ)

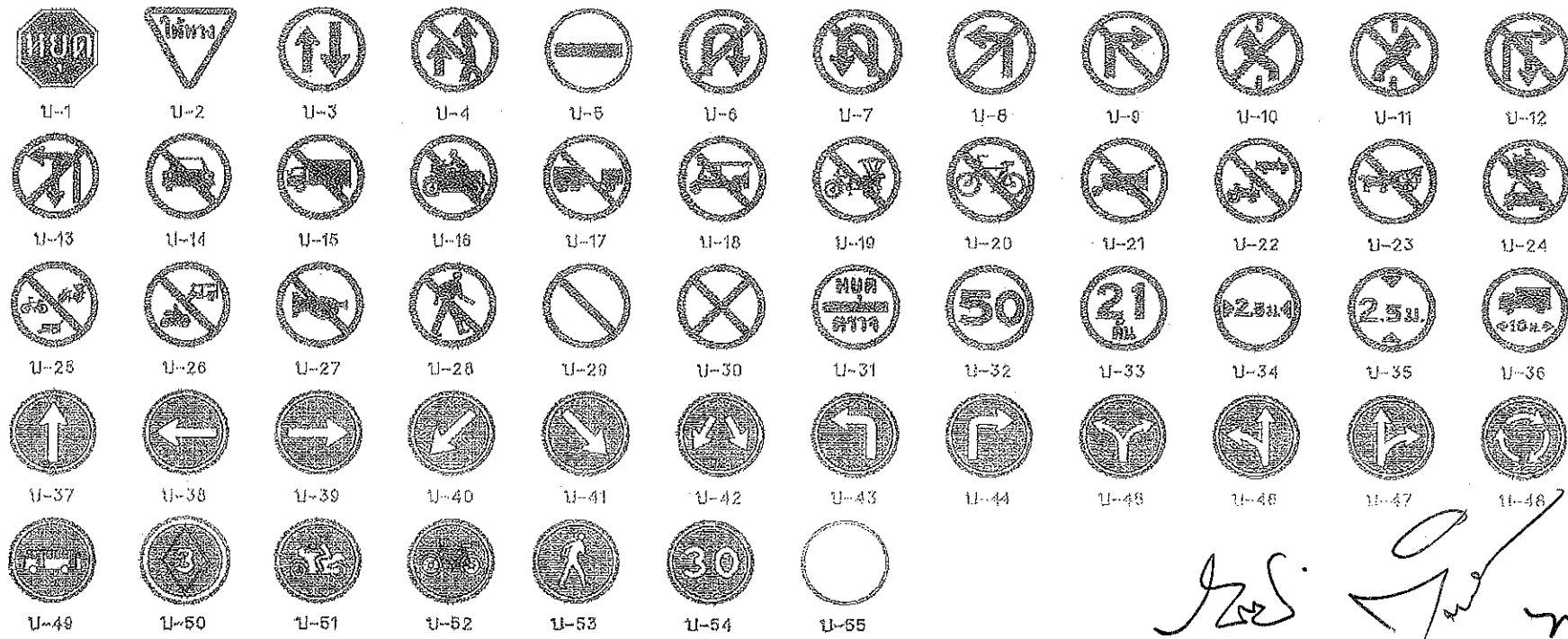

ประเภทป้ายเตือน (ต)

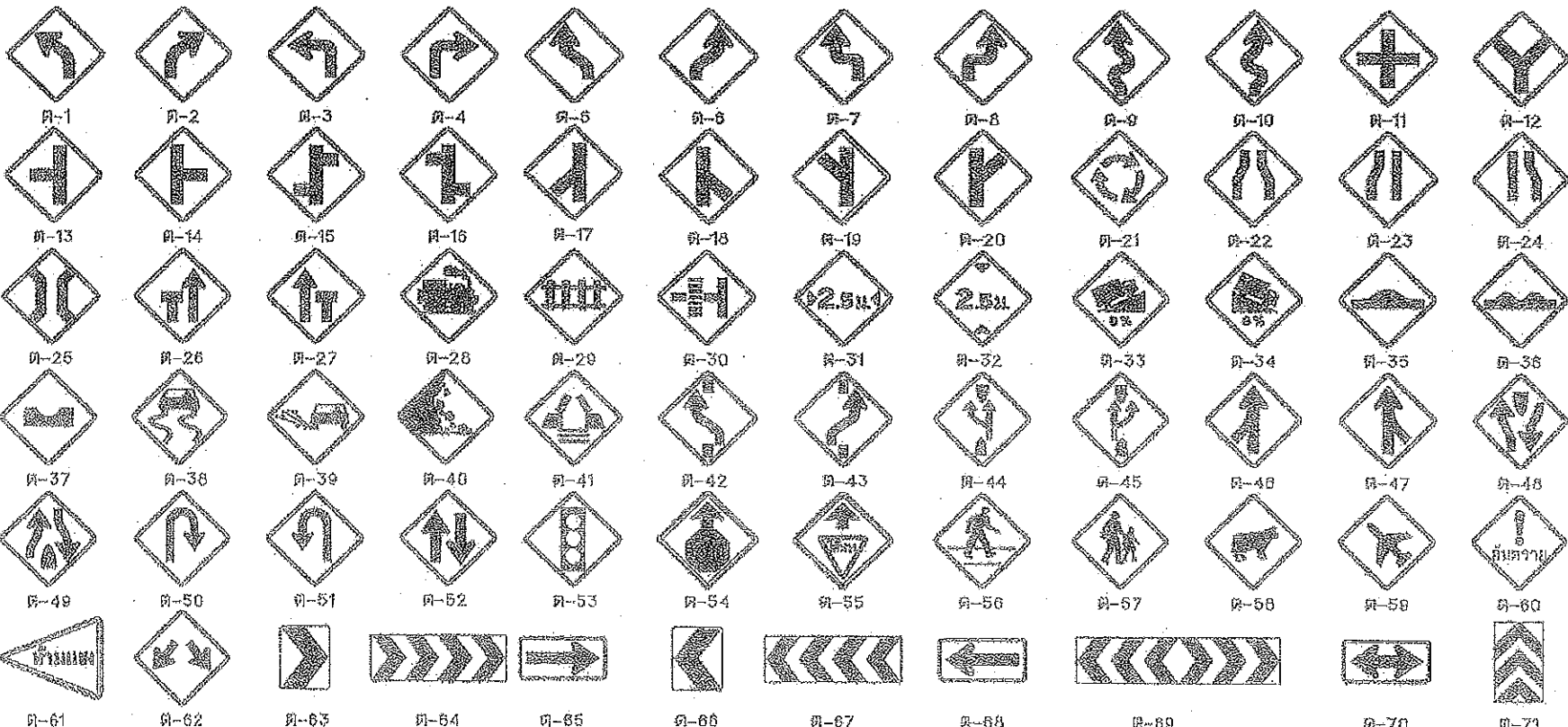

*(Handwritten signature)*  
แบบคู่ฉบับประเภทการกำหนดครุฑกลาง

ประเภทป้ายบังคับ (บ)

ลำดับที่	ชื่อเครื่องหมาย	จำกัด
1	หยุด	บ-1
2	ไม่ทาง	บ-2
3	ให้รถสวนทางมาก่อน	บ-3
4	ห้ามแซง	บ-4
5	ห้ามเข้า	บ-5
6	ห้ามกลับรถไปทางขวา	บ-6
7	ห้ามกลับรถไปทางซ้าย	บ-7
8	ห้ามเลี้ยวขวา	บ-8
9	ห้ามเลี้ยวซ้าย	บ-9
10	ห้ามเปลี่ยนช่องเดินรถไปทางซ้าย	บ-10
11	ห้ามเปลี่ยนช่องเดินรถไปทางขวา	บ-11
12	ห้ามเลี้ยวขวาหรือกลับรถ	บ-12
13	ห้ามเลี้ยวซ้ายหรือกลับรถ	บ-13
14	ห้ามรถยนต์	บ-14
15	ห้ามรถบรรทุก	บ-15
16	ห้ามรถจักรยานยนต์	บ-16
17	ห้ามรถวิ่ง	บ-17
18	ห้ามรถยกหรือรถบรรทุก	บ-18
19	ห้ามรถสามล้อ	บ-19
20	ห้ามรถจักรยาน	บ-20
21	ห้ามรถจักรยานยนต์	บ-21
22	ห้ามรถจักรยานยนต์ใช้ใบขับขี่	บ-22
23	ห้ามรถจักรยานยนต์	บ-23
24	ห้ามรถจักรยานยนต์และรถจักรยาน	บ-24
25	ห้ามรถจักรยานยนต์และรถจักรยาน	บ-25
26	ห้ามรถจักรยานยนต์และรถจักรยาน	บ-26
27	ห้ามใช้เสียง	บ-27
28	ห้ามคน	บ-28
29	ห้ามจอดรถ	บ-29
30	ห้ามหยุดรถ	บ-30
31	หยุดตรวจ	บ-31
32	จำกัดความเร็ว	บ-32
33	ห้ามรถหนักเกินกำหนด	บ-33
34	ห้ามรถกว้างเกินกำหนด	บ-34
35	ห้ามรถสูงเกินกำหนด	บ-35
36	ห้ามรถยาวเกินกำหนด	บ-36
37	ให้เดินรถทางเดียวไปทางขวา	บ-37
38	ทางเดินรถทางเดียวไปทางซ้าย	บ-38
39	ทางเดินรถทางเดียวไปทางขวา	บ-39
40	ให้เดินรถ	บ-40
41	ให้เดินรถ	บ-41
42	ให้ไปทางซ้ายหรือทางขวา	บ-42
43	ให้เลี้ยวซ้าย	บ-43
44	ให้เลี้ยวขวา	บ-44
45	ให้เลี้ยวซ้ายหรือเลี้ยวขวา	บ-45
46	ให้ตรงไปหรือเลี้ยวซ้าย	บ-46
47	ให้ตรงไปหรือเลี้ยวขวา	บ-47
48	วงเวียน	บ-48
49	ช่องเดินรถประจำทาง	บ-49
50	ช่องเดินรถรถบรรทุก	บ-50
51	ช่องเดินรถจักรยานยนต์	บ-51
52	ช่องเดินรถจักรยาน	บ-52
53	เลี้ยวคนเดิน	บ-53
54	ไม่ให้ความเร็ว	บ-54
55	สุดเขตบังคับ	บ-55

ประเภทป้ายเตือน (ต)

ลำดับที่	ชื่อเครื่องหมาย	จำกัด
1-10	ทางโค้งขวา	ต-1 ถึง ต-10
11-20	ทางแยกต่าง	ต-11 ถึง ต-20
21	วงเวียนข้างหน้า	ต-21
22	ทางเลี้ยวซ้าย	ต-22
23	ทางเลี้ยวขวา	ต-23
24	ทางแคบด้านขวา	ต-24
25	สะพานแคบ	ต-25
26	ช่องจราจรปิดด้านซ้าย	ต-26
27	ช่องจราจรปิดด้านขวา	ต-27
28	ทางข้ามรถไฟไม่เปิดเครื่องกับทาง	ต-28
29	ทางข้ามรถไฟมีเครื่องกับทาง	ต-29
30	ทางข้ามรถไฟติดทางแยก	ต-30
31	ทางแคบ	ต-31
32	ทางลัดซ้าย	ต-32
33	ทางลัดขวา	ต-33
34	ทางลงลาดชัน	ต-34
35	เตือนรถกะโหลก	ต-35
36	ตัวหารระยะ	ต-36
37	ทางไปแฉ่ง	ต-37
38	ทางลัด	ต-38
39	ตัวทางวิ่ง	ต-39
40	ระวังหินร่วง	ต-40
41	สะพานลัด	ต-41
42-43	ให้เปลี่ยนช่องจราจร	ต-42 ถึง ต-43
44	รถยกข้างหน้า	ต-44
45	เข้าทางหลัก	ต-45
46-47	ทางร่วม	ต-46 ถึง ต-47
48	ทางร่วมข้างหน้า	ต-48
49	คันคู่รถบรรทุก	ต-49
50-51	จุดกลับรถ	ต-50 ถึง ต-51
52	ทางเดินรถสองทาง	ต-52
53	สัญญาณจราจร	ต-53
54	หยุดข้างหน้า	ต-54
55	ให้ทางข้างหน้า	ต-55
56	ระวังรถบรรทุก	ต-56
57	โรงเรียนข้างหน้า	ต-57
58	ระวังรถบรรทุก	ต-58
59	ระวังรถบรรทุก	ต-59
60	ระวังรถบรรทุก	ต-60
61	เตือนรถบรรทุก	ต-61
62-75	เตือนรถบรรทุก	ต-62 ถึง ต-75

หมายเหตุ - การเลือกใช้ขนาดของป้ายจราจร

ขนาดป้ายจราจร	ประเภททาง	ความเร็วจำกัด (กม./ชม.)
1	สำหรับทางหลวงท้องถิ่น ขนาดเล็ก ต.จรด. ซอย หรือถนนในเมืองที่มีเขตทางจำกัด	45
2	สำหรับทางหลวงท้องถิ่น และ ทางหลวงชนบท	60
3	สำหรับทางหลวงท้องถิ่น จำนวนช่องจราจร ไม่เกิน 4 ช่องทางจราจร	75
4	สำหรับทางหลวงท้องถิ่น มีช่องจราจรตั้งแต่ 4 ช่องจราจรขึ้นไป	90

แบบคู่ฉบับประเภทการกำหนดครุฑกลาง

แบบมาตรฐานงานทาง สำหรับองค์กรปกครองส่วนท้องถิ่น

ป้ายจราจรทำขึ้นและป้ายเตือน

หมายเลขที่ ทด-3-101

แผ่นที่ 40

กรมการขนส่งทางบก

นายพรชัย นกวิงวัน

วิศวกรโยธาชำนาญการพิเศษ(วช.)









This page contains a grid of technical drawings for diamond-shaped structures. Each drawing is accompanied by a table of numerical values for various dimensions (A through S). The drawings and tables are organized in rows and columns, representing different cross-sections or views of the structure. The text accompanying each drawing includes labels for the components and their corresponding values in the table.

**Row 1:** Drawing A1.A2 with table A B C D E F G H I J K L M N O P Q R S. Drawing R3.R4 with table A B C D E F G H I J K L M N O P Q R S. Drawing R5.R6 with table A B C D E F G H I J K L M N O P Q R S. Drawing A7.A8 with table A B C D E F G H I J K L M N O P Q R S.

**Row 2:** Drawing R1.R2 with table A B C D E F G H I J K L M N O P Q R S. Drawing R3.R4 with table A B C D E F G H I J K L M N O P Q R S. Drawing R5.R6 with table A B C D E F G H I J K L M N O P Q R S. Drawing R7.R8 with table A B C D E F G H I J K L M N O P Q R S.

**Row 3:** Drawing R9.R10 with table A B C D E F G H I J K L M N O P Q R S. Drawing R11.R12 with table A B C D E F G H I J K L M N O P Q R S. Drawing R13.R14 with table A B C D E F G H I J K L M N O P Q R S. Drawing R15.R16 with table A B C D E F G H I J K L M N O P Q R S.

**Row 4:** Drawing R17.R18 with table A B C D E F G H I J K L M N O P Q R S. Drawing R19.R20 with table A B C D E F G H I J K L M N O P Q R S. Drawing R21.R22 with table A B C D E F G H I J K L M N O P Q R S. Drawing R23.R24 with table A B C D E F G H I J K L M N O P Q R S.

**Row 5:** Drawing R25.R26 with table A B C D E F G H I J K L M N O P Q R S. Drawing R27.R28 with table A B C D E F G H I J K L M N O P Q R S. Drawing R29.R30 with table A B C D E F G H I J K L M N O P Q R S. Drawing R31.R32 with table A B C D E F G H I J K L M N O P Q R S.

**Row 6:** Drawing R33.R34 with table A B C D E F G H I J K L M N O P Q R S. Drawing R35.R36 with table A B C D E F G H I J K L M N O P Q R S. Drawing R37.R38 with table A B C D E F G H I J K L M N O P Q R S. Drawing R39.R40 with table A B C D E F G H I J K L M N O P Q R S.

**Row 7:** Drawing R41.R42 with table A B C D E F G H I J K L M N O P Q R S. Drawing R43.R44 with table A B C D E F G H I J K L M N O P Q R S. Drawing R45.R46 with table A B C D E F G H I J K L M N O P Q R S. Drawing R47.R48 with table A B C D E F G H I J K L M N O P Q R S.

นายวิชาญ ตรีเพ็ญ  
 นายวิชาญจรรยา ตรีเพ็ญ ปริญญาโท วิชาออกแบบและตกแต่งภายใน  
 3-104/46 ถนนฉัตรเกษียร แขวงบางกอบัว เขตบางเขน กรุงเทพฯ 10170

**แบบคำนิยามประกอบการศึกษาครุศาสตร์**  
 (นายวิชาญ ตรีเพ็ญ)  
 วิศวกรโยธาชำนาญการพิเศษ(วช.)

คณะกรรมการจัดทำแบบรูปรายการงานก่อสร้าง  
 ตามคำสั่ง ออจ.สน. 2079 / 2563  
 ลงวันที่ 16 ต.ค. 63  
 แลแบบแปลนเลขที่ 102/2563

นายวิชาญ ตรีเพ็ญ .....ประธานกรรมการ  
 นายวิชาญจรรยา ตรีเพ็ญ .....กรรมการ  
 นายวิชาญจรรยา ตรีเพ็ญ .....กรรมการ  
 นายวิชาญจรรยา ตรีเพ็ญ .....กรรมการ

กรมโยธาธิการและผังเมือง	แบบมาตรฐานงานทาง สำหรับองค์การปกครองส่วนท้องถิ่น
บัญชีรายการแปลน	
แบบเลขที่ ทว-3-104	แผ่นที่ 43







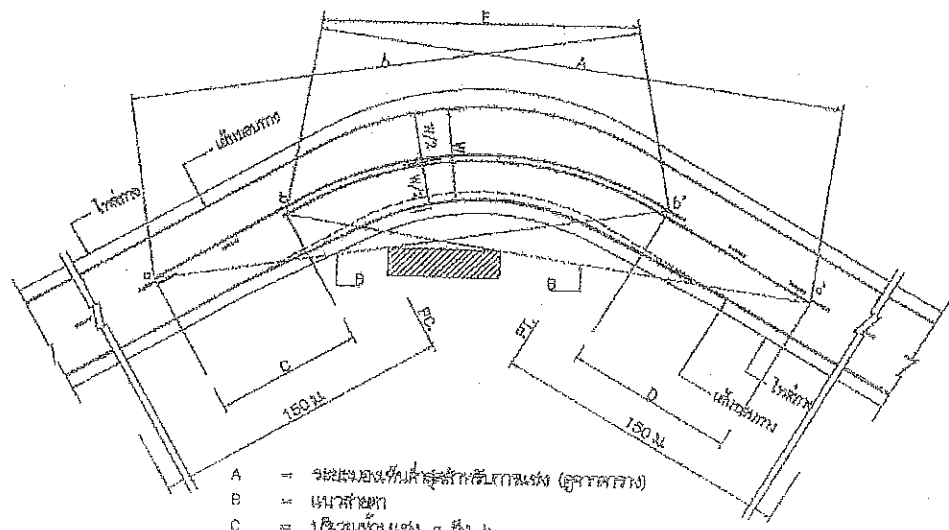

- A = ระยะของพื้นที่ลูกรังที่กว้าง (ลูกรังจราจร)
- B = แนวคันทาง
- C = บริเวณไหล่ทาง a ถึง b
- D = บริเวณไหล่ทาง a' ถึง b'
- a, a' = จุดเริ่มต้นของบริเวณไหล่ทาง
- b, b' = จุดปลายบริเวณไหล่ทาง
- E = เส้นกึ่งกลางเส้นโค้ง

การขึ้นเนินจราจรบริเวณโค้งรวม

ตาราง : ระยะทางของพื้นที่ลูกรัง สำหรับถนนวงเวียนความเร็วต่ำ

ความกว้างช่อง (ม./ฟุต)	ระยะของพื้นที่ลูกรังที่กว้าง (ม.)
50	150
60	180
70	210
80	240
90	270
100	300

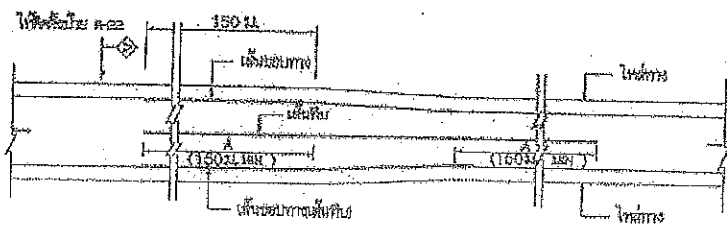

การขึ้นเนินจราจร กรณีความกว้างของช่องจราจรลดลง

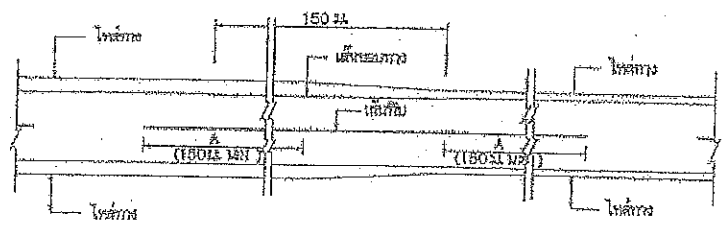

การขึ้นเนินจราจร กรณีความกว้างของไหล่ทางลดลง

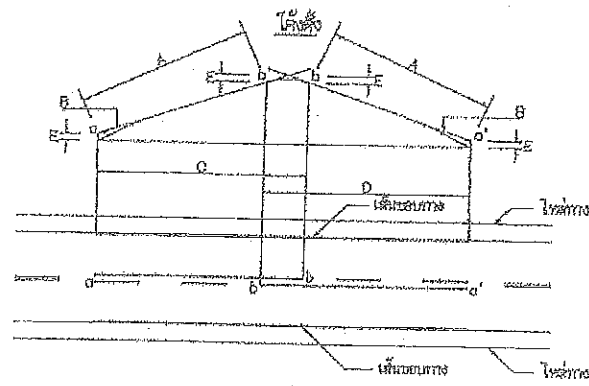

- A = ระยะของพื้นที่ลูกรังที่กว้าง (ลูกรังจราจร)
- B = แนวคันทาง
- C = บริเวณไหล่ทาง a ถึง b
- D = บริเวณไหล่ทาง a' ถึง b'
- E = 15 m
- a, a' = จุดเริ่มต้นของบริเวณไหล่ทาง
- b, b' = จุดปลายบริเวณไหล่ทาง

การขึ้นเนินจราจรบริเวณโค้งตั้ง

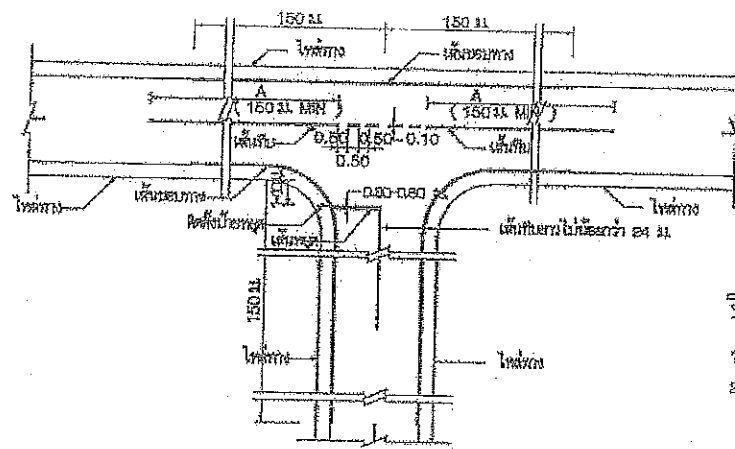

การขึ้นเนินจราจรทางแยก

ขนาดและระยะของช่องจราจรบนผิวทาง

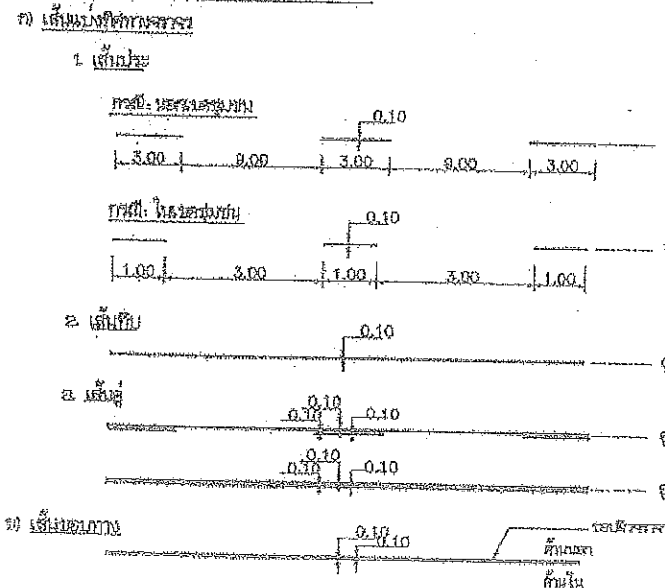

กรณีความกว้างสะพานน้อยกว่าความกว้างผิวจราจรถนน

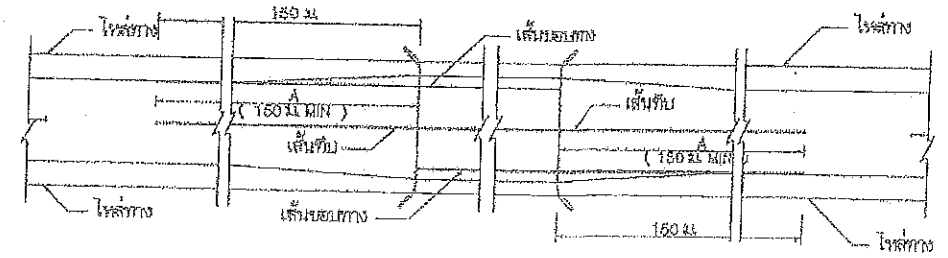

กรณีความกว้างสะพานน้อยกว่าความกว้างผิวจราจรถนน

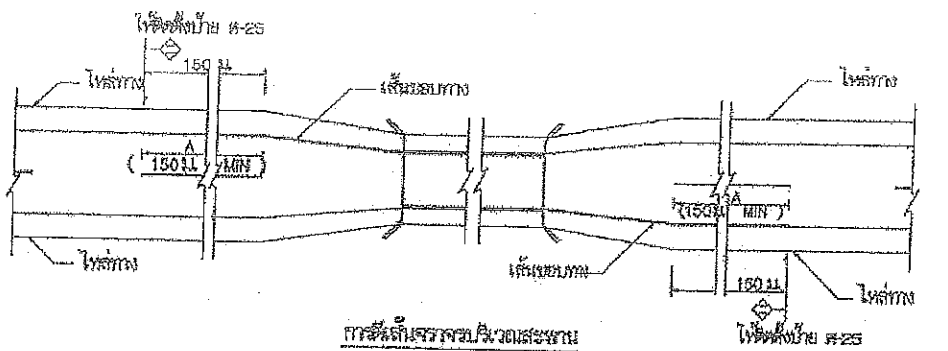

รายการประกอบแบบ

1. ผิวทาง มีหน่วยเป็นเมตรยกเว้นค่าความลึกเป็นมิลลิเมตร
2. เส้นแบ่งทิศทางจราจร ใช้เส้นสีเหลือง ขนาดกว้าง 10 ซม. ใช้เส้นสีเหลืองกลางผิวจราจรตลอดแนว
  - 2.1 เส้นขอบทางเส้นสีเหลืองแบ่งทิศทางของจราจรในสองทาง 2 ช่องจราจรในทิศทางเดียวใช้เส้นสีเหลืองเส้นเดียว
  - 2.2 เส้นกึ่งกลางเส้นสีเหลือง แบ่งทิศทางจราจรในทิศทางเดียวในสองทาง 2 ช่องจราจรใช้เส้นสีเหลืองเส้นเดียว
  - 2.3 เส้นประคู่สีเหลืองเส้นสีเหลือง คู่ขนานกัน 1 คู่ เส้นสีเหลืองคู่ขนานกันใช้เส้นสีเหลืองเส้นเดียว
  - 2.4 การขึ้นเนินไหล่ทาง บริเวณทางโค้งรวมและทางโค้งตั้งให้ใช้เส้นสีเหลืองเส้นเดียว
  - 2.5 กรณีผิวจราจรกว้าง 5 ม. หรือน้อยกว่าไม่มีไหล่ทาง ให้ใช้เส้นสีเหลืองเส้นเดียว
3. เส้นขอบทาง ให้ใช้เส้นสีเหลือง กว้าง 10 ซม. ทั้ง 2 ข้าง ตลอดแนว
4. สีขั้วถนนผิวจราจรที่มีสีเข้มทั้งหมด ( แอสฟัลต์, คอนกรีต, คอนกรีตเสริมเหล็ก ) ให้ใช้สีขั้วถนนเป็นสีเทาหรือสีน้ำเงิน

หมายเหตุ

แบบเครื่องหมายความหมายของผิวทาง (ตีเส้นจราจร) ปรับปรุงจากแบบเลขที่ กท-3-109/15 (แก้ไขครั้งที่ 1) ของกรมทางหลวงชนบท

แบบคู่ฉบับประกอบกาหนดราคาทางหลวง

คณะกรรมการจัดทำแบบรายการงานก่อสร้าง  
 ก่อสร้าง  
 ปีงบประมาณ 2567  
 วันที่ 16 ก.ค. 67  
 แบบแปลนเลขที่ 102/2567

กรมการขนส่งทางบก  
 กรมการขนส่งทางบก  
 กรมการขนส่งทางบก  
 กรมการขนส่งทางบก

แบบมาตรฐานงานทาง  
 สำหรับองค์การปกครองส่วนท้องถิ่น  
 เลื่อนนายจรรยาชนพิวง (ตีเส้นจราจร)  
 แบบเลขที่ กท-3-110 (1) ฉบับที่ 49

วิศวกรโยธาชำนาญการพิเศษ (จร.)

**ข้อกำหนดการตีเส้นจราจรด้วยสีจราจร (Traffic Paint) และวัสดุเทอร์โมพลาสติก (Thermoplastic) ให้ดำเนินการดังต่อไปนี้**

**1. วิธีดำเนินการจัดทำ**

- 1.1 การเตรียมผิวทาง : ผิวทางจราจรที่ทำการตีเส้นหรือเครื่องหมายจราจรต้องสะอาดและแห้ง ต้องไม่ทำบนผิวทางที่สกปรก มีฝุ่นจับ หรือสิ่งแปลกปลอมเช่นโคล และไม่ลงทับไปบนวัสดุจราจรเดิมที่ชำรุด การลงวัสดุรองพื้น ต้องให้วิธีพ่นเพื่อให้วัสดุติดแน่นกับผิวจราจรสวมสมอ โดยไม่ก่อให้เกิดการเสื่อมและเปลี่ยนสีเดิม สารวัสดุรองพื้นดังกล่าวต้องสอดคล้องกับผิวจราจรที่จะทำ งานรวมทั้งปริมาณจะต้องเหมาะสม ทั้งนี้ต้องได้รับความเห็นชอบจากผู้ว่าจ้างก่อน ในกรณีที่เครื่องหมายจราจรเดิมไม่อยู่ในแนวหรือรูปแบบที่ถูกต้องกับเครื่องหมายจราจรที่จะทำขึ้นใหม่ ผู้รับจ้างมีหน้าที่รับผิดชอบในการลบเครื่องหมายจราจรเดิมออกโดยใช้เครื่องจักรกล
- 1.2 ในกรณีที่ตีเส้นจราจรหรือเครื่องหมายจราจรบนผิวทางที่ก่อสร้างใหม่ให้ดำเนินการภายหลังการก่อสร้างผิวทางแล้วเสร็จไม่น้อยกว่า 1 สัปดาห์
- 1.3 การเตรียมวัสดุเทอร์โมพลาสติก : เพื่อป้องกันมิให้ลื่นหรือเกิดอาการแตกเปราะของเทอร์โมพลาสติกเนื่องจากความร้อนสูงเกินกว่าผู้ผลิตกำหนดไว้ ต้องใช้วัสดุเทอร์โมพลาสติกให้เพียงพอกับความร้อนในเตาต้มที่มีการควบคุมอุณหภูมิและจะต้องไม่ให้ความร้อนสูงกว่าที่ผู้ผลิตกำหนดไว้ไม่ว่าขณะใดๆ เมื่อวัสดุเหลวแล้วจะต้องรีบใช้ทันทีห้ามมิให้ทำวัสดุเทอร์โมพลาสติกที่หลอมเหลวอยู่นานเกิน 6 ชั่วโมงการใช้งาน
- 1.4 การเตรียมเครื่องมือ : ต้องใช้เครื่องมือ เครื่องจักรกล และอุปกรณ์ต่างๆ ตามลักษณะของวัสดุที่ใช้ทำงาน ปริมาณของวัสดุต้องอยู่ในกรอบรอบขั้วที่ผู้ผลิตกำหนดไว้หากมีการทำมากกว่าหนึ่งชิ้นขึ้นไปต้องรดให้ชิ้นแรกแห้งเสียก่อน

**2. ข้อกำหนดคุณสมบัติ**

- 2.1 สีจราจร (Traffic Paint) หมายถึง สีจราจรที่ใช้ในการจัดทำเครื่องหมายจราจรโดยวิธีพ่น เป็นผลิตภัณฑ์ที่ทำในประเทศไทย ซึ่งแสดงเครื่องหมายมาตรฐานผลิตภัณฑ์อุตสาหกรรม มอก. 415 สีจราจร ชนิดที่ 2
- 2.2 วัสดุเทอร์โมพลาสติก (Thermoplastic) หมายถึง วัสดุเทอร์โมพลาสติกที่ใช้ในการจัดทำเครื่องหมายจราจรโดยวิธีพ่น ริด หรือปาดลาก เป็นผลิตภัณฑ์ที่ทำในประเทศไทย ซึ่งแสดงเครื่องหมายมาตรฐานผลิตภัณฑ์อุตสาหกรรม มอก. 542 วัสดุเทอร์โมพลาสติก ระดับ 1 ซึ่งมีความสัมพันธ์และอัตราส่วนของลูกแก้วในส่วนผสมไม่น้อยกว่า 20% โดยน้ำหนักรวมทั้งใช้โรยบนเส้นเทอร์โมพลาสติก สะท้อนแสงในอัตราส่วน 400-500 ครั้งต่อตารางเมตร
- 2.3 ลูกแก้ว (Glass Beads) ที่ใช้กับวัสดุทำเครื่องหมายจราจรบนผิวทางเพื่อให้เกิดการสะท้อนแสงเป็นผลิตภัณฑ์ที่ทำในประเทศไทยซึ่งแสดงเครื่องหมายมาตรฐานผลิตภัณฑ์อุตสาหกรรม มอก. 543 ไว้ที่ผลิตภัณฑ์
- 2.4 วัสดุรองพื้น (Tack Coat หรือ Primer) เป็นน้ำยาเคลือบพื้นบนผิวทางก่อนทำเครื่องหมายจราจรเพื่อช่วยในการยึดเกาะระหว่างวัสดุทำเครื่องหมายจราจรกับผิวทาง มีคุณสมบัติตามที่ผู้ผลิตวัสดุเทอร์โมพลาสติกกำหนด

**3. การตรวจวัดคุณลักษณะเครื่องหมายจราจร**

- 3.1 ความหนา
 

ในระหว่างการปฏิบัติงานให้มีการตรวจวัดความหนาของเครื่องหมายจราจรในปริมาณงานไม่น้อยกว่า 100 ตารางเมตร อย่างน้อย 3 ค่า ต่อ 1 ครั้ง โดยใช้เข็มโลหะผิวเรียบวางรับในแนวที่ เครื่องตีเส้นจะผ่าน เมื่อพ่นหรือปาดลากวัสดุไปบนแผ่นโลหะนั้นแล้ว ให้นำมาวัดความหนาของเครื่องหมายจราจรดังนี้

  - (1) สีจราจร (Traffic Paint) ความหนาของเส้นจราจรและเครื่องหมายจราจรเมื่อแห้งต้องมีความหนาไม่น้อยกว่า 0.2 มิลลิเมตร
  - (2) วัสดุเทอร์โมพลาสติก (Thermoplastic) ความหนาของเส้นจราจรและเครื่องหมายจราจรเมื่อแห้งต้องมีความหนาไม่น้อยกว่า 3.0 มิลลิเมตร หรือไม่น้อยกว่าที่กำหนดไว้ในแบบมาตรฐานเครื่องมือ (Standardization) และปรับค่าให้ออกต้อง
- 3.2 ค่าสัมประสิทธิ์การสะท้อนแสง (Reflectance หรือ Luminance Factor)
 

ในระหว่างการปฏิบัติงานให้มีการตรวจวัดค่าการสะท้อนแสงของเครื่องหมายจราจรในปริมาณงานไม่น้อยกว่า 10 ตารางเมตร แต่ละตำแหน่งอย่างน้อย 3 ค่า และในทุกช่วงเวลา 1 ชั่วโมง ให้ตรวจวัดมาตรฐานเครื่องมือ (Standardization) และปรับค่าให้ออกต้อง

ตารางที่ 1 แสดงเกณฑ์กำหนดคุณลักษณะเครื่องหมายจราจร

รายการที่กำหนด	สีจราจร	วัสดุเทอร์โมพลาสติก
1. วัสดุ 1.1 ข้อกำหนด 1.2 การใช้งาน	มอก.415-2544 ชนิดที่ 2 ทึบ	มอก.542-2530 ระดับ 1 ทึบ วัสดุปาดลาก
2. ตรวจสอบคุณลักษณะของวัสดุ 2.1 ความหนา เมื่อแห้ง, มิลลิเมตร พื้น ขีดหรือปาดลาก 2.2 อัตราการใส่ลูกแก้ว (ร้อยละของ) กรัม/ตร.ม.	$\geq 0.2$ $\geq 400$	$\geq 3.0$ $\geq 3.0$ $\geq 400$
3. ตรวจสอบคุณลักษณะเมื่อใช้เสร็จทันที (ตรวจรับงาน) 3.1 ความหนาเมื่อแห้ง, มิลลิเมตร 3.2 การมองเห็นในเวลากลางคืน 3.2.1 การสะท้อนแสง (Retroreflectivity), $\text{mcd} \cdot \text{m}^{-2}$ สีขาว สีเหลือง	$\geq 0.2$ $\geq 300$ $\geq 200$	$\geq 3.0$ $\geq 300$ $\geq 200$
4. ตรวจสอบคุณลักษณะหลังใช้งาน (ระยะเวลาประกัน) 4.1 การมองเห็นในเวลากลางคืน 4.1.1 การสะท้อนแสง (Retroreflectivity), $\text{mcd} \cdot \text{m}^{-2}$ สีขาว สีเหลือง	6 เดือน 1 ครั้ง 12 เดือน 1 ครั้ง $\geq 150$ $\geq 100$	12 เดือน 1 ครั้ง 24 เดือน 1 ครั้ง $\geq 150$ $\geq 100$
5. ระยะเวลาประกัน	12 เดือน	24 เดือน

คณะกรรมการจัดทำแบบบูรณาการงานก่อสร้าง  
ตามคำสั่ง อบจ.สบ. 2079 / 2567  
ลงวันที่ 16 ต.ค. 67  
แบบแปลนเลขที่ 102 / 2567

.....ประธานกรรมการ  
.....กรรมการ  
.....กรรมการ  
.....กรรมการ

*(ลายเซ็น)*  
**นายพรชัย แก้วนั้งขันธ์**  
วิศวกรโยธาชำนาญการพิเศษ (แสดงวุฒิ)

**แบบคู่ฉบับประกอบกำหนดยกเว้นค่า**

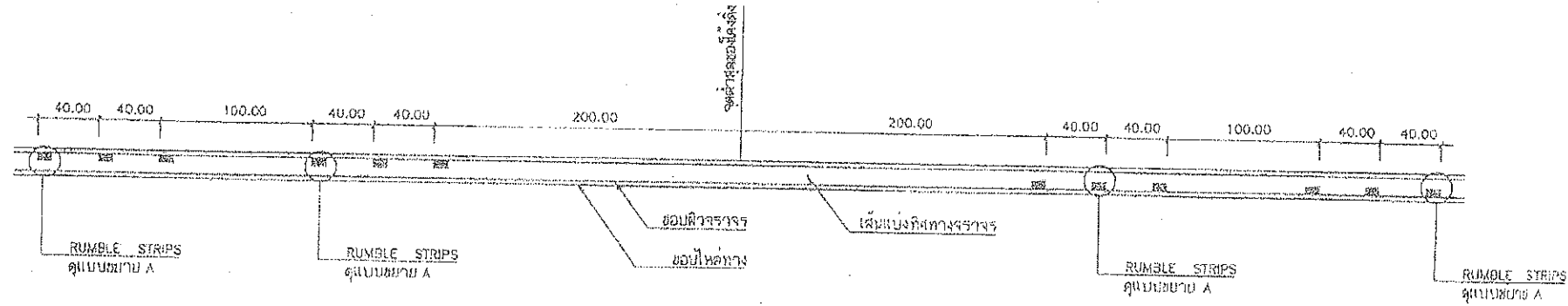

แบบ RUMBLE STRIPS บนทางลาดชัน

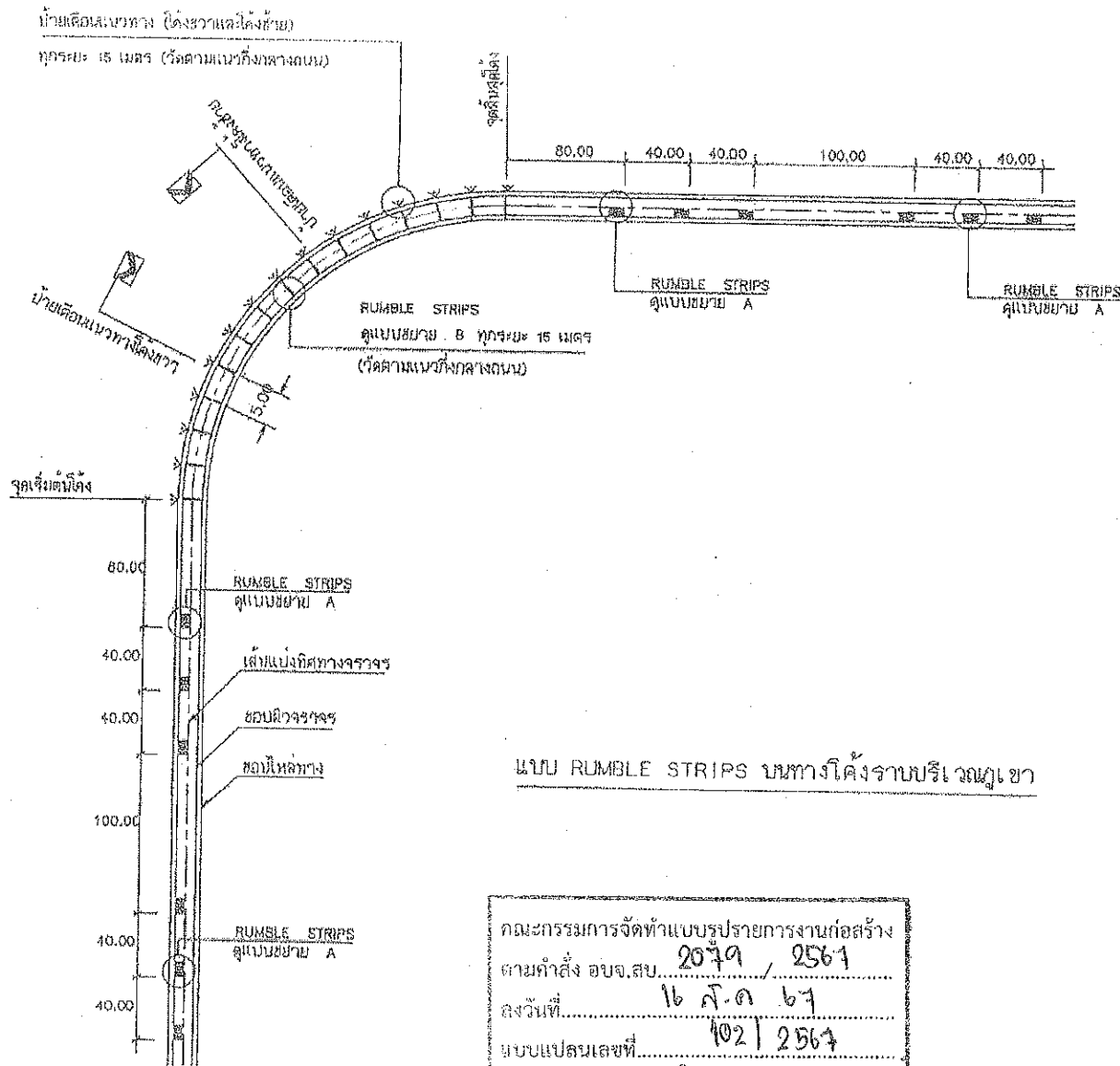

แบบ RUMBLE STRIPS บนทางโค้งราบบริเวณภูเขา

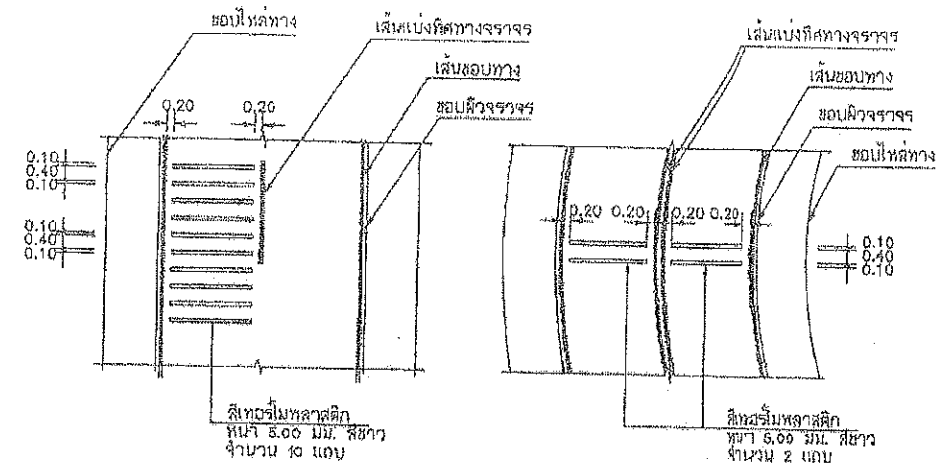

แบบขยาย A  
RUMBLE STRIPS

แบบขยาย B  
RUMBLE STRIPS

*(Signature)*  
แบบคู่ฉบับประกอบการกำหนดราคาตกลง

รายการประกอบแบบ

1. มิติต่างๆ มีหน่วยเป็น เมตร นอกจากจะระบุไว้เป็นอย่างอื่น
2. วัสดุที่ใช้ทำ RUMBLE STRIPS เป็นสีทอซีเมนต์ผสมพลาสติก สีขาว ตาม มอว. 642
3. ทางสายใดจะทำ RUMBLE STRIPS และ/หรือติดตั้งป้ายเตือนแนวทาง ผู้ออกแบบจะเป็นผู้กำหนดไว้ในแบบก่อสร้าง

คณะกรรมการจัดทำแบบรายการงานก่อสร้าง  
ตามคำสั่ง อบจ.สบ. 2079 / 2561  
ลงวันที่ 16 ส.ค. 67  
ฉบับแปลนเลขที่ 1021 2567

*(Signature)* ประธานกรรมการ  
กรรมการ  
กรรมการ  
กรรมการ  
กรรมการ

หมายเหตุ

แบบ RUMBLE STRIPS ปรับปรุงจากแบบเลขที่ 3-114/46 ของกรมทางหลวงชนบท

*(Signature)*  
(นายพรชัย แก้วบังวัน)  
วิศวกรโยธาชำนาญการพิเศษ(วช.)

	มาตรฐานงานทาง สำหรับองค์ประกอบส่วนท้องถิ่น	
	RUMBLE STRIPS	
แบบเลขที่ ทอ-3-114	แผ่นที่ 56	

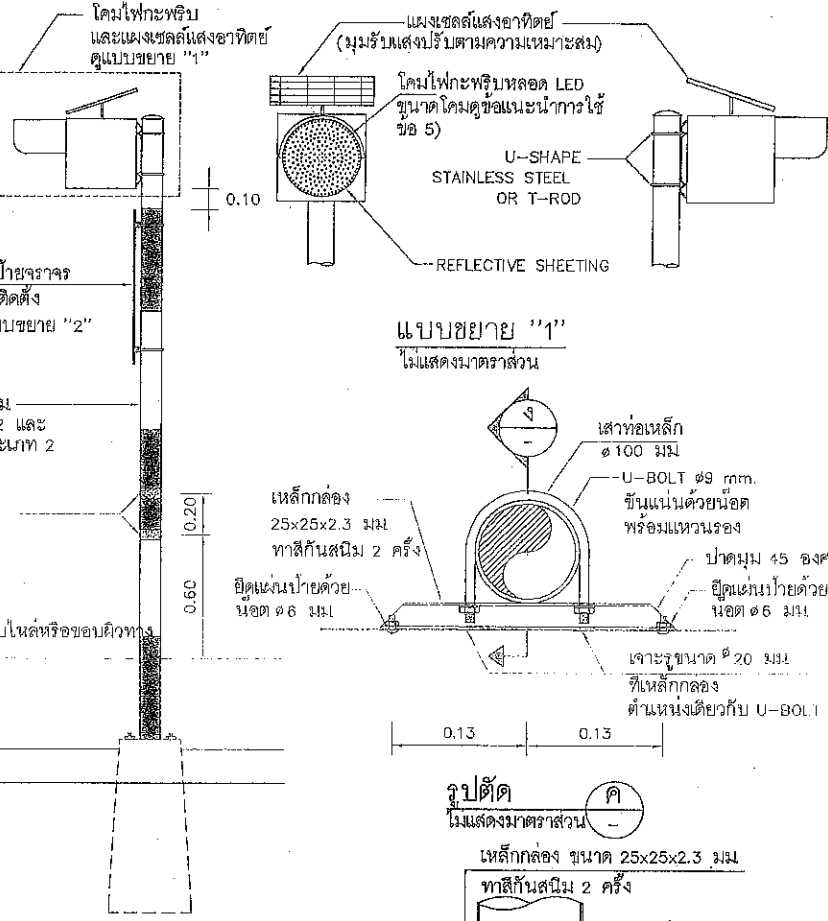
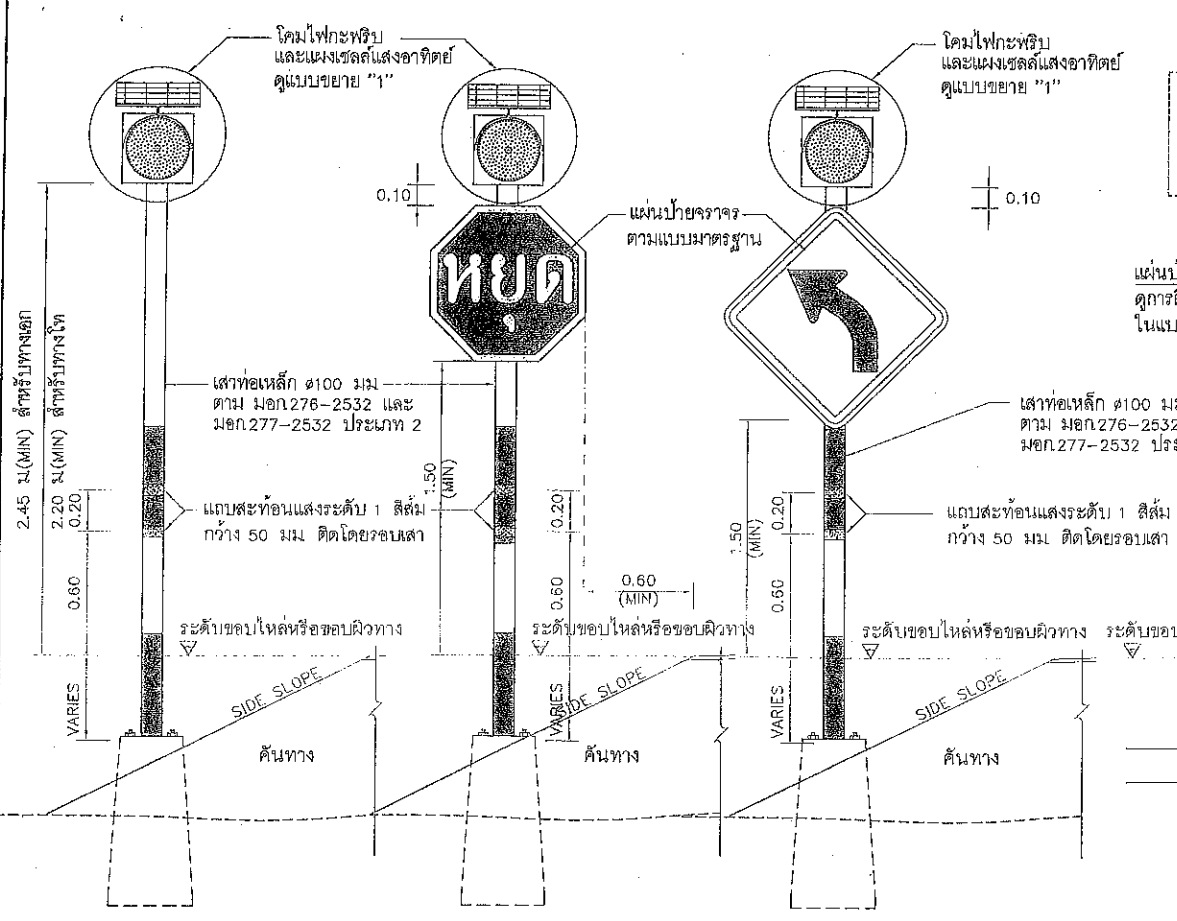

- ข้อกำหนดทั่วไปของสัญญาณไฟกะพริบ**
- ชนิดต่างๆ มีหน่วยเป็นเมตร นอกจากจะระบุไว้เป็นอย่างอื่น
  - ระยะการติดตั้งป้ายบังคับ ป้ายเตือน รายละเอียดการติดตั้งตามแบบเลขที่ จร-114 ถึง จร-115
  - เลนส์ของโคมไฟกะพริบ มีขนาด ๓00 มม. ทิศการส่องไฟทิศทางบนแนวโป่งแสงหรือวัสดุอะคริลิคโปร่งแสง ทนความร้อนสูง ไม่แตกง่าย และไม่เปลี่ยนรูปร่างเมื่อถูกบีบตีพืด
  - หลอดเป็นหลอด LEDs ชนิดที่ใช้สำหรับงานสัญญาณจราจร สีเหลือง หรือสีแดง จัดวางในตำแหน่งที่เหมาะสมกับการใช้งาน โดยมีจำนวนหลอด LEDs ไม่น้อยกว่า 120 หลอด และมีความเข้มแสงส่องสว่างโดยรวมของดวงโคมไม่น้อยกว่า 660,000 mcd.
  - รูปแบบตัวโคมไฟสามารถปรับเปลี่ยนได้ตามมาตรฐานของผู้ผลิต แต่ต้องได้รับความเห็นชอบจากกรมฯ และต้องมีการบันทึกประวัติประกอบกับดวงโคมเพื่อใช้บ่งชี้แสดงในเวลากลางวันและสำหรับรวมแสงในเวลากลางคืน
  - การกะพริบของหลอด LEDs ต้องกะพริบเป็นจังหวะเดียวกันทุกหลอด และสามารถปรับตั้งจังหวะการกะพริบไม่น้อยกว่า 40 ครั้ง/นาที แต่ไม่เกิน 80 ครั้ง/นาที อายุการใช้งานของหลอดไม่น้อยกว่า 100,000 ชม.
  - แหล่งพลังงานเป็นแบบแผงเซลล์แสงอาทิตย์ ชนิดซิลิคอน MONO-CRYSTAL SILICON สามารถผลิตพลังงานได้ไม่น้อยกว่า 10 วัตต์ รูปแบบแผงเซลล์แสงอาทิตย์และรูปแบบการติดตั้งแผงเซลล์ฯ สามารถปรับเปลี่ยนได้ตามมาตรฐานผู้ผลิต โดยต้องสามารถปรับทิศทางรับแสงอาทิตย์ได้รอบด้าน ผู้รับจ้างต้องแสดงเอกสารชี้แจงการชี้แจงหรือการได้มาซึ่งเซลล์แสงอาทิตย์ ซึ่งออกให้โดยโรงงานหรือผู้ผลิต หรือผู้แทนจำหน่าย ให้กรมฯพิจารณาอนุมัติ
  - อุปกรณ์เก็บพลังงานเป็นแบตเตอรี่แบบ SEALED LEAD ACID หรือมาตรฐานอื่นเทียบเท่า มีความต่างศักย์ไม่น้อยกว่า 12 โวลต์ ความจุ 12 AMPERE-HOUR โดยสามารถสำรองไฟได้ไม่น้อยกว่า 48 ชั่วโมงกรณีที่ไม่มีแสงอาทิตย์ส่อง
  - เสาเป็นเสาเหล็กทรงแท่งชุบสังกะสี (GALVANIZED STEEL PIPE) ขนาดไม่ต่ำกว่า ๑00 มม. ทนน้ำหนักไม่น้อยกว่า 2 มม. ทาสีกันสนิมอย่างน้อย 2 ครั้ง แล้วทาสีสีเงินขาว เป็นช่วงๆละ 0.50 ม. อีกอย่างน้อย 2 ครั้ง ตลอดความยาวทั้งหมดทั้งจุดติดตั้งและระดับ 1 สีส้ม จำนวน 2 แถบ ขนาดกว้างแถบละ 50 มม. รอบเสา
  - ผู้รับจ้างจะรับประกันคุณภาพของหลอดไฟสัญญาณและอุปกรณ์ที่ใช้ในการติดตั้งซึ่งมีกำหนด 24 เดือนนับแต่วันที่การระดมตรวจการติดตั้งไฟสัญญาณจนสุดท้ายเสร็จเรียบร้อยเป็นต้นไป ถ้าปรากฏว่าหลอดไฟสัญญาณหรือส่วนที่ติดตั้งชำรุดเสียหายในระยะเวลาประกัน ผู้รับจ้างต้องดำเนินการเปลี่ยนแปลงซ่อมแซมให้เสร็จเรียบร้อยตามสภาพเดิมภายใน 48 ชั่วโมงนับจากเวลาที่แจ้งจากกรมฯ ผู้รับจ้างเป็นผู้ดูแลค่าใช้จ่ายในการนี้แต่เพียงผู้เดียว
  - ในการรับประกันคุณภาพของหลอดไฟสัญญาณตามข้อ 10. ผู้รับจ้างจะต้องส่งมอบหลอดไฟสัญญาณสำรองไว้ให้กับแขวงทางหลวงชนบท จำนวนไม่น้อยกว่า 10 หลอดต่อการติดตั้งโคมไฟ 1 ดวง เพื่อใช้เปลี่ยนได้โดยทันทีเมื่อหลอดไฟชำรุด และผู้รับจ้างไม่มาทำการเปลี่ยนใหม่ตามที่กรมฯ แจ้งไป
  - ผู้รับจ้างจะต้องนำหลอดไฟสัญญาณมาส่งมอบเป็นเดิมไว้กับสำนักงานทางหลวงชนบทซึ่งรับผิดชอบจำนวนที่ได้ใช้เปลี่ยนแทนหลอดไฟชำรุดตามข้อ 11 เพื่อให้มีจำนวนหลอดไฟสำรองไว้ใช้งาน

ไฟกะพริบ  
รูปด้านหน้า  
ไฟกะพริบร่วมกับป้ายจราจร  
แสดงการติดตั้งสัญญาณไฟกะพริบอย่างเดี่ยวหรือร่วมกับป้ายบังคับหรือป้ายเตือน (เสาเหล็ก)  
ไม่แสดงมาตราส่วน

รูปด้านข้าง  
แผงป้ายจราจร  
ดูการติดตั้งในแบบขยาย "2"  
ไม่แสดงมาตราส่วน

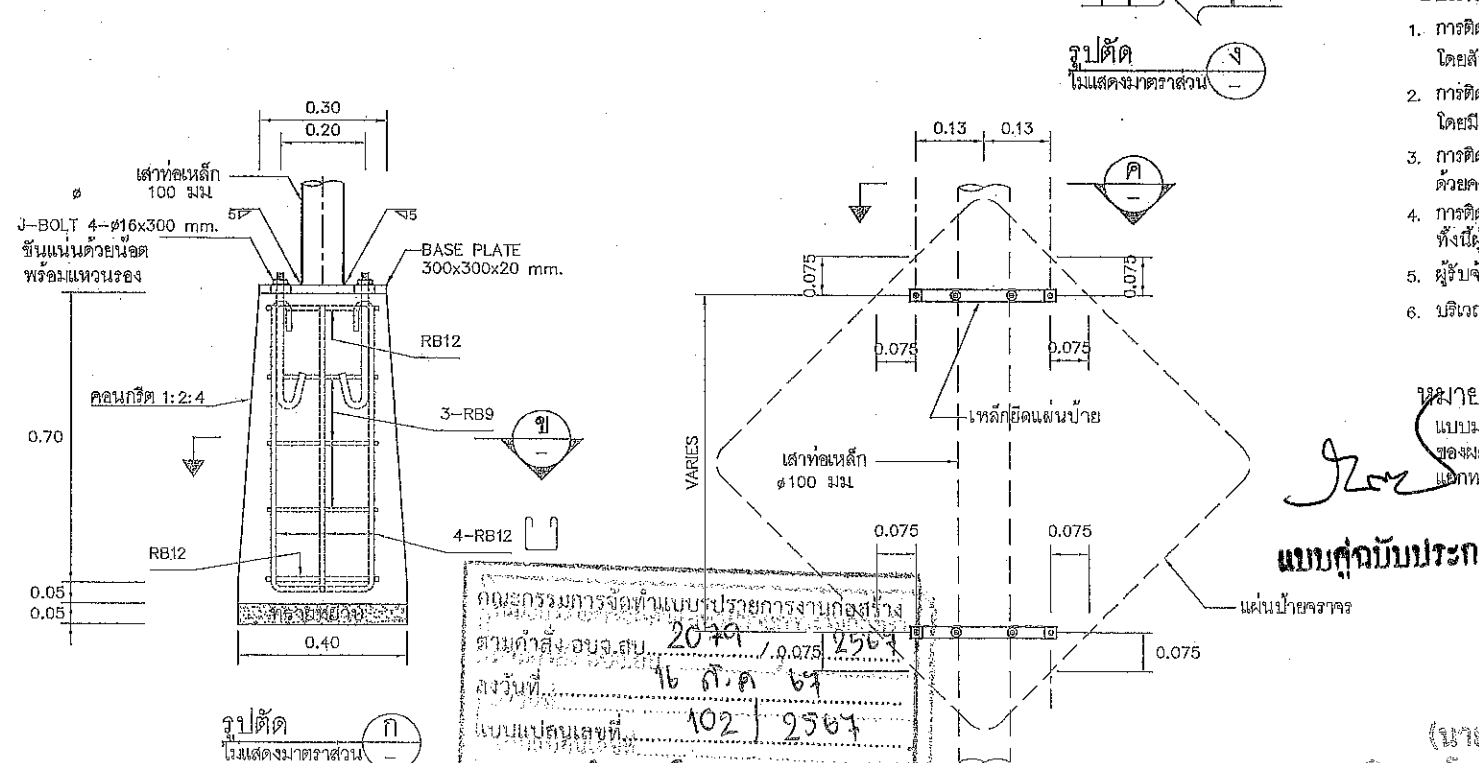
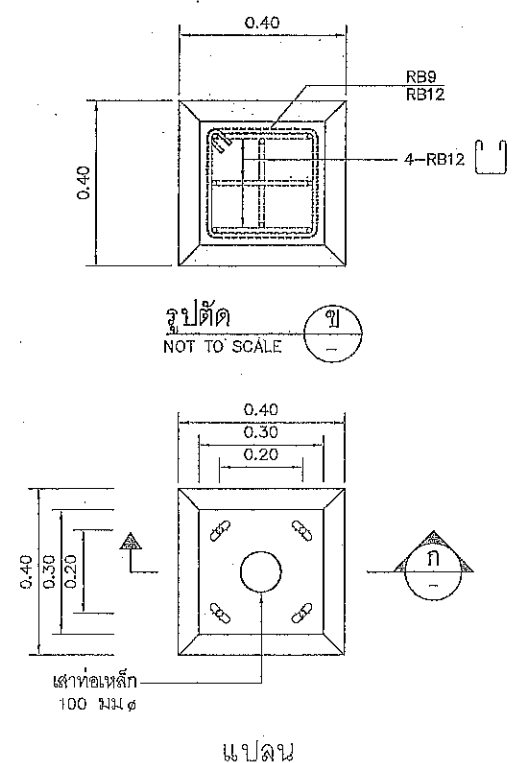

- ข้อแนะนำการใช้**
- การติดตั้งสัญญาณไฟกะพริบสีเหลือง และสัญญาณไฟกะพริบสีแดง ให้ติดตั้งบริเวณทางแยกที่อันตรายในการข้ามหรือผ่านทางแยก โดยสัญญาณไฟกะพริบสีเหลืองจะติดตั้งสำหรับเตือนรถบนทางออก ส่วนไฟกะพริบสีแดงจะติดตั้งสำหรับเตือนรถบนทางเข้า โดยวิธีติดตั้งสองสีเพื่อเน้นให้ผู้ขับขี่สนใจป้ายหยุด
  - การติดตั้งสัญญาณไฟกะพริบแดง ร่วมกับป้ายหยุด จะติดตั้งบริเวณทางแยกที่อันตราย หรือไม่สามารถมองเห็นป้ายหยุดที่ติดตั้งได้โดยวิธีติดตั้งสองสีเพื่อเน้นให้ผู้ขับขี่สนใจป้ายหยุด
  - การติดตั้งสัญญาณไฟกะพริบสีเหลือง ร่วมกับป้ายเตือน จะติดตั้งบริเวณซึ่งต้องการลดความเร็วและด้านทางเดินรถนั้นด้วยความระมัดระวัง โดยมีวัตถุประสงค์เพื่อเน้นให้ผู้ขับขี่สนใจป้ายเตือน
  - การติดตั้งสัญญาณไฟกะพริบบนเสาเหล็ก ควรติดตั้งบนถนนในเขตชุมชน ทั้งนี้ผู้ออกแบบจะบันทึกกำหนดลงในแบบก่อสร้างแต่ละสายทาง
  - ผู้รับจ้างสามารถเลือกใช้รูปแบบการติดตั้งเสาเหล็กฝังในฐานรากคอนกรีตเสริมเหล็ก รูปแบบการวางบนฐานรากคอนกรีตได้
  - บริเวณที่มีการติดตั้งสัญญาณไฟกะพริบร่วมกับป้ายจราจร ผู้ดูแลแบบจะกำหนดไว้ในแบบก่อสร้างแต่ละสายทาง

แบบขยายฐานจาก  
ไม่แสดงมาตราส่วน

แบบขยาย "2"  
ไม่แสดงมาตราส่วน

นายพรชัย แก้วนันทน์  
วิศวกรโยธาชำนาญการพิเศษ

แบบคู่ควบประกอบกาหนดราคาตกถาวร

กรมทางหลวงชนบท สำนักสำรวจและออกแบบ

แบบมาตรฐาน  
ข้อกำหนดทั่วไปและสัญลักษณ์ ของงานสัญญาณไฟกะพริบ (เสาเหล็ก)

เขียนแบบ  
ตรวจ  
อนุมัติ

แผ่นที่ 112 แบบเลขที่ พท-101/61

คณะกรรมการจัดทำแบบรายละเอียดก่อสร้าง  
ตามคำสั่งของส.บ. 2079 / 0.075 2567  
ลงวันที่ 16 ก.ค. 67  
แบบแปลนเลขที่ 102 / 2567

ประธานกรรมการ  
กรรมการ

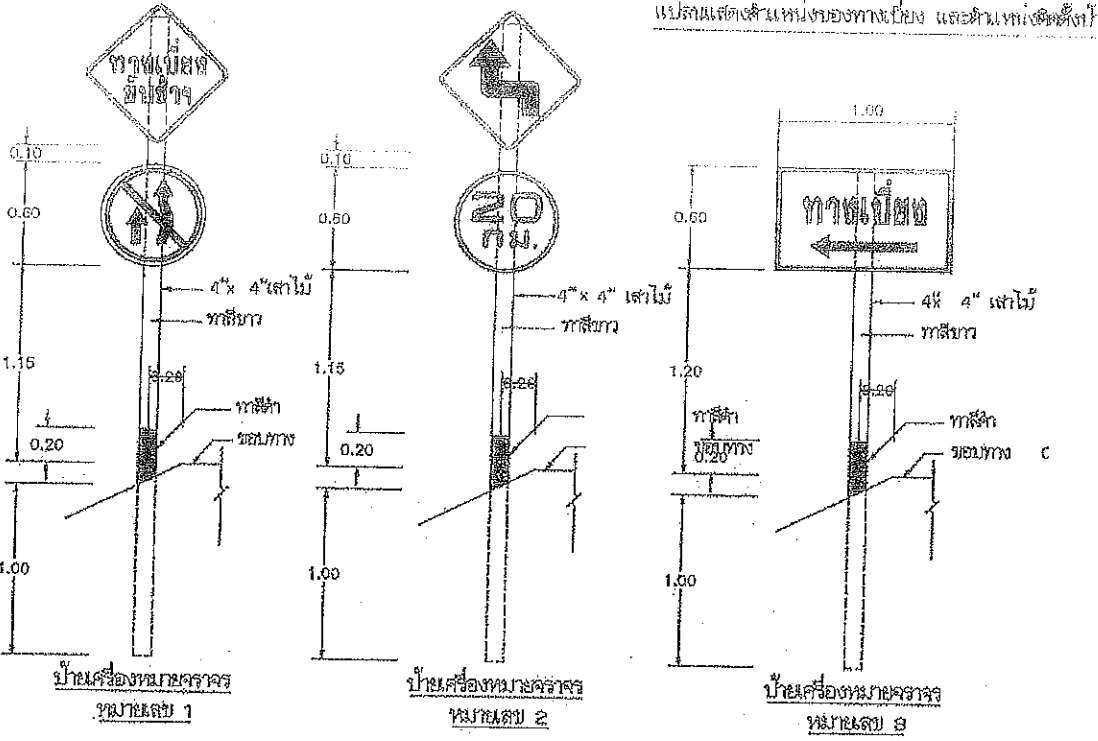
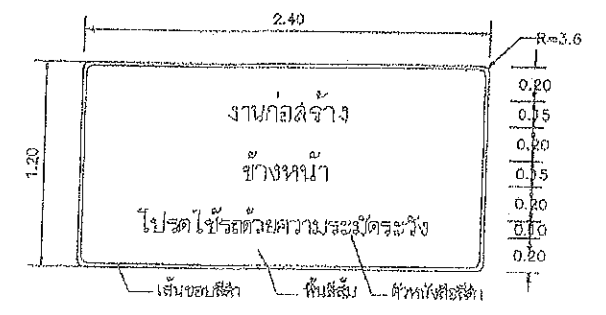
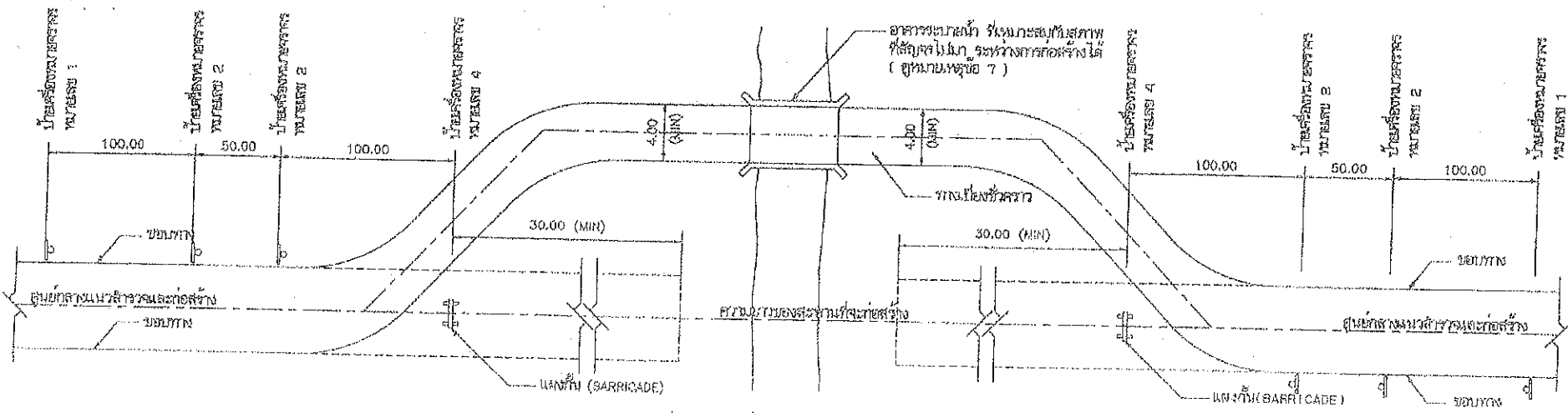

ตัวอย่างแผ่นป้ายแสดงรายละเอียดงานก่อสร้าง

โครงการก่อสร้างขององค์การบริหารส่วนจังหวัดสระบุรี โทร 036-211852

ประเภทของงานสิ่งก่อสร้าง.....  
 ปริมาณงานก่อสร้าง.....

ชื่อ ที่อยู่ หมายเลขโทรศัพท์ ผู้รับจ้าง.....  
 ระยะเวลาเริ่มต้น และระยะเวลาสิ้นสุด รวมเป็นระยะเวลาที่.....  
 วงเงินงบประมาณที่ได้ตั้งไว้หรือที่ได้รับ.....  
 ราคาากลางค่าก่อสร้าง.....  
 วงเงินค่าก่อสร้างตามที่ได้ลงนามในสัญญาจ้าง.....  
 ชื่อกรรมการตรวจการจ้างและผู้ควบคุมงาน พร้อมหมายเลขโทรศัพท์.....

ส่งมอบงานจ้างวันที่..... ตรวจรับงานจ้างวันที่.....

โครงการนี้ก่อสร้างด้วยเงินภาษีของประชาชน

คณะกรรมการจัดทำแบบรายละเอียดงานก่อสร้าง

สามฝ่าย อบจ.ส.บ. 2079 / 2561

วันที่ 16 ต.ค 61

เลขที่ 102 / 2561

ประธานกรรมการ.....  
 กรรมการ.....  
 กรรมการ.....  
 กรรมการ.....

แบบคู่ฉบับประกอตามการกำหนดภาคการ

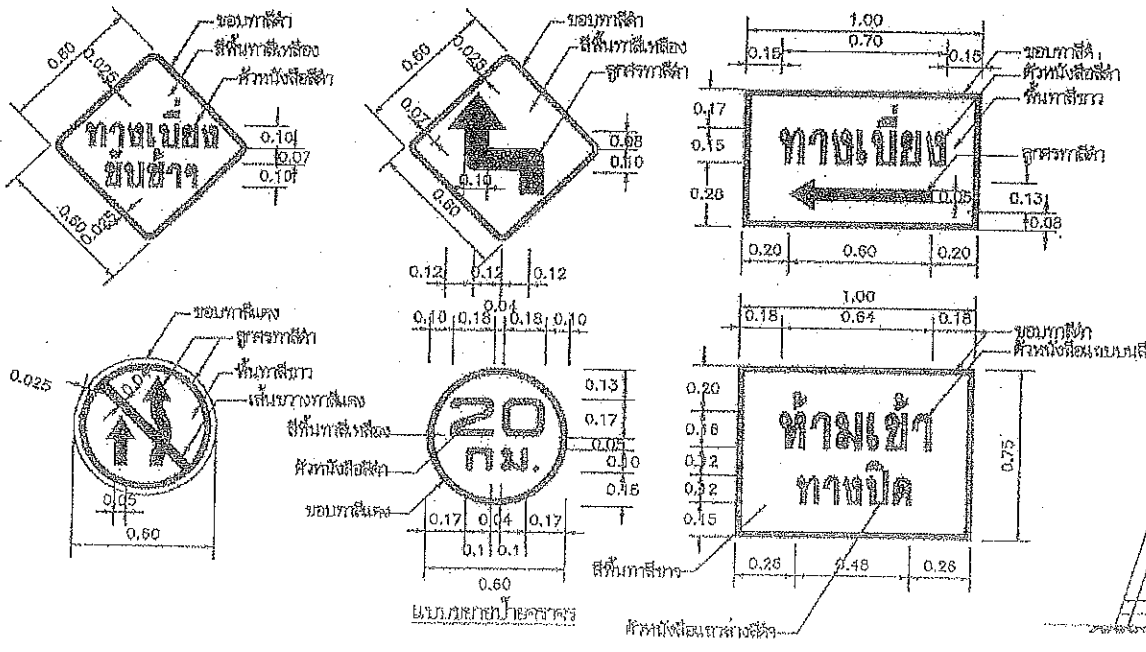

หมายเหตุ วัสดุที่ใช้ทำแผ่นป้ายให้แผ่นไว้นิดคลุมแผ่นเหล็กหรือไม้ัดขนาดกว้างไม่น้อยกว่า 1.20 เมตร ยาวไม่น้อยกว่า 2.40 เมตร

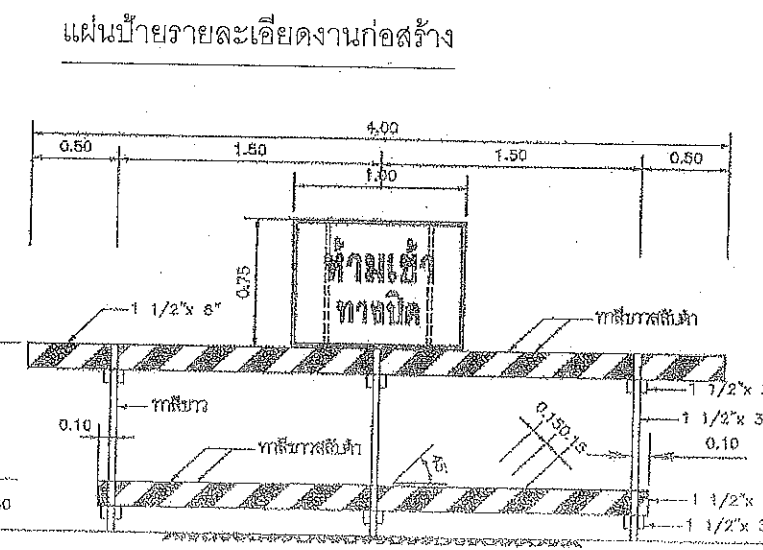

- เพื่อความมั่นคงและปลอดภัยในการจราจรของผู้ใช้ทางจราจรต้องตั้งป้ายสั่งหยุดจราจรตามตำแหน่งที่กำหนดไว้
- ผู้รับจ้างจะต้องดูแลและบำรุงรักษาป้ายสั่งหยุดจราจรให้คงสภาพเดิมไว้ตลอดเวลาที่ทำงานก่อสร้างจนกระทั่งงานก่อสร้างแล้วเสร็จ แต่ต้องให้ขอยืมใช้ต่อได้
- ผู้รับจ้างจะต้องขออนุญาตขุดและขุดเจาะถนนในบริเวณที่ติดตั้งป้ายสั่งหยุดจราจรแล้วเสร็จ และเปิดให้ขอยืมใช้ต่อไป
- ผู้รับจ้างจะต้องจ่ายค่าเสียหายแก่ประชาชนที่ได้รับความเสียหายจากป้ายสั่งหยุดจราจรที่ติดตั้งไม่ถูกต้อง
- ป้ายสั่งหยุดจราจรที่ติดตั้งไม่ถูกต้องหรือชำรุดเสียหายจะต้องเปลี่ยนใหม่โดยผู้รับจ้าง
- ป้ายสั่งหยุดจราจรที่ติดตั้งไม่ถูกต้องหรือชำรุดเสียหายจะต้องเปลี่ยนใหม่โดยผู้รับจ้าง
- ป้ายสั่งหยุดจราจรที่ติดตั้งไม่ถูกต้องหรือชำรุดเสียหายจะต้องเปลี่ยนใหม่โดยผู้รับจ้าง
- ป้ายสั่งหยุดจราจรที่ติดตั้งไม่ถูกต้องหรือชำรุดเสียหายจะต้องเปลี่ยนใหม่โดยผู้รับจ้าง
- ป้ายสั่งหยุดจราจรที่ติดตั้งไม่ถูกต้องหรือชำรุดเสียหายจะต้องเปลี่ยนใหม่โดยผู้รับจ้าง
- ป้ายสั่งหยุดจราจรที่ติดตั้งไม่ถูกต้องหรือชำรุดเสียหายจะต้องเปลี่ยนใหม่โดยผู้รับจ้าง

หมายเหตุ

แบบป้ายจราจรระหว่างทางก่อสร้าง ปริมาณจากแบบเลขที่ กส.-3-50/45 ของกรมทางหลวงชนบท



(นายพรทิว เก้าบึงจัน)

วิศวกรโยธาชำนาญการพิเศษ



ประเภทป้ายจราจรระหว่างงานก่อสร้าง (ตท.)

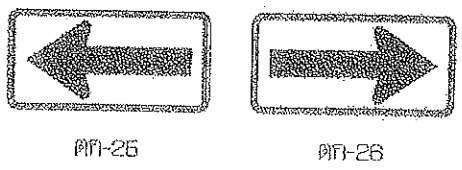
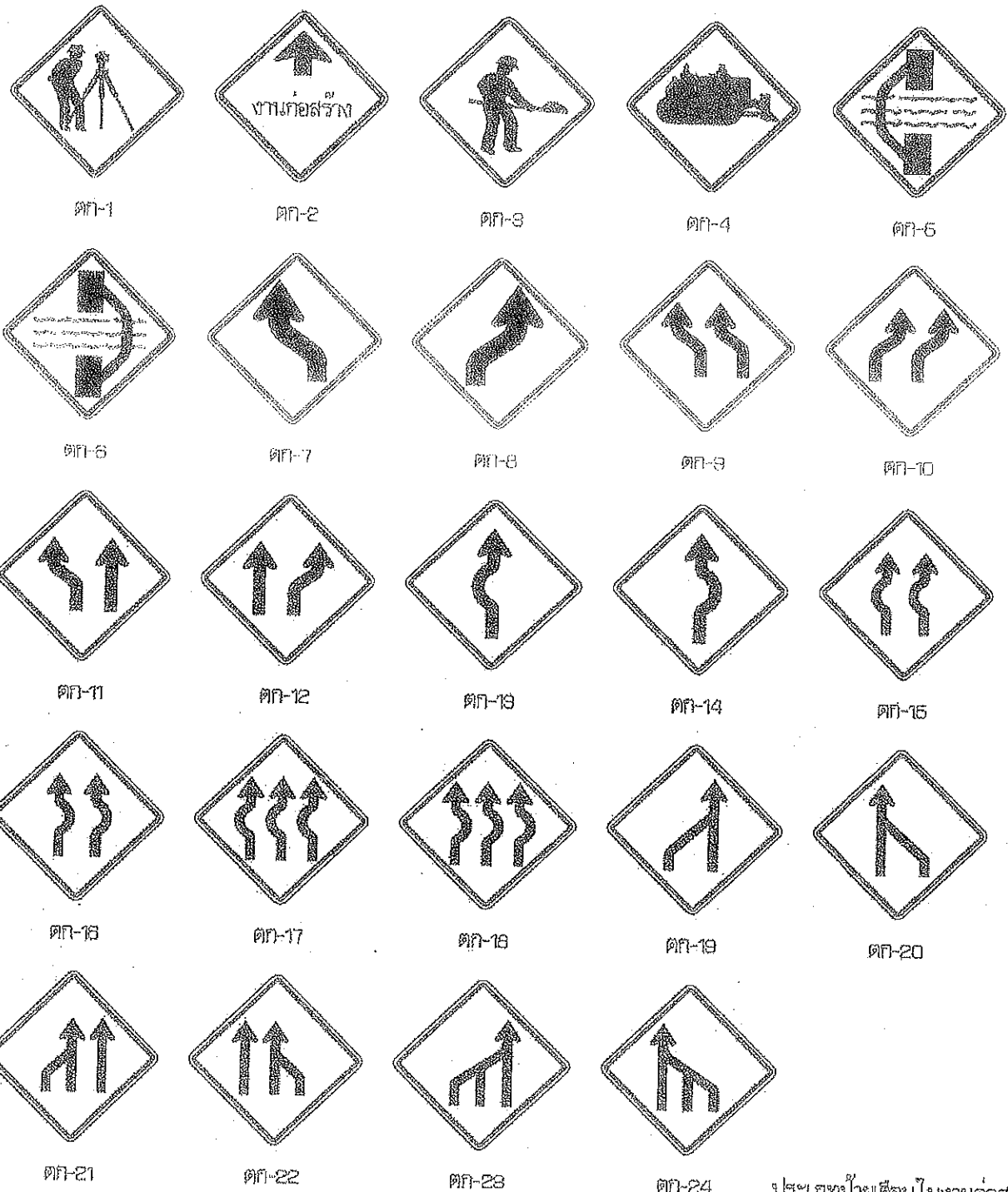

รายละเอียดป้ายเตือน  
 เลี้ยวซ้าย/ขวา  
 เลี้ยวซ้าย/ขวา  
 เลี้ยวซ้าย/ขวา  
 เลี้ยวซ้าย/ขวา

ประเภทป้ายเตือนในงานก่อสร้าง (ตท.)

ลำดับที่	ชื่อเครื่องหมาย	รหัส
1	สำรวจทาง	ตท-1
2	งานก่อสร้าง	ตท-2
3	รถยก	ตท-3
4	เครื่องจักรกำลังทำงาน	ตท-4
5	ทางเบี่ยงซ้าย	ตท-5
6	ทางเบี่ยงขวา	ตท-6
7-24	เบี่ยงเบนจราจร	ตท-7 ถึง ตท-24
25-26	เตือนแนวทางโค้ง	ตท-25 ถึง ตท-26

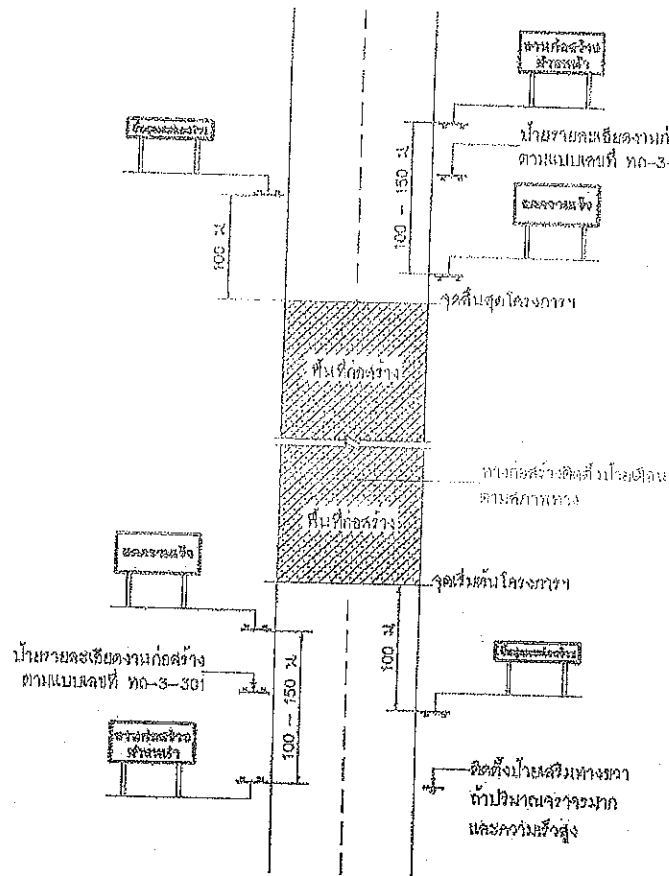

**งานก่อสร้างข้างหน้า**  
 ขนาดป้าย 90 x 180 ซม.  
 ตัวอักษร 20 ซม.  
 (สำหรับพื้นที่ที่มีรถบรรทุกหรือรถบรรทุกขนาดใหญ่ในการติดตั้งป้ายให้ใช้ป้ายเตือนทางก่อสร้างตามแบบเลขที่ ทด-3-301)

**ลดความเร็ว**  
 ขนาดป้าย 90 x 180 ซม.  
 ตัวอักษร 20 ซม.

**สิ้นสุดเขตก่อสร้าง**  
 ขนาดป้าย 75 x 180 ซม.  
 ตัวอักษร 15 ซม.

นายแพทย์  
 นายแพทย์  
 นายแพทย์  
**แบบคู่มือประกอบกำหนดครุฑกวด**

คณะกรรมการจัดทำแบบรูปการงานก่อสร้าง  
 ตามคำสั่ง อบจ.ส. 2079 / 2561  
 ลงวันที่ 16 ส.ค. 61  
 แบบแปลนเลขที่ 102 / 2561

ประธานกรรมการ  
 กรรมการ  
 กรรมการ  
 กรรมการ

แสดงการติดตั้งป้ายจราจรระหว่างการก่อสร้างทาง

- หมายเหตุ
- ระยะห่างระหว่างป้ายกำหนดความเร็ว ดังนี้
    - ความเร็วต่ำกว่า 70 กม./ชม. ใช้ระยะห่าง 100 เมตร
    - ความเร็วตั้งแต่ 70 กม./ชม. ขึ้นไปใช้ระยะห่าง 150 เมตร
  - บริเวณพื้นที่ก่อสร้างตั้งแต่ 300 เมตร ขึ้นไปให้ติดตั้งไฟกระพริบไฟแดงทุก 700 เมตร
  - แผงกั้นที่ตั้งบริเวณทางเบี่ยง ให้ติดตั้งระยะห่างกันไม่เกิน 30 เมตร โดยเริ่มติดตั้งที่ขอบทางเข้ามาทุกระยะ 50 - 60 เมตร
  - สภาพทางตั้งต่อไปในติดตั้งหลักทาง
    - บริเวณทางโค้งราบและทางโค้งตั้ง
    - บริเวณที่มีการเปลี่ยนแปลงความกว้างของผิวจราจร
    - บริเวณใช้รถบรรทุกที่อาจก่อให้เกิดยานพาหนะเคลื่อนตัวไปทางซ้ายหรือขวาของเบี่ยงที่คับแคบ
    - บริเวณอื่นๆ เพื่อป้องกันอุบัติเหตุจนอุปสรรคทาง
  - แบบป้ายจราจรระหว่างการก่อสร้าง ปรับปรุงจากแบบเลขที่ ทด-3-302/45 ของกองช่างหลวงสงขลา

(นายแพทย์) (นายแพทย์)  
 วิศวกรโยธาชำนาญการพิเศษ(จร.)



ป้ายจราจรระหว่างการก่อสร้าง

# ตัวอย่างแผ่นป้ายแสดงรายละเอียดงานก่อสร้าง

โครงการก่อสร้างขององค์การบริหารส่วนจังหวัดสระบุรี  
โทร 036-211852

ประเภทของงานสิ่งก่อสร้าง.....

ปริมาณงานก่อสร้าง.....

ชื่อ ที่อยู่ หมายเลขโทรศัพท์ ผู้รับจ้าง.....

ระยะเวลาเริ่มต้น และระยะเวลาสิ้นสุด รวมเป็นระยะเวลากี่วัน.....

วงเงินงบประมาณที่ได้ตั้งไว้หรือที่ได้รับ.....

ราคากลางค่าก่อสร้าง.....

วงเงินค่าก่อสร้างตามที่ได้ลงนามในสัญญาจ้าง.....

ชื่อกรรมการตรวจการจ้างและผู้ควบคุมงาน พร้อมหมายเลขโทรศัพท์.....

ส่งมอบงานจ้างวันที่..... ตรวจรับงานจ้างวันที่.....

โครงการนี้ก่อสร้างด้วยเงินภาษีของประชาชน

หมายเหตุ วัสดุที่ใช้ทำแผ่นป้ายให้ใช้แผ่นไวนิลคลุมแผ่นเหล็กหรือไม้อัดขนาดกว้างไม่น้อยกว่า 1.20 เมตร ยาวไม่น้อยกว่า 2.40 เมตร

*[Signature]*  
แบบคู่ฉบับประกอบทำนกำหนดราคากลาง

คณะกรรมการจัดทำแบบรายการงานก่อสร้าง
ตามคำสั่ง อบจ.สบ. 2079, 2561
ลงวันที่ 16 ธ.ค. 61
แบบแปลนเลขที่ 102 / 2561
<i>[Signature]</i> ประธานกรรมการ
<i>[Signature]</i> กรรมการ
<i>[Signature]</i> กรรมการ
<i>[Signature]</i> กรรมการ
<i>[Signature]</i> กรรมการ

*[Signature]*  
(นายพรชัย แก้วนันทน์)  
วิศวกรนิเทศาณูการพิเศษ(รช.)

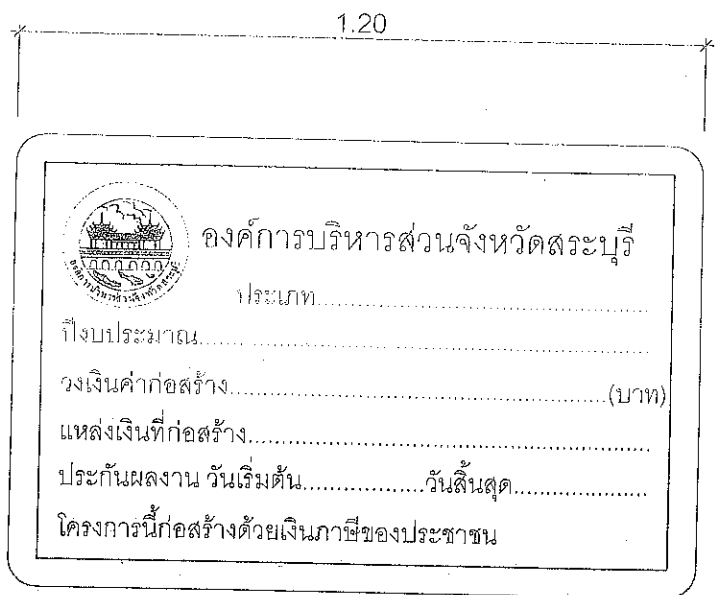

ด้านหน้า

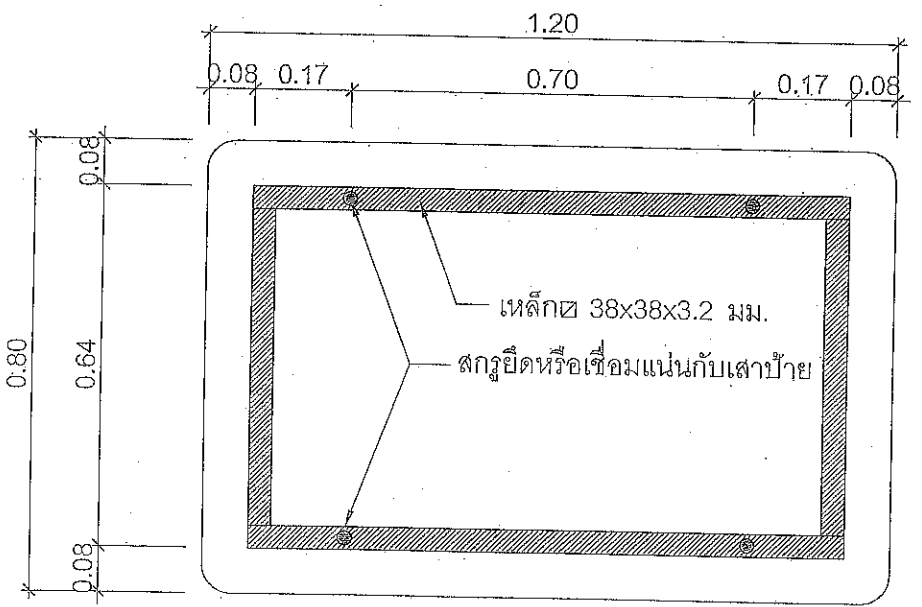

ด้านหลัง

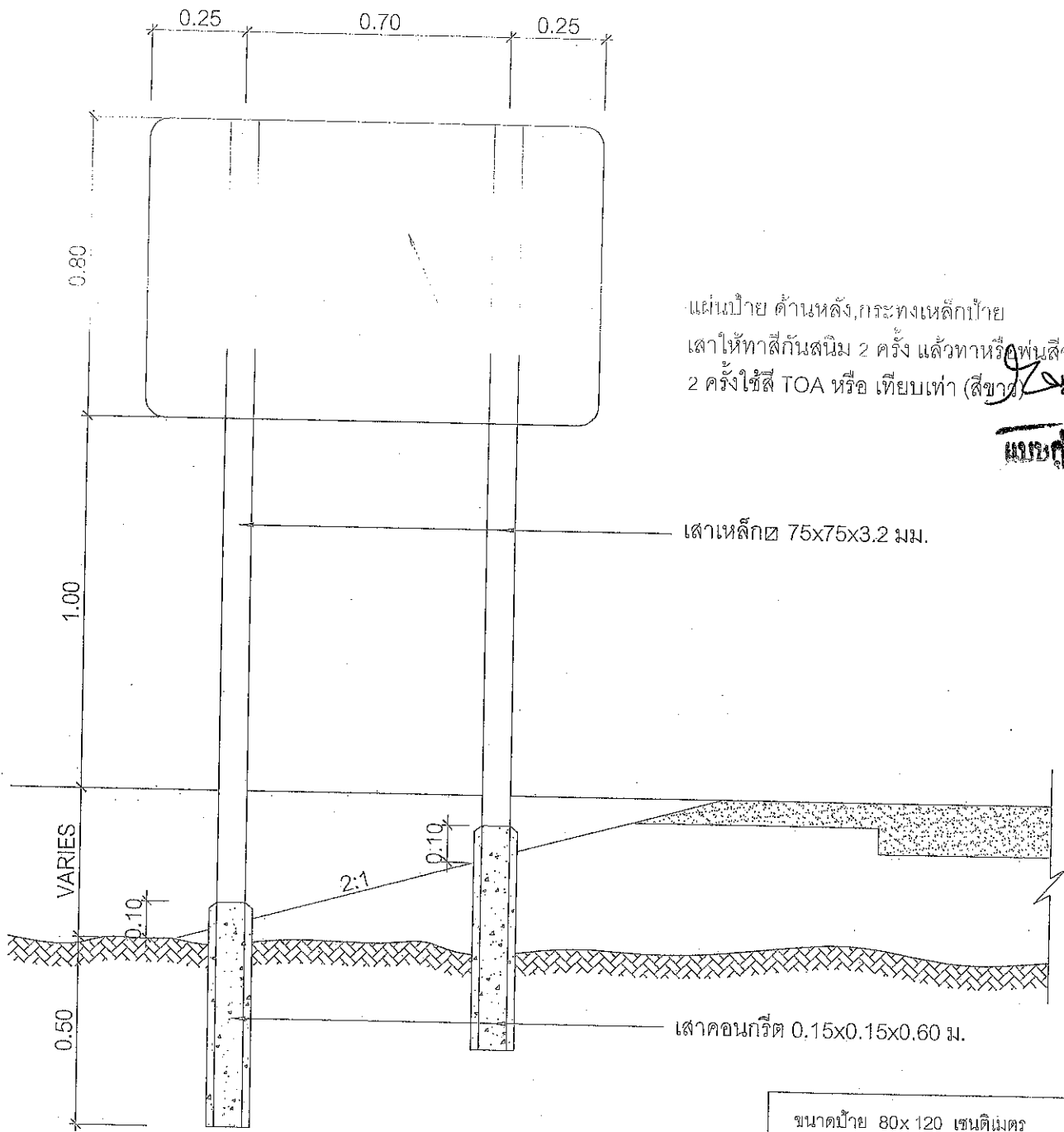

แสดงการปักเสาป้าย

แผ่นป้าย ด้านหลัง, กระทบเหล็กป้าย  
 เสาให้ทาสีกันสนิม 2 ครั้ง แล้วทาหรือพ่นสีจริง  
 2 ครั้ง ใช้สี TOA หรือ เทียบเท่า (สีขาว)

*[Signature]*  
**นายก อบจ.สระบุรี**

คณะกรรมการจัดทำแบบรายการงานก่อสร้าง
ความคำสั่ง อบจ.สบ. 2079, 2564
ลงวันที่ 16 ส.ค. 64
แบบแปลนเลขที่ 102/2564
<i>[Signature]</i> ประธานกรรมการ
<i>[Signature]</i> กรรมการ
<i>[Signature]</i> กรรมการ
<i>[Signature]</i> กรรมการ
<i>[Signature]</i> กรรมการ

*[Signature]*  
 (นายพรชัย แก้วบังวัน)  
 วิศวกรโยธาชำนาญการพิเศษ(จร.)

ขนาดป้าย 80x120 เซนติเมตร  
 วัสดุที่ใช้ ทำด้วยเหล็กแผ่นชุบสังกะสีหนา 1.2 มม. ตาม มอก. 389  
 เสาเหล็ก 75x75x3.2 มิลลิเมตร  
 การติดตั้ง ติดตั้ง จุดเริ่มต้นถนนของโครงการหรือบริเวณใกล้เคียงกับโครงการ  
 หมายเหตุ 1. พื้นป้ายสติกเกอร์สีแดงสะท้อนแสงกันความร้อน  
 2. เส้นทึบรอบป้ายสติกเกอร์สีขาวสะท้อนแสงกันความร้อน  
 3. ตัวหนังสือและตราองค์การบริหารส่วนจังหวัดสระบุรีเป็นสติกเกอร์สีขาวสะท้อนแสงกันความร้อน



คำสั่ง องค์การบริหารส่วนจังหวัดสระบุรี

ที่ ๒๕๓๓/๒๕๖๓

เรื่อง การแต่งตั้ง คณะกรรมการพิจารณาผลการประกวดราคาอิเล็กทรอนิกส์ คณะกรรมการตรวจรับพัสดุ ผู้ควบคุมงาน และเจ้าหน้าที่พัสดุ สำหรับประกวดราคาจ้างก่อสร้างโครงการก่อสร้างถนนลาดยาง ถนนสาย สบ.ถ.๑๐๙๙๒ หมู่ที่ ๑ ต.หินซ้อน อ.แก่งคอย จ.สระบุรี พร้อมติดตั้งไฟฟ้าแสงสว่างโซล่าเซลล์ ด้วยวิธีประกวดราคาอิเล็กทรอนิกส์ (e-bidding)

ด้วย องค์การบริหารส่วนจังหวัดสระบุรี มีความประสงค์จะประกวดราคาจ้างก่อสร้างโครงการก่อสร้างถนนลาดยาง ถนนสาย สบ.ถ.๑๐๙๙๒ หมู่ที่ ๑ ต.หินซ้อน อ.แก่งคอย จ.สระบุรี พร้อมติดตั้งไฟฟ้าแสงสว่างโซล่าเซลล์ ด้วยวิธีประกวดราคาอิเล็กทรอนิกส์ (e-bidding) เพื่อให้เป็นไปตามพระราชบัญญัติการจัดซื้อจัดจ้างและการบริหารพัสดุภาครัฐ พ.ศ. ๒๕๖๐ และระเบียบกระทรวงการคลังว่าด้วยการจัดซื้อจัดจ้างและการบริหารพัสดุภาครัฐ พ.ศ. ๒๕๖๐ นั้น จึงขอแต่งตั้ง คณะกรรมการพิจารณาผลการประกวดราคาอิเล็กทรอนิกส์ คณะกรรมการตรวจรับพัสดุ ผู้ควบคุมงาน และเจ้าหน้าที่พัสดุ สำหรับประกวดราคาจ้างก่อสร้างโครงการก่อสร้างถนนลาดยาง ถนนสาย สบ.ถ.๑๐๙๙๒ หมู่ที่ ๑ ต.หินซ้อน อ.แก่งคอย จ.สระบุรี พร้อมติดตั้งไฟฟ้าแสงสว่างโซล่าเซลล์ ด้วยวิธีประกวดราคาอิเล็กทรอนิกส์ (e-bidding) ดังรายชื่อต่อไปนี้

๑. คณะกรรมการพิจารณาผลการประกวดราคาอิเล็กทรอนิกส์

๑.๑ นางสาวนพดล สะเกาทอง ประธานกรรมการฯ

ผู้อำนวยการกองยุทธศาสตร์และงบประมาณ

๑.๒ นายชัยทัต ทัพทวี กรรมการ

นักผังเมืองปฏิบัติการ

๑.๓ นางศุภมาส แจงเชื้อ กรรมการ

นักจัดการงานทั่วไปปฏิบัติการ

โดยมีอำนาจและหน้าที่

(๑) ดำเนินการตามระเบียบกระทรวงการคลังว่าด้วยการจัดซื้อจัดจ้างและการบริหารพัสดุภาครัฐ พ.ศ. ๒๕๖๐ ข้อ ๕๕ ข้อ ๕๖ ข้อ ๕๗ และข้อ ๕๘

(๒) ให้คณะกรรมการฯ ดำเนินการตามข้อ ๑ ให้แล้วเสร็จภายใน ๕ วันทำการ นับถัดจากวันเสนอราคา

๒. คณะกรรมการตรวจรับพัสดุ

๒.๑ นางทิตยาพร เพชรประดับ ประธานกรรมการฯ

รองปลัดองค์การบริหารส่วนจังหวัด

๒.๒ นายจิรพล บุญลือ กรรมการ

หัวหน้าฝ่ายสาธารณูปโภค

๒.๓ นายฤชากร ทองทัย กรรมการ

หัวหน้าฝ่ายออกแบบ

โดยมีอำนาจและหน้าที่

(๑) ดำเนินการตามระเบียบกระทรวงการคลังว่าด้วยการจัดซื้อจัดจ้างและการบริหารพัสดุ  
ภาครัฐ พ.ศ. ๒๕๖๐ ข้อ ๑๗๖

(๒) ให้คณะกรรมการฯ ดำเนินการตามข้อ ๑ ให้แล้วเสร็จภายใน ๓ วันทำการ นับถัดจาก  
วันที่ได้รับแจ้งส่งมอบงาน

๓. ผู้ควบคุมงาน

๓.๑ นายพรชัย แก้วบังวัน ผู้ควบคุมงาน

วิศวกรโยธาชำนาญการพิเศษ (วช.)

๓.๒ นางสาวปัทมาภรณ์ สุขเกษม ผู้ควบคุมงาน

ผู้ช่วยนายช่างโยธา

โดยมีอำนาจและหน้าที่

ดำเนินการตามระเบียบกระทรวงการคลังว่าด้วยการจัดซื้อจัดจ้างและการบริหารพัสดุภาค  
รัฐ พ.ศ. ๒๕๖๐ ข้อ ๑๗๘

๔. เจ้าหน้าที่พัสดุ

นางสาวกฤติญา จิระกรวัฒน์นะ

นักวิชาการพัสดุชำนาญการ

โดยมีอำนาจและหน้าที่

ปฏิบัติหน้าที่จัดซื้อจัดจ้าง ตามระเบียบกระทรวงการคลังว่าด้วยการจัดซื้อจัดจ้างและการ  
บริหารพัสดุภาครัฐ พ.ศ. ๒๕๖๐ และบันทึกข้อมูลในระบบจัดซื้อจัดจ้างภาครัฐ (e-GP)

สั่ง ณ วันที่ ๕ กันยายน พ.ศ. ๒๕๖๗



(นายธนภุต อัดทะสัมปณณะ)

รองนายกองค์การบริหารส่วนจังหวัด ปฏิบัติราชการ

แทน

นายกองค์การบริหารส่วนจังหวัดสระบุรี