

ประกาศองค์การบริหารส่วนจังหวัดสระบุรี

เรื่อง ประกวดราคาจ้างก่อสร้างโครงการปรับปรุงถนนลาดยาง สายคันคลองระบายน้ำห้วยแร้ง หมู่ที่ ๔ ต.สองคอน อ.แก่งคอย จ.สระบุรี พร้อมติดตั้งไฟฟ้าแสงสว่างโซล่าเซลล์ ด้วยวิธีประกวดราคาอิเล็กทรอนิกส์ (e-bidding)

องค์การบริหารส่วนจังหวัดสระบุรี มีความประสงค์จะประกวดราคาจ้างก่อสร้างโครงการปรับปรุงถนนลาดยาง สายคันคลองระบายน้ำห้วยแร้ง หมู่ที่ ๔ ต.สองคอน อ.แก่งคอย จ.สระบุรี พร้อมติดตั้งไฟฟ้าแสงสว่างโซล่าเซลล์ ด้วยวิธีประกวดราคาอิเล็กทรอนิกส์ (e-bidding) ราคาของงานจ้างก่อสร้างในการประกวดราคาครั้งนี้ เป็นเงินทั้งสิ้น ๖,๕๑๘,๕๓๑.๗๔ บาท (หกล้านห้าแสนหนึ่งหมื่นแปดพันห้าร้อยสามสิบเอ็ดบาทเจ็ดสิบบสี่สตางค์) โดยองค์การบริหารส่วนจังหวัดสระบุรีจัดจ้างตามราคาไม่เกินงบประมาณที่ตั้งไว้ เป็นเงิน ๖,๒๙๓,๐๐๐.๐๐ บาท (หกล้านสองแสนเก้าหมื่นสามพันบาทถ้วน) ตามรายการ ดังนี้

เพื่อปรับปรุงถนนลาดยางแบบแอสฟัลท์ติกคอนกรีต จำนวน ๑ โครงการ
สายคันคลองระบายน้ำห้วยแร้ง หมู่ที่ ๔ ต.สองคอน อ.แก่งคอย
จ.สระบุรี ขนาดผิวจราจรกว้าง ๕ ม. ยาว ๑,๓๒๕ ม. ไม่มีไหล่ทาง
หนา ๐.๐๕ ม. หรือคิดเป็นพื้นที่ลาดยางไม่น้อยกว่า ๖,๖๒๕ ตรม.
พร้อมติดตั้งไฟฟ้าแสงสว่างโซล่าเซลล์ จำนวน ๔๔ ชุด ตามแบบแปลน
องค์การบริหารส่วนจังหวัดสระบุรี ที่ ๑๑๔/๒๕๖๗

ผู้ยื่นข้อเสนอจะต้องมีคุณสมบัติ ดังต่อไปนี้

๑. มีความสามารถตามกฎหมาย
๒. ไม่เป็นบุคคลล้มละลาย
๓. ไม่อยู่ระหว่างเลิกกิจการ
๔. ไม่เป็นบุคคลซึ่งอยู่ระหว่างถูกระงับการยื่นข้อเสนอหรือทำสัญญากับหน่วยงานของรัฐไว้

ชั่วคราว เนื่องจากเป็นผู้ที่ไม่ผ่านเกณฑ์การประเมินผลการปฏิบัติงานของผู้ประกอบการตามระเบียบ ที่
รัฐมนตรีว่าการกระทรวงการคลังกำหนดตามที่ประกาศเผยแพร่ในระบบเครือข่ายสารสนเทศของกรมบัญชี
กลาง

๕. ไม่เป็นบุคคลซึ่งถูกระบุชื่อไว้ในบัญชีรายชื่อผู้ทำงานและได้แจ้งเขียนชื่อให้เป็นผู้ทำงานของหน่วยงานของรัฐในระบบเครือข่ายสารสนเทศของกรมบัญชีกลาง ซึ่งรวมถึงนิติบุคคลที่ผู้ทำงานเป็นหุ้นส่วน ผู้จัดการ กรรมการผู้จัดการ ผู้บริหาร ผู้มีอำนาจในการดำเนินงานในกิจการของนิติบุคคลนั้นด้วย

๖. มีคุณสมบัติและไม่มีลักษณะต้องห้ามตามที่คณะกรรมการนโยบายการจัดซื้อจัดจ้างและการบริหารพัสดุภาครัฐกำหนดในราชกิจจานุเบกษา

๗. เป็นนิติบุคคลผู้มีอาชีพรับจ้างงานที่ประกวดราคาอิเล็กทรอนิกส์ดังกล่าว

๘. ไม่เป็นผู้มีผลประโยชน์ร่วมกันกับผู้ยื่นข้อเสนอรายอื่นที่เข้ายื่นข้อเสนอให้แก่องค์การบริหารส่วนจังหวัดสระบุรี ณ วันประกาศประกวดราคาอิเล็กทรอนิกส์ หรือไม่เป็นผู้กระทำการอันเป็นการขัดขวางการแข่งขันราคาอย่างเป็นธรรม ในการประกวดราคาอิเล็กทรอนิกส์ครั้งนี้

๙. ไม่เป็นผู้ได้รับเอกสิทธิ์หรือความคุ้มกัน ซึ่งอาจปฏิเสธไม่ยอมขึ้นศาลไทย เว้นแต่รัฐบาลของผู้ยื่นข้อเสนอได้มีคำสั่งสละเอกสิทธิ์และความคุ้มกันเช่นนั้น

๑๐. ผู้ยื่นข้อเสนอต้องมีผลงานก่อสร้างประเภทเดียวกันกับผลงานที่ประกวดราคาจ้างก่อสร้างในวงเงินไม่น้อยกว่า ๒,๕๐๐,๐๐๐.๐๐ บาท (สองล้านห้าแสนบาทถ้วน) และเป็นผลงานที่เป็นคู่สัญญาโดยตรงกับหน่วยงานของรัฐ หรือหน่วยงานเอกชนที่ องค์การบริหารส่วนจังหวัดสระบุรี เชื้อถือ

๑๑. ผู้ยื่นข้อเสนอที่ยื่นข้อเสนอในรูปแบบของ "กิจการร่วมค้า" ต้องมีคุณสมบัติดังนี้

กรณีที่ข้อตกลงระหว่างผู้เข้าร่วมค่างำหนดให้ผู้เข้าร่วมรายใดรายหนึ่งเป็นผู้เข้าร่วมค้าหลัก ข้อตกลงระหว่างผู้เข้าร่วมค้าจะต้องมีการกำหนดสัดส่วนหน้าที่และความรับผิดชอบในปริมาณงานสิ่งของ หรือมูลค่าตามสัญญาของผู้เข้าร่วมค้าหลักมากกว่าผู้เข้าร่วมรายอื่นทุกราย

กรณีที่ข้อตกลงระหว่างผู้เข้าร่วมค่างำหนดให้ผู้เข้าร่วมรายใดรายหนึ่งเป็นผู้เข้าร่วมค้าหลัก กิจการร่วมค้านั้นต้องใช้ผลงานของผู้เข้าร่วมค้าหลักรายเดียวเป็นผลงานของกิจการร่วมค้าที่ยื่นข้อเสนอ

สำหรับข้อตกลงระหว่างผู้เข้าร่วมค้าที่ไม่ได้กำหนดให้ผู้เข้าร่วมรายใดเป็นผู้เข้าร่วมค้าหลัก ผู้เข้าร่วมค้าทุกรายจะต้องมีคุณสมบัติครบถ้วนตามเงื่อนไขที่กำหนดไว้ในเอกสารเชิญชวน หรือหนังสือเชิญชวน

กรณีที่ข้อตกลงระหว่างผู้เข้าร่วมค่างำหนดให้มีการมอบหมายผู้เข้าร่วมรายใดรายหนึ่งเป็นผู้ยื่นข้อเสนอ ในนามกิจการร่วมค้า การยื่นข้อเสนอดังกล่าวไม่ต้องมีหนังสือมอบอำนาจ

สำหรับข้อตกลงระหว่างผู้เข้าร่วมค้าที่ไม่ได้กำหนดให้ผู้เข้าร่วมรายใดเป็นผู้ยื่นข้อเสนอผู้เข้าร่วมค้าทุกรายจะต้องลงลายมือชื่อในหนังสือมอบอำนาจให้ผู้เข้าร่วมรายใดรายหนึ่งเป็นผู้ยื่นข้อเสนอในนามกิจการร่วมค้า

๑๒. ผู้ยื่นข้อเสนอต้องลงทะเบียนที่มีข้อมูลถูกต้องครบถ้วนในระบบจัดซื้อจัดจ้างภาครัฐด้วยอิเล็กทรอนิกส์ (Electronic Government Procurement : e-GP) ของกรมบัญชีกลาง

๑๓. ผู้ยื่นข้อเสนอต้องมีมูลค่าสุทธิของกิจการ ดังนี้

(๑) กรณีผู้ยื่นข้อเสนอเป็นนิติบุคคลที่จัดตั้งขึ้นตามกฎหมายไทยซึ่งได้จดทะเบียนเงิน

กว่า ๑ ปี ต้องมีมูลค่าสุทธิของกิจการ จากผลต่างระหว่างสินทรัพย์สุทธิหักด้วยหนี้สินสุทธิ ที่ปรากฏในงบแสดงฐานะการเงินที่มีการตรวจรับรองแล้ว ซึ่งจะต้องแสดงค่าเป็นบวก ๑ ปีสุดท้ายก่อนวันยื่นข้อเสนอ

(๒) กรณีผู้ยื่นข้อเสนอเป็นนิติบุคคลที่จัดตั้งขึ้นตามกฎหมายไทย ซึ่งยังไม่มีงบแสดงฐานะการเงินกับกรมพัฒนาธุรกิจการค้า ให้พิจารณาการกำหนดมูลค่าของทุนจดทะเบียน โดยผู้ยื่นข้อเสนอจะต้องมีทุนจดทะเบียนที่เรียกชำระมูลค่าหุ้นแล้ว ณ วันที่ยื่นข้อเสนอ ไม่ต่ำกว่า ๒ ล้านบาท

(๓) สำหรับการจัดซื้อจัดจ้างครั้งหนึ่งที่มีวงเงินเกิน ๕๐๐,๐๐๐ บาทขึ้นไป กรณีผู้ยื่นข้อเสนอเป็นบุคคลธรรมดา โดยพิจารณาจากหนังสือรับรองบัญชีเงินฝาก ไม่เกิน ๙๐ วันก่อนวันยื่นข้อเสนอ โดยต้องมีเงินฝากคงเหลือในบัญชีธนาคารเป็นมูลค่า ๑ ใน ๔ ของมูลค่างบประมาณของโครงการหรือรายการที่ยื่นข้อเสนอในแต่ละครั้ง และหากเป็นผู้ชนะการจัดซื้อจัดจ้างหรือเป็นผู้ได้รับการคัดเลือกจะต้องแสดงบัญชีเงินฝากที่มีมูลค่าดังกล่าวอีกครั้งหนึ่งในวันลงนามในสัญญา

(๔) กรณีที่ผู้ยื่นข้อเสนอไม่มีมูลค่าสุทธิของกิจการหรือทุนจดทะเบียน หรือมีแต่ไม่เพียงพอที่จะ เข้ายื่นข้อเสนอ ผู้ยื่นข้อเสนอสามารถขอวงเงินสินเชื่อ โดยต้องมีวงเงินสินเชื่อ ๑ ใน ๔ ของมูลค่างบประมาณของโครงการหรือรายการที่ยื่นข้อเสนอในครั้งนั้น (สินเชื่อที่ธนาคารภายในประเทศ หรือบริษัทเงินทุนหรือบริษัทเงินทุนหลักทรัพย์ที่ได้รับอนุญาตให้ประกอบกิจการเงินทุนเพื่อการพาณิชย์ และประกอบธุรกิจค้าประกันตามประกาศของธนาคารแห่งประเทศไทย ตามรายชื่อบริษัทเงินทุนที่ธนาคารแห่งประเทศไทยแจ้งเวียนให้ทราบ โดยพิจารณาจากยอดเงินรวมของวงเงินสินเชื่อที่สำนักงานใหญ่รับรอง หรือที่สำนักงานสาขารับรอง (กรณีได้รับมอบอำนาจจากสำนักงานใหญ่) ซึ่งออกให้แก่ผู้ยื่นข้อเสนอ นับถึงวันยื่นข้อเสนอไม่เกิน ๙๐ วัน)

(๕) กรณีตาม (๑) - (๔) ยกเว้นสำหรับกรณีดังต่อไปนี้

(๕.๑) กรณีที่ผู้ยื่นข้อเสนอเป็นหน่วยงานของรัฐ

(๕.๒) นิติบุคคลที่จัดตั้งขึ้นตามกฎหมายไทยที่อยู่ระหว่างการฟื้นฟูกิจการตาม

พระราชบัญญัติล้มละลาย (ฉบับที่ ๑๐) พ.ศ. ๒๕๖๑

(๕.๓) งานจ้างก่อสร้าง ที่กรมบัญชีกลางได้ขึ้นทะเบียนผู้ประกอบการงานก่อสร้างแล้ว และงานจ้างก่อสร้างที่หน่วยงานของรัฐได้มีการจัดทำบัญชีผู้ประกอบการงานก่อสร้างที่มีคุณสมบัติเบื้องต้นไว้แล้ว ก่อนวันที่พระราชบัญญัติการจัดซื้อจัดจ้างและการบริหารพัสดุภาครัฐมีผลใช้บังคับ

๑๔. กรณีโรงงานผสมแอสฟัลต์คอนกรีต ผู้ยื่นข้อเสนอจะต้องมีคุณสมบัติ ดังนี้

(๑) ผู้ยื่นข้อเสนอต้องมีโรงงานผสมแอสฟัลต์คอนกรีต หรือ ต้องมีเอกสารยินยอมยินยอมให้ใช้ผลิตภัณฑ์จากโรงงานผสมแอสฟัลต์คอนกรีตที่ไม่ใช่ของผู้ยื่นข้อเสนอ ทั้งนี้ เพื่อให้สามารถควบคุมอุณหภูมิของส่วนผสมแอสฟัลต์คอนกรีตได้ และเพื่อให้เป็นไปตามมาตรฐานแอสฟัลต์คอนกรีตของกรมทางหลวงชนบท มทช. ๒๓๐-๒๕๖๓

(๒) ต้องมีสำเนาใบอนุญาตประกอบกิจการโรงงาน (แบบ รง.๔) จากกรมโรงงานอุตสาหกรรมของผู้ยื่นข้อเสนอ หรือผู้ให้ความยินยอมใช้ผลิตภัณฑ์ ทั้งนี้ ใบอนุญาตประกอบกิจการโรงงาน (แบบ รง.๔) จากกรมโรงงานอุตสาหกรรมต้องไม่หมดอายุ ถูกสั่งพักใช้ หรือเพิกถอน

(๓) กรณีไม่มีใบอนุญาตประกอบกิจการโรงงาน (แบบ รง.๔) จากกรมโรงงานอุตสาหกรรมให้ใช้หนังสือรับรองการตั้งหน่วยงานผลิตแอสฟัลต์คอนกรีต สำหรับหน่วยงานก่อสร้าง จากหน่วยงานในสังกัดกรมโรงงานอุตสาหกรรมแทน ของผู้ยื่นข้อเสนอ หรือผู้ให้ความยินยอมใช้ผลิตภัณฑ์ ทั้งนี้ หนังสือรับรองดังกล่าว ต้องไม่หมดอายุ ถูกยกเลิก หรือเพิกถอน

(๔) ต้องมีแผนที่แสดงที่ตั้งโรงงานผสมแอสฟัลต์คอนกรีต และเส้นทางขนส่งจากโรงงานผสมถึงกึ่งกลางของโครงการก่อสร้าง โดยมีระยะทางขนส่งไม่เกิน ๑๑๐ กิโลเมตร และต้องมีกำลังการผลิต (Rated Capacity) ไม่น้อยกว่า ๖๐ ตันต่อชั่วโมง

(๕) กรณีใช้โรงงานผสมแอสฟัลต์คอนกรีตแบบเคลื่อนที่ (Mobile Asphalt Concrete Plant) ให้ดำเนินการตามข้อ ๑๔ (๑) (๒) (๓) และ (๔)

๑๕. ผู้ยื่นข้อเสนอต้องยื่นเอกสารหนังสือรับรองการใช้ผลิตภัณฑ์บัญชีนวัตกรรมไทย รหัส ๐๗๐๒๐๐๓๗ ผู้ขึ้นบัญชีนวัตกรรมไทย รหัส ๐๗๐๒๐๐๓๗ ยื่นในวันเสนอราคา

ผู้ยื่นข้อเสนอต้องยื่นข้อเสนอและเสนอราคาทางระบบจัดซื้อจัดจ้างภาครัฐด้วยอิเล็กทรอนิกส์ ในวันที่ ระหว่างเวลา น. ถึง น.

ผู้สนใจสามารถขอรับเอกสารประกวดราคาอิเล็กทรอนิกส์ โดยดาวน์โหลดเอกสารทางระบบจัดซื้อจัดจ้างภาครัฐด้วยอิเล็กทรอนิกส์ หัวข้อ ค้นหาประกาศจัดซื้อจัดจ้างได้ตั้งแต่วันที่ประกาศจนถึงวันเสนอราคา

ผู้ยื่นข้อเสนอสามารถจัดเตรียมเอกสารข้อเสนอได้ตั้งแต่วันที่ประกาศจนถึงวันเสนอราคา

ผู้สนใจสามารถดูรายละเอียดได้ที่เว็บไซต์ www.saraburipao.go.th หรือ www.gprocurement.go.th หรือสอบถามทางโทรศัพท์หมายเลข ๐ ๓๖๖๗ ๙๗๗๘ ในวันและเวลาราชการ

ประกาศ ณ วันที่ กันยายน พ.ศ. ๒๕๖๗



(นายธนภุต อัดทะสัมปณณะ)

รองนายกองค์การบริหารส่วนจังหวัด ปฏิบัติราชการแทน

นายกองค์การบริหารส่วนจังหวัดสระบุรี



เอกสารประกวดราคาจ้างก่อสร้างด้วยการประกวดราคาอิเล็กทรอนิกส์ (e-bidding)

เลขที่

ประกวดราคาจ้างก่อสร้างโครงการปรับปรุงถนนลาดยาง สายคันคลองระบายน้ำห้วยแร้ง หมู่ที่ ๔

ต.สองคอน อ.แก่งคอย จ.สระบุรี พร้อมติดตั้งไฟฟ้าแสงสว่างโซล่าเซลล์

ด้วยวิธีประกวดราคาอิเล็กทรอนิกส์ (e-bidding)

ตามประกาศ องค์การบริหารส่วนจังหวัดสระบุรี

ลงวันที่

กันยายน ๒๕๖๗

องค์การบริหารส่วนจังหวัดสระบุรี ซึ่งต่อไปนี้เรียกว่า "องค์การบริหารส่วนจังหวัดสระบุรี" มีความประสงค์จะ ประกวดราคาจ้างก่อสร้างโครงการปรับปรุงถนนลาดยาง สายคันคลองระบายน้ำห้วยแร้ง หมู่ที่ ๔ ต.สองคอน อ.แก่งคอย จ.สระบุรี พร้อมติดตั้งไฟฟ้าแสงสว่างโซล่าเซลล์ ด้วยวิธีประกวดราคาอิเล็กทรอนิกส์ (e-bidding)

เพื่อปรับปรุงถนนลาดยางแบบแอสฟัลท์ติกคอนกรีต สายคันคลองระบายน้ำห้วยแร้ง หมู่ที่ ๔ ต.สองคอน อ.แก่งคอย จ.สระบุรี ขนาดผิวจราจรกว้าง ๕ ม. ยาว ๑,๓๒๕ ม. ไม่มีไหล่ทาง หนา ๐.๐๕ ม. หรือคิดเป็นพื้นที่ลาดยางไม่น้อยกว่า ๖,๖๒๕ ตรม. พร้อมติดตั้งไฟฟ้าแสงสว่างโซล่าเซลล์ จำนวน ๔๔ ชุด ตามแบบแปลนองค์การบริหารส่วนจังหวัดสระบุรี ที่ ๑๑๔/๒๕๖๗ โดยมีข้อแนะนำและข้อกำหนดดังต่อไปนี้

๑. เอกสารแนบท้ายเอกสารประกวดราคาอิเล็กทรอนิกส์

- ๑.๑ ร่างรายละเอียดขอบเขตของงานทั้งโครงการ (Terms of Reference : TOR)
- ๑.๒ แบบใบเสนอราคาที่กำหนดไว้ในระบบจัดซื้อจัดจ้างภาครัฐด้วยอิเล็กทรอนิกส์
- ๑.๓ แบบสัญญาจ้างก่อสร้าง
- ๑.๔ แบบหนังสือค้ำประกัน
 - (๑) หลักประกันการเสนอราคา
 - (๒) หลักประกันสัญญา
- ๑.๕ สูตรการปรับราคา
- ๑.๖ บทนิยาม
 - (๑) ผู้ที่มีผลประโยชน์ร่วมกัน
 - (๒) การขัดขวางการแข่งขันอย่างเป็นธรรม
- ๑.๗ แบบบัญชีเอกสารที่กำหนดไว้ในระบบจัดซื้อจัดจ้างภาครัฐด้วยอิเล็กทรอนิกส์
 - (๑) บัญชีเอกสารส่วนที่ ๑

(๒) บัญชีเอกสารส่วนที่ ๒

- ๑.๘ แผนการใช้พัสดุที่ผลิตภายในประเทศและแผนการใช้เหล็กที่ผลิตภายในประเทศ
๑.๙ แผนการทำงาน

๒. คุณสมบัติของผู้ยื่นข้อเสนอ

๒.๑ มีความสามารถตามกฎหมาย
๒.๒ ไม่เป็นบุคคลล้มละลาย
๒.๓ ไม่อยู่ระหว่างเลิกกิจการ
๒.๔ ไม่เป็นบุคคลซึ่งอยู่ระหว่างถูกระงับการยื่นข้อเสนอหรือทำสัญญากับหน่วยงานของรัฐไว้ชั่วคราว เนื่องจากเป็นผู้ที่ไม่ผ่านเกณฑ์การประเมินผลการปฏิบัติงานของผู้ประกอบการตามระเบียบที่รัฐมนตรีว่าการกระทรวงการคลังกำหนดตามที่ประกาศเผยแพร่ในระบบเครือข่ายสารสนเทศของกรมบัญชีกลาง

๒.๕ ไม่เป็นบุคคลซึ่งถูกระงับชื่อไว้ในบัญชีรายชื่อผู้ทำงานและได้แจ้งเวียนชื่อให้เป็นผู้ทำงานของหน่วยงานของรัฐในระบบเครือข่ายสารสนเทศของกรมบัญชีกลาง ซึ่งรวมถึงนิติบุคคลที่ผู้ทำงานเป็นหุ้นส่วนผู้จัดการ กรรมการผู้จัดการ ผู้บริหาร ผู้มีอำนาจในการดำเนินงานในกิจการของนิติบุคคลนั้นด้วย

๒.๖ มีคุณสมบัติและไม่มีลักษณะต้องห้ามตามที่คณะกรรมการนโยบายการจัดซื้อจัดจ้าง และการบริหารพัสดุภาครัฐกำหนดในราชกิจจานุเบกษา

๒.๗ เป็นนิติบุคคลผู้มีอาชีพรับจ้างงานที่ประกวดราคาอิเล็กทรอนิกส์ดังกล่าว

๒.๘ ไม่เป็นผู้มีผลประโยชน์ร่วมกันกับผู้ยื่นข้อเสนอรายอื่นที่เข้ายื่นข้อเสนอให้แก่องค์การบริหารส่วนจังหวัดสระบุรี ณ วันประกาศประกวดราคาอิเล็กทรอนิกส์ หรือไม่เป็นผู้กระทำการอันเป็นการขัดขวาง การแข่งขันอย่างเป็นธรรมในการประกวดราคาอิเล็กทรอนิกส์ครั้งนี้

๒.๙ ไม่เป็นผู้ได้รับเอกสิทธิ์หรือความคุ้มกัน ซึ่งอาจปฏิเสธไม่ยอมขึ้นศาลไทย เว้นแต่รัฐบาล ของผู้ยื่นข้อเสนอได้มีคำสั่งให้สละเอกสิทธิ์และความคุ้มกันเช่นนั้น

๒.๑๐ ผู้ยื่นข้อเสนอต้องมีผลงานก่อสร้างประเภทเดียวกันกับผลงานที่ประกวดราคาจ้าง ก่อสร้างในวงเงินไม่น้อยกว่า ๒,๕๐๐,๐๐๐.๐๐ บาท (สองล้านห้าแสนบาทถ้วน) และเป็นผลงานที่เป็นคู่สัญญาโดยตรงกับหน่วยงานของรัฐ หรือหน่วยงานเอกชนที่ องค์การบริหารส่วนจังหวัดสระบุรี เชื้อถือ

๒.๑๑ กิจการร่วมค้าที่ยื่นข้อเสนอในรูปแบบของ "กิจการร่วมค้า" ต้องมีคุณสมบัติดังนี้
กรณีที่ข้อตกลงระหว่างผู้เข้าร่วมค้ากำหนดให้ผู้เข้าร่วมค้ารายใดรายหนึ่งเป็นผู้เข้าร่วมค้าหลัก ข้อตกลงระหว่างผู้เข้าร่วมค้าจะต้องมีการกำหนดสัดส่วนหน้าที่และความรับผิดชอบในปริมาณงาน สิ่งของหรือมูลค่าตามสัญญาของผู้เข้าร่วมค้าหลักมากกว่าผู้เข้าร่วมค้ารายอื่นทุกราย

กรณีที่ข้อตกลงระหว่างผู้เข้าร่วมค้ากำหนดให้ผู้เข้าร่วมค้ารายใดรายหนึ่งเป็นผู้เข้าร่วมค้าหลัก กิจการร่วมค่านั้นต้องใช้ผลงานของผู้เข้าร่วมค้าหลักรายเดียวเป็นผลงานของกิจการร่วมค้าที่ยื่นข้อเสนอ

สำหรับข้อตกลงระหว่างผู้เข้าร่วมค้าที่ไม่ได้กำหนดให้ผู้เข้าร่วมค้ารายใดเป็นผู้เข้า

ร่วมค้าหลัก ผู้เข้าร่วมค้าทุกรายจะต้องมีคุณสมบัติครบถ้วนตามเงื่อนไขที่กำหนดไว้ในเอกสารเชิญชวน หรือ หนังสือเชิญชวน

กรณีที่ข้อตกลงระหว่างผู้เข้าร่วมค้ากำหนดให้มีการมอบหมายผู้เข้าร่วมค้ารายใด รายหนึ่งเป็นผู้ยื่นข้อเสนอ ในนามกิจการร่วมค้า การยื่นข้อเสนอดังกล่าวไม่ต้องมีหนังสือมอบอำนาจ

สำหรับข้อตกลงระหว่างผู้เข้าร่วมค้าที่ไม่ได้กำหนดให้ผู้เข้าร่วมค้ารายใดเป็นผู้ยื่น ข้อเสนอ ผู้เข้าร่วมค้าทุกรายจะต้องลงลายมือชื่อในหนังสือมอบอำนาจให้ผู้เข้าร่วมค้ารายใดรายหนึ่งเป็นผู้ยื่น ข้อเสนอ ในนามกิจการร่วมค้า

๒.๑๒ ผู้ยื่นข้อเสนอต้องลงทะเบียนที่มีข้อมูลถูกต้องครบถ้วนในระบบจัดซื้อจัดจ้างภาครัฐด้วย อิเล็กทรอนิกส์ (Electronic Government Procurement : e-GP) ของกรมบัญชีกลาง

๒.๑๓ ผู้ยื่นข้อเสนอต้องมีมูลค่าสุทธิของกิจการ ดังนี้

(๑) กรณีผู้ยื่นข้อเสนอเป็นนิติบุคคลที่จัดตั้งขึ้นตามกฎหมายไทยซึ่งได้จดทะเบียน เกินกว่า ๑ ปี ต้องมีมูลค่าสุทธิของกิจการ จากผลต่างระหว่างสินทรัพย์สุทธิหักด้วยหนี้สินสุทธิ ที่ปรากฏในงบ แสดงฐานะการเงินที่มีการตรวจรับรองแล้ว ซึ่งจะต้องแสดงค่าเป็นบวก ๑ ปีสุดท้ายก่อนวันยื่นข้อเสนอ

(๒) กรณีผู้ยื่นข้อเสนอเป็นนิติบุคคลที่จัดตั้งขึ้นตามกฎหมายไทย ซึ่งยังไม่มี การรายงานงบแสดงฐานะการเงินกับกรมพัฒนาธุรกิจการค้า ให้พิจารณาการกำหนดมูลค่าของทุนจดทะเบียน โดย ผู้ยื่นข้อเสนอจะต้องมีทุนจดทะเบียนที่เรียกชำระมูลค่าหุ้นแล้ว ณ วันที่ยื่นข้อเสนอ ไม่ต่ำกว่า ๒ ล้านบาท

(๓) สำหรับการจัดซื้อจัดจ้างครั้งหนึ่งที่มีวงเงินเกิน ๕๐๐,๐๐๐ บาทขึ้นไป กรณีผู้ ยื่นข้อเสนอเป็นบุคคลธรรมดา โดยพิจารณาจากหนังสือรับรองบัญชีเงินฝาก ไม่เกิน ๙๐ วันก่อนวันยื่นข้อ เสนอ โดยต้องมีเงินฝากคงเหลือในบัญชีธนาคารเป็นมูลค่า ๑ ใน ๔ ของมูลค่างบประมาณของโครงการหรือ รายการที่ยื่นข้อเสนอในแต่ละครั้ง และหากเป็นผู้ชนะการจัดซื้อจัดจ้างหรือเป็นผู้ได้รับการคัดเลือกจะต้อง แสดงบัญชีเงินฝากที่มีมูลค่าดังกล่าวอีกครั้งหนึ่งในวันลงนามในสัญญา

(๔) กรณีที่ผู้ยื่นข้อเสนอไม่มีมูลค่าสุทธิของกิจการหรือทุนจดทะเบียน หรือมีแต่ไม่ เพียงพอที่จะ เข้ายื่นข้อเสนอ ผู้ยื่นข้อเสนอสามารถขอเงินสินเชื่อ โดยต้องมีวงเงินสินเชื่อ ๑ ใน ๔ ของมูลค่า งบประมาณของโครงการหรือรายการที่ยื่นข้อเสนอในครั้งนั้น (สินเชื่อที่ธนาคารภายในประเทศ หรือบริษัทเงิน ทุนหรือบริษัทเงินทุนหลักทรัพย์ที่ได้รับอนุญาตให้ประกอบกิจการเงินทุนเพื่อการพาณิชย์ และประกอบธุรกิจ ค่าประกันตามประกาศของธนาคารแห่งประเทศไทย ตามรายชื่อบริษัทเงินทุนที่ธนาคารแห่งประเทศไทยแจ้ง เวียนให้ทราบ โดยพิจารณาจากยอดเงินรวมของวงเงินสินเชื่อที่สำนักงานใหญ่รับรอง หรือที่สำนักงานสาขา รับรอง (กรณีได้รับมอบอำนาจจากสำนักงานใหญ่) ซึ่งออกให้แก่ผู้ยื่นข้อเสนอ นับถึงวันยื่นข้อเสนอไม่เกิน ๙๐ วัน)

(๕) กรณีตาม (๑) - (๔) ยกเว้นสำหรับกรณีดังต่อไปนี้

(๕.๑) กรณีที่ผู้ยื่นข้อเสนอเป็นหน่วยงานของรัฐ

(๕.๒) นิติบุคคลที่จัดตั้งขึ้นตามกฎหมายไทยที่อยู่ระหว่างการฟื้นฟูกิจการ ตามพระราชบัญญัติล้มละลาย (ฉบับที่ ๑๐) พ.ศ. ๒๕๖๑

(๕.๓) งานจ้างก่อสร้าง ที่กรมบัญชีกลางได้ขึ้นทะเบียนผู้ประกอบการงานก่อสร้างแล้ว และงานจ้างก่อสร้างที่หน่วยงานของรัฐได้มีการจัดทำบัญชีผู้ประกอบการงานก่อสร้างที่มีคุณสมบัติเบื้องต้นไว้แล้ว ก่อนวันที่พระราชบัญญัติการจัดซื้อจัดจ้างและการบริหารพัสดุภาครัฐมีผลใช้บังคับ

๒.๑๔ กรณีโรงงานผสมแอสฟัลต์คอนกรีต ผู้ยื่นข้อเสนอจะต้องมีคุณสมบัติ ดังนี้

(๑) ผู้ยื่นข้อเสนอต้องมีโรงงานผสมแอสฟัลต์คอนกรีต หรือ ต้องมีเอกสารยินยอมยินยอมให้ใช้ผลิตภัณฑ์จากโรงงานผสมแอสฟัลต์คอนกรีตที่ไม่ใช่ของผู้ยื่นข้อเสนอ ทั้งนี้ เพื่อให้สามารถควบคุมคุณภาพของส่วนผสมแอสฟัลต์คอนกรีตได้ และเพื่อให้เป็นไปตามมาตรฐานแอสฟัลต์คอนกรีตของกรมทางหลวงชนบท มทข. ๒๓๐-๒๕๖๓

(๒) ต้องมีสำเนาใบอนุญาตประกอบกิจการโรงงาน (แบบ รง.๔) จากกรมโรงงานอุตสาหกรรมของผู้ยื่นข้อเสนอ หรือผู้ให้ความยินยอมให้ใช้ผลิตภัณฑ์ ทั้งนี้ ใบอนุญาตประกอบกิจการโรงงาน (แบบ รง.๔) จากกรมโรงงานอุตสาหกรรมต้องไม่หมดอายุ ถูกสั่งพักใช้ หรือเพิกถอน

(๓) กรณีไม่มีใบอนุญาตประกอบกิจการโรงงาน (แบบ รง.๔) จากกรมโรงงานอุตสาหกรรมให้ใช้หนังสือรับรองการตั้งหน่วยงานผลิตแอสฟัลต์คอนกรีต สำหรับหน่วยงานก่อสร้าง จากหน่วยงานในสังกัดกรมโรงงานอุตสาหกรรมแทน ของผู้ยื่นข้อเสนอ หรือผู้ให้ความยินยอมให้ใช้ผลิตภัณฑ์ ทั้งนี้ หนังสือรับรองดังกล่าว ต้องไม่หมดอายุ ถูกยกเลิก หรือเพิกถอน

(๔) ต้องมีแผนที่แสดงที่ตั้งโรงงานผสมแอสฟัลต์คอนกรีต และเส้นทางขนส่งจากโรงงานผสมถึงกึ่งกลางของโครงการก่อสร้าง โดยมีระยะทางขนส่งไม่เกิน ๑๑๐ กิโลเมตร และต้องมีกำลังการผลิต (Rated Capacity) ไม่น้อยกว่า ๖๐ ตันต่อชั่วโมง

(๕) กรณีใช้โรงงานผสมแอสฟัลต์คอนกรีตแบบเคลื่อนที่ (Mobile Asphalt Concrete Plant) ให้ดำเนินการตามข้อ ๒.๑๔ (๑) (๒) (๓) และ (๔)

๒.๑๕ ผู้ยื่นข้อเสนอต้องยื่นเอกสารหนังสือรับรองการใช้ผลิตภัณฑ์บัญชีนวัตกรรมไทย รหัส ๐๗๐๒๐๐๓๗ ผู้ขึ้นบัญชีนวัตกรรมไทย รหัส ๐๗๐๒๐๐๓๗ ยื่นในวันเสนอราคา

๓. หลักฐานการยื่นข้อเสนอ

ผู้ยื่นข้อเสนอจะต้องเสนอเอกสารหลักฐานยื่นมาพร้อมกับการเสนอราคาทางระบบจัดซื้อจัดจ้างภาครัฐด้วยอิเล็กทรอนิกส์ โดยแยกเป็น ๒ ส่วน คือ

๓.๑ ส่วนที่ ๑ อย่างน้อยต้องมีเอกสารดังต่อไปนี้

(๑) ในกรณีผู้ยื่นข้อเสนอเป็นนิติบุคคล

(ก) ห้างหุ้นส่วนสามัญหรือห้างหุ้นส่วนจำกัด ให้ยื่นสำเนาหนังสือรับรองการจดทะเบียนนิติบุคคล บัญชีรายชื่อหุ้นส่วนผู้จัดการ ผู้มีอำนาจควบคุม (ถ้ามี)

(ข) บริษัทจำกัดหรือบริษัทมหาชนจำกัด ให้ยื่นสำเนาหนังสือรับรองการจดทะเบียนนิติบุคคล หนังสือบริคณห์สนธิ บัญชีรายชื่อกรรมการผู้จัดการ ผู้มีอำนาจควบคุม (ถ้ามี) และบัญชีผู้ถือหุ้นรายใหญ่ (ถ้ามี)

(๒) ในกรณีผู้ยื่นข้อเสนอเป็นบุคคลธรรมดาหรือคณะบุคคลที่มีใจนิติบุคคล ให้

ยื่นสำเนาบัตรประจำตัวประชาชนของผู้นั้น สำเนาข้อตกลงที่แสดงถึงการเข้าเป็นหุ้นส่วน (ถ้ามี) สำเนาบัตร
ประจำตัวประชาชนของผู้เป็นหุ้นส่วน หรือสำเนาหนังสือเดินทางของผู้เป็นหุ้นส่วนที่มีได้ถือสัญชาติไทย

(๓) ในกรณีผู้ยื่นข้อเสนอเป็นผู้ยื่นข้อเสนอร่วมกันในฐานะเป็นผู้ร่วมค้า ให้ยื่น
สำเนาสัญญาของการเข้าร่วมค้า และเอกสารตามที่ระบุไว้ใน (๑) หรือ (๒) ของผู้ร่วมค้า แล้วแต่กรณี

(๔) ผู้ยื่นข้อเสนอต้องแสดงหลักฐานเกี่ยวกับมูลค่าสุทธิของกิจการ ดังนี้

(๔.๑) ในกรณีผู้ยื่นข้อเสนอเป็นนิติบุคคล ให้ยื่นงบแสดงฐานะการเงินที่มี
การรับรองแล้วของ ๑ ปีสุดท้ายก่อนวันยื่นข้อเสนอ โดยให้ยื่นขณะเข้าเสนอราคา

(๔.๒) ในกรณีผู้ยื่นข้อเสนอเป็นบุคคลธรรมดา ให้ยื่นหนังสือรับรองบัญชี
เงินฝาก ไม่เกิน ๙๐ วัน นับถึงวันยื่นข้อเสนอหรือวันลงนามในสัญญา โดยให้ยื่นขณะเข้าเสนอราคา และจะต้อง
แสดงหนังสือรับรองบัญชีเงินฝากที่มีมูลค่าดังกล่าวอีกครั้งหนึ่งในวันลงนามในสัญญา

(๔.๓) กรณีที่ผู้ยื่นข้อเสนอไม่มีมูลค่าสุทธิของกิจการและทุนจดทะเบียน
หรือมีแต่ไม่เพียงพอที่จะเข้ายื่นข้อเสนอ ให้ยื่นสำเนาหนังสือรับรองวงเงินสินเชื่อ (สินเชื่อที่ธนาคารภายใน
ประเทศหรือบริษัทเงินทุนหรือบริษัทเงินทุนหลักทรัพย์ที่ได้รับอนุญาตให้ประกอบกิจการเงินทุนเพื่อการ
พาณิชย์และประกอบธุรกิจค้าประกัน ตามประกาศของธนาคารแห่งประเทศไทย ตามรายชื่อบริษัทเงินทุนที่
ธนาคารแห่งประเทศไทยแจ้งเวียนให้ทราบ โดยพิจารณาจากยอดเงินรวมของวงเงินสินเชื่อที่สำนักงานใหญ่
รับรองหรือที่สำนักงานสาขารับรอง (กรณีได้รับมอบอำนาจจากสำนักงานใหญ่) ซึ่งออกให้แก่ผู้ยื่นข้อเสนอ นับ
ถึงวันยื่นข้อเสนอไม่เกิน ๙๐ วัน)

(๕) สำเนาใบสำคัญการแสดงการจดทะเบียนห้างหุ้นส่วนบริษัท พร้อมรับรอง
สำเนาถูกต้อง

(๖) สำเนาใบทะเบียนภาษีมูลค่าเพิ่ม พร้อมรับรองสำเนาถูกต้อง

(๗) บัญชีเอกสารส่วนที่ ๑ ทั้งหมดที่ได้ยื่นพร้อมกับการเสนอราคาทางระบบจัด
ซื้อจัดจ้างภาครัฐด้วยอิเล็กทรอนิกส์ ตามแบบในข้อ ๑.๗ (๑) โดยไม่ต้องแนบในรูปแบบ PDF File (Portable
Document Format)

ทั้งนี้ เมื่อผู้ยื่นข้อเสนอดำเนินการแนบไฟล์เอกสารตามบัญชีเอกสารส่วนที่
๑ ครบถ้วน ถูกต้องแล้ว ระบบจัดซื้อจัดจ้างภาครัฐด้วยอิเล็กทรอนิกส์จะสร้างบัญชีเอกสารส่วนที่ ๑ ตามแบบ
ในข้อ ๑.๗ (๑) ให้โดยผู้ยื่นข้อเสนอไม่ต้องแนบบัญชีเอกสารส่วนที่ ๑ ดังกล่าวในรูปแบบ PDF File (Portable
Document Format)

๓.๒ ส่วนที่ ๒ อย่างน้อยต้องมีเอกสารดังต่อไปนี้

(๑) ในกรณีที่ผู้ยื่นข้อเสนอมอบอำนาจให้บุคคลอื่นกระทำการแทนให้แนบ
หนังสือมอบอำนาจซึ่งติดอากรแสตมป์ตามกฎหมาย โดยมีหลักฐานแสดงตัวตนของผู้มอบอำนาจและผู้รับ
มอบอำนาจ ทั้งนี้หากผู้รับมอบอำนาจเป็นบุคคลธรรมดาต้องเป็นผู้ที่บรรลุนิติภาวะตามกฎหมายแล้วเท่านั้น

(๒) หลักประกันการเสนอราคา ตามข้อ ๕

(๓) สำเนาหนังสือรับรองผลงานก่อสร้าง

(๔) แบบหนังสือแจ้งยืนยันการให้ความยินยอมให้ใช้ผลิตภัณฑ์ของโรงงานผสมแอสฟัลต์คอนกรีต

(๕) แบบแผนที่แสดงที่ตั้งโรงงานแอสฟัลต์คอนกรีต และเส้นทางขนส่งจากโรงงานผสมแอสฟัลต์คอนกรีตถึงกึ่งกลางของโครงการก่อสร้าง

(๖) เอกสารหนังสือรับรองการใช้ผลิตภัณฑ์บัญญัตินวัตกรรมไทย รหัส ๐๗๐๒๐๐๓๗ ผู้ขึ้นบัญชีนวัตกรรมไทย รหัส ๐๗๐๒๐๐๓๗ ขึ้นในวันเสนอราคา

(๗) แคตตาล็อกหรือเอกสารแสดงรายละเอียดผลิตภัณฑ์ของชุดคอมพิวเตอร์พลังงานแสงอาทิตย์ (ถ้ามี)

(๘) สำเนาใบขึ้นทะเบียนผู้ประกอบการวิสาหกิจขนาดกลางและขนาดย่อม (SMEs) (ถ้ามี)

(๙) บัญชีเอกสารส่วนที่ ๒ ทั้งหมดที่ได้ยื่นพร้อมกับการเสนอราคาทางระบบจัดซื้อจัดจ้างภาครัฐด้วยอิเล็กทรอนิกส์ตามแบบในข้อ ๑.๗ (๒) โดยไม่ต้องแนบในรูปแบบ PDF File (Portable Document Format)

ทั้งนี้ เมื่อผู้ยื่นข้อเสนอดำเนินการแนบไฟล์เอกสารตามบัญชีเอกสารส่วนที่ ๒ ครบถ้วน ถูกต้องแล้ว ระบบจัดซื้อจัดจ้างภาครัฐด้วยอิเล็กทรอนิกส์จะสร้างบัญชีเอกสารส่วนที่ ๒ ตามแบบในข้อ ๑.๗ (๒) ให้โดยผู้ยื่นข้อเสนอไม่ต้องแนบบัญชีเอกสารส่วนที่ ๒ ดังกล่าวในรูปแบบ PDF File (Portable Document Format)

๔. การเสนอราคา

๔.๑ ผู้ยื่นข้อเสนอต้องยื่นข้อเสนอ และเสนอราคาทางระบบจัดซื้อจัดจ้างภาครัฐด้วยอิเล็กทรอนิกส์ตามที่กำหนดไว้ในเอกสารประกวดราคาอิเล็กทรอนิกส์นี้ โดยไม่มีเงื่อนไขใดๆ ทั้งสิ้น และจะต้องกรอกข้อความให้ถูกต้องครบถ้วน พร้อมทั้งหลักฐานแสดงตัวตนและทำการยืนยันตัวตนของผู้ยื่นข้อเสนอ โดยไม่ต้องแนบบใบเสนอราคาในรูปแบบ PDF File (Portable Document Format)

๔.๒ ให้ผู้ยื่นข้อเสนอกรอกรายละเอียดการเสนอราคาในใบเสนอราคาตามแบบเอกสารประกวดราคาจ้างก่อสร้างด้วยวิธีประกวดราคาอิเล็กทรอนิกส์ (e-bidding) ข้อ ๑.๒ ให้ครบถ้วน โดยไม่ต้องยื่น ใบแจ้งปริมาณงานและราคาและใบบัญชีรายการก่อสร้าง ในรูปแบบ PDF File (Portable Document Format)

ในการเสนอราคาให้เสนอราคาเป็นเงินบาทและเสนอราคาได้เพียงครั้งเดียวและราคาเดียว โดยเสนอราคารวม หรือราคาต่อหน่วย หรือราคาต่อรายการ ตามเงื่อนไขที่ระบุไว้ท้ายใบเสนอราคาให้ถูกต้อง ทั้งนี้ ราคารวมที่เสนอจะต้องตรงกันทั้งตัวเลขและตัวหนังสือ ถ้าตัวเลขและตัวหนังสือไม่ตรงกัน ให้ถือตัวหนังสือเป็นสำคัญ โดยคิดราคารวมทั้งสิ้นซึ่งรวมค่าภาษีมูลค่าเพิ่ม ภาษีอากรอื่น และค่าใช้จ่ายทั้งปวงไว้แล้ว

ราคาที่เสนอจะต้องเสนอกำหนดยื่นราคาไม่น้อยกว่า ๒๔๐ วัน ตั้งแต่วันเสนอราคาโดยภายในกำหนดยื่นราคา ผู้ยื่นข้อเสนอต้องรับผิดชอบราคาที่ตนได้เสนอไว้และจะถอนการเสนอราคา

มีได้

๔.๓ ผู้ยื่นข้อเสนอจะต้องเสนอกำหนดเวลาดำเนินการก่อสร้างแล้วเสร็จไม่เกิน ๙๐ วัน นับถัดจากวันลงนามในสัญญาจ้าง หรือวันที่ได้รับหนังสือแจ้งจาก องค์การบริหารส่วนจังหวัดสระบุรี ให้เริ่มทำงาน

๔.๔ ก่อนเสนอราคา ผู้ยื่นข้อเสนอควรตรวจสอบร่างสัญญา ร่างรายละเอียดขอบเขตของงานทั้งโครงการ (Terms of Reference : TOR) ให้ถี่ถ้วนและเข้าใจเอกสารประกวดราคาจ้างอิเล็กทรอนิกส์ทั้งหมดเสียก่อนที่จะตกลงยื่นข้อเสนอตามเงื่อนไขในเอกสารประกวดราคาจ้างอิเล็กทรอนิกส์

๔.๕ ผู้ยื่นข้อเสนอจะต้องยื่นข้อเสนอและเสนอราคาทางระบบจัดซื้อจัดจ้างภาครัฐด้วย อิเล็กทรอนิกส์ในวันที่ ระหว่างเวลา น. ถึง น. และเวลาในการเสนอราคาให้ถือตามเวลาของระบบจัดซื้อจัดจ้างภาครัฐด้วยอิเล็กทรอนิกส์เป็นเกณฑ์

เมื่อพ้นกำหนดเวลายื่นข้อเสนอและเสนอราคาแล้ว จะไม่รับเอกสารการยื่นข้อเสนอ และการเสนอราคาใดๆ โดยเด็ดขาด

๔.๖ ผู้ยื่นข้อเสนอต้องจัดทำเอกสารสำหรับใช้ในการเสนอราคาในรูปแบบไฟล์เอกสาร ประเภท PDF File (Portable Document Format) โดยผู้ยื่นข้อเสนอต้องเป็นผู้รับผิดชอบตรวจสอบความครบถ้วน ถูกต้อง และชัดเจนของเอกสาร PDF File ก่อนที่จะยืนยันการเสนอราคา แล้วจึงส่งข้อมูล (Upload) เพื่อเป็นการเสนอราคาให้แก่องค์การบริหารส่วนจังหวัดสระบุรี ผ่านทางระบบจัดซื้อจัดจ้างภาครัฐด้วยอิเล็กทรอนิกส์

๔.๗ คณะกรรมการพิจารณาผลการประกวดราคาอิเล็กทรอนิกส์จะดำเนินการตรวจสอบ คุณสมบัติของผู้ยื่นข้อเสนอแต่ละรายว่า เป็นผู้ยื่นข้อเสนอที่มีผลประโยชน์ร่วมกันกับผู้ยื่นเสนอรายอื่นตามข้อ ๑.๖ (๑) หรือไม่ หากปรากฏว่าผู้ยื่นข้อเสนอรายใดเป็นผู้ยื่นข้อเสนอที่มีผลประโยชน์ร่วมกันกับผู้ยื่นเสนอรายอื่น คณะกรรมการฯ จะตัดรายชื่อผู้ยื่นเสนอราคาที่มีผลประโยชน์ร่วมกันนั้นออกจากการเป็นผู้ยื่นข้อเสนอ

หากปรากฏต่อคณะกรรมการพิจารณาผลการประกวดราคาอิเล็กทรอนิกส์ว่า ก่อนหรือในขณะที่มีการพิจารณาข้อเสนอ มีผู้ยื่นเสนอรายใดกระทำการอันเป็นการขัดขวางการแข่งขันอย่างเป็นธรรมตาม ข้อ ๑.๖ (๒) และคณะกรรมการฯ เชื่อว่ามีการกระทำอันเป็นการขัดขวางการแข่งขันอย่างเป็นธรรม คณะกรรมการฯ จะตัดรายชื่อผู้ยื่นเสนอรายนั้นออกจากการเป็นผู้ยื่นข้อเสนอ และองค์การบริหารส่วนจังหวัดสระบุรี จะพิจารณาลงโทษผู้ยื่นเสนอดังกล่าวเป็นผู้ที่งาน เว้นแต่ องค์การบริหารส่วนจังหวัดสระบุรี จะพิจารณาเห็นว่า ผู้ยื่นเสนอรายนั้น มิใช่เป็นผู้ริเริ่มให้มีการกระทำดังกล่าวและได้ให้ความร่วมมือเป็นประโยชน์ต่อการพิจารณาขององค์การบริหารส่วนจังหวัดสระบุรี

๔.๘ ผู้ยื่นข้อเสนอจะต้องปฏิบัติ ดังนี้

- (๑) ปฏิบัติตามเงื่อนไขที่ระบุไว้ในเอกสารประกวดราคาอิเล็กทรอนิกส์
- (๒) ราคาที่เสนอจะต้องเป็นราคาที่รวมภาษีมูลค่าเพิ่ม และภาษีอื่นๆ (ถ้ามี)

รวมค่าใช้จ่ายทั้งปวงไว้ด้วยแล้ว

(๓) ผู้ยื่นข้อเสนอจะต้องลงทะเบียนเพื่อเข้าสู่กระบวนการเสนอราคา ตามวัน เวลา ที่กำหนด

(๔) ผู้ยื่นข้อเสนอจะถอนการเสนอราคาที่เสนอแล้วไม่ได้

(๕) ผู้ยื่นข้อเสนอต้องศึกษาและทำความเข้าใจในระบบและวิธีการเสนอราคา ด้วยวิธีประกวดราคาอิเล็กทรอนิกส์ ของกรมบัญชีกลางที่แสดงไว้ในเว็บไซต์ www.gprocurement.go.th

๔.๙ คู่สัญญาต้องจัดทำแผนการทำงานมาให้ภายใน ๓ วัน นับถัดจากวันลงนามใน สัญญา โดยจัดทำแผนการทำงานตามเอกสารแนบท้ายเอกสารประกวดราคาอิเล็กทรอนิกส์ เว้นแต่เป็นกรณี สัญญาที่มีวงเงินไม่เกิน ๕๐๐,๐๐๐ บาท ทั้งนี้ แผนการทำงานให้ถือเป็นเอกสารส่วนหนึ่งของสัญญา

๔.๑๐ ผู้ยื่นข้อเสนอที่เป็นผู้ชนะการเสนอราคาต้องจัดทำแผนการใช้พัสดุที่ผลิตในประเทศและแผนการใช้เหล็กที่ผลิตในประเทศ โดยยื่นให้หน่วยงานของรัฐภายใน ๖๐ วัน นับถัดจากวันลงนาม ในสัญญา

๕. หลักประกันการเสนอราคา

ผู้ยื่นข้อเสนอต้องวางหลักประกันการเสนอราคาพร้อมกับการเสนอราคาทางระบบการ จัดซื้อจัดจ้างภาครัฐด้วยอิเล็กทรอนิกส์ โดยใช้หลักประกันอย่างหนึ่งอย่างใดดังต่อไปนี้ จำนวน ๓๑๔,๖๕๐.๐๐ บาท (สามแสนหนึ่งหมื่นสี่พันหกร้อยห้าสิบบาทถ้วน)

๕.๑ เช็ครหรือตราฟที่ธนาคารเซ็นส่งจ่าย ซึ่งเป็นเช็ครหรือตราฟลงวันที่ใช้เช็ครหรือ ตราฟที่นั้นชำระต่อเจ้าหน้าที่ในวันที่ยื่นข้อเสนอ หรือก่อนวันนั้นไม่เกิน ๓ วันทำการ

๕.๒ หนังสือค้ำประกันอิเล็กทรอนิกส์ของธนาคารภายในประเทศตามแบบที่คณะกรรมการนโยบายกำหนด

๕.๓ พันธบัตรรัฐบาลไทย

๕.๔ หนังสือค้ำประกันของบริษัทเงินทุนหรือบริษัทเงินทุนหลักทรัพย์ที่ได้รับอนุญาต ให้ ประกอบกิจการเงินทุนเพื่อการพาณิชย์และประกอบธุรกิจค้ำประกันตามประกาศของธนาคารแห่งประเทศไทย ตามรายชื่อบริษัทเงินทุนที่ธนาคารแห่งประเทศไทยแจ้งเวียนให้ทราบ โดยอนุมัติให้ใช้ตามตัวอย่าง หนังสือค้ำประกันของธนาคารที่คณะกรรมการนโยบายกำหนด

กรณีที่ผู้ยื่นเสนอนำเช็ครหรือตราฟที่ธนาคารส่งจ่ายหรือพันธบัตรรัฐบาลไทยหรือ หนังสือค้ำประกันของบริษัทเงินทุนหรือบริษัทเงินทุนหลักทรัพย์ มาวางเป็นหลักประกันการเสนอราคาจะต้อง ส่งต้นฉบับเอกสารดังกล่าวมาให้องค์การบริหารส่วนจังหวัดสระบุรีตรวจสอบความถูกต้องในวันที่ ระหว่าง เวลา น. ถึง น.

กรณีที่ผู้ยื่นข้อเสนอที่ยื่นข้อเสนอในรูปแบบของ "กิจการร่วมค้า" ประสงค์จะใช้หนังสือ ค้ำประกันอิเล็กทรอนิกส์ของธนาคารในประเทศเป็นหลักประกันการเสนอราคาให้ระบุชื่อผู้เข้าร่วมค้ารายที่ สัญญาร่วมค้ากำหนดให้เป็นผู้เข้ายื่นข้อเสนอกับหน่วยงานของรัฐเป็นผู้ยื่นข้อเสนอ

หลักประกันการเสนอราคาตามข้อนี้ องค์การบริหารส่วนจังหวัดสระบุรีจะคืนให้ผู้ยื่นข้อเสนอหรือผู้ค้ำประกันภายใน ๑๕ วัน นับถัดจากวันที่องค์การบริหารส่วนจังหวัดสระบุรีได้พิจารณาเห็นชอบ

รายงานผลคัดเลือกผู้ชนะการประกวดราคาเรียบร้อยแล้ว เว้นแต่ผู้ยื่นข้อเสนอรายที่คัดเลือกไว้ซึ่งเสนอราคาต่ำสุดหรือได้คะแนนรวมสูงสุดไม่เกิน ๓ ราย ให้คืนได้ต่อเมื่อได้ทำสัญญาหรือข้อตกลง หรือผู้ยื่นข้อเสนอได้พ้นจากข้อผูกพันแล้ว

การคืนหลักประกันการเสนอราคา ไม่ว่าในกรณีใด ๆ จะคืนให้โดยไม่มีดอกเบี้ย

๖. หลักเกณฑ์และสิทธิในการพิจารณา

๖.๑ การพิจารณาผลการยื่นข้อเสนอประกวดราคาอิเล็กทรอนิกส์ครั้งนี้ องค์การบริหารส่วนจังหวัดสระบุรีจะพิจารณาตัดสินโดยใช้หลักเกณฑ์ ราคา

๖.๒ การพิจารณาผู้ชนะการยื่นข้อเสนอ

กรณีใช้หลักเกณฑ์ราคาในการพิจารณาผู้ชนะการยื่นข้อเสนอ องค์การบริหารส่วนจังหวัดสระบุรี จะพิจารณาจาก ราคารวม

๖.๓ หากผู้ยื่นข้อเสนอรายใดมีคุณสมบัติไม่ถูกต้องตามข้อ ๒ หรือยื่นหลักฐานการยื่นข้อเสนอไม่ถูกต้อง หรือไม่ครบถ้วนตามข้อ ๓ หรือยื่นข้อเสนอไม่ถูกต้องตามข้อ ๔ แล้ว คณะกรรมการพิจารณาผล การประกวดราคาอิเล็กทรอนิกส์จะไม่รับพิจารณาข้อเสนอของผู้ยื่นข้อเสนอรายนั้น เว้นแต่ ผู้ยื่นข้อเสนอรายใดเสนอเอกสารทางเทคนิคหรือรายละเอียดคุณลักษณะเฉพาะของพัสดุที่จะจ้างไม่ครบถ้วน หรือเสนอรายละเอียดแตกต่างไปจากเงื่อนไขที่องค์การบริหารส่วนจังหวัดสระบุรีกำหนดไว้ในประกาศและเอกสารประกวดราคาอิเล็กทรอนิกส์ ในส่วนที่มีใช้สาระสำคัญและความแตกต่างนั้น ไม่มีผลทำให้เกิดการได้เปรียบเสียเปรียบ ต่อผู้ยื่นข้อเสนอรายอื่น หรือเป็นการผิดพลาดเล็กน้อย คณะกรรมการฯ อาจพิจารณาผ่อนปรนการตัดสินสิทธิ ผู้ยื่นข้อเสนอรายนั้น

๖.๔ องค์การบริหารส่วนจังหวัดสระบุรีสงวนสิทธิ์ไม่พิจารณาข้อเสนอของผู้ยื่นข้อเสนอโดยไม่มี การผ่อนผัน ในกรณีดังต่อไปนี้

(๑) ไม่กรอกชื่อผู้ยื่นข้อเสนอในการเสนอราคาทางระบบจัดซื้อจัดจ้าง ด้วยอิเล็กทรอนิกส์

(๒) เสนอรายละเอียดแตกต่างไปจากเงื่อนไขที่กำหนดในเอกสารประกวดราคา อิเล็กทรอนิกส์ที่เป็นสาระสำคัญ หรือมีผลทำให้เกิดความได้เปรียบเสียเปรียบแก่ผู้ยื่นข้อเสนอรายอื่น

๖.๕ ในการตัดสินการประกวดราคาอิเล็กทรอนิกส์หรือในการทำสัญญา คณะกรรมการพิจารณาผลการประกวดราคาอิเล็กทรอนิกส์หรือองค์การบริหารส่วนจังหวัดสระบุรี มีสิทธิให้ผู้ยื่นข้อเสนอชี้แจงข้อเท็จจริงเพิ่มเติมได้ องค์การบริหารส่วนจังหวัดสระบุรีมีสิทธิที่จะไม่รับข้อเสนอ ไม่รับราคา หรือไม่ทำสัญญา หากข้อเท็จจริงดังกล่าวไม่เหมาะสมหรือไม่ถูกต้อง

๖.๖ องค์การบริหารส่วนจังหวัดสระบุรีทรงไว้ซึ่งสิทธิที่จะไม่รับราคาต่ำสุด หรือราคาหนึ่งราคาใด หรือราคาที่เสนอทั้งหมดก็ได้ และอาจพิจารณาเลือกจ้างในจำนวน หรือขนาด หรือเฉพาะรายการหนึ่งรายการใด หรืออาจจะยกเลิก การประกวดราคาอิเล็กทรอนิกส์โดยไม่พิจารณาจัดจ้างเลยก็ได้ สุดแต่จะพิจารณา ทั้งนี้ เพื่อประโยชน์ของทางราชการเป็นสำคัญ และให้ถือว่าการตัดสินของ องค์การบริหารส่วน

จังหวัดสระบุรีเป็นเด็ดขาด ผู้ยื่นข้อเสนอจะเรียกร้องค่าใช้จ่าย หรือค่าเสียหายใดๆ มิได้ รวมทั้ง องค์การบริหารส่วนจังหวัดสระบุรีจะพิจารณายกเลิกการประกวดราคาอิเล็กทรอนิกส์และลงโทษผู้ยื่นข้อเสนอเป็นผู้ทิ้งงาน ไม่ว่าจะเป็นผู้ยื่นข้อเสนอที่ได้รับการคัดเลือกหรือไม่ก็ตาม หากมีเหตุที่เชื่อถือได้ว่ายื่นข้อเสนอกระทำการโดยไม่สุจริต เช่น การเสนอเอกสารอันเป็นเท็จ หรือใช้ข้อมูลบุคคลธรรมดา หรือนิติบุคคลอื่นมาเสนอราคาแทน เป็นต้น

ในกรณีที่ผู้ยื่นข้อเสนอรายที่เสนอราคาต่ำสุด เสนอราคาต่ำจนคาดหมายได้ว่าไม่อาจดำเนินงานตามเอกสารประกวดราคาอิเล็กทรอนิกส์ได้ คณะกรรมการพิจารณาผลการประกวดราคาอิเล็กทรอนิกส์หรือองค์การบริหารส่วนจังหวัดสระบุรี จะให้ผู้ยื่นข้อเสนออื่นชี้แจงและแสดงหลักฐานที่ทำให้เชื่อว่า ผู้ยื่นข้อเสนอสามารถดำเนินงานตามเอกสารประกวดราคาอิเล็กทรอนิกส์ให้เสร็จสมบูรณ์ หากคำชี้แจงไม่เป็นที่รับฟังได้ องค์การบริหารส่วนจังหวัดสระบุรี มีสิทธิที่จะไม่รับข้อเสนอหรือไม่รับราคาของผู้ยื่นข้อเสนอรายนั้น ทั้งนี้ ผู้ยื่นข้อเสนอดังกล่าวไม่มีสิทธิเรียกร้องค่าใช้จ่ายหรือค่าเสียหายใดๆ จากองค์การบริหารส่วนจังหวัดสระบุรี

๖.๗ ก่อนลงนามในสัญญา องค์การบริหารส่วนจังหวัดสระบุรี อาจประกาศยกเลิกการประกวดราคาอิเล็กทรอนิกส์ หากปรากฏว่ามีการกระทำที่เข้าลักษณะผู้ยื่นข้อเสนอที่ชนะการประกวดราคา หรือที่ได้รับการคัดเลือกมีผลประโยชน์ร่วมกัน หรือมีส่วนได้เสียกับผู้ยื่นข้อเสนอรายอื่น หรือขัดขวางการแข่งขันอย่างเป็นธรรม หรือสมยอมกันกับผู้ยื่นข้อเสนอรายอื่น หรือเจ้าหน้าที่ในการเสนอราคา หรือสื่อว่ากระทำการทุจริตอื่นใดในการเสนอราคา

๖.๘ หากผู้ยื่นข้อเสนอซึ่งเป็นผู้ประกอบการ SMEs เสนอราคาสูงกว่าราคาต่ำสุดของผู้ยื่นข้อเสนอรายอื่นที่ไม่เกินร้อยละ ๑๐ ให้หน่วยงานของรัฐจัดซื้อจัดจ้างกับผู้ประกอบการ SMEs ดังกล่าว โดยจัดเรียงลำดับผู้ยื่นข้อเสนอซึ่งเป็นผู้ประกอบการ SMEs ซึ่งเสนอราคาสูงกว่าราคาต่ำสุดของผู้ยื่นข้อเสนอรายอื่นไม่เกินร้อยละ ๑๐ ที่จะเรียกมาทำสัญญาไม่เกิน ๓ ราย

ผู้ยื่นข้อเสนอที่เป็นกิจการร่วมค้าที่จะได้สิทธิตามวรรคหนึ่ง ผู้เข้าร่วมค้าทุกรายจะต้องเป็นผู้ประกอบการ SMEs

ทั้งนี้ ผู้ประกอบการ SMEs ที่จะได้แต้มต่อด้านราคาตามวรรคหนึ่ง จะต้องมีความเงินสัญญาสะสมตามปีปฏิทินรวมกับราคาที่เสนอในครั้งนี้แล้ว มีมูลค่ารวมกันไม่เกินมูลค่าของรายได้ตามขนาดที่ขึ้นทะเบียนไว้กับ สสว.

๖.๙ หากผู้ยื่นข้อเสนอซึ่งมิใช่ผู้ประกอบการ SMEs แต่เป็นบุคคลธรรมดาที่ถือสัญชาติไทยหรือนิติบุคคลที่จัดตั้งขึ้นตามกฎหมายไทยเสนอราคาสูงกว่าราคาต่ำสุดของผู้ยื่นข้อเสนอซึ่งเป็นผู้ประกอบการ SMEs ที่มีได้ถือสัญชาติไทยหรือนิติบุคคลที่จัดตั้งขึ้นตามกฎหมายของต่างประเทศไม่เกินร้อยละ ๓ ให้จัดซื้อจัดจ้างกับบุคคลธรรมดาที่ถือสัญชาติไทยหรือนิติบุคคลที่จัดตั้งขึ้นตามกฎหมายไทยดังกล่าว

ผู้ยื่นข้อเสนอที่เป็นกิจการร่วมค้าที่จะได้สิทธิตามวรรคหนึ่ง ผู้เข้าร่วมค้าทุกรายจะต้องเป็นบุคคลธรรมดาที่ถือสัญชาติไทยหรือนิติบุคคลที่จัดตั้งขึ้นตามกฎหมายไทย

๗. การทำสัญญาจ้างก่อสร้าง

ผู้ชนะการประกวดราคาอิเล็กทรอนิกส์จะต้องทำสัญญาจ้างตามแบบสัญญา ดังระบุ

ในข้อ ๑.๓ หรือทำข้อตกลงเป็นหนังสือกับองค์การบริหารส่วนจังหวัดสระบุรี ภายใน ๗ วัน นับถัดจากวันที่ได้รับแจ้ง และจะต้องวางหลักประกันสัญญาเป็นจำนวนเงินเท่ากับร้อยละ ๕ ของราคาค่าจ้างที่ประกวดราคาอิเล็กทรอนิกส์ ให้องค์การบริหารส่วนจังหวัดสระบุรียึดถือไว้ ในขณะที่ทำสัญญาโดยใช้หลักประกันอย่างหนึ่งอย่างใด ดังต่อไปนี้

๗.๑ เงินสด

๗.๒ เช็คหรือตราพท์ที่ธนาคารเซ็นสั่งจ่าย ซึ่งเป็นเช็คหรือตราพท์ลงวันที่ที่เช็คหรือตราพท์นั้น ชำระต่อเจ้าหน้าที่ในวันทำสัญญา หรือก่อนวันนั้นไม่เกิน ๓ วันทำการ

๗.๓ หนังสือค้ำประกันของธนาคารภายในประเทศ ตามตัวอย่างที่คณะกรรมการนโยบายกำหนด ดังระบุในข้อ ๑.๔ (๒) หรือจะเป็นหนังสือค้ำประกันอิเล็กทรอนิกส์ตามวิธีการที่กรมบัญชีกลางกำหนด

๗.๔ หนังสือค้ำประกันของบริษัทเงินทุน หรือบริษัทเงินทุนหลักทรัพย์ที่ได้รับอนุญาตให้ประกอบกิจการเงินทุนเพื่อการพาณิชย์และประกอบธุรกิจค้ำประกันตามประกาศของธนาคารแห่งประเทศไทย ตามรายชื่อบริษัทเงินทุนที่ธนาคารแห่งประเทศไทยแจ้งเวียนให้ทราบ โดยอนุโลมให้ใช้ตามตัวอย่างหนังสือค้ำประกันของธนาคารที่คณะกรรมการนโยบายกำหนด ดังระบุในข้อ ๑.๔ (๒)

๗.๕ พันธบัตรรัฐบาลไทย

หลักประกันนี้จะคืนให้ โดยไม่มีดอกเบี้ยภายใน ๑๕ วันนับถัดจากวันที่ผู้ชนะการประกวดราคาอิเล็กทรอนิกส์ (ผู้รับจ้าง) พ้นจากข้อผูกพันตามสัญญาจ้างแล้ว

๘. ค่าจ้างและการจ่ายเงิน

องค์การบริหารส่วนจังหวัดสระบุรี จะจ่ายค่าจ้างซึ่งได้รวมภาษีมูลค่าเพิ่มตลอดจนภาษีอากรอื่น ๆ และค่าใช้จ่ายทั้งปวงแล้ว โดยถือราคาเหมารวมเป็นเกณฑ์และกำหนดการจ่ายเงินเป็นจำนวน ๑ งวดดังนี้

งวดที่ ๑ (งวดสุดท้าย) เป็นจำนวนเงินในอัตราร้อยละ ๑๐๐ ของค่าจ้าง เมื่อผู้รับจ้างได้ปฏิบัติงาน ดังนี้

- ติดตั้งแผ่นป้ายแสดงรายละเอียดงานก่อสร้าง จำนวน ๒ ป้าย แล้วเสร็จ
- งานพื้นทาง, งานรองพื้นทาง, งานผิวจราจรแอสฟัลต์คอนกรีต (Asphalt Concrete) แล้วเสร็จ

- งานติดตั้งไฟฟ้าแสงสว่างโซล่าเซลล์ แล้วเสร็จ
- ติดตั้งเครื่องหมายจราจร อุปกรณ์อำนวยความสะดวก และป้ายเหล็ก
โครงการตามแบบแปลน อบจ.สระบุรี แล้วเสร็จ

- นอกจากนี้ให้ทำการก่อสร้างส่วนอื่น ๆ ที่เหลือทั้งหมดให้แล้วเสร็จเรียบร้อย
ถูกต้อง ครบถ้วน ตามรูปแบบรายการก่อสร้างและสัญญาก่อสร้างทุกประการ ตลอดจนทำความสะอาดบริเวณ

ที่ก่อสร้างให้เรียบร้อย และให้คณะกรรมการตรวจรับพัสดุได้ตรวจรับไว้เป็นที่เรียบร้อยแล้ว เมื่อผู้รับจ้างได้ปฏิบัติงานทั้งหมดให้แล้วเสร็จเรียบร้อยตามสัญญาหรือข้อตกลงจ้างเป็นหนังสือ รวมทั้งทำสถานที่ก่อสร้างให้สะอาดเรียบร้อย

๙. อัตราค่าปรับ

ค่าปรับตามสัญญาจ้างแนบท้ายเอกสารประกวดราคาอิเล็กทรอนิกส์นี้ หรือข้อตกลงจ้างเป็นหนังสือจะกำหนด ดังนี้

๙.๑ กรณีที่ผู้รับจ้างนำงานที่รับจ้างไปจ้างช่วงให้ผู้อื่นทำอีกทอดหนึ่งโดยไม่ได้รับอนุญาตจากองค์การบริหารส่วนจังหวัดสระบุรี จะกำหนดค่าปรับสำหรับการฝ่าฝืนดังกล่าวเป็นจำนวนร้อยละ ๑๐.๐๐ ของวงเงินของงานจ้างช่วงนั้น

๙.๒ กรณีที่ผู้รับจ้างปฏิบัติผิดสัญญาจ้างก่อสร้าง นอกเหนือจากข้อ ๙.๑ จะกำหนดค่าปรับเป็นรายวันเป็นจำนวนเงินตายตัวในอัตราร้อยละ ๐.๒๕ ของราคางานจ้าง

๑๐. การรับประกันความชำรุดบกพร่อง

ผู้ชนะการประกวดราคาอิเล็กทรอนิกส์ซึ่งได้ทำสัญญาจ้าง ตามแบบ ดังระบุในข้อ ๑.๓ หรือข้อตกลงจ้างเป็นหนังสือแล้วแต่กรณี จะต้องรับประกันความชำรุดบกพร่องของงานจ้างที่เกิดขึ้นภายในระยะเวลา ไม่น้อยกว่า ๒ ปี นับถัดจากวันที่องค์การบริหารส่วนจังหวัดสระบุรีได้รับมอบงาน โดยต้องรับผิดชอบซ่อมแซมแก้ไขให้ใช้งานได้ดีดังเดิมภายใน ๑๕ วัน นับถัดจากวันที่ได้รับแจ้งความชำรุดบกพร่อง

๑๑. ข้อสงวนสิทธิในการยื่นข้อเสนอและอื่น ๆ

๑๑.๑ เงินค่าจ้างสำหรับงานจ้างครั้งนี้ ได้มาจากเงินสะสมองค์การบริหารส่วนจังหวัดสระบุรี ปีงบประมาณ พ.ศ. ๒๕๖๗ ตามมติสภาองค์การบริหารส่วนจังหวัดสระบุรี ในการประชุม สมัยวิสามัญ สมัยที่ ๔ ประจำปี ๒๕๖๗ ครั้งที่ ๑ เมื่อวันที่ ๘ กรกฎาคม ๒๕๖๗ แผนงานอุตสาหกรรมและการโยธา งานก่อสร้าง ค่าที่ดินและสิ่งก่อสร้างประเภทค่าปรับปรุงที่ดินและสิ่งก่อสร้าง

การลงนามในสัญญาจะกระทำต่อเมื่อ องค์การบริหารส่วนจังหวัดสระบุรีได้รับอนุมัติเงิน ค่าก่อสร้างจากเงินสะสมองค์การบริหารส่วนจังหวัดสระบุรี ปีงบประมาณ พ.ศ. ๒๕๖๗ ตามมติสภาองค์การบริหารส่วนจังหวัดสระบุรี ในการประชุม สมัยวิสามัญ สมัยที่ ๔ ประจำปี ๒๕๖๗ ครั้งที่ ๑ เมื่อวันที่ ๘ กรกฎาคม ๒๕๖๗ แผนงานอุตสาหกรรมและการโยธา งานก่อสร้าง ค่าที่ดินและสิ่งก่อสร้าง ประเภทค่าปรับปรุงที่ดินและสิ่งก่อสร้าง

๑๑.๒ เมื่อองค์การบริหารส่วนจังหวัดสระบุรีได้คัดเลือกผู้ยื่นข้อเสนอรายใดให้เป็นผู้รับจ้าง และได้ตกลงจ้าง ตามการประกวดราคาอิเล็กทรอนิกส์แล้ว ถ้าผู้รับจ้างจะต้องส่งหรือนำสิ่งของมาเพื่อ งานจ้างดังกล่าวเข้ามาจากต่างประเทศ และของนั้นต้องนำเข้ามาโดยทางเรือในเส้นทางที่มีเรือไทยเดินอยู่ และสามารถให้บริการรับขนได้ตามที่รัฐมนตรีว่าการกระทรวงคมนาคมประกาศกำหนด ผู้ยื่นข้อเสนอซึ่งเป็นผู้รับจ้างจะต้องปฏิบัติตามกฎหมายว่าด้วยการส่งเสริมการพาณิชย์ ดังนี้

(๑) แจ้งการส่งหรือนำสิ่งของดังกล่าวเข้ามาจากต่างประเทศต่อกรมเจ้าท่า ภายใน ๗ วัน นับตั้งแต่วันที่ผู้รับจ้างส่งหรือซื้อของจากต่างประเทศ เว้นแต่เป็นของที่รัฐมนตรีว่าการกระทรวง

คมนาคมประกาศยกเว้นให้บรรทุกโดยเรืออื่นได้

(๒) จัดการให้สิ่งของดังกล่าวบรรทุกโดยเรือไทย หรือเรือที่มีสิทธิเช่นเดียวกับเรือไทยจากต่างประเทศมายังประเทศไทย เว้นแต่จะได้รับอนุญาตจากกรมเจ้าท่า ให้บรรทุกสิ่งของนั้น โดยเรืออื่น ที่มีใช้เรือไทย ซึ่งจะต้องได้รับอนุญาตเช่นนั้นก่อนบรรทุกของลงเรืออื่น หรือเป็นของที่รัฐมนตรีว่าการกระทรวงคมนาคมประกาศยกเว้นให้บรรทุกโดยเรืออื่น

(๓) ในกรณีที่ไม่ปฏิบัติตาม (๑) หรือ (๒) ผู้รับจ้างจะต้องรับผิดชอบตามกฎหมายว่าด้วยการส่งเสริมการพาณิชย์

๑๑.๓ ผู้ยื่นข้อเสนอซึ่งองค์การบริหารส่วนจังหวัดสระบุรีได้คัดเลือกแล้ว ไม่ไปทำสัญญาหรือข้อตกลงจ้างเป็นหนังสือภายในเวลาที่กำหนดดังระบุไว้ในข้อ ๗ องค์การบริหารส่วนจังหวัดสระบุรี จะริบหลักประกันการยื่นข้อเสนอ หรือเรียกธำนาจจากผู้ออกหนังสือค้ำประกัน การยื่นข้อเสนอทันที และอาจพิจารณาเรียกธำนาจให้ชดใช้ความเสียหายอื่น (ถ้ามี) รวมทั้งจะพิจารณาให้เป็นผู้ทำงาน ตามระเบียบกระทรวงการคลังว่าด้วยการจัดซื้อจัดจ้างและการบริหารพัสดุภาครัฐ

๑๑.๔ องค์การบริหารส่วนจังหวัดสระบุรีสงวนสิทธิ์ที่จะแก้ไขเพิ่มเติมเงื่อนไข หรือข้อกำหนดในแบบสัญญาหรือข้อตกลงจ้างเป็นหนังสือให้เป็นไปตามความเห็นของสำนักงานอัยการสูงสุด (ถ้ามี)

๑๑.๕ ในกรณีที่เอกสารแนบท้ายเอกสารประกวดราคาอิเล็กทรอนิกส์นี้ มีความขัดหรือแย้งกันผู้ยื่นข้อเสนอจะต้องปฏิบัติตามคำวินิจฉัยขององค์การบริหารส่วนจังหวัดสระบุรี คำวินิจฉัยดังกล่าวให้ถือเป็นที่สุด และ ผู้ยื่นข้อเสนอไม่มีสิทธิเรียกร้องค่าเสียหายใดๆ เพิ่มเติม

๑๑.๖ องค์การบริหารส่วนจังหวัดสระบุรี อาจประกาศยกเลิกการจัดจ้างในกรณีต่อไปนี้ ได้ โดยที่ผู้ยื่นข้อเสนอจะเรียกร้องค่าเสียหายใดๆ จากองค์การบริหารส่วนจังหวัดสระบุรีไม่ได้

(๑) องค์การบริหารส่วนจังหวัดสระบุรีไม่ได้รับการจัดสรรเงินที่จะใช้ในการจัดจ้างหรือได้รับจัดสรรแต่ไม่เพียงพอที่จะทำการจัดจ้างครั้งนี้ต่อไป

(๒) มีการกระทำที่เข้าลักษณะผู้ยื่นข้อเสนอที่ชนะการจัดจ้างหรือที่ได้รับการคัดเลือกมี ผลประโยชน์ร่วมกัน หรือมีส่วนได้เสียกับผู้ยื่นเสนอรายอื่น หรือขัดขวางการแข่งขันอย่างเป็นธรรมหรือสมยอมกันกับผู้ยื่นเสนอรายอื่น หรือเจ้าหน้าที่ในการเสนอราคา หรือสื่อว่ากระทำการทุจริตอื่นใดในการเสนอราคา

(๓) การทำการจัดจ้างครั้งนี้ต่อไปอาจก่อให้เกิดความเสียหายแก่องค์การบริหารส่วนจังหวัดสระบุรี หรือกระทบต่อประโยชน์สาธารณะ

(๔) กรณีอื่นในทำนองเดียวกับ (๑) (๒) หรือ (๓) ตามที่กำหนดในกฎกระทรวง ซึ่งออกตามความในกฎหมายว่าด้วยการจัดซื้อจัดจ้างและการบริหารพัสดุภาครัฐ

๑๒. การปรับราคาค่างานก่อสร้าง

การปรับราคาค่างานก่อสร้างตามสูตรการปรับราคาดังระบุในข้อ ๑.๕ จะนำมาใช้ในกรณีที่ ค่างานก่อสร้างลดลงหรือเพิ่มขึ้น โดยวิธีการต่อไปนี้

ตามเงื่อนไข หลักเกณฑ์ สูตรและวิธีคำนวณที่ใช้กับสัญญาแบบปรับราคาได้ตามมติ

คณะรัฐมนตรีเมื่อวันที่ ๒๒ สิงหาคม ๒๕๓๒ เรื่อง การพิจารณาช่วยเหลือผู้ประกอบการอาชีพงานก่อสร้าง ตามหนังสือสำนักเลขาธิการคณะรัฐมนตรี ที่ นร ๐๒๐๓/ว ๑๐๙ ลงวันที่ ๒๔ สิงหาคม ๒๕๓๒

สูตรการปรับราคา (สูตรค่า K) จะต้องคงที่ที่ระดับที่กำหนดไว้ในวันแล้วเสร็จตามที่กำหนดไว้ในสัญญา หรือภายในระยะเวลาที่องค์การบริหารส่วนจังหวัดสระบุรีได้ขยายออกไป โดยจะใช้สูตรของทางราชการที่ได้ระบุในข้อ ๑.๕ ดังนี้

$$K ๒.๑ = ๐.๓๐ + ๐.๑๐ * It/lo + ๐.๔๐ * Et/Eo + ๐.๒๐ * Ft/Fo$$

$$K ๓.๑ = ๐.๓๐ + ๐.๔๐ * At/Ao + ๐.๒๐ * Et/Eo + ๐.๑๐ * Ft/Fo$$

$$K ๓.๓ = ๐.๓๐ + ๐.๑๐ * Mt/Mo + ๐.๔๐ * At/Ao + ๐.๑๐ * Et/Eo + ๐.๑๐ * Ft/Fo$$

๑๓. มาตรฐานฝีมือช่าง

เมื่อองค์การบริหารส่วนจังหวัดสระบุรีได้คัดเลือกผู้ยื่นข้อเสนอรายใดให้เป็นผู้รับจ้างและได้ตกลงจ้างก่อสร้าง ตามประกาศนี้แล้วผู้ยื่นข้อเสนอจะต้องตกลงว่าในการปฏิบัติงานก่อสร้างดังกล่าว ผู้ยื่นข้อเสนอจะต้องมีและใช้ผู้มีวุฒิบัตรระดับ ปวช. ปวส. และปวท. หรือเทียบเท่าจากสถาบันการศึกษาที่ ก.พ. รับรองให้เข้ารับราชการได้ในอัตราไม่ต่ำกว่าร้อยละ ๑๐ ของแต่ละสาขาช่างแต่จะต้องมีจำนวนช่างอย่างน้อย ๑ คน ในแต่ละสาขาช่าง ดังต่อไปนี้

๑๓.๑ ช่างโยธา/ช่างก่อสร้าง

๑๔. การปฏิบัติตามกฎหมายและระเบียบ

ในระหว่างระยะเวลาการก่อสร้าง ผู้ยื่นข้อเสนอที่ได้รับการคัดเลือกให้เป็นผู้รับจ้างต้องปฏิบัติ ตามหลักเกณฑ์ที่กฎหมายและระเบียบได้กำหนดไว้โดยเคร่งครัด

๑๕. การประเมินผลการปฏิบัติงานของผู้ประกอบการ

องค์การบริหารส่วนจังหวัดสระบุรี สามารถนำผลการปฏิบัติงานแล้วเสร็จตามสัญญาของผู้ยื่นข้อเสนอที่ได้รับการคัดเลือกให้ เป็นผู้รับจ้างเพื่อนำมาประเมินผลการปฏิบัติงานของผู้ประกอบการ

ทั้งนี้ หากผู้ยื่นข้อเสนอที่ได้รับการคัดเลือกไม่ผ่านเกณฑ์ที่กำหนดจะถูกระงับการยื่นข้อเสนอหรือทำสัญญากับองค์การบริหารส่วนจังหวัดสระบุรี ไว้ชั่วคราว

องค์การบริหารส่วนจังหวัดสระบุรี





บันทึกข้อความ

ส่วนราชการ สำนักช่าง ส่วนควบคุมการก่อสร้าง ฝ่ายสำรวจ โทร ๐-๓๖๒๑-๒๕๔๓

ที่ สป ๕๑๐๐๕.๑/๕๖๗๐

วันที่ ๔ กันยายน ๒๕๖๗

เรื่อง ขออนุมัติกำหนดราคากลางงานก่อสร้าง

เรียน นายกองค้การบริหารส่วนจังหวัดสระบุรี

ตามคำสั่งองค์การบริหารส่วนจังหวัดสระบุรี ที่ ๒๐๘๖/๒๕๖๗ ลงวันที่ ๑๖ สิงหาคม ๒๕๖๗ เรื่อง การแต่งตั้งคณะกรรมการจัดทำแบบบูรณาการงานการก่อสร้าง และกำหนดราคากลาง สำหรับการประกวดราคาจ้างก่อสร้างโครงการปรับปรุงถนนลาดยาง สายคันคลองระบายน้ำห้วยแร่ หมู่ที่ ๔ ต.สองคอน อ.แก่งคอย จ.สระบุรี พร้อมติดตั้งไฟฟ้าแสงสว่างโซล่าเซลล์ ด้วยวิธีประกวดราคาอิเล็กทรอนิกส์ (e-bidding) เพื่อดำเนินการตามระเบียบกระทรวงการคลังว่าด้วยการจัดซื้อจัดจ้างและการบริหารพัสดุภาครัฐ พ.ศ. ๒๕๖๐ นั้น

คณะกรรมการกำหนดราคากลาง ได้พิจารณากำหนดราคากลางโครงการดังกล่าว ตามมติสภาองค์การบริหารส่วนจังหวัดสระบุรี สมัยวิสามัญ สมัยที่ ๔ ประจำปี ๒๕๖๗ ครั้งที่ ๑ อนุมัติใช้จ่ายเงินสะสมเพื่อดำเนินการปรับปรุงถนนลาดยาง สายคันคลองระบายน้ำห้วยแร่ หมู่ที่ ๔ ต.สองคอน อ.แก่งคอย จ.สระบุรี พร้อมติดตั้งไฟฟ้าแสงสว่างโซล่าเซลล์ งบประมาณ ๖,๒๙๓,๐๐๐.- บาท (หกล้านสองแสนเก้าหมื่นสามพันบาทถ้วน) โดยอ้างอิงราคาตามราคาวัสดุก่อสร้าง ของสำนักงานพาณิชย์จังหวัดสระบุรีและพาณิชย์กรุงเทพฯ ราคาในท้องถิ่นและหลักเกณฑ์การคำนวณราคากลางงานก่อสร้างของกรมบัญชีกลาง จำนวน ๖,๕๑๘,๕๓๑.๗๔.- บาท (หกล้านห้าแสนหนึ่งหมื่นแปดพันห้าร้อยสามสิบเอ็ดบาทเจ็ดสิบสี่สตางค์)

จึงเรียนมาเพื่อโปรดอนุมัติราคากลาง

(ลงชื่อ)  ประธานกรรมการ
(นายฤชากร ทองทัย)
หัวหน้าฝ่ายออกแบบ

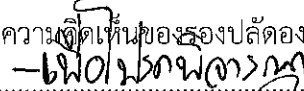
ความคิดเห็นของรองปลัดองค์การบริหารส่วนจังหวัด
-  -

(ลงชื่อ)  กรรมการ
(นายพรชัย แก้วบังวัน)
วิศวกรโยธาชำนาญการพิเศษ (วช.)

(นางทิติยาพร เพชรประดับ)
รองปลัดองค์การบริหารส่วนจังหวัดสระบุรี

(ลงชื่อ)  กรรมการ
(นายชานนท์ ตระกูลมานิต)
นายช่างโยธาชำนาญงาน

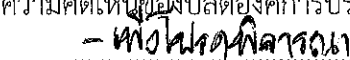
ความคิดเห็นของปลัดองค์การบริหารส่วนจังหวัด
-  -

ความคิดเห็นของผู้ช่วยการส่วนควบคุมการก่อสร้าง

(นางสาวนิภา ประชีพฉาย)
ปลัดองค์การบริหารส่วนจังหวัดสระบุรี

(นายประหยัด สุขเกษม)

ความคิดเห็นของนายกองค้การบริหารส่วนจังหวัดสระบุรี

ผู้อำนวยการส่วนควบคุมการก่อสร้าง

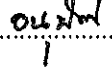
(นายธนภุต อัคระสัมปยุต)

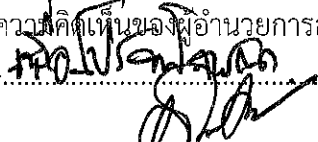
ความคิดเห็นของผู้อำนวยการสำนักช่าง

รองนายกองค้การบริหารส่วนจังหวัด ปฏิบัติราชการแทน
นายกองค้การบริหารส่วนจังหวัดสระบุรี

(นายสุรศักดิ์ สมภักดี)
ผู้อำนวยการสำนักช่าง

ตารางแสดงวงเงินงบประมาณที่ได้รับจัดสรรและราคากลางในงานจ้างก่อสร้าง

1. ชื่อโครงการ

ประกวดราคาจ้างก่อสร้างโครงการปรับปรุงถนนลาดยาง สายคันคลองระบายน้ำห้วยแร้ง หมู่ที่ ๔ ต.สองคอน อ.แก่งคอย

จ.สระบุรี พร้อมติดตั้งไฟฟ้าแสงสว่างโซล่าเซลล์ ด้วยวิธีประกวดราคาอิเล็กทรอนิกส์ (e-bidding) /

2. โครงการปรับปรุงถนนลาดยาง สายคันคลองระบายน้ำห้วยแร้ง หมู่ที่ ๔ ต.สองคอน อ.แก่งคอย จ.สระบุรี
หน่วยงานเจ้าของโครงการ องค์การบริหารส่วนจังหวัดสระบุรี / องค์การบริหารส่วนจังหวัดสระบุรี

3. วงเงินงบประมาณที่ได้รับจัดสรร 6,293,000.00 บาท

4. ลักษณะงาน

โดยสังเขป ปรับปรุงถนนลาดยางแบบแอสฟัลท์คอนกรีต

5. ราคากลางคำนวณ ณ วันที่ 04 กันยายน 2567 เป็นเงิน 6,518,531.74 บาท

6. บัญชีประมาณการราคากลาง

6.1 แบบสรุปราคากลางงานทางสะพานและท่อเหลี่ยม

7. รายชื่อคณะกรรมการกำหนดราคากลาง

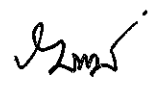
7.1 ฤชากร ทองทัย ประธานกรรมการกำหนดราคากลาง หัวหน้าฝ่ายออกแบบ 

7.2 พรชัย แก้วบังวัน กรรมการกำหนดราคากลาง วิศวกรโยธาชำนาญการพิเศษ (วช.)

7.3 ชานนท์ ตระกูลมานิต กรรมการกำหนดราคากลาง นายช่างโยธาชำนาญงาน

แบบฟอร์มรายงานหรือสรุปราคากลางงานก่อสร้างทาง สะพาน และท่อเหลี่ยม

ชื่อโครงการ/งานก่อสร้าง: ประเภทราคาจ้างก่อสร้างโครงการปรับปรุงถนนลาดยาง สายต้นคลองระบายน้ำท้ายแระ หมู่ที่ ๔ ต.สองคอน อ.แก่งคอย จ.สระบุรี พร้อมติดตั้งไฟส่องสว่างโซล่าเซลล์ ด้วยวิธีประกวดราคาอิเล็กทรอนิกส์

(e-bidding)

หน่วยงานเจ้าของโครงการ/งานก่อสร้าง: องค์การบริหารส่วนจังหวัดสระบุรี

ลำดับที่ตามสัญญา	รายการงานก่อสร้าง	หน่วย	จำนวน	ราคาต่อหน่วย	ราคาทุน	FN	ราคาต่อหน่วย X FN	ราคากลาง
1	1. งานดินคันทาง 1.1 งานดิน (EARTHWORK) 1.1.1 งานถมป่าและชุดต่อ 1.1.1.1 งานถมป่าและชุดต่อ 1.1.2 งานรื้อโครงสร้างถนนเดิม (REMOVAL OF EXISTING STRUCTURES) 1.2 งานรื้อผิวลาดยางเดิม (REMOVAL OF EXISTING ASPHALT CONCRETE SURFACE) 1.2.1 งานโครงสร้างทางและผิวจราจร (SUBBASE AND BASE COURSES) 1.2.1.1 งานพื้นทาง (BASE COURSES)	ตร.ม.	1,325,000	1,177	2,345.25	1.3642	2.41	3,199.39
2		ตร.ม.	7,040,000	14.99	105,079.90	1.3642	20.44	143,349.99

Handwritten signature and stamp area.

ชานนท์ ตระกูลมานิต

04 กันยายน 2567 09:20:16

แบบฟอร์มรายงานหรือสรุปราคากลางงานก่อสร้างทาง สะพาน และท่อเหลี่ยม

ชื่อโครงการ/งานก่อสร้าง: ประเภทราคาจากก่อสร้างโครงการปรับปรุงถนนลาดยาง สายคันคลองระบายน้ำทวายแม่ หมู่ที่ ๔ ต.สองคอน อ.แก่งคอย จ.สระบุรี พร้อมติดตั้งไฟฟ้าแสงสว่างโซลาร์เซลล์ ด้วยวิธีประกวดราคาอิเล็กทรอนิกส์

หน่วยงานเจ้าของโครงการ/งานก่อสร้าง: (e-bidding)

องค์การบริหารส่วนจังหวัดสระบุรี

ลำดับที่ตามสัญญา	รายการงานก่อสร้าง	หน่วย	จำนวน	ราคาต่อหน่วย	ราคาทุน	FN	ราคาต่อหน่วย X FN	ราคากลาง
3	1.2.1.1.1 งานพื้นทางหินคลุก (CRUSHED ROCK SOIL AGGREGATE TYPE BASE) 2. งานผิวทาง (SURFACE COURSES) 2.1 งานไพรม์โค้ต (PRIME COAT)	ลบ.ม.	1,405.000	324.24	455,515.05	1.3642	442.28	621,413.63
4	2.1.1 งานลาดแอสฟัลต์ไพรม์โค้ต (PRIME COAT) (พื้นทางหินคลุก) 2.2 งานแอสฟัลต์คอนกรีต (ASPHALT CONCRETE) งานผิวทาง	ตร.ม.	6,625.000	32.90	217,962.50	1.3642	44.88	297,344.44
5	2.2.1 งานชั้นผิวทางแอสฟัลต์คอนกรีตหนา.....ซม. (ASPHALT CONCRETE WEARING COURSE)	ตร.ม.	6,625.000	258.73	1,714,086.25	1.3642	352.95	2,338,356.46
6	4. สีเทอร์โมพลาสติกสะท้อนแสงสีเหลือง+ขาว	ตร.ม.	299.000	290.00	86,710.00	1.3642	395.61	118,289.78
7	5. ป้ายโครงการ(ป้ายเหล็ก)	ชุด	1.000	4,840.00	4,840.00	1.3642	6,602.72	6,602.72
8	6. ป้ายกำหนดน้ำหนักบรรทุก (บ.33) 7. งานระบายน้ำ	ชุด	1.000	2,810.00	2,810.00	1.3642	3,833.40	3,833.40

ชานนท์ ตระกูลมณีต

04 กันยายน 2567 09:20:16

(Handwritten signature)

(Handwritten signature)

แบบฟอร์มรายงานหรือสรุปราคากลางงานก่อสร้างทาง สะพาน และท่อเหลี่ยม

ประกาศราคาจ้างก่อสร้างโครงการปรับปรุงถนนลาดยาง สายคันคลองระบายน้ำห้วยแร้ง หมู่ที่ ๔ ต.สองคอน อ.แก่งคอย จ.สระบุรี พร้อมติดตั้งไฟฟ้าแสงสว่างโผลาเซลล์ ด้วยวิธีประกวดราคาอิเล็กทรอนิกส์

ชื่อโครงการ/งานก่อสร้าง

(e-bidding)

หน่วยงานเจ้าของโครงการ/งานก่อสร้าง องค์การบริหารส่วนจังหวัดสระบุรี/องค์การบริหารส่วนจังหวัดสระบุรี

ลำดับที่ ตามสัญญา	รายการงานก่อสร้าง	หน่วย	จำนวน	ราคาต่อหน่วย	ราคาทุน	FN	ราคาต่อหน่วย X FN	ราคากลาง	
9	7.1 งานทอลอดอกกลม คสล. มอก.ชั้น3 ขนาดเส้นผ่าศูนย์กลาง 0.80 ม. X 1.00 เมตร. 8. งานครุภัณฑ์จัดซื้อ	ทอน	80.000	1,558.99	124,719.20	1.3642	2,126.77	170,141.93	
							รวมราคากลาง	2,816,000.00	6,518,531.74

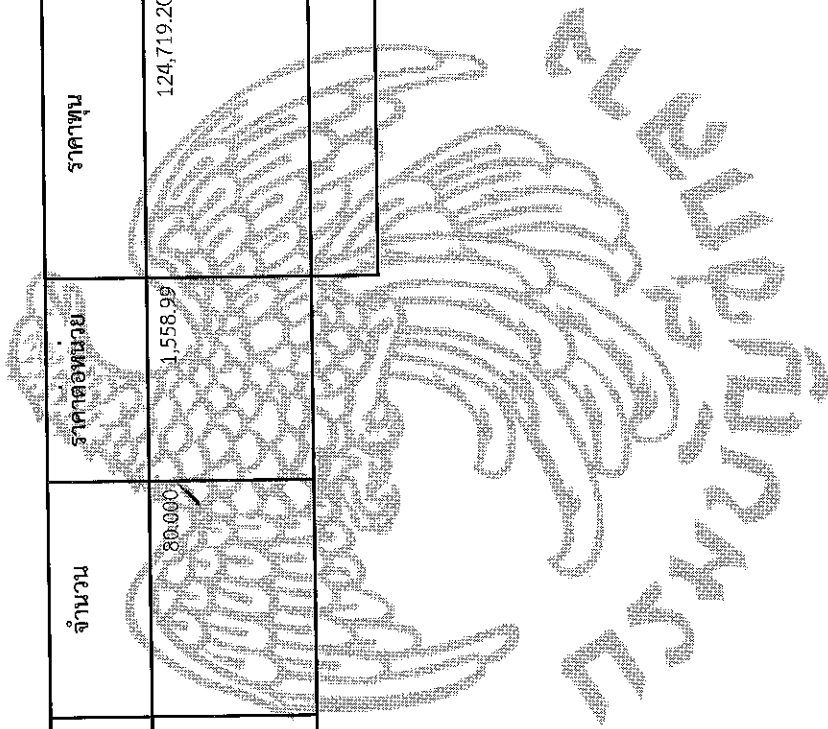

Handwritten signature and initials.

ชานนท์ ตรีภูมิกานิต

04 กันยายน 2567 09:20:16

แบบฟอร์มรายงานหรือสรุปราคากลางงานก่อสร้างทาง สะพาน และท่อเหลี่ยม

ชื่อโครงการ/งานก่อสร้าง ปรากฏราคาจ้างก่อสร้างโครงการปรับปรุงถนนลาดยาง สายคันคลองระบายน้ำห้วยแร้ง หมู่ที่ ๔ ต.สองคอน อ.แก่งคอย จ.สระบุรี พร้อมติดตั้งไฟฟ้าแสงสว่างโหลาเซลล์ ด้วยวิธีประกวดราคาอิเล็กทรอนิกส์ (e-bidding)

หน่วยงานเจ้าของโครงการ/งานก่อสร้าง องค์การบริหารส่วนจังหวัดสระบุรี/องค์การบริหารส่วนจังหวัดสระบุรี



[Handwritten Signature]
(พรชัย แก้วบังวัน)

กรมการกำหนดราคากลาง

(ชานนท์ ตระกูลมณีต)

กรมการกำหนดราคากลาง

แบบสรุปคำครุภัณฑ์จัดซื้อ

กลุ่มงาน/งาน งานครุภัณฑ์จัดซื้อ
 ชื่อโครงการ/งานก่อสร้าง ประกวดราคาจ้างก่อสร้างโครงการปรับปรุงถนนลาดยาง สายคันคลองระบายน้ำห้วยแร้ง หมู่ที่ ๔ ต.สองคอน อ.แก่งคอย จ.สระบุรี พร้อมติดตั้งไฟฟ้าแสงสว่างโซลาร์เซลล์
 ด้วยวิธีประกวดราคาอิเล็กทรอนิกส์ (e-bidding) / โครงการปรับปรุงถนนลาดยาง สายคันคลองระบายน้ำห้วยแร้ง หมู่ที่ ๔ ต.สองคอน อ.แก่งคอย จ.สระบุรี
 สถานที่ก่อสร้าง พร้อมติดตั้งไฟฟ้าแสงสว่างโซลาร์เซลล์ อ.แก่งคอย จ.สระบุรี
 ตำบล สองคอน
 หมู่ที่ 114/67
 หน่วยงานเจ้าของโครงการ/งานก่อสร้าง องค์การบริหารส่วนจังหวัดสระบุรี / องค์การบริหารส่วนจังหวัดสระบุรี
 ตำแหน่งราคากลาง เมื่อวันที่

ลำดับที่	รายงาน	ค่างาน	ภาษีมูลค่าเพิ่ม	ค่าก่อสร้าง	หมายเหตุ
1	งานไฟฟ้าแสงสว่างนวัตกรรมไทย รหัส 07020037 รวม KELL-16008	2,816,000.00	0.00	2,816,000.00	
รวมค่าก่อสร้าง				2,816,000.00	

หน่วย : บาท

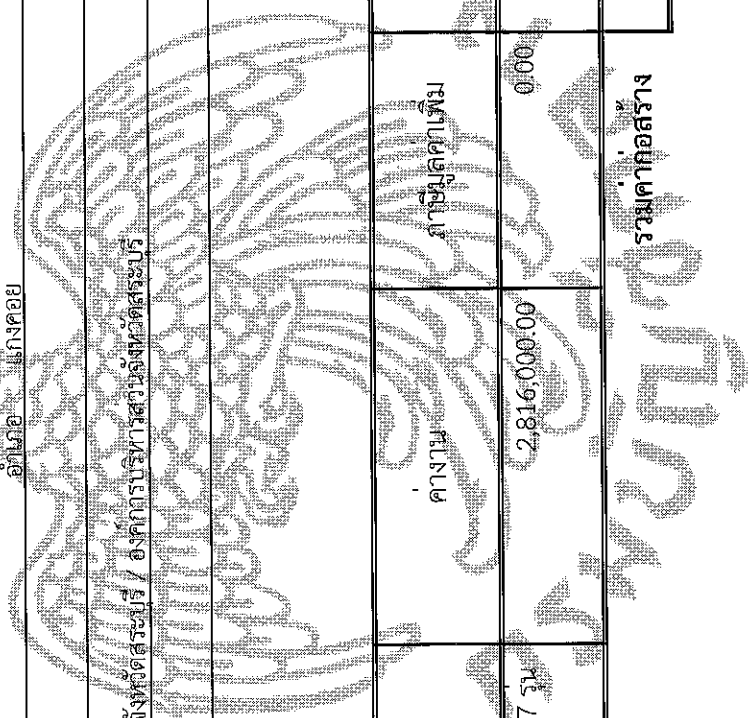

แบบสรุปคำครุภัณฑ์จัดซื้อ

ชื่อโครงการ/งานก่อสร้าง ประกวดราคาจ้างก่อสร้างโครงการปรับปรุงถนนลาดยาง สายคันคลองระบายน้ำห้วยแร้ง หมู่ที่ ๔ ต.สองคอน อ.แก่งคอย จ.สระบุรี พร้อมติดตั้งไฟฟ้าแสงสว่างโซลาร์เซลล์
ด้วยวิธีประกวดราคาอิเล็กทรอนิกส์ (e-bidding) / โครงการปรับปรุงถนนลาดยาง สายคันคลองระบายน้ำห้วยแร้ง หมู่ที่ ๔ ต.สองคอน อ.แก่งคอย จ.สระบุรี

สถานที่ก่อสร้าง พร้อมติดตั้งไฟฟ้าแสงสว่างโซลาร์เซลล์ ตำบล สองคอน อำเภอ แกร่งคอย จังหวัด สระบุรี

แบบเลขที่ 114/67

หน่วยงานเจ้าของโครงการ/งานก่อสร้าง องค์การบริหารส่วนจังหวัดสระบุรี / องค์การบริหารส่วนจังหวัดสระบุรี

แบบ ป.ร. 4 ที่แนบ มีจำนวน หนึ่ง

คำนวณราคากลาง เมื่อวันที่



[Handwritten Signature]
 (อ.ชากร ทองชัย)

ประธานกรรมการกำหนดราคากลาง
 (ชานนท์ ตระกูลมานิต)
 กรรมการกำหนดราคากลาง

[Handwritten Signature]
 (พรชัย แก้วบังวัน)

กรรมการกำหนดราคากลาง

แบบแสดงรายการ ปริมาณงาน และราคา

1. หน่วยงาน/งาน : งานครุภัณฑ์จัดซื้อ
 2. ชื่อโครงการ/งานก่อสร้าง : ประภคณาจากก่อสร้างโครงการปรับปรุงถนนลาดยาง สายคันคลองระยองหน่วยแร หมู่ที่ ๔ ต.สองคอน อ.แก่งคอย จ.สระบุรี พร้อมติดตั้งไฟฟ้าแสงสว่างโวลตาเซลล์
 3. สถานที่ก่อสร้าง : ตำบล สองคอน อ.แก่งคอย จ.สระบุรี / โครงการวิจัยเรื่องเทคโนโลยี (e-bidding) / โครงการวิจัยเรื่องเทคโนโลยี สวคค.ของระยองหน่วยแร หมู่ที่ ๔ ต.สองคอน อ.แก่งคอย จ.สระบุรี
 4. หน่วยงานเจ้าของโครงการ/งานก่อสร้าง : พร้อมติดตั้งไฟฟ้าแสงสว่างโวลตาเซลล์
 5. หน่วยงานกลาง : องค์การบริหารส่วนจังหวัดสระบุรี / องค์การบริหารส่วนจังหวัดสระบุรี
 6. คำขอราคา : คำขอราคาากลางโดย คณะกรรมการกำหนดราคาากลาง เมื่อวันที่

หน่วย : บาท

ลำดับที่	รายการ	จำนวน	หน่วย	ค่าวัสดุ		ค่าแรงงาน		รวมค่าวัสดุ และแรงงาน	หมายเหตุ
				ราคาต่อหน่วย	จำนวนเงิน	ราคาต่อหน่วย	จำนวนเงิน		
1	สรุปรวมค่าครุภัณฑ์จัดซื้อ งานไฟฟ้าแสงสว่างวิศวกรรมไทย รหัส 07020037 รุ่น KELL-16008		รวม					2,816,000.00	
รวมค่าครุภัณฑ์จัดซื้อ								2,816,000.00	

หมายเหตุ : แสดงรายการปริมาณ และราคา รวม 2,816,000.00 บาท ต่อ 1 หน่วย

ขานนท์ ตระกูลมานิต
 04 กันยายน 2567 09:21:04



แบบแสดงรายการ ปริมาณงาน และราคา

หน่วย : บาท

ลำดับที่	รายการ	จำนวน	หน่วย	ค่าวัสดุ		ค่าแรงงาน		รวมค่าวัสดุ และแรงงาน	หมายเหตุ
				ราคาต่อหน่วย	จำนวนเงิน	ราคาต่อหน่วย	จำนวนเงิน		
1	งานไฟฟ้าแสงสว่างวิศวกรรมไทย รหัส 07020037 รุ่น KELLI-16008 1.1 งานไฟฟ้าแสงสว่างวิศวกรรมไทยรหัส07020037รุ่นK ELLI- 6008ชุดเสาไฟแอลอีดีพลังงานแสงอาทิตย์แบบประกก อปในชุดเดียวก็สูง8.00ม. รวมต่างงานไฟฟ้าแสงสว่างวิศวกรรมไทย รหัส 07020037 รุ่น KELLI-16008	44.000	ชุด	64,000.00		0.00	0.00	2,816,000.00	
รวมค่าวัสดุ และแรงงาน				64,000.00	2,816,000.00	0.00	0.00	2,816,000.00	

Handwritten signature and stamp area.

ชานนท์ ตระกูลมณี

04 กันยายน 2567 09:21:04



บันทึกข้อความ

ส่วนราชการ สำนักช่าง ส่วนควบคุมการก่อสร้าง ฝ่ายสำรวจ โทร. ๐-๓๖๒๑-๒๕๔๓

ที่ สป ๕๓๐๐๕.๑/๔๘๕๖

วันที่ ๒๕ สิงหาคม ๒๕๖๗

เรื่อง รายงานขอความเห็นชอบการจัดทำแบบรูปรายการงานก่อสร้าง

เรียน นายกองค์การบริหารส่วนจังหวัดสระบุรี

ตามคำสั่งองค์การบริหารส่วนจังหวัดสระบุรี ที่ ๒๐๘๖/๒๕๖๗ ลงวันที่ ๑๖ สิงหาคม ๒๕๖๗ เรื่อง การแต่งตั้ง คณะกรรมการจัดทำแบบรูปรายการงานก่อสร้าง และกำหนดราคากลาง สำหรับประกวดราคาจ้างก่อสร้าง โครงการปรับปรุงถนนลาดยาง สายคันคลองระบายน้ำห้วยแร่ หมู่ที่ ๔ ต.สองคอน อ.แก่งคอย จ.สระบุรี พร้อมติดตั้งไฟฟ้าแสงสว่างโซล่าเซลล์ ด้วยวิธีประกวดราคาอิเล็กทรอนิกส์ (e-bidding) ตามมติสภาองค์การบริหารส่วนจังหวัดสระบุรี สมัยวิสามัญ สมัยที่ ๔ ประจำปี ๒๕๖๗ ครั้งที่ ๑ อนุมัติใช้จ่ายเงินสะสมงบประมาณ ๖,๒๙๓,๐๐๐ บาท (หกล้านสองแสนเก้าหมื่นสามพันบาทถ้วน) นั้น

ขอเรียนว่า คณะกรรมการจัดทำแบบรูปรายการงานก่อสร้างฯ ได้ดำเนินจัดทำแบบรูปรายการงานก่อสร้างโครงการดังกล่าวฯ เสร็จเรียบร้อยแล้ว รายละเอียดตามเอกสารที่แนบมาพร้อมนี้

จึงเรียนมาเพื่อโปรดพิจารณาให้ความเห็นชอบ แบบรูปรายการงานก่อสร้างฯ ดังกล่าว และลงนามในบันทึกฉบับนี้ แจกกองพัสดุและทรัพย์สินเพื่อพิจารณาดำเนินการต่อไป

(ลงชื่อ)  ประธานกรรมการ

(นายฤชากร ทองทัย)
หัวหน้าฝ่ายออกแบบ

ความคิดเห็นของรองปลัดองค์การบริหารส่วนจังหวัด

-  -

(ลงชื่อ)  กรรมการ

(นายพรชัย แก้วบังวัน)
วิศวกรโยธาชำนาญการพิเศษ (วช.)

(นางทิตยาพร เพชรประดับ)

รองปลัดองค์การบริหารส่วนจังหวัด

(ลงชื่อ)  กรรมการ

(นายชานนท์ ตระกูลมานิต)
นายช่างโยธาชำนาญงาน

ความคิดเห็นของปลัดองค์การบริหารส่วนจังหวัด

-  -



ความคิดเห็นของผู้อำนวยการส่วนควบคุมการก่อสร้าง

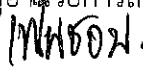

(นางสาวนิภา ประชีพฉาย)

ปลัดองค์การบริหารส่วนจังหวัดสระบุรี

ความคิดเห็นของนายกองค์การบริหารส่วนจังหวัดสระบุรี

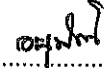

(นายประยุทธ์ สุขเกษม)

ผู้อำนวยการส่วนควบคุมการก่อสร้าง

(นายธนภุต อัครสัมปณณะ)

รองนายกองค์การบริหารส่วนจังหวัด ปฏิบัติราชการแทน

นายกองค์การบริหารส่วนจังหวัดสระบุรี

ความคิดเห็นของผู้อำนวยการสำนักช่าง

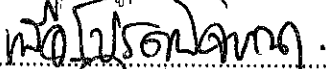

(นายสุรศักดิ์ สมภักดี)

ผู้อำนวยการสำนักช่าง

รายละเอียดแบบรูปรายการงานก่อสร้าง สำหรับประกวดราคาจ้างก่อสร้าง
โครงการก่อสร้างถนนลาดยาง สายคันคลองระบายน้ำห้วยแร่ หมู่ที่ ๔ ต.สองคอน อ.แก่งคอย จ.สระบุรี
พร้อมติดตั้งไฟฟ้าแสงสว่างโซล่าเซลล์ ด้วยวิธีประกวดราคาอิเล็กทรอนิกส์ (e-bidding)

๑. ความเป็นมา

ด้วยองค์การบริหารส่วนจังหวัดสระบุรีมีอำนาจหน้าที่ตามพระราชบัญญัติองค์การบริหารส่วนจังหวัด พ.ศ. ๒๕๔๐ มาตรา ๔๕ องค์การบริหารส่วนจังหวัดมีอำนาจหน้าที่ดำเนินกิจการภายในเขตองค์การบริหารส่วนจังหวัด (๓) สนับสนุนสภาพตำบลและราชการส่วนท้องถิ่นอื่นในการพัฒนาท้องถิ่น มาตรา ๔๖ องค์การบริหารส่วนจังหวัดอาจจัดทำกิจการใด ๆ อันเป็นอำนาจหน้าที่ของราชการส่วนท้องถิ่นอื่นหรือองค์การบริหารส่วนจังหวัดอื่นที่อยู่นอกเขตจังหวัดได้เมื่อได้รับความยินยอมจากราชการส่วนท้องถิ่นอื่นหรือองค์การบริหารส่วนจังหวัดอื่นที่เกี่ยวข้อง ซึ่งองค์การบริหารส่วนตำบลสองคอน ขอรับการสนับสนุนโครงการปรับปรุงถนนลาดยาง สายคันคลองระบายน้ำห้วยแร่ หมู่ที่ ๔ ต.สองคอน อ.แก่งคอย จ.สระบุรี พร้อมติดตั้งไฟฟ้าแสงสว่างโซล่าเซลล์ เพื่อบรรเทาความเดือดร้อนให้กับประชาชนในพื้นที่ เนื่องจากในปัจจุบันถนนบริเวณดังกล่าวมีสภาพชำรุด เสียหาย เป็นหลุมเป็นบ่อ ส่งผลให้ประชาชนในพื้นที่ได้รับความเดือดร้อนในการใช้ถนนสัญจรไป-มา อีกทั้งถนนสายดังกล่าวยังขาดไฟฟ้าสาธารณะส่องสว่างในเวลากลางคืน ทำให้การสัญจรไป-มาในช่วงเวลากลางคืนค่อนข้างลำบาก บางครั้งเกิดอันตรายต่อชีวิตและทรัพย์สิน ดังนั้นเพื่อสร้างความปลอดภัยในชีวิตและทรัพย์สินของประชาชนในพื้นที่ในการใช้รถใช้ถนนเดินทางอย่างปลอดภัย อีกทั้งยังเป็นการส่งเสริมการใช้พลังงานสะอาด ลดสถานะโลกร้อน จึงได้มีความจำเป็นต้องดำเนินโครงการดังกล่าวเพื่อแก้ไขปัญหาความเดือดร้อนให้กับประชาชน

๒. วัตถุประสงค์

- ๒.๑ เพื่อแก้ไขปัญหาความเดือดร้อนของประชาชนผู้ใช้ถนน
- ๒.๒ เพื่อปรับปรุงการคมนาคมให้มีความสะดวก รวดเร็ว และปลอดภัยยิ่งขึ้น
- ๒.๓ เพื่อให้มีไฟฟ้าสาธารณะส่องสว่างในเวลากลางคืน
- ๒.๔ เพื่อส่งเสริมการใช้ไฟฟ้าจากพลังงานแสงอาทิตย์ (Solar Cell) และเป็นการแก้ไขปัญหาสถานะโลกร้อน
- ๒.๕ เพื่อลดปัญหาด้านอุบัติเหตุและอาชญากรรมในพื้นที่

๓. คุณสมบัติผู้เสนอราคา

ผู้ยื่นข้อเสนอจะต้องมีคุณสมบัติ ดังต่อไปนี้

- ๓.๑ มีความสามารถตามกฎหมาย
- ๓.๒ ไม่เป็นบุคคลล้มละลาย
- ๓.๓ ไม่อยู่ระหว่างเลิกกิจการ
- ๓.๔ ไม่เป็นบุคคลซึ่งอยู่ระหว่างถูกระงับการยื่นข้อเสนอหรือทำสัญญากับหน่วยงานของรัฐไว้ชั่วคราว เนื่องจากเป็นผู้ที่ไม่ผ่านเกณฑ์การประเมินผลการปฏิบัติงานของผู้ประกอบการตามระเบียบที่รัฐมนตรีว่าการกระทรวงการคลังกำหนดตามที่ประกาศเผยแพร่ในระบบเครือข่ายสารสนเทศของกรมบัญชีกลาง

๓.๕. ไม่เป็นบุคคลซึ่งถูกระงับชื่อไว้ในบัญชีรายชื่อผู้ทำงานและได้แจ้งเวียนชื่อให้เป็นผู้ทำงานของหน่วยงานของรัฐในระบบเครือข่ายสารสนเทศของกรมบัญชีกลาง ซึ่งรวมถึงนิติบุคคลที่ผู้ทำงานเป็นหุ้นส่วนผู้จัดการ กรรมการผู้จัดการ ผู้บริหาร ผู้มีอำนาจในการดำเนินงานในกิจการของนิติบุคคลนั้นด้วย

/๓.๖ มีคุณสมบัติ...

๓.๖. มีคุณสมบัติและไม่มีลักษณะต้องห้ามตามที่คณะกรรมการนโยบายการจัดซื้อจัดจ้างและการบริหารพัสดุภาครัฐกำหนดในราชกิจจานุเบกษา

๓.๗. เป็นนิติบุคคลผู้มีอาชีพรับจ้างงานที่ประกวดราคาอิเล็กทรอนิกส์ดังกล่าว

๓.๘. ไม่เป็นผู้มีผลประโยชน์ร่วมกันกับผู้ยื่นข้อเสนอรายอื่นที่เข้ายื่นข้อเสนอให้แก่องค์การบริหารส่วนจังหวัดสระบุรี ณ วันประกาศประกวดราคาอิเล็กทรอนิกส์ หรือไม่เป็นผู้กระทำการอันเป็นการขัดขวางการแข่งขันราคาอย่างเป็นธรรม ในการประกวดราคาอิเล็กทรอนิกส์ครั้งนี้

๓.๙. ไม่เป็นผู้ได้รับเอกสิทธิ์หรือความคุ้มกัน ซึ่งอาจปฏิเสธไม่ยอมขึ้นศาลไทย เว้นแต่รัฐบาลของผู้ยื่นข้อเสนอได้มีคำสั่งสละเอกสิทธิ์และความคุ้มกันเช่นนั้น

๓.๑๐ ผู้ยื่นข้อเสนอต้องมีผลงานก่อสร้างประเภทเดียวกันกับงานที่ประกวดราคาจ้างก่อสร้างในครั้งนี้อย่างน้อยเงินไม่น้อยกว่า ๒,๕๐๐,๐๐๐ บาท (สองล้านห้าแสนบาทถ้วน) และเป็นผลงานที่เป็นคู่สัญญาโดยตรงกับหน่วยงานของรัฐ รัฐวิสาหกิจ หรือหน่วยงานเอกชน ที่องค์การบริหารส่วนจังหวัดสระบุรีเชื่อถือ

๓.๑๑ กรณีโรงงานผสมแอสฟัลต์คอนกรีต ผู้ยื่นข้อเสนอจะต้องมีคุณสมบัติ ดังนี้

(๑) ผู้ยื่นข้อเสนอต้องมีโรงงานผสมแอสฟัลต์คอนกรีต หรือ ต้องมีเอกสารยินยอมให้ใช้ผลิตภัณฑ์จากโรงงานผสมแอสฟัลต์คอนกรีตที่ไม่ใช่ของผู้ยื่นข้อเสนอ ทั้งนี้เพื่อให้ความสามารถควบคุมอุณหภูมิของส่วนผสมแอสฟัลต์คอนกรีตได้ และเพื่อให้เป็นไปตามมาตรฐานแอสฟัลต์คอนกรีตของกรมทางหลวงชนบท มทข. ๒๓๐-๒๕๖๓

(๒) ต้องมีสำเนาใบอนุญาตประกอบกิจการโรงงาน (แบบ รง.๔) จากกรมโรงงานอุตสาหกรรมของผู้ยื่นข้อเสนอ หรือผู้ให้ความยินยอมใช้ผลิตภัณฑ์ ทั้งนี้ใบอนุญาตประกอบกิจการโรงงาน (แบบ รง.๔) จากกรมโรงงานอุตสาหกรรมต้องไม่หมดอายุ ถูกสั่งพักใช้ หรือเพิกถอน

(๓) กรณีไม่มีใบอนุญาตประกอบกิจการโรงงาน (แบบ รง.๔) จากกรมโรงงานอุตสาหกรรม ให้ใช้หนังสือรับรองการตั้งหน่วยงานผลิตแอสฟัลต์คอนกรีต สำหรับหน่วยงานก่อสร้าง จากหน่วยงานในสังกัดกรมโรงงานอุตสาหกรรมแทน ของผู้ยื่นข้อเสนอ หรือผู้ให้ความยินยอมใช้ผลิตภัณฑ์ ทั้งนี้หนังสือรับรองดังกล่าวต้องไม่หมดอายุ ถูกยกเลิก หรือเพิกถอน

(๔) ต้องมีแผนที่แสดงที่ตั้งโรงงานผสมแอสฟัลต์คอนกรีต และเส้นทางขนส่งจากโรงงานผสมถึงกึ่งกลางของโครงการก่อสร้าง โดยมีระยะทางขนส่งไม่เกิน ๑๑๐ กิโลเมตร และต้องมีกำลังการผลิต (Rated Capacity) ไม่น้อยกว่า ๖๐ ตันต่อชั่วโมง

(๕) กรณีใช้โรงงานผสมแอสฟัลต์คอนกรีตแบบเคลื่อนที่ (Mobile Asphalt Concrete Plant) ให้ดำเนินการตามข้อ ๓.๑๑ (๑) (๒) (๓) และ (๔)

๓.๑๒ ผู้ยื่นข้อเสนอ หากได้รับการคัดเลือกเป็นคู่สัญญา จะต้องนำวิศวกรโยธาควบคุมงาน และช่างโยธาควบคุมงานมาแสดงตนต่อผู้ควบคุมงานขององค์การบริหารส่วนจังหวัดสระบุรี/ประธานกรรมการตรวจรับฯ ก่อนเข้าดำเนินการก่อสร้าง

๓.๑๓ ผู้ยื่นข้อเสนอต้องมีขีดความสามารถและความพร้อมด้านบุคลากร ด้านเครื่องจักร - เครื่องมือโรงงาน ตามรูปแบบรายการงานก่อสร้างกำหนด ภายหลังจากได้รับการคัดเลือกเป็นคู่สัญญา

๓.๑๔ ผู้ยื่นข้อเสนอที่ได้รับการคัดเลือกเป็นคู่สัญญาต้องใช้พัสดุประเภทวัสดุหรือครุภัณฑ์ที่จะใช้ในงานก่อสร้างเป็นพัสดุที่ผลิตภายในประเทศ โดยต้องใช้ไม่น้อยกว่าร้อยละ ๖๐ ของมูลค่าพัสดุที่จะใช้ในงานก่อสร้างทั้งหมดตามสัญญา และคู่สัญญาต้องจัดทำแผนการใช้พัสดุที่ผลิตภายในประเทศไม่น้อยกว่าร้อยละ ๖๐ ของมูลค่าพัสดุที่จะใช้ในงานก่อสร้างทั้งหมดตามสัญญา (ภาคผนวก ๑) โดยส่งให้องค์การบริหารส่วนจังหวัดสระบุรี ภายใน ๖๐ วัน นับถัดจากวันที่ได้ลงนามสัญญา

๓.๑๕ แคนดตาล็อกหรือเอกสารแสดงรายละเอียดผลิตภัณฑ์ของชุดโคมไฟถนนพลังงานแสงอาทิตย์ (ถ้ามี)

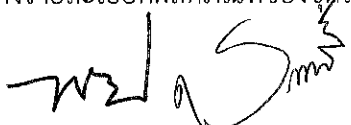
  /๓.๑๖ เอกสารหนังสือ...

๓.๑๖ เอกสารหนังสือรับรองการใช้ผลิตภัณฑ์บัญชีนวัตกรรมไทย รหัส ๐๗๐๒๐๐๓๗
ผู้ขึ้นบัญชีนวัตกรรมไทย รหัส ๐๗๐๒๐๐๓๗ ยื่นในวันเสนอราคา

๔. รายละเอียดโครงการ

โครงการปรับปรุงถนนลาดยาง สายคันคลองระบายน้ำห้วยแร้ง หมู่ที่ ๔ ต.สองคอน อ.แก่งคอย
จ.สระบุรี พร้อมติดตั้งไฟฟ้าโซล่าเซลล์ ขนาดผิวจราจรกว้าง ๕ เมตร ยาว ๑,๓๒๕ เมตร ไม่มีไหล่ทาง
หนา ๐.๐๕ เมตร หรือคิดเป็นพื้นที่ลาดยางไม่น้อยกว่า ๖,๖๒๕ ตารางเมตร พร้อมติดตั้งไฟฟ้าแสงสว่าง
โซล่าเซลล์ จำนวน ๔๔ ชุด ตามแบบแปลนขององค์การบริหารส่วนจังหวัดสระบุรี ที่ ๑๑๔/๒๕๖๗

๕. ระยะเวลาดำเนินการ

กำหนดให้ ระยะเวลาดำเนินการก่อสร้าง ๙๐ วัน

๖. หลักเกณฑ์ในการพิจารณาคัดเลือกข้อเสนอ

- เกณฑ์ราคา -

๗. เงื่อนไขปริมาณ

ตามมติสภาองค์การบริหารส่วนจังหวัดสระบุรี สมัยวิสามัญ สมัยที่ ๔ ประจำปี ๒๕๖๗ ครั้งที่ ๑
อนุมัติใช้จ่ายเงินสะสม เพื่อดำเนินโครงการปรับปรุง ถนนลาดยางพร้อมติดตั้งไฟฟ้าแสงสว่างโซล่าเซลล์
งบประมาณ ๖,๒๙๓,๐๐๐ บาท (หกล้านบาทสองแสนเก้าหมื่นสามพันบาทถ้วน)

๘. การแบ่งงวดงาน

แบ่งจ่ายเป็น ๑ งวดงาน คิดเป็นร้อยละ ๑๐๐ ของงานจ้างทั้งหมด เมื่อผู้รับจ้างได้ดำเนินการ
โครงการปรับปรุงถนนลาดยาง สายทางเข้าโรงเรียนพระพุทธรูปน้อย หมู่ที่ ๑๐ ต.สองคอน อ.แก่งคอย
จ.สระบุรี พร้อมติดตั้งไฟฟ้าโซล่าเซลล์ ตามรายละเอียดที่กำหนด/สัญญาจ้าง ดังนี้

งวดสุดท้าย คิดเป็นเงินร้อยละ ๑๐๐ เมื่อผู้รับจ้างดำเนินการต่อไปนี้

- ติดตั้งแผ่นป้ายแสดงรายละเอียดงานก่อสร้าง จำนวน ๒ ป้าย แล้วเสร็จ
- งานพื้นทาง , งานรองพื้นทาง , งานผิวจราจรแอสฟัลต์คอนกรีต (Asphalt Concrete) แล้วเสร็จ
- งานติดตั้งติดตั้งไฟฟ้าแสงสว่างโซล่าเซลล์ แล้วเสร็จ
- ติดตั้งเครื่องหมายจราจร อุปกรณ์อำนวยความสะดวก และป้ายเหล็กโครงการ
- ตามแบบแปลน อบจ.สระบุรี แล้วเสร็จ
- นอกจากนี้ให้ทำการก่อสร้างส่วนอื่น ๆ ที่เหลือทั้งหมดให้แล้วเสร็จเรียบร้อยถูกต้องครบถ้วน
ตามรูปแบบรายการก่อสร้างและสัญญาก่อสร้างทุกประการ ตลอดจนทำความสะอาด
บริเวณที่ก่อสร้างให้เรียบร้อย และให้คณะกรรมการตรวจรับพัสดุได้ตรวจรับไว้เป็นที่
เรียบร้อยแล้ว

(กำหนดเวลาแล้วเสร็จ ๙๐ วัน)

๙. อัตราค่าปรับ การปรับราคางานก่อสร้าง (ค่า k)

กำหนดค่าปรับเป็นรายวันในอัตราค่าปรับตายตัวระหว่างร้อยละ ๐.๒๕ ของราคางานจ้างสำหรับราคา
งานก่อสร้างตามสัญญานี้จะนำสูตร Escalation Factor (K) มาใช้คำนวณราคาค่างานที่เปลี่ยนแปลงไป
โดยวิธีการต่อไปนี้ ตามเงื่อนไขหลักเกณฑ์สูตรและวิธีคำนวณที่ใช้กับสัญญาแบบปรับราคาได้ตามมติ
คณะรัฐมนตรี เมื่อวันที่ ๒๒ สิงหาคม ๒๕๓๒ เรื่อง การพิจารณาช่วยเหลือผู้ประกอบการก่อสร้างตาม
หนังสือสำนักเลขาธิการคณะรัฐมนตรี ที่ นร ๐๒๐๓/ว ๑๐๙ ลงวันที่ ๒๔ สิงหาคม ๒๕๓๒

กรม พ.ป.สุตรการปรับราคา...

สูตรการปรับราคา (สูตรค่า K) จะต้องคงที่ที่ระดับกำหนดไว้ในวันแล้วเสร็จ ตามที่กำหนดไว้ในสัญญา หรือภายในระยะที่ผู้ว่าจ้างได้ขยายออกไป โดยใช้สูตรค่า K ดังนี้

$$K_{๒.๑} = ๐.๓๐ + ๐.๑๐ * It / Io + ๐.๔๐ * Et / Eo + ๐.๒๐ * Ft / Fo$$

$$K_{๓.๑} = ๐.๓๐ + ๐.๔๐ * At / Ao + ๐.๒๐ * Et / Eo + ๐.๑๐ * Ft / Fo$$

$$K_{๓.๓} = ๐.๓๐ + ๐.๑๐ * Mt / Mo + ๐.๔๐ * At / Ao + ๐.๑๐ * Et / Eo + ๐.๑๐ * Ft / Fo$$

๑๐. การกำหนดระยะเวลารับประกันความชำรุดบกพร่อง

เมื่องานแล้วเสร็จตามสัญญาจ้าง และผู้ว่าจ้างได้รับมอบงานจากผู้รับจ้างเรียบร้อยแล้ว หากมีความชำรุดบกพร่องหรือเสียหายอันเกิดจากความบกพร่องของผู้รับจ้าง ภายในระยะเวลา ๒ ปี นับถัดจากวันที่ได้รับมอบงาน ผู้รับจ้างจะต้องรีบแก้ไขให้เรียบร้อยโดยไม่ชักช้า

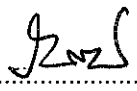
ลงชื่อ..........ประธานกรรมการฯ

(นายฤชากร ทองทัย)
หัวหน้าฝ่ายออกแบบ

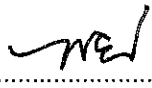
ลงชื่อ..........กรรมการ

(นายพรชัย แก้วบังวัน)
วิศวกรโยธาชำนาญการพิเศษ (วช.)

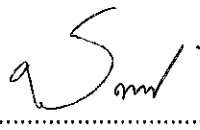
ลงชื่อ..........กรรมการ

(นายชานนท์ ตระกูลมานิต)
นายช่างโยธาชำนาญงาน

เงินสะสมปีงบประมาณ 2567

แบบเลขที่ 114/67



โครงการปรับปรุงถนนลาดยางแอสฟัลต์คอนกรีต (Asphalt Concrete)
สายถนนคลองระบายน้ำห้วยแร้ง หมู่ที่ 4 ตำบลสองคอน อำเภอแก่งคอย จังหวัดสระบุรี
พร้อมติดตั้งไฟแสงสว่างโซล่าเซลล์

ฝ่ายสำรวจและฝ่ายออกแบบ ส่วนควบคุมการก่อสร้าง
สำนักช่าง องค์การบริหารส่วนจังหวัดสระบุรี

คณะกรรมการจัดทำแบบรายการงานก่อสร้าง
ตามคำสั่ง อบจ.สบ. ที่ 2086/2567
ลงวันที่ 16/ค.ค./67
แบบแปลนเลขที่ 114/67
..... ประธานกรรมการ
..... กรรมการ
..... กรรมการ
..... กรรมการ
..... กรรมการ



องค์การบริหารส่วนจังหวัดสระบุรี

โครงการปรับปรุงถนนลาดยางแอสฟัลต์คอนกรีต (Asphalt Concrete) สายคันคลองระบายน้ำห้วยแร่ หมู่ที่ 4 ตำบลสองคอน อำเภอแก่งคอย จังหวัดสระบุรี พร้อมติดตั้งไฟแสงสว่างโซล่าเซลล์

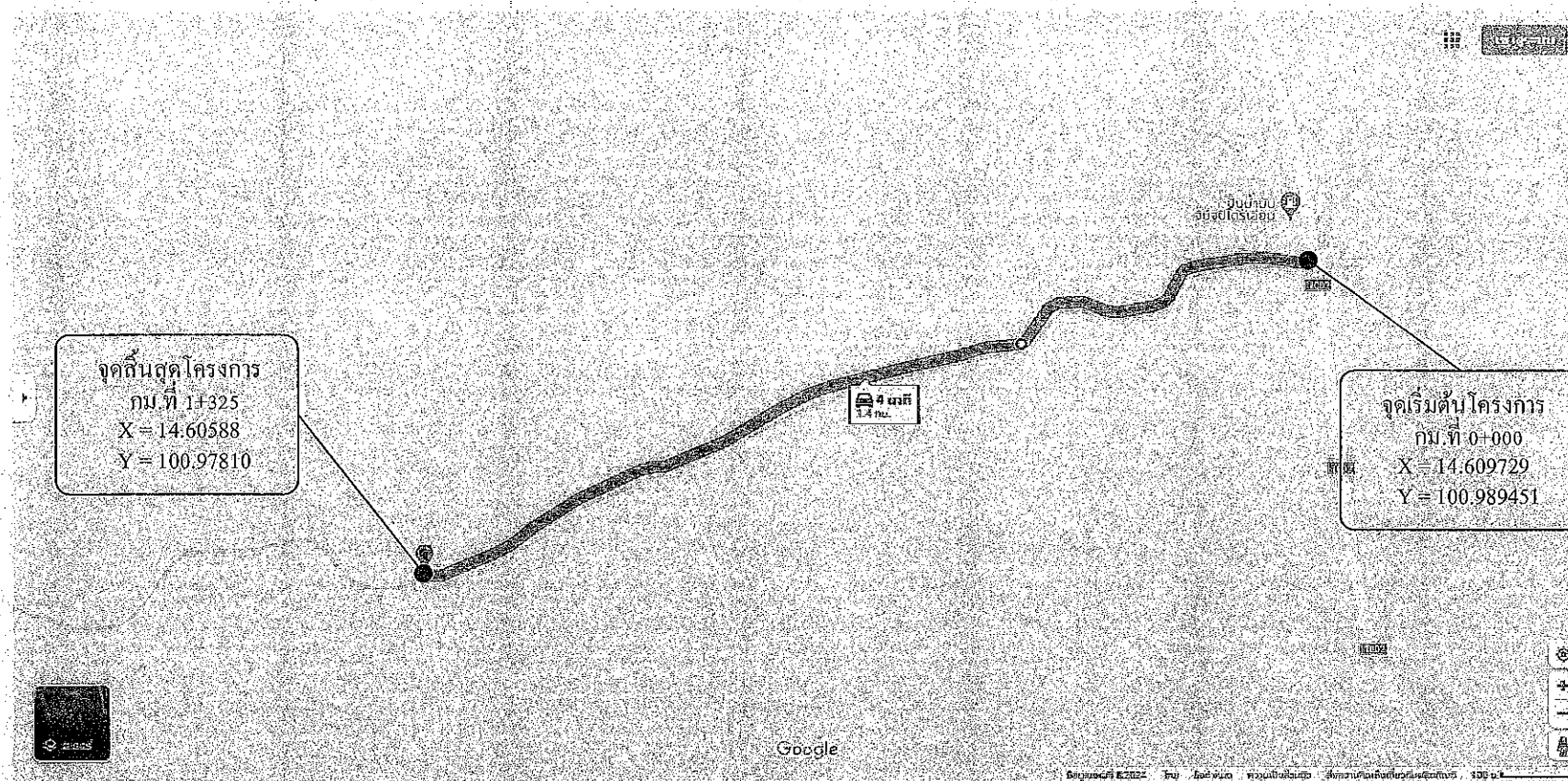

แผนที่แสดงที่ตั้งโครงการ

รายละเอียดการประกอบการก่อสร้าง
โครงการปรับปรุงถนนลาดยางแอสฟัลต์คอนกรีต (Asphalt Concrete) สายคันคลองระบายน้ำห้วยแร่ หมู่ที่ 4 ตำบลสองคอน อำเภอแก่งคอย จังหวัดสระบุรี พร้อมติดตั้งไฟแสงสว่างโซล่าเซลล์ จำนวน 44 ชุด ขนาดผิวจราจร กว้าง 5.00 เมตร ยาว 1,325 เมตร ไม่มีไหล่ทางหนา 0.05 เมตร หรือคิดเป็นพื้นที่ลาดยางไม่น้อยกว่า 6,625 ตารางเมตร ตามแบบแปลนองค์การบริหารส่วนจังหวัดสระบุรี ที่ 114/67

- กรณีที่ไม่สามารถดำเนินการได้ตามรูปแบบ และรายละเอียดที่กำหนดไว้ให้แจ้งคณะกรรมการตรวจรับพัสดุผ่านผู้ควบคุมงานเพื่อวินิจฉัย และหาข้อสรุป แต่ต้องไม่ก่อให้เกิดผลเสียต่อองค์การบริหารส่วนจังหวัดสระบุรี
- เสาค้ำไฟโซล่าเซลล์ติดตั้งตามบริเวณภายในสายทางก่อสร้างที่เหมาะสม และระยะห่างเสาค้ำไฟ 25-30 เมตร หรือตามดุลยพินิจของช่างควบคุมงาน และคณะกรรมการตรวจรับพัสดุ

สารบัญ		
แผ่นที่	รายการ	หมายเหตุ
1.	ปกแบบ	
2.	แผนที่สังเขป, รายละเอียด	
3-4.	รายการประกอบแบบ	
5-6.	รายการประกอบแบบไฟฟ้าแสงสว่างโซล่าเซลล์	
7.	บัญชีปริมาณงาน	
8.	รูปตัดตามขวาง Asphalt concrete	
9-10.	รูปแปลนตามยาว	

โครงการ		
โครงการปรับปรุงถนนลาดยางแอสฟัลต์คอนกรีต (Asphalt Concrete) สายคันคลองระบายน้ำห้วยแร่ หมู่ที่ 4 ตำบลสองคอน อำเภอแก่งคอย จังหวัดสระบุรี พร้อมติดตั้งไฟแสงสว่างโซล่าเซลล์		
เขียนแบบ		(นายวงศ์ธร วุฒิสาสตร์) ผู้ช่วยนายช่างโยธา
สำรวจ		(นายชานนท์ ตระกูลมนิต) นายช่างโยธาชำนาญงาน
ออกแบบ		นายชานนท์ ตระกูลมนิต นายช่างโยธาชำนาญงาน
วิศวกรตรวจแบบ		(นายมารุต ชาวสวน) วิศวกรโยธาชำนาญการพิเศษ (ว.บ.)
ตรวจสอบ		(นายฤชกร ทองห้อย) หัวหน้าฝ่ายออกแบบ
ตรวจสอบ		(นายประหยัด สุขเกษม) ผู้อำนวยการส่วนควบคุมการก่อสร้าง รักษาการในตำแหน่งหัวหน้าฝ่ายสำรวจ
ตรวจทาน		(นายประหยัด สุขเกษม) ผู้อำนวยการส่วนควบคุมการก่อสร้าง
เห็นชอบ		(นายสุรศักดิ์ สมภักดี) ผู้อำนวยการสำนักงาน
เห็นชอบ		(นางกิตติยาพร เพชรประคับ) รองปลัดองค์การบริหารส่วนจังหวัด
เห็นชอบ		(นางสาวนิภา ประสิทธิ์ผลาย) ปลัดองค์การบริหารส่วนจังหวัด

คณะกรรมการจัดทำแบบรายการงานก่อสร้าง
ตามคำสั่ง อบจ.ส.บ. ที่ 2046 / 2567
อนุมัติ ลงวันที่ 16/11/67
โดย นายชานนท์ ตระกูลมนิต (นายช่างโยธาชำนาญงาน)
แบบแปลนเลขที่ 114/67
รองนายกองค์การบริหารส่วนจังหวัด ปฏิบัติราชการแทนนายกองค์การบริหารส่วนจังหวัดสระบุรี
นายกองศักดิ์ วัฒนวิเศษ (นายช่างโยธาชำนาญงาน)
แบบแสดง แผนที่ตั้งโครงการ
ภาคส่วน กรรมการ
วันเดือนปี กรรมการ

รายการประกอบแบบ

- ผู้รับจ้างจะต้องทำการตรวจสอบแบบแปลนและรายการต่างๆ ให้เป็นที่ถูกต้อง พร้อมทั้งวางแผนการปฏิบัติงานให้เหมาะสม ถูกต้องตามขั้นตอนและตามมาตรฐานงานก่อสร้างที่ดีของงานก่อสร้างแต่ละรายการ โดยผู้รับจ้างจะต้องส่งแผนการปฏิบัติงานให้ผู้ว่าจ้างพิจารณาให้ความเห็นชอบก่อนดำเนินการ
- วัสดุต่างๆ ที่นำมาใช้ในในงานก่อสร้าง ก่อนนำมาใช้จะต้องได้รับความเห็นชอบจากผู้ควบคุมงานเสียก่อน วัสดุใดหากมีการกำหนดมาตรฐานไว้ในมาตรฐานผลิตภัณฑ์อุตสาหกรรม (มอก.) การทดสอบและพิจารณาอนุมัติให้นำวัสดุดังกล่าวมาใช้ในงานก่อสร้าง ให้ถือปฏิบัติตามข้อกำหนดของ มอก. สำหรับวัสดุนั้นๆ หากภายหลังปรากฏว่าวัสดุที่นำมาใช้ในการก่อสร้างไม่ถูกต้องตามมาตรฐานกำหนดหรือไม่ถูกต้องตาม มอก. ผู้รับจ้างยังคงต้องรับผิดชอบความเสียหายหรือความผิดพลาดที่เกิดขึ้นทั้งสิ้น
- ผู้รับจ้างจะต้องทำการก่อสร้างด้วยความระมัดระวัง โดยไม่ให้เกิดความเสียหายต่อทรัพย์สินของทางราชการและเอกชน
- ค่าระดับของหมุดหลักฐานตามแบบที่กำหนด (B.M.) เป็นค่าระดับสมมุติที่ใช้เฉพาะในการก่อสร้างเท่านั้น
- รถขนส่งวัสดุรวมทั้งเครื่องจักรกลและเครื่องจักรที่ใช้ในการก่อสร้างต้องปฏิบัติตามกฎหมายกำหนด
- ผู้ควบคุมงาน หมายถึงผู้ควบคุมงานขององค์การบริหารส่วนจังหวัดสระบุรี
- มาตรฐานการก่อสร้างให้ใช้รายการมาตรฐานงานก่อสร้างกรมทางหลวงชนบท (มทข.) และ/หรือมาตรฐานงานทางหลวงท้องถิ่น (มถ.) ฉบับปัจจุบัน
- ที่จุดเริ่มต้นและจุดสิ้นสุดก่อสร้างรวมทั้งทางแยก ให้ปรับระดับของถนนให้กลมกลืนกับถนนเดิม โดยไม่ทำให้เกิดอุปสรรคต่อการจราจรและไม่เป็นอันตรายต่อชีวิตและทรัพย์สิน
- สาธารณูปโภคและสาธารณูปการต่างๆ เช่น ไฟฟ้า, โทรศัพท์, ประปา, ท่อระบายน้ำ เป็นต้น ที่อยู่ในบริเวณที่ก่อสร้าง และเป็นอุปสรรคต่อการก่อสร้าง ผู้รับจ้างจะต้องดำเนินการติดต่อหน่วยงานที่เกี่ยวข้อง เพื่อข้ายสิ่งต่างๆ เหล่านั้นไปให้พื้นที่จ่ายต่างๆ ให้เป็นของผู้รับจ้าง
- ท่อคสล. ให้ใช้เพิ่มความยาวมาตรฐานที่ผลิต โดยไม่มีการตัดใช้ในการก่อสร้าง
- ให้แต่งดินเดิม และ/หรือ ท้องคลองเดิมบริเวณปลายท่อทั้งสองด้าน เพื่อให้สามารถระบายผ่านท่อได้
- จำนวนท่อและตำแหน่งการวางท่อกลมระบายน้ำในแต่ละแถว อาจมีการเปลี่ยนแปลงได้ตามความเหมาะสม โดยให้อยู่ในดุลยพินิจของผู้ควบคุมงาน
- เครื่องหมายจราจร, ระบายน้ำ และบ่อพัก อาจปรับแต่งให้เหมาะสมกับสภาพพื้นที่ได้ โดยให้อยู่ในดุลยพินิจของผู้ควบคุมงาน
- ตำแหน่งการก่อสร้างทางเชื่อม อาจปรับแต่งให้เหมาะสมกับสภาพพื้นที่ได้ โดยให้อยู่ในดุลยพินิจของผู้ควบคุมงาน
- การแก้ไขเปลี่ยนแปลงและการปรับแต่งตามข้อ 12, 13 และ 14 จะต้องไม่ทำให้ปริมาณโดยรวมทั้งสิ้นของแต่ละรายการน้อยกว่าที่กำหนดในแบบก่อสร้าง

- รายการใดที่ไม่ได้กำหนดไว้ในแบบหรือกำหนดไว้ไม่ชัดเจน หรือแสดงไว้ขัดแย้งกัน หรือมีปัญหาในการก่อสร้างหรือไม่เป็นไปตามหลักวิชาช่างที่ดี ให้รายงานและดำเนินการตามดุลยพินิจของคณะกรรมการตรวจรับพัสดุ
- ผู้รับจ้างจะต้องมีมาตรการในการป้องกันอุบัติเหตุต่างๆ อันอาจเกิดขึ้นจากการทำงานก่อสร้างไม่ว่าอันตรายนั้นจะมีสาเหตุมาจากสภาพแวดล้อมแห่งงานที่กระทำหรือมีสาเหตุจากการจัดการงานก่อสร้างที่ไม่เหมาะสม ทั้งนี้เพื่อความปลอดภัยของชีวิตและทรัพย์สินทั้งหมดที่เกี่ยวข้อง มาตรการเกี่ยวกับการป้องกันอุบัติเหตุนี้ผู้รับจ้างจะต้องปฏิบัติตามมาตรฐานความปลอดภัยในการก่อสร้างที่กฎหมายกำหนด
- ผู้รับจ้างจะต้องติดตั้งป้ายเตือน เครื่องหมายจราจรหรือสัญญาณไฟ ในระหว่างก่อสร้างให้เป็นไปตามมาตรฐาน
- ระดับ Crown Slope ให้ก่อสร้างตามที่กำหนดในแบบ โดยให้ตรวจสอบทุก 200 เมตร
- ความคลาดเคลื่อนอยู่ในดุลยพินิจของช่างผู้ควบคุมงาน
- จัดหาเครื่องหมายจราจร กิจกรรมอำนวยความสะดวกขณะก่อสร้าง
- การตีเส้นจราจรให้ผู้รับจ้างเสนอ Shop Drawing ต่อผู้ควบคุมงานและคณะกรรมการตรวจรับพัสดุเห็นชอบก่อน 10 วัน
- หลังจากดำเนินการก่อสร้างผิวทาง Asphaltic Concrete แล้วให้ดำเนินการตัดหญ้าสองข้างทาง ให้เรียบร้อย
- ผู้รับจ้างก่อนลงมือปฏิบัติงานให้ทำการเก็บค่าระดับผิวจราจรเดิมก่อน

คณะกรรมการจัดทำแบบรูปรายการงานก่อสร้าง
ตามคำสั่ง อบจ.ส.บ. ที่ 2046.1.2567
ลงวันที่ 16/6/67
แบบแปลนเลขที่ 114/67

..... ประธานกรรมการ
..... กรรมการ
..... กรรมการ
..... กรรมการ

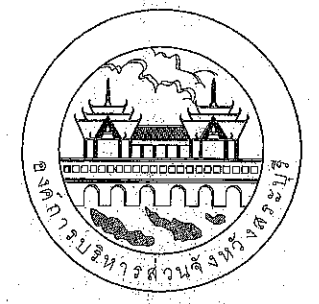

องค์การบริหารส่วนจังหวัดสระบุรี

โครงการ
โครงการปรับปรุงถนนลาดยางแอสฟัลต์คอนกรีต (Asphalt Concrete)
สายคันคลองระบายน้ำห้วยแร้ง หมู่ที่ 4 ตำบลสองคอน
อำเภอแก่งคอย จังหวัดสระบุรี หรือติดตั้งไฟฟ้าแสงสว่าง โซลาร์เซลล์

เขียนแบบ		(นายวงศธร วุฒิสาสตร์) ผู้ช่วยนายช่างโยธา
สำรวจ		(นายชานนท์ ตระกูลนิมิต) นายช่างโยธาชำนาญงาน
ออกแบบ		นายชานนท์ ตระกูลนิมิต นายช่างโยธาชำนาญงาน
วิศวกร ตรวจแบบ		(นายมารุต ชาวสวน) วิศวกรโยธาชำนาญการพิเศษ (วช.)
ตรวจสอบ		(นายสุชากร ทองทัย) หัวหน้าฝ่ายออกแบบ
ตรวจสอบ		(นายประหัต สุภเกษม) ผู้อำนวยการส่วนควบคุมการก่อสร้าง รักษาการในตำแหน่งหัวหน้าฝ่ายสำรวจ
ตรวจทาน		(นายประหัต สุภเกษม) ผู้อำนวยการส่วนควบคุมการก่อสร้าง
เห็นชอบ		(นายสุรศักดิ์ สมภักดี) ผู้อำนวยการสำนักช่าง
เห็นชอบ		(นางกิตติยาพร เเพชรประคัม) รองปลัดองค์การบริหารส่วนจังหวัด
เห็นชอบ		(นางสาวนิภา ประสิทธิ์ฉาย) ปลัดองค์การบริหารส่วนจังหวัด

อนุมัติ
(นายธนาภักดิ์ อิตถะสัมปณณะ)
รองนายกองค์การบริหารส่วนจังหวัด ปฏิบัติราชการแทน
นายกองค์การบริหารส่วนจังหวัดสระบุรี

แบบแสดง
รายการประกอบแบบ

มาตราส่วน

วัน/เดือน/ปี

ข้อกำหนดเกี่ยวกับการใช้วัสดุก่อสร้างและครุภัณฑ์ตามสัญญาก่อสร้างเพื่อส่งเสริมการใช้

สินค้า/ผลิตภัณฑ์ ที่ผลิตในประเทศไทย

ภาคผนวก 2

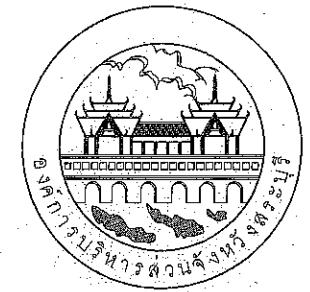

องค์การบริหารส่วนจังหวัดสระบุรี

1. ผู้รับจ้างต้องใช้วัสดุก่อสร้างหรือครุภัณฑ์ที่เป็นส่วนหนึ่งของงานก่อสร้าง (ถ้ามี) ตามโครงการก่อสร้าง โดยต้องเป็นวัสดุก่อสร้างหรือครุภัณฑ์ที่เป็นผลิตภัณฑ์ที่ผลิตภายในประเทศไทยไม่น้อยกว่าร้อยละ 60 ของมูลค่าวัสดุก่อสร้างที่ใช้ในโครงการก่อสร้างนี้ทั้งนี้หากงานก่อสร้างมีวัสดุก่อสร้างที่เป็นเหล็กจะต้องใช้วัสดุก่อสร้างที่เป็นเหล็กซึ่งเป็นสินค้าผลิตภายในประเทศไทยไม่น้อยกว่าร้อยละ 90 ของปริมาณเหล็กที่ใช้ตามสัญญาก่อสร้างนี้

2. ผู้รับจ้างต้องเสนอแผนการใช้วัสดุก่อสร้างและครุภัณฑ์ที่เป็นผลิตภัณฑ์ที่ผลิตภายในประเทศไทยตามสัญญาจ้างก่อสร้างนี้ตามเอกสารภาคผนวก 2 และภาคผนวก 3 (ภาคผนวก 3 เฉพาะกรณีที่เป็นงานก่อสร้างที่มีวัสดุก่อสร้างที่เป็นเหล็ก) ให้ผู้ว่าจ้างตามระยะเวลาที่กำหนดในสัญญาจ้าง (ถ้ามี) แต่ต้องไม่ช้ากว่า 60 วันหลังลงนามในสัญญาจ้างก่อสร้างหากผู้รับจ้างไม่เสนอแผนตามเวลาที่กำหนด ถือว่าผู้รับจ้างคิดสัญญาผู้ว่าจ้างมีสิทธิยกเลิกสัญญาได้

แผนการใช้วัสดุก่อสร้างฯ ที่ผู้รับจ้างเสนอสามารถปรับเปลี่ยนได้ตามความจำเป็นเพื่อให้มูลค่าปริมาณการใช้วัสดุก่อสร้างฯ ซึ่งเป็นผลิตภัณฑ์ที่ผลิตในประเทศไทยไม่น้อยกว่าร้อยละ 60 ทั้งนี้ผู้รับจ้างต้องแจ้งการปรับแผนให้ผู้ว่าจ้างก่อสร้างทราบก่อนดำเนินการนำวัสดุก่อสร้างฯ ตามแผนที่ปรับใหม่มาใช้ล่วงหน้าอย่างน้อย 7 วัน ทั้งนี้ต้องก่อนการส่งมอบงานแต่ละงวด

3. ผู้รับจ้างต้องแสดงหลักฐานเพื่อประกอบการพิจารณาว่าวัสดุก่อสร้างหรือครุภัณฑ์เป็นผลิตภัณฑ์ที่ผลิตภายในประเทศไทยอย่างใดอย่างหนึ่งแล้วแต่กรณี แสดงต่อผู้ว่าจ้างเมื่อผู้ว่าจ้างร้องขอ เพื่อประกอบการตรวจสอบของผู้ว่าจ้างว่าวัสดุก่อสร้าง/ครุภัณฑ์ที่ผู้รับจ้างนำมาใช้เป็นผลิตภัณฑ์ที่ผลิตในประเทศไทยหรือไม่ ดังนี้

- 1) สำเนาใบรับรองสินค้าที่ผลิตในประเทศไทย Made in Thailand [M.I.T] ที่ออกโดยสภาอุตสาหกรรมแห่งประเทศไทย
- 2) ฉลากสินค้า ที่แสดงว่าเป็นสินค้าที่ผลิตในประเทศไทย
- 3) หลักฐานแสดงที่ตั้งของแหล่งผลิต ที่สามารถแสดงได้ว่าเป็นวัสดุก่อสร้างที่เป็นผลิตภัณฑ์ที่ผลิตในประเทศไทย เช่นตำแหน่งที่ตั้ง โรงไม้หิน ท่าทราย บ่อดินเป็นต้น

ตารางการจัดทำแผนการใช้วัสดุที่ผลิตภายในประเทศ

โครงการ.....

รายการวัสดุหรือครุภัณฑ์ที่ใช้ในโครงการ
แผนการใช้วัสดุที่ผลิตภายในประเทศ

ลำดับ	รายการ	หน่วย	ปริมาณ	ราคาต่อหน่วย (บาท)	เป็นเงิน (รวม)	วัสดุ ในประเทศ	วัสดุ ต่างประเทศ
๑							
๒							
๓							
๔							
๕							
รวม							
อัตรา (ร้อยละ)							

ลงชื่อ..... (คู่สัญญาฝ่ายผู้รับจ้าง)

หมายเหตุ

ราคาต่อหน่วยที่ได้ในตารางการจัดทำแผนการใช้วัสดุก่อสร้างภายในประเทศ เป็นราคาตามใบแจ้งปริมาณงานและราคาซึ่งแนบสัญญาก่อสร้างซึ่งจัดทำตามหนังสือที่ กคท(กวาง) 0405.2 / ว452 ลว 17 กันยายน 2562 (ว452) และกรณีที่ตั้งจ้างด้วยวิธีการเฉพาะเจาะจง ให้เป็นราคาแบบท้ายสัญญาที่ผ่านการดำเนินการด้วยวิธีการเดียวกันกับหนังสือ ว452

ภาคผนวก 3

ตารางการจัดทำแผนการใช้เหล็กที่ผลิตภายในประเทศ

รายการวัสดุหรือครุภัณฑ์ที่ใช้ในโครงการ
แผนการใช้เหล็กที่ผลิตภายในประเทศ
ปริมาณเหล็กทั้งโครงการ xxx (ตัน)

ลำดับ	รายการ	หน่วย	ปริมาณ	เหล็ก ในประเทศ	เหล็ก ต่างประเทศ
๑					
๒					
๓					
๔					
๕					
รวม					
อัตรา (ร้อยละ)					

ลงชื่อ..... (คู่สัญญาฝ่ายผู้รับจ้าง)

โครงการ
โครงการปรับปรุงถนนลาดยางแอสฟัลต์คอนกรีต (Asphalt Concrete)
สายคันคลองระบายน้ำห้วยแร่ หมู่ที่ 4 ตำบลสองคอน
อำเภอแก่งคอย จังหวัดสระบุรี หรือติดตั้งไฟฟ้าแสงสว่าง ไซลาเซลล์

เขียนแบบ		(นายวงศธร วุฒิศาสตร์) ผู้ช่วยนายช่างโยธา
สำรวจ		(นายชานนท์ ตระกูลมณี) นายช่างโยธาชำนาญงาน
ออกแบบ		นายชานนท์ ตระกูลมณี นายช่างโยธาชำนาญงาน
วิศวกร ตรวจแบบ		(นายมาร์ค ชาวสวน) วิศวกรโยธาชำนาญการพิเศษ (วช.)
ตรวจสอบ		(นายอุษากกร ทองทัย) หัวหน้าฝ่ายออกแบบ
ตรวจสอบ		(นายประยุทธ์ สุขเกษม) ผู้อำนวยการส่วนควบคุมการก่อสร้าง รักษาการในตำแหน่งหัวหน้าฝ่ายสำรวจ
ตรวจทาน		(นายประยุทธ์ สุขเกษม) ผู้อำนวยการส่วนควบคุมการก่อสร้าง
เห็นชอบ		(นายสุรศักดิ์ สมภักดิ์) ผู้อำนวยการสำนักช่าง
เห็นชอบ		(นางทิตยาพร เพชรประดับ) รองปลัดองค์การบริหารส่วนจังหวัด
เห็นชอบ		(นางสาวนิภา ประวีรพลาย) ปลัดองค์การบริหารส่วนจังหวัด

พยานกรรมการและผู้ควบคุมการดำเนินงานก่อสร้าง
ทางตั้งฝั่งขวาของถนน 1090/25.07
ลงวันที่ 16/05/67
องค์การบริหารส่วนจังหวัดสระบุรี ปฏิบัติราชการแทน
นายกองค์การบริหารส่วนจังหวัดสระบุรี
กรรมการ
กรรมการ
กรรมการ
กรรมการ
กรรมการ
กรรมการ

รายการประกอบแบบไฟฟ้าแสงสว่างโซล่าเซลล์

คุณลักษณะและรายละเอียด

ด้านไฟฟ้า อิเล็กทรอนิกส์ และ โทรคมนาคม : ครุภัณฑ์ไฟฟ้า อิเล็กทรอนิกส์ และ โทรคมนาคม รหัส : 07020037

ชื่อสามัญของผลงานนวัตกรรมไทย : ชุดเสาไฟถนนโคมไฟแอลอีดีพลังงานแสงอาทิตย์แบบประกอบในชุดเดียวกัน (Integrated Solar Cell LED Streetlight with Pole)

ชื่อทางการค้าของผลงานนวัตกรรมไทย : ชุดเสาไฟถนนโคมไฟแอลอีดีพลังงานแสงอาทิตย์แบบประกอบในชุดเดียวกัน (Integrated Solar Cell LED Streetlight with Pole)

หน่วยงานที่พัฒนา : บริษัท เรเซอร์การไฟฟ้า (ประเทศไทย) จำกัด

บริษัทผู้รับการถ่ายทอด :

ผู้จำหน่าย : บริษัท เรเซอร์การไฟฟ้า (ประเทศไทย) จำกัด

ผู้แทนจำหน่าย :

1. บริษัท เศรษฐธรรมา กรุ๊ป จำกัด
2. บริษัท นีโอ ทราฟฟิค เอ็นจิเนียริ่ง จำกัด
3. ห้างหุ้นส่วนจำกัด ชัยชนะ 99
4. ห้างหุ้นส่วนจำกัด มงคล (9898)
5. บริษัท อคาเนย์ทราฟฟิค จำกัด
6. บริษัท โซลติฟพลังงาน จำกัด
7. ห้างหุ้นส่วนจำกัด อธิษฐ์ 2009
8. ห้างหุ้นส่วนจำกัด ทีเค.กรุ๊ป58
9. บริษัท ทรีบี พลาสติค จำกัด
10. บริษัท เอสทีซี สปอร์ต จำกัด
11. ห้างหุ้นส่วนจำกัด คำเชื่อนแก้ววิศวกรรม
12. ห้างหุ้นส่วนจำกัด เพชรสมวงษ์การโยธา
13. บริษัท ป๊อปปะเป้ คอนสตรัคชั่น จำกัด
14. ห้างหุ้นส่วนจำกัด ไทยวิจิตรวิศวกรรม
15. ห้างหุ้นส่วนจำกัด ป่อเจริญวิศวะรับเหมาก่อสร้าง
16. ห้างหุ้นส่วนจำกัด สังกวาลย์โซลเจนีอูอิง

หน่วยงาน บริษัท หรือผู้ขึ้นบัญชีนวัตกรรมไทย : บริษัท เรเซอร์การไฟฟ้า (ประเทศไทย) จำกัด

ช่วงเวลาที่ยื่นทะเบียน : ตุลาคม 2566 - ธันวาคม 2571 (5 ปี 2 เดือน)

คุณสมบัตินวัตกรรม :

ชุดเสาไฟถนนโคมไฟแอลอีดีพลังงานแสงอาทิตย์แบบประกอบในชุดเดียวกัน ถูกออกแบบพัฒนาให้ การส่องสว่างถนนได้ตามหลักเกณฑ์ของมาตรฐาน มอก. 2954-2562 หน่วยรวมของผลิตภัณฑ์ประกอบด้วย 3 ส่วนหลัก ได้แก่ เสาไฟเหล็ก ชุดโคมไฟถนนแอลอีดีพลังงานแสงอาทิตย์ และชุดฐานรากเหล็กแบบหลายเข็ม ที่ออกแบบลักษณะมุมเข็ม ให้สามารถติดตั้งในพื้นที่ราบปกติ และพื้นที่ขรุขระกำแพงได้สะดวกโดยไม่ต้องใช้เครื่องจักรใหญ่ ได้แก่ รถขุด รถเจาะ อีกทั้งชุดฐานรากเหล็กแบบหลายเข็มยังสามารถติดตั้งบนไหล่ทางลาดเอียงได้สะดวก ไม่จำเป็นต้องปรับผิวไหล่ทางให้ได้ แนวระดับแต่ยังคงมีความมั่นคงแข็งแรงผ่านการทดสอบด้วยแรงสั่นสะเทือนซึ่งอิงหลักเกณฑ์ทดสอบตามกฎกระทรวงฉบับที่ 6

ออกตามความในพระราชบัญญัติควบคุมอาคาร พ.ศ. 2522

คุณลักษณะเฉพาะ

รุ่น KELLI-16008

ชุดเสาไฟถนนและฐานรากเหล็กหลายเข็ม

1. เสาไฟเหล็กใช้วัสดุคุณภาพสูงตามมาตรฐาน มอก. 1479-2558 ชุดเคลือบผิวป้องกันสนิมแบบ

Hot-Dip galvanized ความสูงเสา 8 เมตร (๗5 เซนติเมตร)

2. สามารถยกเสาขึ้น/ลง ได้ง่ายเพื่อการติดตั้งและการบำรุงรักษา ด้วยการใส่สลักเกลียวร่วมกัน ที่แผ่นเหล็กเจาะรู ซึ่งเชื่อมติดอยู่ที่ฐานเสาไฟถนนและแผ่นฐานราก เป็นลักษณะบานพับขึ้น/ลง ซึ่งสามารถติดตั้งโคมไฟและอุปกรณ์ที่มีน้ำหนักรวมมากถึง 45 กิโลกรัมได้
3. ฐานรากเหล็กหลายเข็ม ขนาดความยาว 1.5 เมตร จำนวน 4 ต้นต่อชุด ใช้วัสดุคุณภาพสูงมาตรฐาน มอก. 1479-2558 ชุดเคลือบผิวป้องกันสนิมแบบ Hot-Dip galvanized ทั้งชุด
- ชุดโคมไฟถนนหลอดแอลอีดีพลังงานแสงอาทิตย์ แบบประกอบในชุดเดียวกัน รุ่น RCSOS60L-165CW50
4. ขนาดชุดโคมไฟถนนฯ ไม่รวมข้อต่อติดตั้ง กว้าง 583 มิลลิเมตร (๗15 มิลลิเมตร) / ยาว 1,415 มิลลิเมตร (๗15 มิลลิเมตร) / หน้า 60 มิลลิเมตร (๗10 มิลลิเมตร) น้ำหนักโคมไฟทั้งชุดประมาณ 27 กิโลกรัม
5. ประกอบรวมหน่วยแผงเซลล์แสงอาทิตย์ชนิด Monocrystalline ขนาด 150W ได้รับการรับรอง มาตรฐาน IEC61215-1:2016, IEC61215-1-1:2016, IEC61215-2:2016, IEC61730-1:2016, IEC61730-2:2016
6. แบตเตอรี่ชนิด LiFePO4 ขนาด 12.8V 60Ah เซลล์แบตเตอรี่ได้รับการรับรองมาตรฐาน IEC62619:2017
7. อุณหภูมิสีสัมพัทธ์ (CCT) 5000K (4745K - 5311K) และค่าดัชนีความถูกต้องของสี (CRI) > 70
8. โคมไฟทำงาน 100% ให้กำลังไฟ 60 วัตต์ ๗1๐% ค่าฟลักซ์ส่องสว่าง 1๐:๓๐๐ ลูเมน ค่าประสิทธิภาพของดวงโคม > 172 ลูเมนต่อวัตต์ และให้ค่าความส่องสว่างเฉลี่ย (Lav) จำนวนด้วยโปรแกรม Dialux evo อยู่ในเกณฑ์ M2 และได้ค่าความส่องสว่างเฉลี่ยผิวดถนน (Eavg) 24.5 lux
9. โคมไฟทำงานประมาณ 46% ให้กำลังไฟ 28 วัตต์ ค่าฟลักซ์ส่องสว่างรวม ๕,15๐ ลูเมน ค่าประสิทธิภาพของดวงโคม > 185 ลูเมนต่อวัตต์ และให้ค่าความส่องสว่างเฉลี่ย (Lav) จำนวนด้วย โปรแกรม Dialux evo อยู่ในเกณฑ์ M4 และได้ค่าความส่องสว่างเฉลี่ยผิวดถนน (Eavg) 12 lux
10. ชุดโคมไฟทำงานด้วยกำลังไฟฟ้า 100% นาน 3 ชม. และจะปรับหรืออัตโนมัติเหลือกำลังไฟฟ้าประมาณ 46% ทำงานถึงสว่าง
11. อุปกรณ์ควบคุมการชาร์จพลังงานไฟฟ้า มีการป้องกันฝุ่น/กันน้ำ ระดับ IP67 กระแสไฟชาร์จสูงสุด 15A ชนิด MPPT ผ่านการทดสอบมาตรฐาน IEC61347-2-11 : 2001+AMD1 : 2017 และ IEC/EN 62509 : 2010, IEC/EN 62509 : 2011
12. ชุดโคมไฟผ่านการทดสอบการป้องกันฝุ่น/กันน้ำ ระดับ IP66 ตามมาตรฐาน IEC60529
13. ชุดโคมไฟผ่านการทดสอบ มาตรฐาน มอก. 1955-2551 หัวข้อ การแพร่สัญญาณรบกวนทางแม่เหล็กไฟฟ้า ที่แผ่กระจายเป็นคลื่น 30 MHz - 300 MHz

หมายเหตุ :

ข้อกำหนดในการติดตั้งผลิตภัณฑ์
 1. ผู้ซื้อและผู้จำหน่ายจะต้องสำรวจพื้นที่ รวมถึงคกตงและยืนยันจุดติดตั้งร่วมกัน โดยผู้จำหน่ายจะทำหนังสือยืนยันจุดติดตั้งเป็นลายลักษณ์อักษรและให้ผู้มีอำนาจทั้งสองฝ่ายลงนามคกตงและรับทราบ
 2. จุดติดตั้งต้องไม่มีสิ่งบดบังแสงแดด สำหรับการชาร์จเก็บพลังงาน เช่น ต้นไม้ อาคาร รั้วกัน บั๊ยทางจราจร บั๊ยโฆษณา เป็นต้น หากพื้นที่จุดติดตั้งมีสิ่งบดบังที่ต้องแก้ไข ผู้จำหน่ายจะแจ้งหนังสือเป็นลายลักษณ์อักษรให้ผู้ซื้อทราบ เพื่อดำเนินการแก้ไขดังกล่าว โดยผู้ซื้อเป็นผู้รับผิดชอบค่าใช้จ่ายในการจัดการแก้ไขสิ่งบดบังแผงเซลล์แสงอาทิตย์ทั้งสิ้น หากผู้ซื้อไม่ดำเนินการแก้ไข และ/หรือ ยืนยันที่ติดตั้งในจุดดังกล่าว จะถือว่าจุดติดตั้งนั้นไม่อยู่ในเงื่อนไขการรับประกัน และผู้จำหน่ายจะออกหนังสือเพื่อให้ผู้ซื้อยืนยันการติดตั้งจุดที่อยู่นอกเหนือเงื่อนไขการรับประกันและลงนามโดยผู้มีอำนาจของผู้ซื้อ

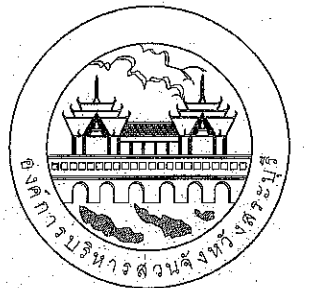

องค์การบริหารส่วนจังหวัดสระบุรี

โครงการ โครงการปรับปรุงถนนลาดยางแอสฟัลต์คอนกรีต (Asphalt Concrete) สายคันคลองระบายน้ำห้วยแร้ง หมู่ที่ 4 ตำบลสองคอน อำเภอแก่งคอย จังหวัดสระบุรี พร้อมติดตั้งไฟฟ้าแสงสว่างโซล่าเซลล์		
เขียนแบบ		(นายวงศธร วุฒิสถาวร) ผู้ช่วยนายช่างโยธา
สำรวจ		(นายชานนท์ ตระกูลสมิต) นายช่างโยธาชำนาญงาน
ออกแบบ		นายชานนท์ ตระกูลสมิต นายช่างโยธาชำนาญงาน
วิศวกร ตรวจแบบ		(นายมารุต ชาวสวน) วิศวกรโยธาชำนาญการพิเศษ (ว.ช.)
ตรวจสอบ		(นายฤชกร ทองทัช) หัวหน้าฝ่ายออกแบบ
ตรวจสอบ		(นายประยงค์ สุขเกษม) ผู้อำนวยการส่วนควบคุมการก่อสร้าง รักษาการในตำแหน่งหัวหน้าฝ่ายสำรวจ
ตรวจทาน		(นายประยงค์ สุขเกษม) ผู้อำนวยการส่วนควบคุมการก่อสร้าง
เห็นชอบ		(นายสุรศักดิ์ สมภักดี) ผู้อำนวยการสำนักช่าง
เห็นชอบ		(นางทิตยาพร เพชรประดับ) รองปลัดองค์การบริหารส่วนจังหวัด
เห็นชอบ		(นางสาวนิภา ประสิทธิ์ฉาย) ปลัดองค์การบริหารส่วนจังหวัด
อนุมัติ	คณะกรรมการจัดทำแบบรูปรายการงานก่อสร้าง ตามคำสั่ง อบจ.ส.บ.ที่ ๒๐๔/๒๕๖๖ ลงวันที่ 1๖/๑๑/๒๕๖๖ แบบแปลนเลขที่ 114/๒๕๖๖ (นายชินภักดี อดิศักดิ์สมบุญ)	
แบบแปลน	นายกองดีการบริหารส่วนจังหวัดสระบุรี รายการประกอบแบบไฟฟ้าแสงสว่างโซล่าเซลล์	
มาตราส่วน กรรมการ	
มาตราส่วน กรรมการ	
วันเดือนปี	
แบบเลขที่	114/๒๕๖๖	แผ่นที่ 05



องค์การบริหารส่วนจังหวัดสระบุรี

โครงการ

โครงการปรับปรุงถนนลาดยางแอสฟัลต์คอนกรีต (Asphalt Concrete)
สายคันคลองระบายน้ำห้วยแร้ง หมู่ที่ 4 ตำบลสองคอน
อำเภอแก่งคอย จังหวัดสระบุรี พร้อมติดตั้งไฟฟ้าแสงสว่างโซล่าเซลล์

Table with 3 columns: Position (เขียนแบบ, สำรอง, ออกแบบ, วิศวกร, ตรวจสอบ, ตรวจสอบ, ตรวจสอบ, เห็นชอบ, เห็นชอบ, เห็นชอบ), Signature, and Name/Title (นางวงศธร วุฒิสาสตร์, นายชานนท์ ตรีภูมามานิต, นายชานนท์ ตรีภูมามานิต, นายชานนท์ ตรีภูมามานิต, นายสุรศักดิ์ สมภักดิ์, นางกัญญาพร เพชรประดับ, นางสาวนิภา ประจักษ์พลา)

คณะกรรมการจัดทำแบบรายละเอียดก่อสร้าง
ตามคำสั่ง อบจ.ส.บ. ที่ 20/3.1. 2567
ลงวันที่ 16/สิงหาคม 67
อนุมัติแบบเลขที่ 114/67
(นายธนากร สัตตะสัณฐ์)
รองนายกองค์การบริหารส่วนจังหวัดสระบุรี
นายกองค์การบริหารส่วนจังหวัดสระบุรี
นายอำเภอเมืองสระบุรี
นายอำเภอวังน้อย
นายอำเภอหนองเสือ
นายอำเภอสามโคก
นายอำเภอหนองเสือ
นายอำเภอวังน้อย
นายอำเภอหนองเสือ
นายอำเภอวังน้อย
นายอำเภอหนองเสือ

วันเดือนปี
แบบเลขที่ 114/67
แผ่นที่ 06

3. กรณีมีการเปลี่ยนแปลงจุดติดตั้งหลังจากที่มีการยืนยันจุดติดตั้งเป็นลายลักษณ์อักษรร่วมกันแล้ว ผู้ซื้อต้องเป็นผู้รับผิดชอบค่าใช้จ่ายที่ดำเนินการแล้วทั้งหมดก่อนการเปลี่ยนแปลง ได้แก่ ค่าดำเนินการ ค่าขนย้าย ค่าวัสดุ/อุปกรณ์ ค่าแรง รวมถึงค่าใช้จ่ายอื่น ๆ ที่เกิดขึ้นตามจริง

4. หลังจากผู้จำหน่ายส่งมอบงานแล้ว ผู้ซื้อเป็นผู้รับผิดชอบในดำเนินการที่เกี่ยวข้องกับผลิตภัณฑ์ ค่าใช้จ่ายและ/หรือ ค่าเสียหายที่เกิดขึ้นทั้งสิ้น ซึ่งอยู่นอกเหนือขอบเขตการรับประกันของผู้จำหน่าย อาทิเช่น อุบัติเหตุรถชน ต้นไม้ กิ่งไม้ ถล่มทับ/หล่นใส่ผลิตภัณฑ์ ต้นไม้บดบังแผงเซลล์แสงอาทิตย์ ภัยพิบัติ โจรกรรม ฯลฯ

เงื่อนไขการรับประกันผลิตภัณฑ์

1. ผลิตภัณฑ์มีระยะเวลาการรับประกัน 2 ปี นับจากวันส่งมอบงาน โดยรวมค่าใช้จ่ายในการเปลี่ยนและติดตั้งผลิตภัณฑ์ที่อยู่ในเงื่อนไขการรับประกัน

2. ผู้จำหน่ายรับประกันความเสียหายซึ่งเกิดจากความบกพร่องของสินค้าจากการใช้งานตามปกติวิธีใช้ หรือชำรุดเสียหายซึ่งเกิดจากความบกพร่องจากมาตรฐานการผลิต

3. ผู้จำหน่ายไม่รับประกันการชำรุดเสียหายที่เกิดจากการใช้งานผลิตภัณฑ์ที่ไม่ถูกต้อง หรือผู้หนึ่งผู้ใดเจตนาทำให้สินค้าเสียหาย หรือผู้หนึ่งผู้ใดที่ไม่ได้รับมอบหมายจากผู้จำหน่าย เข้าดำเนินการกระทำจนเป็นเหตุให้ผลิตภัณฑ์เสียหายหรือเสียหายจากภัยธรรมชาติ หรืออุบัติเหตุ เช่น รถเฉี่ยวชน กิ่งไม้หัก เป็นต้น

การบริการหลังการขาย

- 1. ผู้ซื้อสามารถติดต่อรับบริการขายได้ที่ บริษัท เรเซอร์การไฟฟ้า (ประเทศไทย) จำกัด
2. กรณีการแจ้งซ่อมบำรุง ให้ผู้ซื้อทำหน้าที่แจ้งซ่อมมายังผู้จำหน่ายโดยระบุเลขจุดติดตั้ง ภาพถ่ายช่วงกลางวัน และกลางคืนของจุดนั้น ๆ และชื่อและเบอร์โทรศัพท์สำหรับติดต่อกลับ โดยผู้จำหน่ายจะรับแจ้งซ่อมบำรุงเมื่อได้รับข้อมูลครบถ้วนแล้ว

หมายเหตุ ประกาศขึ้นบัญชีนวัตกรรมไทย ฉบับเพิ่มเติม ตุลาคม 2566 (มีผู้แทนจำหน่าย 23 ราย)

1. ในบัญชีนวัตกรรมไทย ฉบับเพิ่มเติม เมษายน 2567 แก่ ไซรยละเอียด ดังนี้

- 1.1 แก่ชุดผลิตภัณฑ์เฉพาะข้อ 6. แบตเตอรี่ จาก ขนาด 12.8V 60Ahr เป็น ขนาด 12.8V 60Ahr
1.2 แก่ไขหมุดชุดเงื่อนไขการรับประกันผลิตภัณฑ์ จาก ระยะเวลาประกัน 1 ปี เป็น ระยะเวลาประกัน 2 ปี
1.3 เพิ่มผู้แทนจำหน่าย จำนวน 3 ราย
1.4 ยกเลิกผู้แทนจำหน่าย 10 ราย

แสดงบัญชีปริมาณงาน

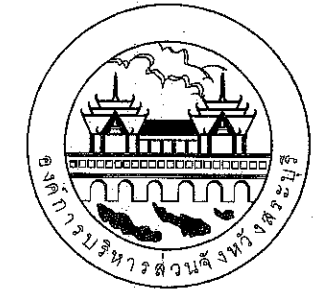

องค์การบริหารส่วนจังหวัดสุราษฎร์ธานี

โครงการ
โครงการปรับปรุงถนนลาดยางแอสฟัลต์คอนกรีต (Asphalt Concrete)
สายคันคลองระบายน้ำห้วยแร่ หมู่ที่ 4 ตำบลสองคอน
อำเภอแก่งคอย จังหวัดสุราษฎร์ธานี พร้อมติดตั้งไฟส่องสว่างโซล่าเซลล์

เขียนแบบ		(นายวงศธร วุฒิสาสตร์) ผู้ช่วยนายช่างโยธา
สำรวจ		(นายชานนท์ ตรีภูมามานิต) นายช่างโยธาชำนัญงาน
ออกแบบ		(นายชานนท์ ตรีภูมามานิต) นายช่างโยธาชำนัญงาน
วิศวกร ตรวจแบบ		(นายมารุต ชาวสวน) วิศวกรโยธาชำนัญการพิเศษ (วช.)
ตรวจสอบ		(นายอุษกร ทองทัย) หัวหน้าฝ่ายออกแบบ
ตรวจสอบ		(นายประหัด สุขเกษม) ผู้อำนวยการส่วนควบคุมการก่อสร้าง รักษาการในตำแหน่งหัวหน้าฝ่ายสำรวจ
ตรวจทาน		(นายประหัด สุขเกษม) ผู้อำนวยการส่วนควบคุมการก่อสร้าง
เห็นชอบ		(นายสุรศักดิ์ สมศักดิ์) ผู้อำนวยการสำนักช่าง
เห็นชอบ		(นางทัศนียพร เพชรประคับ) รองปลัดองค์การบริหารส่วนจังหวัด
เห็นชอบ		(นางสาวนิภา ประจักษ์พลา) ปลัดองค์การบริหารส่วนจังหวัด

คณะกรรมการจัดทำแบบสรุปรายการงานก่อสร้าง
ตามคำสั่ง อบจ.สบ. ที่ 2086 / 2567
ลงวันที่ 16/60/67
แบบแปลนเลขที่ 114/67

ประธานกรรมการ

กรรมการ

กรรมการ

กรรมการ

อนุมัติ
(นายธนภุต อัดละสัมปณณะ)
นายกองค์การบริหารส่วนจังหวัด ปฏิบัติราชการแทน
นายกองค์การบริหารส่วนจังหวัดสุราษฎร์ธานี
บัญชีปริมาณงาน
แบบแสดง
มาตราส่วน
วันเดือนปี

บัญชีปริมาณงาน

ลำดับที่	รายการ	หน่วย	ปริมาณงาน	หมายเหตุ
1.	งานดินคันทาง			
1.1	งานถมป่าและขุดคอ ขนาด ๒๗๖	ตร.ม.	1,325	
2.	งานโครงสร้างทาง และผิวจราจร			
2.1	งานขุดหรือคันทางเดิมแล้วบดทับ (ลูกรัง)	ตร.ม.	7,010	
2.2	งานขยายชั้นรองพื้นทาง (ลูกรัง)	ลบ.ม.	-	
2.3	งานชั้นพื้นทาง(หินคลุก) หนา 0.20 ม.	ลบ.ม.	1,405	
2.4	งาน TACK COAT	ตร.ม.	-	
2.5	งาน PRIME COAT	ตร.ม.	6,625	
2.6	งานผิวจราจร Asphaltic Concrete ปูบน TACK COAT	ตร.ม.	-	
2.7	งานผิวจราจร Asphaltic Concrete ปูบน PRIME COAT	ตร.ม.	6,625	
2.8	งานทรายรองพื้นใต้ผิวทางคอนกรีต หนา 0.05 ม.	ลบ.ม.	-	
2.9	งานผิวทางปอร์ตแลนด์ซีเมนต์คอนกรีต หนา 0.15 ม.	ตร.ม.	-	
2.10	รอยต่อเพื่อขยายตามขวาง (EXPANSION JOINT)	ม.	-	
2.11	รอยต่อเพื่อขยายตามขวาง (CONTRACTION JOINT)	ม.	-	
2.12	รอยต่อเพื่อขยายตามขวาง (LONGITUDINAL JOINT)	ม.	-	
3.	งานทางเชื่อมพื้นที่			
3.1	งาน TACK COAT	ตร.ม.	-	
3.2	งานผิวจราจร Asphaltic Concrete ปูบน TACK COAT	ตร.ม.	-	
3.3	งาน PRIME COAT	ตร.ม.	-	
3.4	งานผิวจราจร Asphaltic Concrete ปูบน PRIME COAT	ตร.ม.	-	
4	งานป้ายจราจร			
4.1	ป้ายจราจรแบบ บ-33	ชุด	1.00	
4.2	ป้ายจราจรแบบ ค-1	ชุด	-	
4.3	ป้ายจราจรแบบ ค-5	ชุด	-	
4.4	ป้ายจราจรแบบ ค-6	ชุด	-	
4.5	ป้ายจราจรแบบ ค-77	ชุด	-	
4.6	สัญญาณไฟกระพริบแบบ โซล่าเซลล์ + ป้ายจราจรแบบ บบ1	ชุด	-	
5	งานระบายน้ำ			
5.1	งานท่อกลม คสล. ขนาด Ø 0.80 x 1.00 ม.	ท่อน	80	
6	เครื่องหมายบนผิวทาง			
6.1	สีเทอร์โมพลาสติกสะท้อนแสง สีเหลือง + สีขาว	ตร.ม.	299	
6.2	เส้นหยุด	ตร.ม.	-	
7	งานป้ายโครงการ			
7.1	ป้ายโครงการ (ป้ายเหล็ก)	ชุด	1	

บัญชีปริมาณงาน

ลำดับที่	รายการ	หน่วย	ปริมาณงาน	หมายเหตุ
8	งานครุภัณฑ์ไฟฟ้าแสงสว่างวัดกรรมไทย รหัส 07020037 รุ่น KELLI-16008			
8.1	ชุดเสาไฟถนน โคมไฟแอลอีดีพลังงานแสงอาทิตย์แบบประกอบ ในชุดเดียวกัน (Integrated Solar Cell LED Streetlight with Pole)	ชุด	44	
8.2	เสาไฟเหล็กชุบกลวไนซ์ ความสูง 8.00 ม.			
8.3	ฐานรากแบบหลายเข็ม ขนาดความยาว 1.50 ม. จำนวน 4 ต้น/ชุด			
8.4	โคมไฟถนนหลอดแอลอีดีพลังงานแสงอาทิตย์ 60 วัตต์ รุ่น RCSOS60L-165CW50 จำนวน 1 โคม			

โครงการปรับปรุงถนนลาดยางแอสฟัลต์คอนกรีต (Asphalt Concrete)
 สายคันคลองระบายน้ำห้วยแร่ หมู่ที่ 4 ตำบลสองคอน อำเภอแก่งคอย จังหวัดสระบุรี พร้อมติดตั้งไฟแสงสว่างโซล่าเซลล์

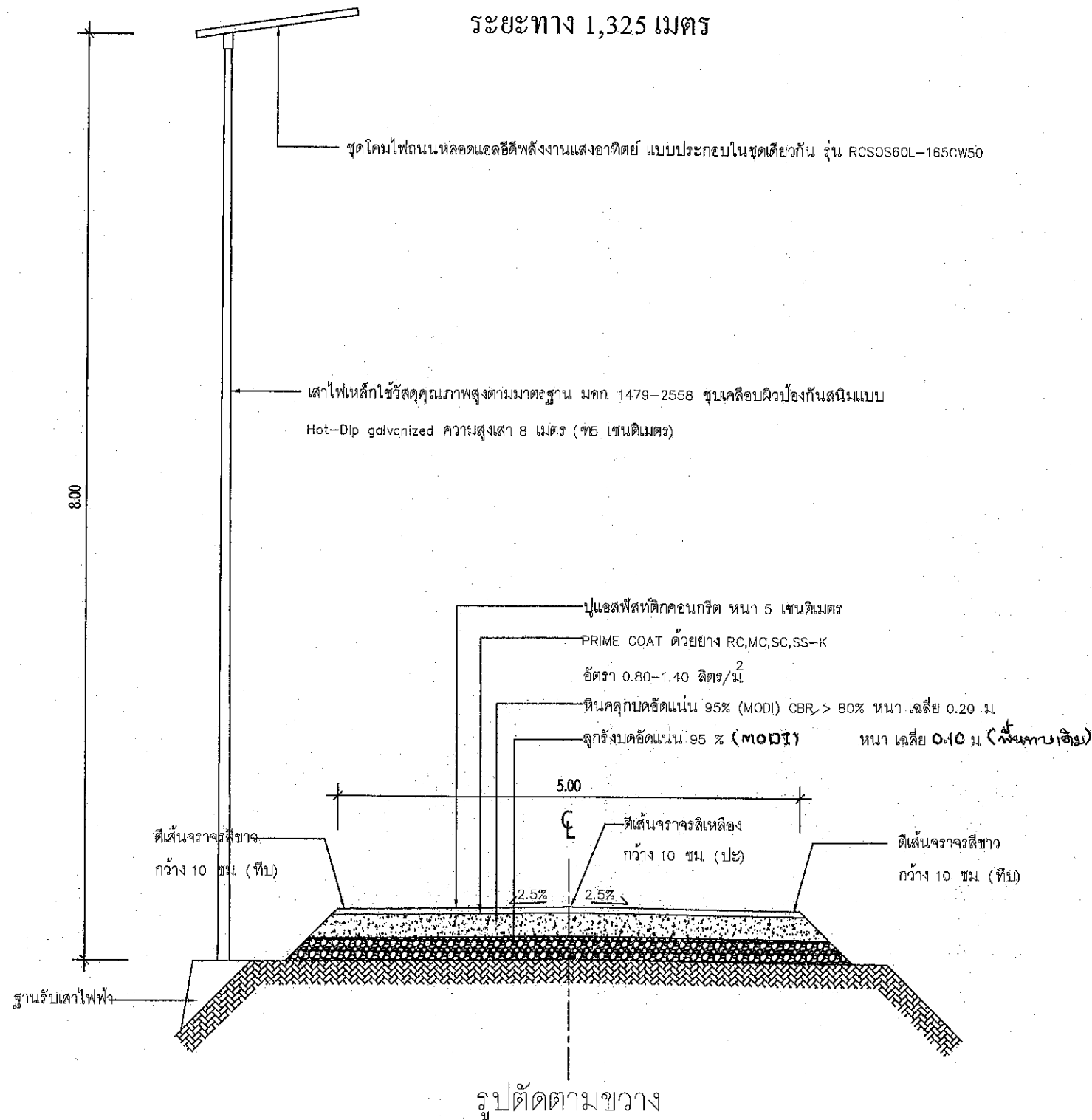

ก่อสร้างถนนลาดยางแบบแอสฟัลต์ติกคอนกรีต (Asphaltic Concrete)

คณะกรรมการจัดทำแบบรายการงานก่อสร้าง
 ตามคำสั่ง อบจ.ส.บ. ที่ ๒๐๘๖, ๒๕๖๗
 ลงวันที่ 16/๙๓/๖๗
 แบบแปลนเลขที่ 114/๖๗

ประธานกรรมการ
 กรรมการ
 กรรมการ
 กรรมการ

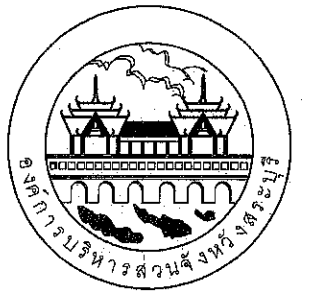

องค์การบริหารส่วนจังหวัดสระบุรี

โครงการ
 โครงการปรับปรุงถนนลาดยางแอสฟัลต์คอนกรีต (Asphalt Concrete)
 สายคันคลองระบายน้ำห้วยแร่ หมู่ที่ 4 ตำบลสองคอน
 อำเภอแก่งคอย จังหวัดสระบุรี พร้อมติดตั้งไฟแสงสว่าง โซล่าเซลล์

เขียนแบบ		(นายวงศธร วุฒิสาสตร์) ผู้ช่วยนายช่างโยธา
สำรวจ		(นายชานนท์ ตระกูลมานิต) นายช่างโยธาชำนาญงาน
ออกแบบ		นายชานนท์ ตระกูลมานิต นายช่างโยธาชำนาญงาน
วิศวกร ตรวจแบบ		(นายมารุต ชาวสวน) วิศวกรโยธาชำนาญการพิเศษ (วช.)
ตรวจสอบ		(นายอุทกกร ทองทัย) หัวหน้าฝ่ายออกแบบ
ตรวจสอบ		(นายประยงค์ สุขเกษม) ผู้อำนวยการส่วนควบคุมการก่อสร้าง รักษาการในตำแหน่งหัวหน้าฝ่ายสำรวจ
ตรวจทาน		(นายประยงค์ สุขเกษม) ผู้อำนวยการส่วนควบคุมการก่อสร้าง
เห็นชอบ		(นายสุรศักดิ์ สมภักดิ์) ผู้อำนวยการสำนักช่าง
เห็นชอบ		(นางทิตยาพร เพชรประดับ) รองปลัดองค์การบริหารส่วนจังหวัด
เห็นชอบ		(นางสาวนิภา ประวีณฉาย) ปลัดองค์การบริหารส่วนจังหวัด

อนุมัติ

 (นายชนกฤต อัคระสัมปณณะ)
 นายกองค์การบริหารส่วนจังหวัด ปฏิบัติราชการแทน

นายกองดีการบริหารส่วนจังหวัดสระบุรี
 รูปตัดตามขวาง

แบบแสดง
 มাত্রส่วน
 วันเดือนปี

แบบเลขที่ 114/๖๗
 แผ่นที่ 08

หมายเหตุ

- มิติต่างๆ ในแบบแปลนกำหนดไว้เป็นเมตร นอกจากจะระบุไว้เป็นอย่างอื่น
- ก่อนดำเนินการก่อสร้างหรือดำเนินการปรับปรุงถนนผู้รับจ้างต้องทำการสำรวจเส้นทาง พร้อมจัดทำแบบ Shop drawing ,
 รูปแบบ Profile และ Cross - Section แสดงระดับดินเดิมและระดับก่อสร้าง ทุกๆ ระยะ 25.00 ม. ให้ตรงตามปริมาณงาน
 ในใบเสนอราคาและเสนอให้คณะกรรมการตรวจการจ้างพิจารณาเห็นชอบ ก่อนดำเนินการ
- ผู้สนใจที่จะเสนอราคาโครงการฯ ขอให้ตรวจสอบสถานที่และตรวจสอบรายละเอียดแบบแปลนก่อน
 เพื่อป้องกันปัญหาและอุปสรรคภายหลัง
- ขณะดำเนินการโครงการหากเจออุปสรรคและสิ่งกีดขวางใดๆ ในสายทางที่มีผลต่อการปฏิบัติงานให้เป็นที่
 ความรับผิดชอบของผู้รับจ้าง
- กรณีมีข้อขัดแย้งระหว่างรูปแบบและรายการให้ถือการวินิจฉัยของช่างควบคุมงานและคณะกรรมการตรวจรับ
 วัสดุเป็นข้อยุติ
- จุดติดตั้งเสาไฟฟ้าแสงสว่างโซล่าเซลล์ กำหนดจุดติดตั้ง ตามความเหมาะสมหน้างาน

โครงการปรับปรุงถนนลาดยางแอสฟัลต์คอนกรีต (Asphalt Concrete)
 สายคันคลองระบายน้ำห้วยแร่ หมู่ที่ 4 ตำบลสองคอน อำเภอแก่งคอย จังหวัดสระบุรี พร้อมติดตั้งไฟแสงสว่างโซล่าเซลล์
 ระยะทางรวมตลอดสายทาง 1.325 กิโลเมตร

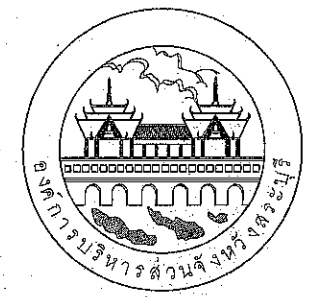

องค์การบริหารส่วนจังหวัดสระบุรี

โครงการ

โครงการปรับปรุงถนนลาดยางแอสฟัลต์คอนกรีต (Asphalt Concrete)
 สายคันคลองระบายน้ำห้วยแร่ หมู่ที่ 4 ตำบลสองคอน
 อำเภอแก่งคอย จังหวัดสระบุรี พร้อมติดตั้งไฟแสงสว่างโซล่าเซลล์

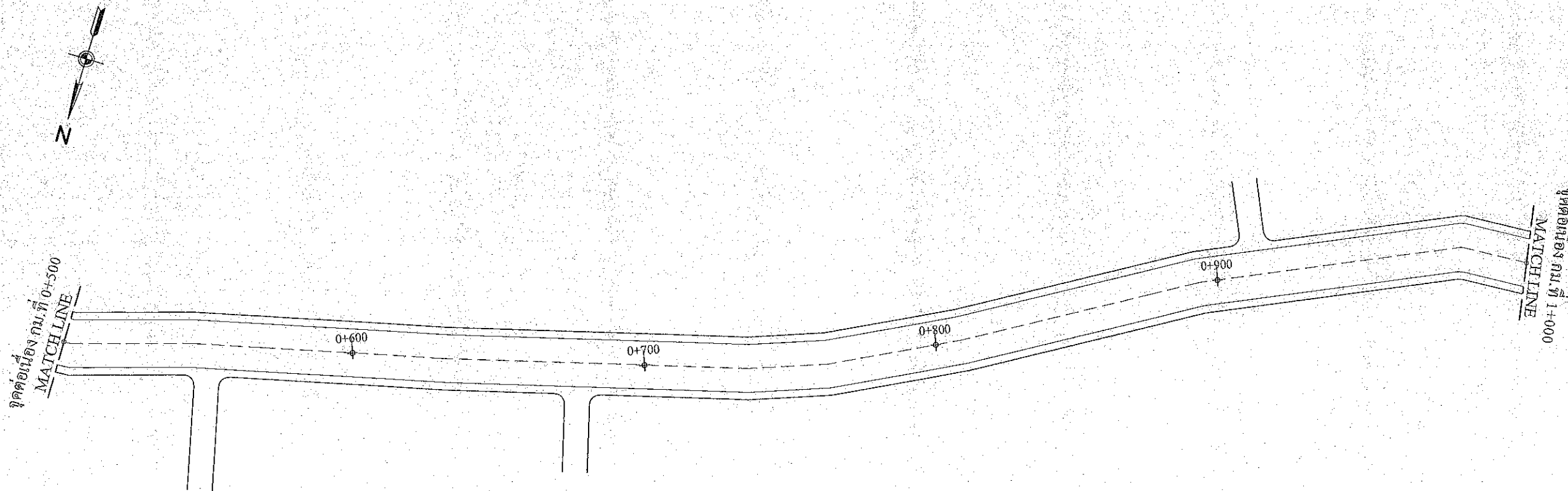
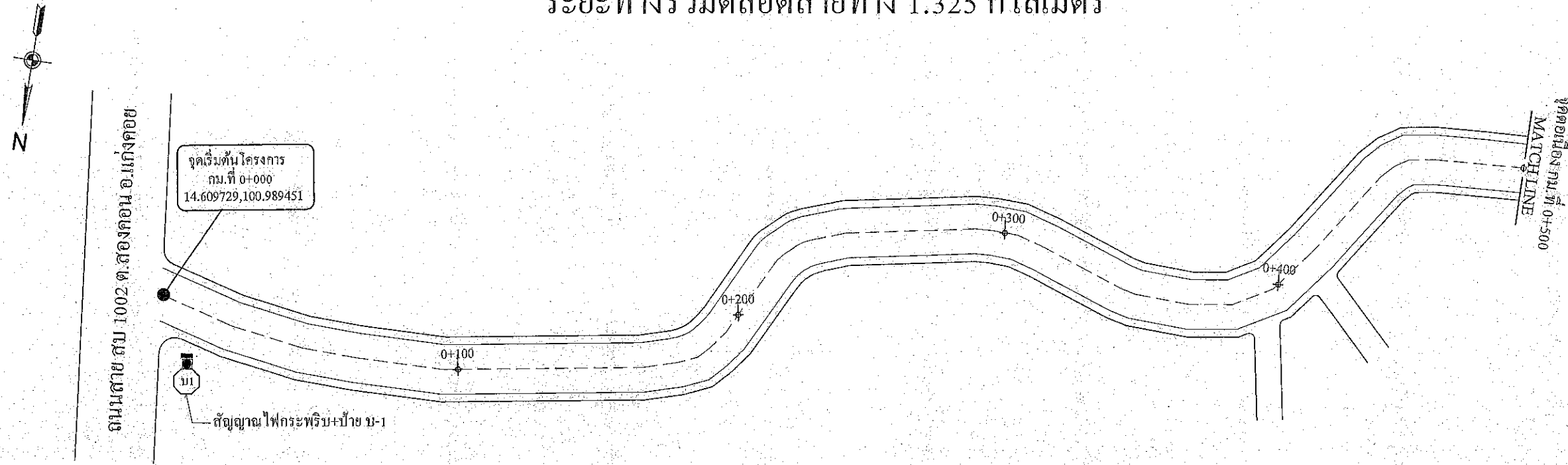

เขียนแบบ	<i>[Signature]</i>	(นายวงศธร วุฒิสาสตร์) ผู้ช่วยนายช่างโยธา
สำรวจ	<i>[Signature]</i>	(นายชานนท์ ตระกูลมณี) นายช่างโยธาชำนาญงาน
ออกแบบ	<i>[Signature]</i>	นายชานนท์ ตระกูลมณี (นายชานนท์ ตระกูลมณี) (นายชานนท์ ตระกูลมณี)
วิศวกร ตรวจแบบ	<i>[Signature]</i>	วิศวกรโยธาชำนาญการพิเศษ (วช.)
ตรวจสอบ	<i>[Signature]</i>	(นายอุษกร ทองทัย) หัวหน้าฝ่ายออกแบบ
ตรวจสอบ	<i>[Signature]</i>	(นายประจักษ์ สุขเกษม) ผู้อำนวยการส่วนควบคุมการก่อสร้าง รักษาการในตำแหน่งหัวหน้าฝ่ายสำรวจ
ตรวจทาน	<i>[Signature]</i>	(นายประจักษ์ สุขเกษม) ผู้อำนวยการส่วนควบคุมการก่อสร้าง
เห็นชอบ	<i>[Signature]</i>	(นายสุรศักดิ์ สมภักดิ์) ผู้อำนวยการสำนักช่าง
เห็นชอบ	<i>[Signature]</i>	(นางกิตติยาพร เพชรประดับ) รองปลัดองค์การบริหารส่วนจังหวัด
เห็นชอบ	<i>[Signature]</i>	(นางสาวนิภา ประจักษ์ผลาย) ปลัดองค์การบริหารส่วนจังหวัด

คณะกรรมการจัดทำแผนปฏิบัติการงานก่อสร้าง
 อนุมัติตามคำสั่ง อบจ.สบ.ที่ 02046/2567.
 ลงวันที่ 11/11/67
 องค์การบริหารส่วนจังหวัดสระบุรี
 นายเอกทัต ไรศรี วิศวกรชำนาญการพิเศษ
 นายเอกทัต ไรศรี วิศวกรชำนาญการพิเศษ
 นายเอกทัต ไรศรี วิศวกรชำนาญการพิเศษ
 นายเอกทัต ไรศรี วิศวกรชำนาญการพิเศษ
 นายเอกทัต ไรศรี วิศวกรชำนาญการพิเศษ

โครงการปรับปรุงถนนลาดยางแอสฟัลต์คอนกรีต (Asphalt Concrete)
 สายคันคลองระบายน้ำห้วยแร่ หมู่ที่ 4 ตำบลสองคอน อำเภอแก่งคอย จังหวัดสระบุรี พร้อมติดตั้งไฟแสงสว่างโซล่าเซลล์
 ระยะทางรวมตลอดสายทาง 1.325 กิโลเมตร

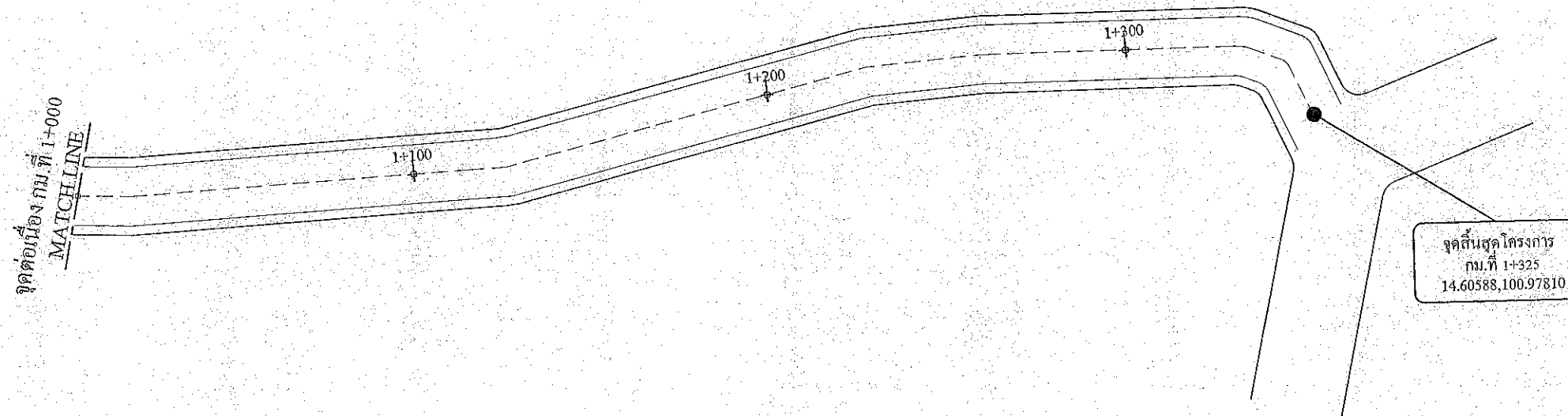
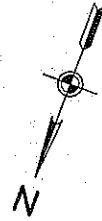

คณะกรรมการจัดทำแบบสำรวจทางงานก่อสร้าง
 ตามคำสั่ง กษ.ร.บ. ที่ 2096/2567
 ลงวันที่ 9615/67
 แผนปฏิบัติการที่ 414/67
 ประธานกรรมการ
 กรรมการ
 กรรมการ
 กรรมการ
 กรรมการ

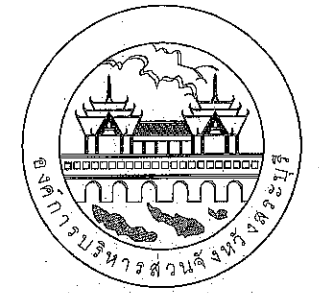

องค์การบริหารส่วนจังหวัดสระบุรี

โครงการ
 โครงการปรับปรุงถนนลาดยางแอสฟัลต์คอนกรีต (Asphalt Concrete)
 สายคันคลองระบายน้ำห้วยแร่ หมู่ที่ 4 ตำบลสองคอน
 อำเภอแก่งคอย จังหวัดสระบุรี พร้อมติดตั้งไฟแสงสว่างโซล่าเซลล์

เขียนแบบ		(นายวงศธร วุฒิสาสตร์) ผู้ช่วยนายช่างโยธา
สำรวจ		(นายชานนท์ ตรีภูมามานิต) นายช่างโยธาชำนาญงาน
ออกแบบ		นายชานนท์ ตรีภูมามานิต นายช่างโยธาชำนาญงาน
วิศวกร		(นายนารัต ชาวสวน)
ตรวจแบบ		วิศวกรโยธาชำนาญการพิเศษ (วช.)
ตรวจสอบ		(นายฤชกร ทองทัย) หัวหน้าฝ่ายออกแบบ
ตรวจสอบ		(นายประสิทธิ์ สุขเกษม) ผู้อำนวยการส่วนควบคุมการก่อสร้าง รักษาการในตำแหน่งหัวหน้าฝ่ายสำรวจ
ตรวจทาน		(นายประสิทธิ์ สุขเกษม) ผู้อำนวยการส่วนควบคุมการก่อสร้าง
เห็นชอบ		(นายสุรศักดิ์ สมภักดี) ผู้อำนวยการสำนักช่าง
เห็นชอบ		(นางกิตติยาพร เพชรประดับ) รองปลัดองค์การบริหารส่วนจังหวัด
เห็นชอบ		(นางสาวนิภา ประสิทธิ์พลา) ปลัดองค์การบริหารส่วนจังหวัด

อนุมัติ

 (นายอนันต์ อนันต์)
 รองนายกองค์การบริหารส่วนจังหวัด ปฏิบัติราชการแทน
 นายกองค์การบริหารส่วนจังหวัดสระบุรี

แบบแสดง
 มาตรฐาน
 วันเดือนปี

แบบเลขที่ ๓๓/๖๗ แผ่นที่ 10

ตัวอย่างแผ่นป้ายแสดงรายละเอียดงานก่อสร้าง

โครงการก่อสร้างขององค์การบริหารส่วนจังหวัดสระบุรี
โทร 036-211852

ประเภทของงานสิ่งก่อสร้าง.....

ปริมาณงานก่อสร้าง.....

ชื่อ ที่อยู่ หมายเลขโทรศัพท์ ผู้รับจ้าง.....

ระยะเวลาเริ่มต้น และระยะเวลาสิ้นสุด รวมเป็นระยะเวลากี่วัน.....

วงเงินงบประมาณที่ได้ตั้งไว้หรือที่ได้รับ.....

ราคากลางค่าก่อสร้าง.....

วงเงินค่าก่อสร้างตามที่ได้ลงนามในสัญญาจ้าง.....

ชื่อกรรมการตรวจการจ้างและผู้ควบคุมงาน พร้อมหมายเลขโทรศัพท์.....

ส่งมอบงานจ้างวันที่.....ตรวจรับงานจ้างวันที่.....

โครงการนี้ก่อสร้างด้วยเงินภาษีของประชาชน

หมายเหตุ วัสดุที่ใช้ทำแผ่นป้ายให้ใช้แผ่นไวนิลคลุมแผ่นเหล็กหรือไม้อัดขนาดกว้างไม่น้อยกว่า

ยาวไม่น้อยกว่า 2.40 เมตร

คณะกรรมการจัดทำแบบรูปรายการงานก่อสร้าง
 ตามคำสั่ง อบจ.สบ...../.....
 วันที่.....
 แปลงเลขที่.....

.....
.....
.....
.....
.....

1:20+1
 ๒๕๖๒

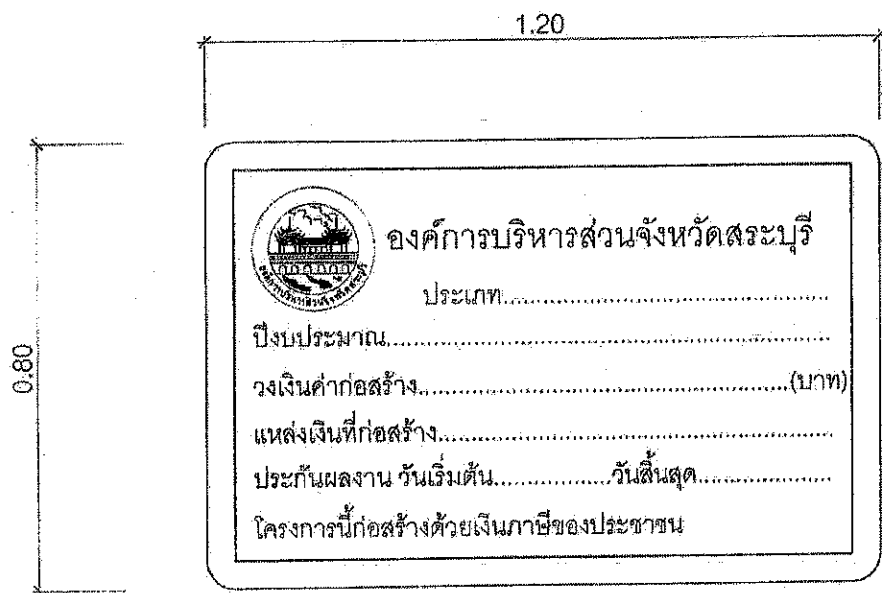

ด้านหน้า

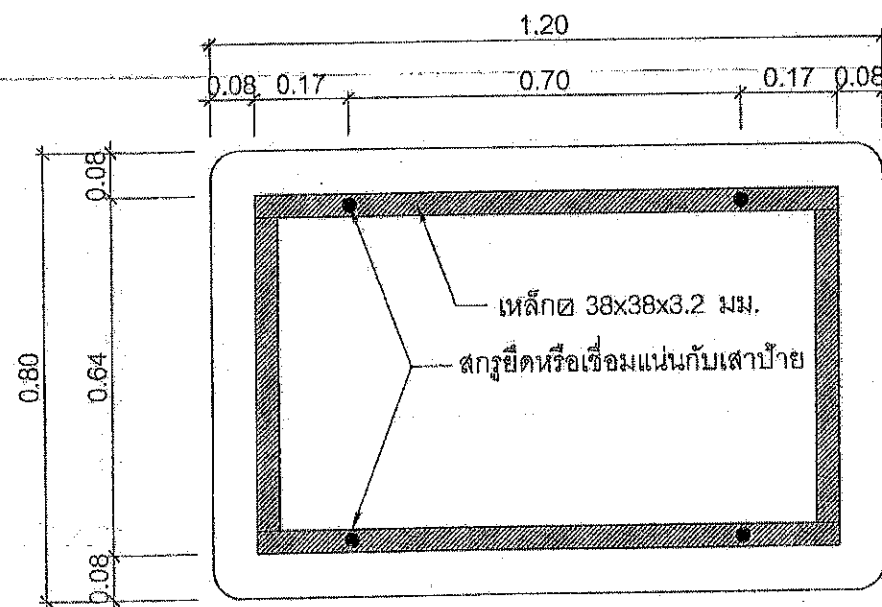

ด้านหลัง

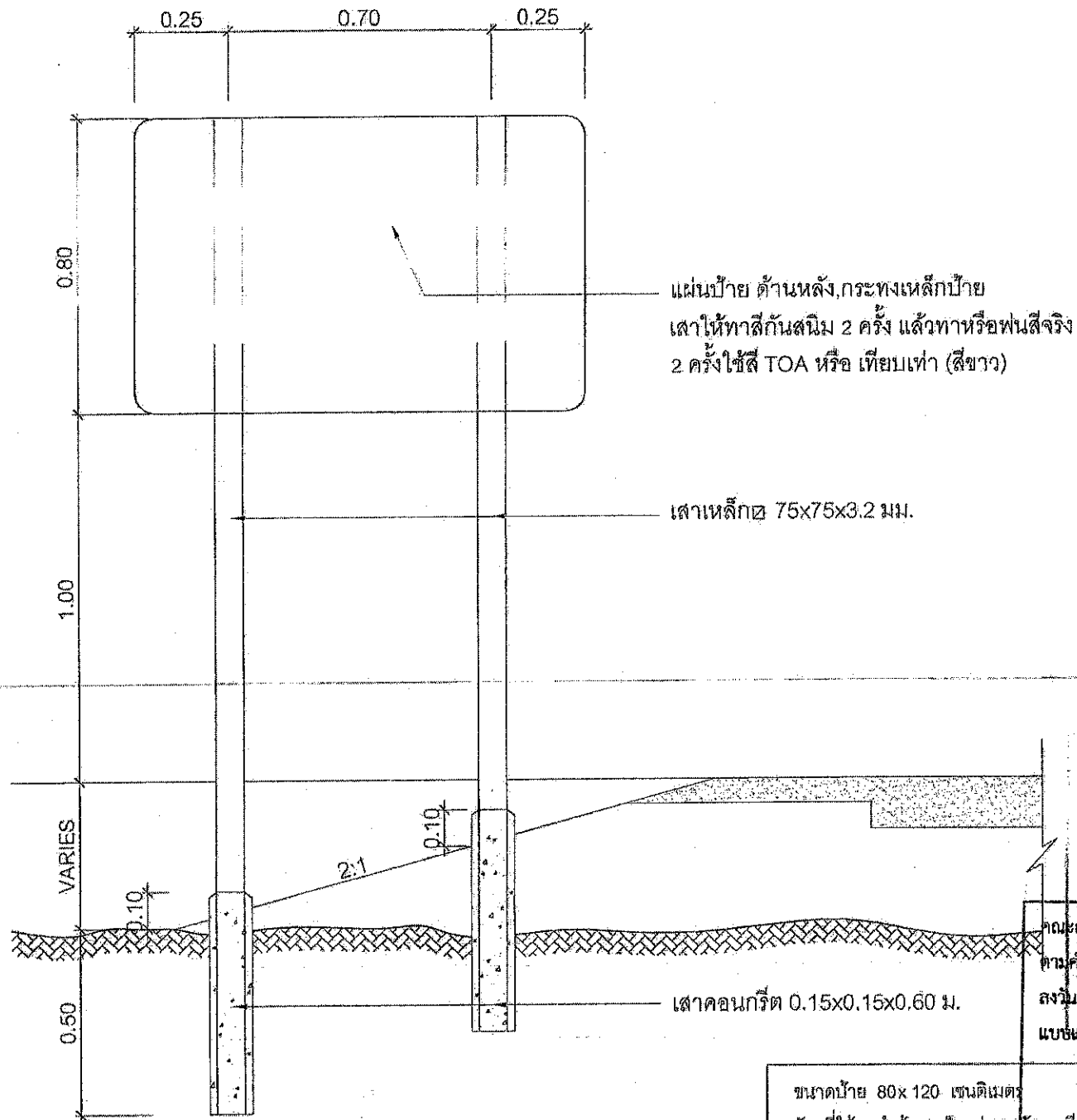

แสดงการปักเสาป้าย

คณะกรรมการจัดทำแบบบูรณาการงานก่อสร้าง
 เลขคำสั่ง อบจ.สบ.....
 วันที่.....
 เปลี่ยนเลขที่.....
 ประธานกรรมการ.....
 กรรมการ.....
 กรรมการ.....
 กรรมการ.....
 กรรมการ.....
 กรรมการ.....

คณะกรรมการจัดทำแบบบูรณาการงานก่อสร้าง
 ตามคำสั่ง อบจ.สบ. ที่ 2541/2567
 ลงวันที่ 16/10/67
 แบบเปลี่ยนเลขที่ 124/67

ขนาดป้าย 80x 120 เซนติเมตร
 วัสดุที่ใช้ ทำด้วยเหล็กแผ่นชุบสังกะสีหนา 1.2 มม. ตาม มอก. 389
 การติดตั้ง ติดตั้ง จุดเริ่มต้นถนนของโครงการหรือบริเวณใกล้เคียงกับโครงการ
 หมายเหตุ 1. พื้นป้ายติดกาวหรือตะกั่วเคลือบกันความชื้น
 2. เส้นที่บรอนป้ายติดกาวหรือสีขาวสะท้อนแสงกันความร้อน
 3. ตัวหนังสือและตราองค์การบริหารส่วนจังหวัดสระบุรีเป็น สติกเกอร์สีขาวสะท้อนแสงกันความร้อน

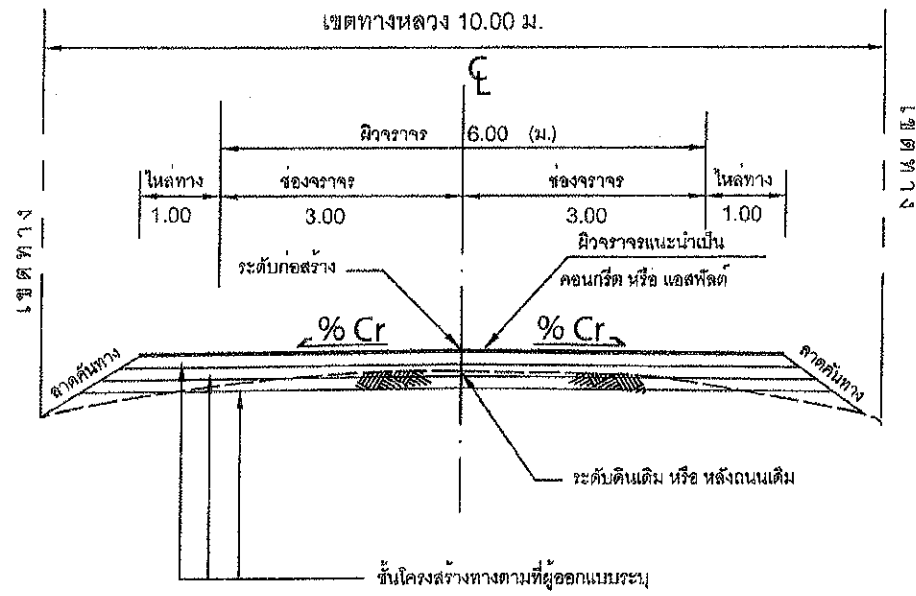

รูปตัดทางหลวงท้องถิ่นชั้นที่ 4

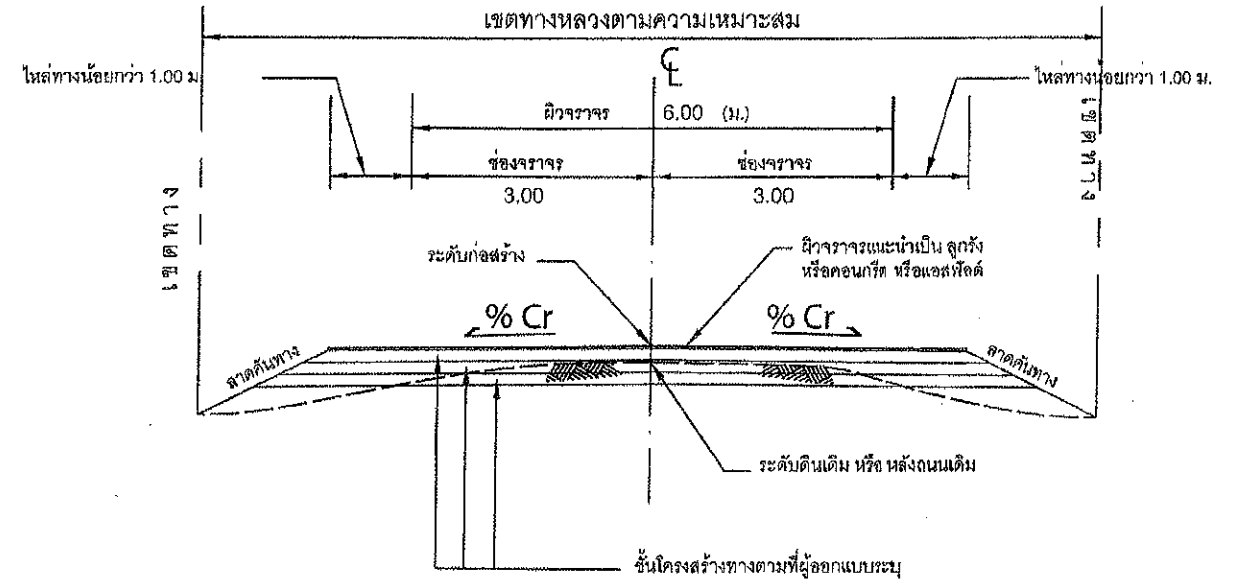

รูปตัดทางหลวงท้องถิ่นชั้นที่ 5

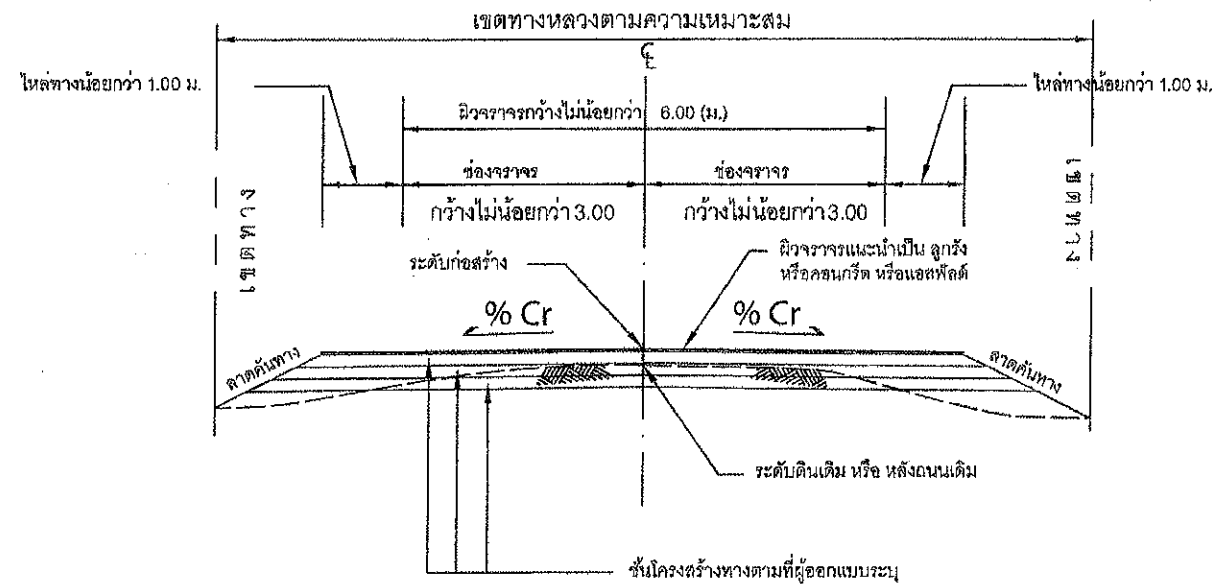

รูปตัดทางหลวงท้องถิ่นชั้นที่ 6

รายการประกอบแบบ

1. มิติต่างๆ มีหน่วยเป็นเมตรนอกจากระบุไว้เป็นอย่างอื่น
2. จำนวนช่องจราจร ขนาดความกว้างของช่องจราจรไหล่ทาง และเขตทางหลวงที่ระบุเป็นขนาดต่ำสุดเท่านั้น นอกจากระบุเป็นอย่างอื่น
3. ความลาดของผิวจราจร %Cr ขึ้นอยู่กับประเภทของผิวจราจรตามผู้ออกแบบระบุ

หมายเหตุ

แบบขึ้นทางหลวงท้องถิ่นอ้างอิงจากประกาศกรมทางหลวงชนบท เรื่อง มาตรฐานและลักษณะของทางหลวง รวมทั้งกำหนดเขตทางหลวงที่จัดสรร ระยะแนวต้นไม้และเสาพาดสาย เกี่ยวกับทางหลวงท้องถิ่น พ.ศ.2550

คณะกรรมการจัดทำแบบรายการงานก่อสร้าง
 ตามคำสั่ง อบจ.ส. ที่ 2096 / 2567.
 ลงวันที่ 16/ค.ค./67
 แบบแปลนเลขที่ 114/67

ประธานกรรมการ
 กรรมการ
 กรรมการ
 กรรมการ
 กรรมการ

 กรมทางหลวงชนบท	แบบมาตรฐานงานทาง สำหรับองค์การปกครองส่วนท้องถิ่น
	แบบขึ้นทางหลวงท้องถิ่น (นอกเขตเมืองและนอกเขตชุมชน)
แบบเลขที่ ทถ-1-202(3)	แผ่นที่ 06

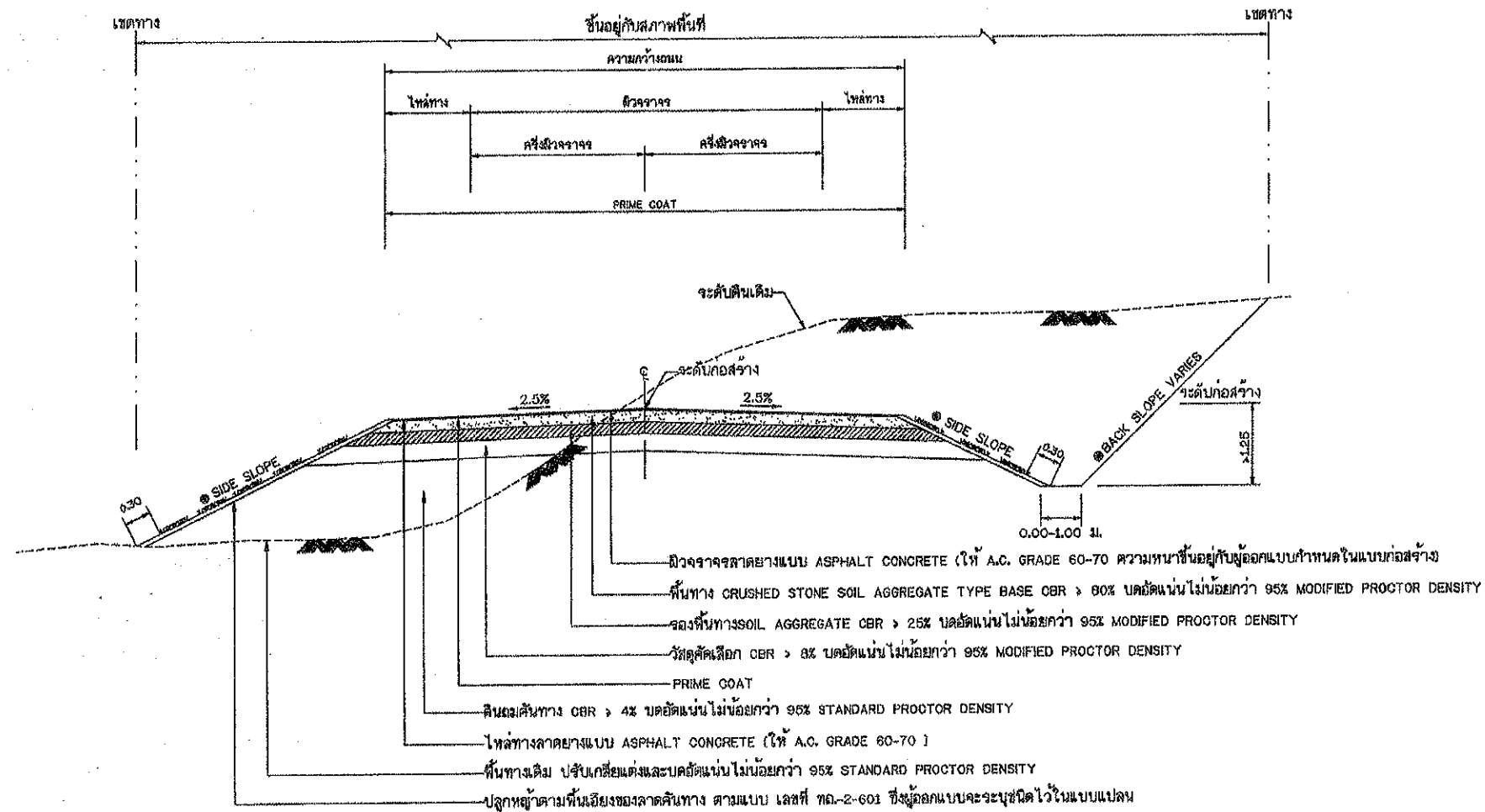

รูปตัดแสดงโครงสร้างถนนดินตัด ดินถมและผสมบิตูวัสดุ

ตารางแสดงค่าลาดตัดดินทาง (BACK SLOPE)

และค่าลาดถมดินทาง (SIDE SLOPE)

ความสูงของการตัด หรือ ถม (เมตร)	ดิน		หินหยาบ		หินแข็ง	
	ตัด	ถม	ตัด	ถม	ตัด	ถม
0.00 - 3.00	2:1	2:1	1:1	1.5:1	0.25:1	1:1

- อัตราส่วนในตารางเป็นแนวราบ : แนวตั้ง
- ในกรณีที่มีการถมหรือการตัด สูงกว่า 3.00 เมตร ให้ใช้ตามรูปตัดมาตรฐานทางที่ถมสูง หรือ ตัดลึกมาก ตามแบบ ทด-2-501
- Ⓞ ถ้าไม่ได้กำหนดเป็นอย่างอื่นในแบบรูปตัดแล้ว
- ค่า BACK SLOPE และ SIDE SLOPE ให้ใช้ค่าตามตารางนี้

รายการประกอบแบบ

1. คู่มือบิตูวัสดุ นอกเหนือจากที่ระบุในแบบให้ขึ้นไปตามมาตรฐานงานทางหลวงท้องถิ่น มทที่ 201 ถึง มทที่ 231 เฉพาะในส่วนที่เกี่ยวข้องเท่านั้น
2. จำนวนชั้นบิตู ใต้มากน้อยขึ้นอยู่กับความสูงของดินถมและไม่น้อยกว่า 4 ชั้น
3. ส่วน 'ก' ให้อยู่ในดุลยพินิจของผู้ออกแบบ
4. ส่วน 'ข' ใกว้างพอที่เครื่องจักรบดอัดดินสามารถทำงานได้
5. มิติที่กำหนดเป็น เมตร นอกจากจะระบุเป็นอย่างอื่น
6. ความหนาของผิวจราจรลาดยางแบบ ASPHALT CONCRETE ผู้ออกแบบจะเป็นผู้กำหนดในแบบก่อสร้างแต่ละสายทาง และตรวจหนาไม่น้อยกว่า 0.04 ม.

หมายเหตุ

1. กรณีวัสดุข้างมีค่า CBR < 4% ต้องออกแบบโครงสร้างชั้นทางเป็นพิเศษ
2. วัสดุที่ใช้ทำชั้นทางจะต้องมีค่า CBR ไม่น้อยกว่าค่าของชั้นดินเดิมและไม่น้อยกว่า 4 %
3. ชั้นน้ำหนักรวมจราจรทุก 25 ตัน (จล 10 ลติ 3 เหนียว)
4. ความหนาของชั้นโครงสร้างทาง ผู้ออกแบบจะออกแบบให้เหมาะสมในแบบก่อสร้างแต่ละสายทาง
5. แบบถนนผิวจราจรแบบ ASPHALT CONCRETE ปรับปรุงจากแบบเลขที่ ทด-2-303/45 แก้ไขครั้งที่ 1 ของกรมทางหลวงชนบท

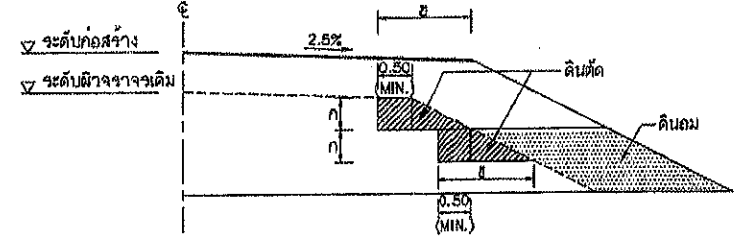

งานตัด ได้แก่ (งานตัดดิน , งานตัดหินหยาบ , งานตัดหินแข็ง และงานตัดอื่น ๆ)

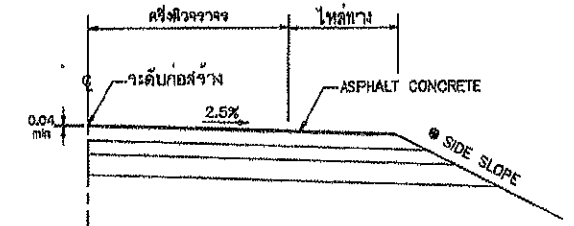

แบบขยายริมขอบทาง

ถนนผิวจราจรแบบ ASPHALT CONCRETE ตารางแนะนำการออกแบบความหนาของชั้นโครงสร้างทาง(ระยะเวลาการออกแบบ 7 ปี)

ดินเดิมหรือดินทับถมเดิม (CBR)	ผิว ASPHALT CONCRETE (ชั้นเดิม/ชั้น)	ปริมาณจราจร (คันต่อวัน)	วัสดุคัดเลือก (ม.ตจ.)	วัสดุรองพื้นทาง (ม.ตจ.)	วัสดุพื้นทาง (ม.ตจ.)
4%	4	≤ 500	-	0.20	0.20
	4	501 - 1000	0.20	0.20	0.20
	5	1001 - 1500	0.20	0.20	0.20
	5	1501 - 2000	0.20	0.25	0.25
6%	4	501 - 1000	0.10	0.20	0.20
	5	1001 - 1500	0.10	0.20	0.20
	5	1501 - 2000	0.10	0.25	0.25
	5	1501 - 2000	0.10	0.25	0.25
8%	4	501 - 1000	-	0.20	0.20
	5	1001 - 1500	-	0.20	0.20
	5	1501 - 2000	-	0.25	0.25
	5	1501 - 2000	-	0.25	0.25

ตารางแนะนำการออกแบบความหนาของชั้นโครงสร้างทาง(ระยะเวลาการออกแบบ 10 ปี)

ดินเดิมหรือดินทับถมเดิม (CBR)	ผิว ASPHALT CONCRETE (ชั้นเดิม/ชั้น)	ปริมาณจราจร (คันต่อวัน)	วัสดุคัดเลือก (ม.ตจ.)	วัสดุรองพื้นทาง (ม.ตจ.)	วัสดุพื้นทาง (ม.ตจ.)
4%	5	≤ 1000	0.20	0.25	0.20
	6	2000 - 3001	0.20	0.25	0.25
	8	2001 - 3000	0.20	0.25	0.25
	10	3001 - 4000	0.20	0.25	0.25
6%	5	501 - 1000	0.10	0.25	0.20
	6	1001 - 1500	0.10	0.25	0.25
	8	1501 - 2000	0.10	0.25	0.25
	10	2001 - 3000	0.10	0.25	0.25
8%	5	3001 - 4000	0.10	0.25	0.20
	6	2000 - 3001	-	0.25	0.25
	8	2001 - 3000	-	0.25	0.25
	10	3001 - 4000	-	0.25	0.25

..... กรรมการ
 กรรมการ
 กรรมการ

..... กรรมการ
 อนุมัติโครงการ
 สำนักงานวิศวกรรมทาง
 สำหรับโครงการควบคุมส่วนท้องถิ่น

ถนนผิวจราจรแอสฟัลต์คอนกรีต (ASPHALT CONCRETE)

แบบเลขที่ ทด-2-303 แผ่นที่ 23

ประเภทป้ายบังคับ (บ)

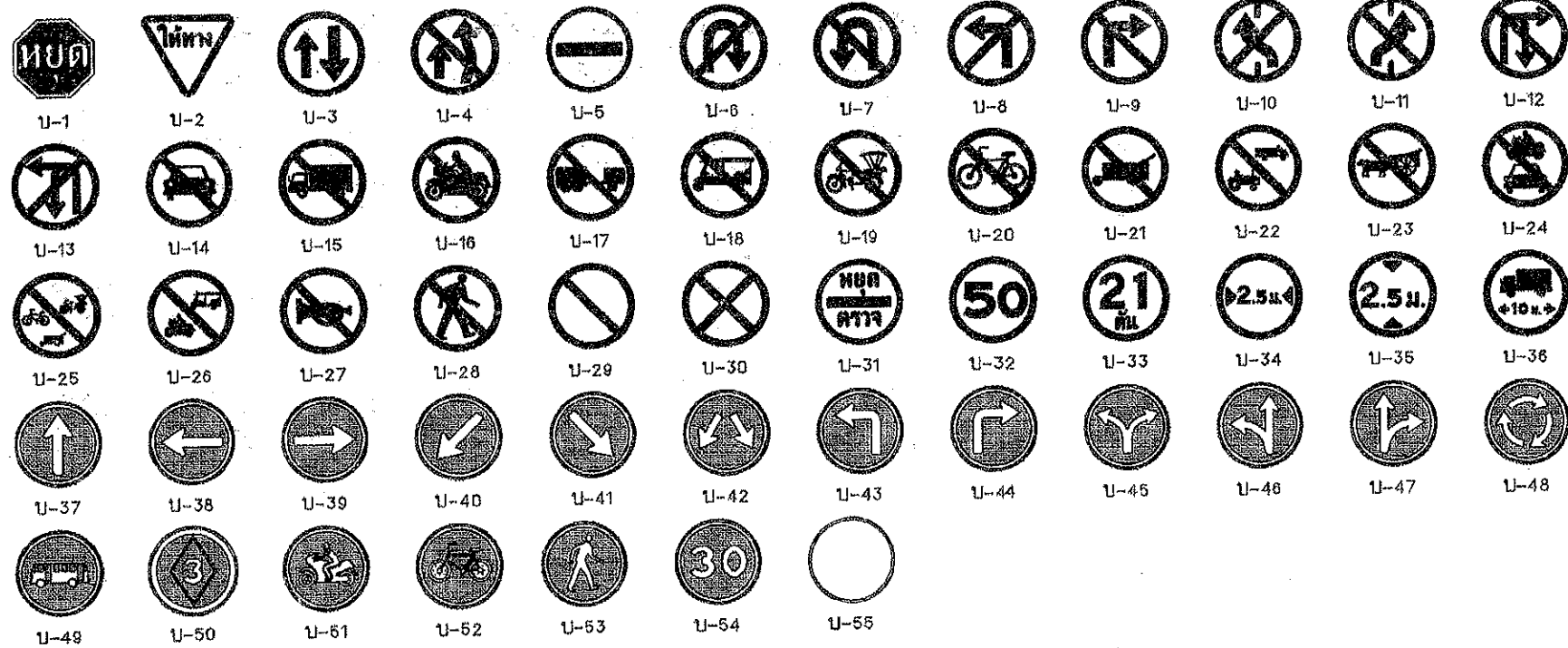

ประเภทป้ายเตือน (ต)

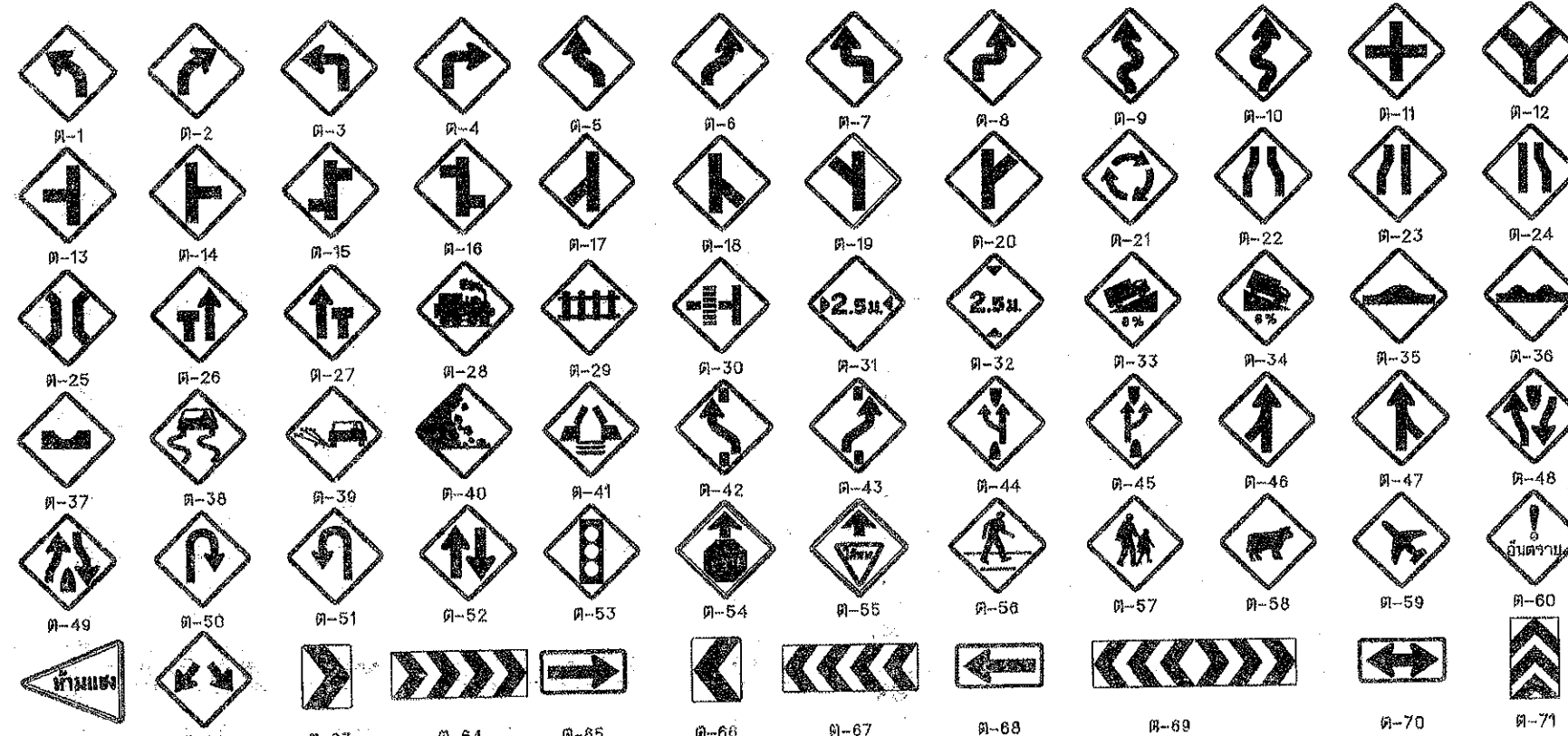

ประเภทป้ายบังคับ (บ)

Table listing 55 traffic signs (B) with columns for sign number, name, and code.

ประเภทป้ายเตือน (ต)

Table listing 71 traffic signs (T) with columns for sign number, name, and code.

หมายเหตุ - การเลือกใช้ขนาดของป้ายจราจร

Table showing sign size selection criteria based on road type and speed limit.

Official stamp and signature area for the traffic sign manual.

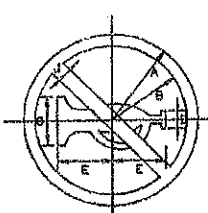

Table 1127: 11x6 grid with columns A-J and rows 1-4

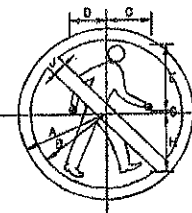

Table 1128: 11x6 grid with columns A-J and rows 1-4

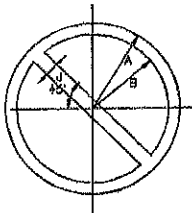

Table 1129: 11x6 grid with columns A-J and rows 1-4

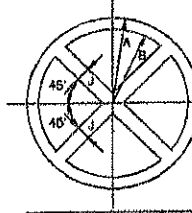

Table 1130: 11x6 grid with columns A-J and rows 1-4

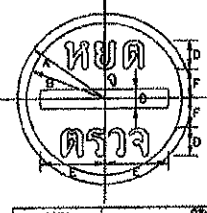

Table 1131: 11x6 grid with columns A-F and rows 1-4

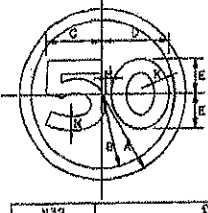

Table 1132: 11x6 grid with columns A-H and rows 1-4

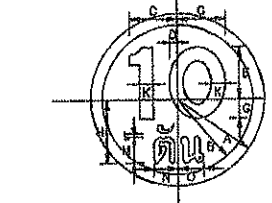

Table 1133: 11x10 grid with columns A-O and rows 1-4

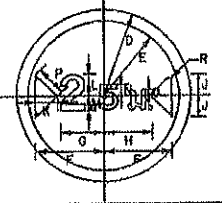

Table 1134: 11x10 grid with columns D-R and rows 1-4

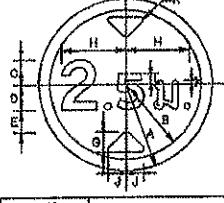

Table 1135: 11x10 grid with columns A-L and rows 1-4

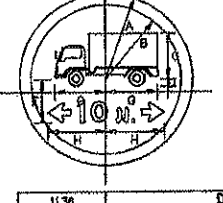

Table 1136: 11x6 grid with columns A-H and rows 1-4

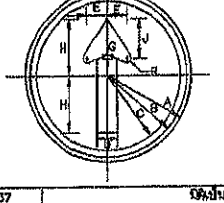

Table 1137: 11x6 grid with columns A-R and rows 1-4

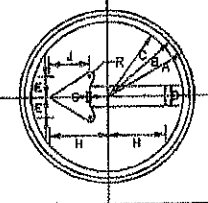

Table 1138, 1139: 11x6 grid with columns A-R and rows 1-4

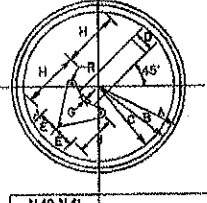
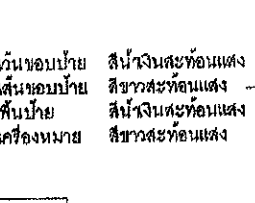
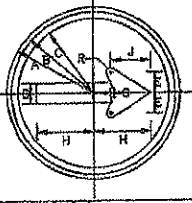

Table 1140, 1141: 11x6 grid with columns A-R and rows 1-4

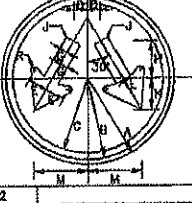

Table 1142: 11x10 grid with columns A-R and rows 1-4

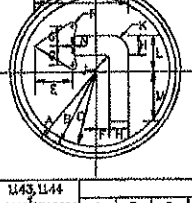

Table 1143, 1144: 11x10 grid with columns A-R and rows 1-4

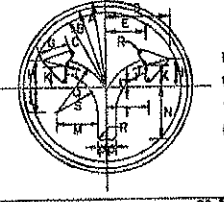

Table 1145: 11x14 grid with columns A-U and rows 1-4

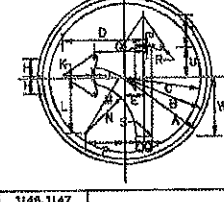

Table 1146, 1147: 11x14 grid with columns A-W and rows 1-4

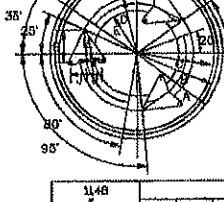

Table 1148: 11x6 grid with columns A-R and rows 1-4

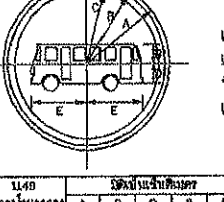

Table 1149: 11x6 grid with columns A-E and rows 1-4

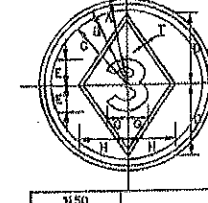

Table 1150: 11x6 grid with columns A-I and rows 1-4

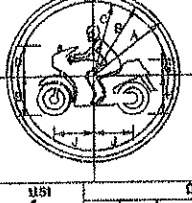

Table 1151: 11x6 grid with columns A-J and rows 1-4

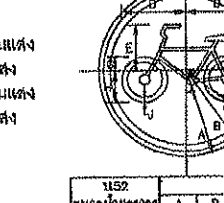

Table 1152: 11x6 grid with columns A-J and rows 1-4



Table 1153: 11x6 grid with columns A-M and rows 1-4

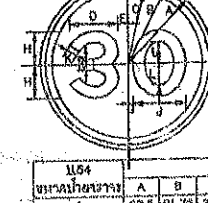

Table 1154: 11x6 grid with columns A-L and rows 1-4

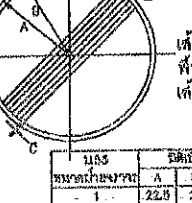
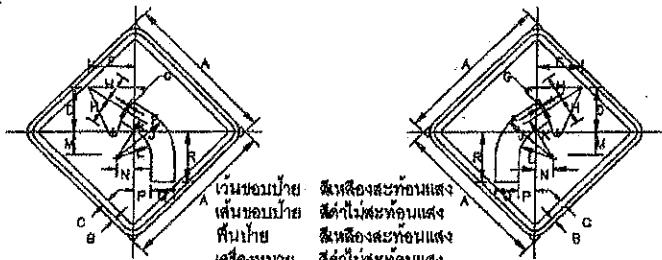

Table 1155: 11x6 grid with columns A-D and rows 1-4

ป้ายจราจรป้ายบังคับ

Official stamp and signature area with Thai text: คณะกรรมการจัดทำมาตรฐานงานทาง, คานคำสั่ง, 16/กค.17, 11/167, กรรมการ

Official stamp and signature area with Thai text: แบบมาตรฐานงานทาง, สำหรับองค์กรปกครองส่วนท้องถิ่น, ป้ายจราจรป้ายบังคับ, แบบเลขที่ กท-3-103, แผ่นที่ 42



ขนาดบัพยาวๆ

ขนาดบัพยาวๆ	A	B	C	D	E	F	G	H	J	K	L	M	N	P	Q	R
1	45	1	1.5	13	13.5	1	1.25	7.5	19	11.75	6.5	4	3.25	1	0.5	15.5
2	60	1.5	2	18	18	1.5	10	20	15.5	11	5.5	4.5	6.5	9	20	
3	75	1.75	2.5	22	22	1.5	12.5	25	18.5	14	7	5.5	8	11	28	
4	90	2	3	28	27	2	15	30	23.5	17	8	6.5	10	13	31	

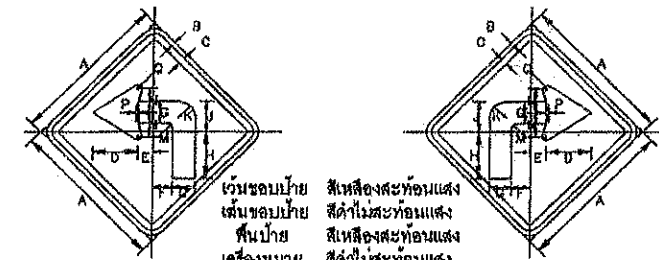

ขนาดบัพยาวๆ

ขนาดบัพยาวๆ	A	B	C	D	E	F	G	H	J	K	L	M	N	P	Q
1	45	1	1.5	13	4.5	5.5	6.5	14.5	9.25	4.3	1.5	7.5	1	1.25	
2	60	1.5	2	18	6	7.5	9	19	12.5	6	2	10	1	1.5	
3	75	1.75	2.5	22	8	9	11	24	15.5	7.5	2.5	12.5	1.5	2	
4	90	2	3	28	9	11	13	29	18.5	9	3	15	2	2.5	

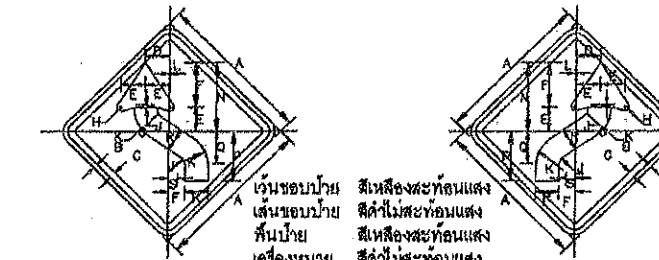

ขนาดบัพยาวๆ

ขนาดบัพยาวๆ	A	B	C	D	E	F	G	H	J	K	L	M	N	P	Q	R
1	45	1	1.5	8	7.5	13	1.25	1.25	2.75	0.25	0.8	21	15	8.5	6.5	2
2	60	1.5	2	8	10	18	1	1.5	3.5	12.5	0.8	28	20	13	9	3
3	75	1.75	2.5	10	12.5	22	1.5	2	4.5	15.5	1	35	25	15	11	3.8
4	90	2	3	12	15	28	2	2.5	6.5	18.5	1.2	42	30	19	13	4

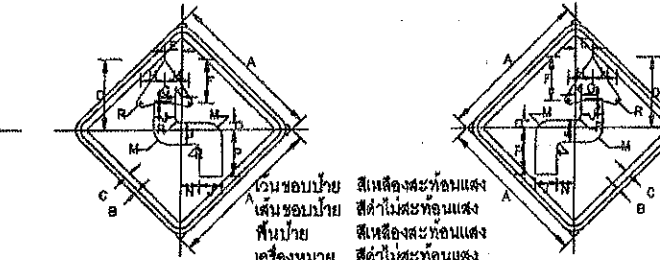

ขนาดบัพยาวๆ

ขนาดบัพยาวๆ	A	B	C	D	E	F	G	H	J	K	L	M	N	P	Q	R
1	45	1	1.5	21.5	5	13	1	7.0	6.5	1.75	4.5	5.25	15	2	1.25	
2	60	1.5	2	29	7	18	1	10	9	2.5	8	7.5	20	3	1.5	
3	75	1.75	2.5	36	8.5	22	1.5	12.5	11	3	7.0	9	25	3.5	2	
4	90	2	3	43	10	28	2	15	13	3.5	8	10.5	30	4	2.5	

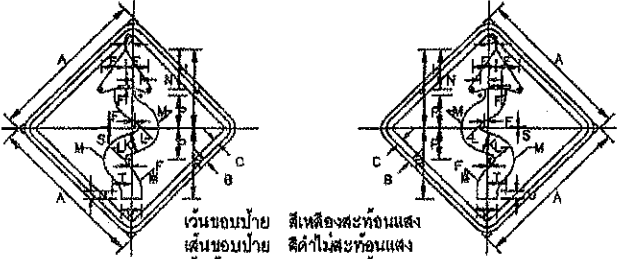

ขนาดบัพยาวๆ

ขนาดบัพยาวๆ	A	B	C	D	E	F	G	H	J	K	L	M	N	P	R	S	T	U
1	45	1	1.5	2.5	7	0.75	12	24	6	2	8	2.5	9.5	21.5	0.5	5	3	
2	60	1.5	2	3	9	1	18	32	8	2	10	3	13	29	0.5	6	4	
3	75	1.75	2.5	4	11.5	1.5	20	40	10	3	13	4	16	36	0.8	8	5	
4	90	2	3	5	14	1.5	24	48	12	4	16	5	19	43	1	10	8	

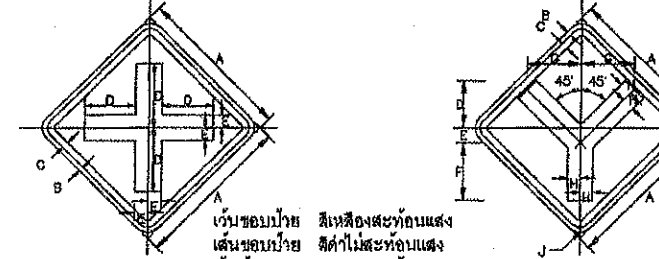

ขนาดบัพยาวๆ

ขนาดบัพยาวๆ	A	B	C	D	E	F
1	45	1	1.5	15	3.75	3.0
2	60	1.5	2	20	5	3.5
3	75	1.75	2.5	25	8	4.5
4	90	2	3	30	7.5	5.5

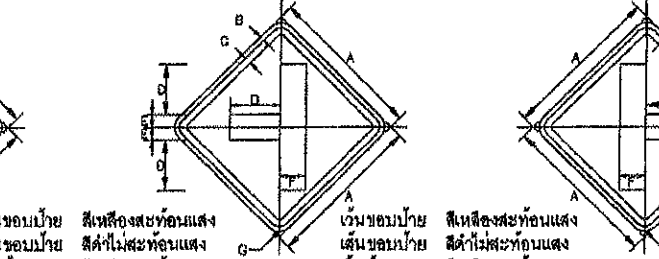

ขนาดบัพยาวๆ

ขนาดบัพยาวๆ	A	B	C	D	E	F	G	H	J
1	45	1	1.5	31	4.5	17	15.5	3.75	3.0
2	60	1.5	2	18	6	23	21	8	3.5
3	75	1.75	2.5	18.5	7.5	28.5	28	9	4.5
4	90	2	3	22	9	34	31	7.5	5.5

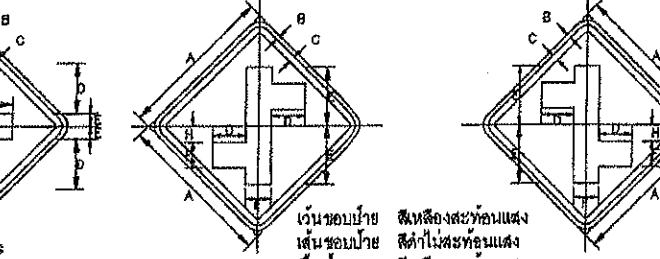

ขนาดบัพยาวๆ

ขนาดบัพยาวๆ	A	B	C	D	E	F	H	
1	45	1	1.5	12.5	12.5	24.5	10	8
2	60	1.5	2	13	25	10	8	
3	75	1.75	2.5	16	31	12	10	
4	90	2	3	19	37	15	12	

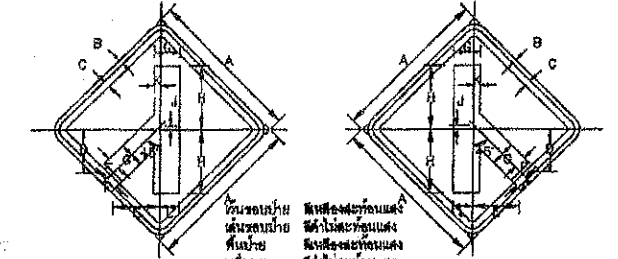

ขนาดบัพยาวๆ

ขนาดบัพยาวๆ	A	B	C	D	E	F	G	H	J	K	L
1	45	1	1.5	12.5	13.5	3.75	7.5	16.5	1	1.9	5.5
2	60	1.5	2	17	18.5	5	10	25	1.5	2.5	7.5
3	75	1.75	2.5	21	22.5	6	12	31	1.5	3	9
4	90	2	3	25	27	7.5	15	37	2	3.5	11.5

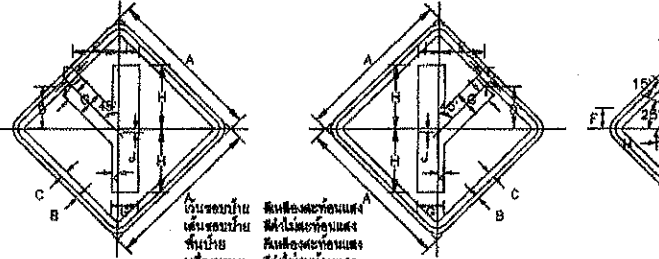

ขนาดบัพยาวๆ

ขนาดบัพยาวๆ	A	B	C	D	E	F	G	H	J	K	L
1	45	1	1.5	12.5	13.5	3.75	7.5	16.5	1	1.9	5.5
2	60	1.5	2	17	18.5	5	10	25	1.5	2.5	7.5
3	75	1.75	2.5	21	22.5	6	12	31	1.5	3	9
4	90	2	3	25	27	7.5	15	37	2	3.5	11.5

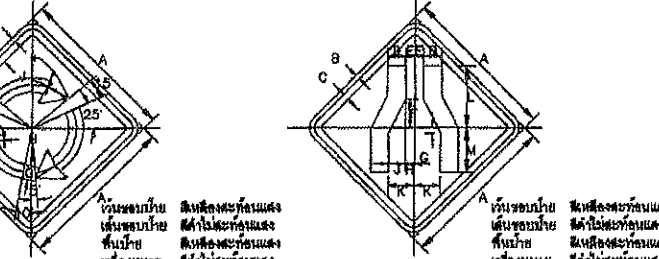

ขนาดบัพยาวๆ

ขนาดบัพยาวๆ	A	B	C	D	E	F	G	H	J	K	L
1	45	1	1.5	9	4.5	3	1	1.35	11.3		
2	60	1.5	2	10	8	0.5	1	15			
3	75	1.75	2.5	14	7	7.5	1	18.5			
4	90	2	3	18	9	10	1.5	22.5			

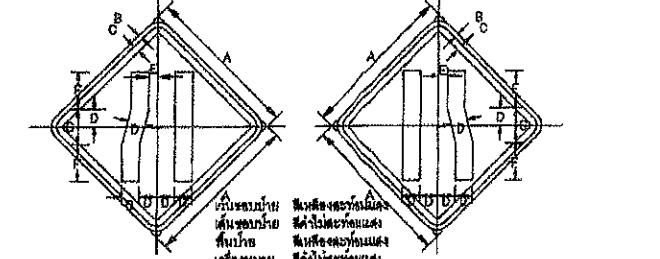

ขนาดบัพยาวๆ

ขนาดบัพยาวๆ	A	B	C	D	E	F	G
1	45	1	1.5	4.75	12.5	2.75	7.5
2	60	1.5	2	6.5	17.5	17	10
3	75	1.75	2.5	8	22.5	24	12.5
4	90	2	3	10	27.5	28	15

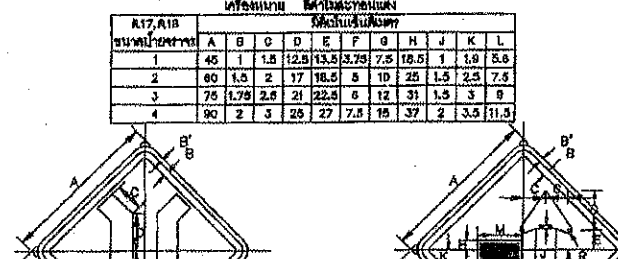

ขนาดบัพยาวๆ

ขนาดบัพยาวๆ	A	B	C	D	E	G	
1	45	1	1.5	8.25	11.25	3.75	8
2	60	1.5	2	11	15	5	8
3	75	1.75	2.5	13.75	17.75	6.25	10
4	90	2	3	16.5	21.5	8	12

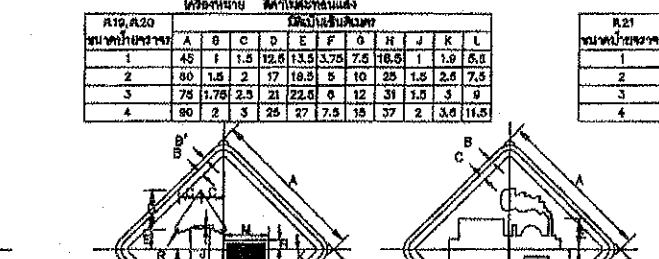

ขนาดบัพยาวๆ

ขนาดบัพยาวๆ	A	B	C	D	E	F	G	H	J	K	L	M	N	P	R
1	45	1	1.5	8.5	11.25	5.75	0.25	18.5	2.5	1.2	3.75	2.75	5.5	0.75	1.25
2	60	1.5	2	6.75	15	7.75	0.5	22	3.5	1.8	5	17	7.5	1	1.5
3	75	1.75	2.5	10.75	18.75	9.5	0.5	27.5	4.25	1.8	8.25	25	12.5	1.25	2
4	90	2	3	13	22.5	11.5	0.75	33	5.25	2.35	7.5	28.5	11.25	1.5	2.25

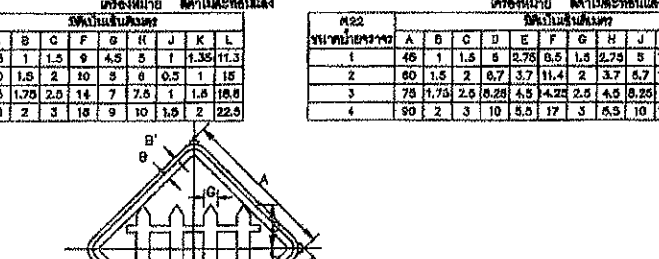

ขนาดบัพยาวๆ

ขนาดบัพยาวๆ	A	B	C	D	E	G	H
1	45	1	1.5	11.5	9.75	9.25	0.25
2	60	1.5	2	18.5	13	22.5	24.5
3	75	1.75	2.5	19	18.5	32.5	30.5
4	90	2	3	25	19.5	38.5	36

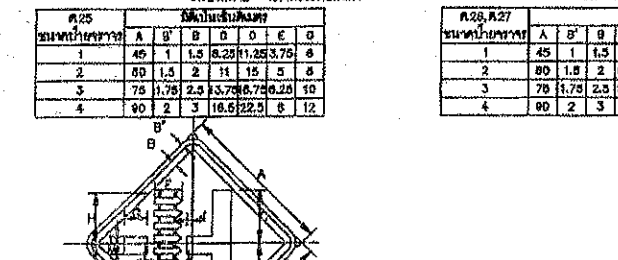
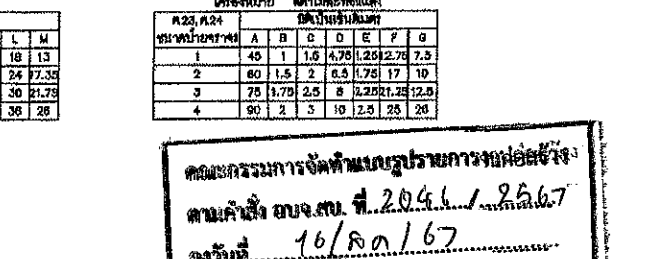

ขนาดบัพยาวๆ

ขนาดบัพยาวๆ	A	B	C	D	E	F	G	H	J	K	L	M	N	P	Q	R	S
1	45	1	1.5	13	14.5	4	0.25	4.25	1.25	10.25	2	3	0	5	1.75	1.25	0.8
2	60	1.5	2	20	18.25	6.25	0.25	7	1.75	16.25	2.75	4	8	6.75	2.25	1.75	0.75
3	75	1.75	2.5	25	22.25	10.5	0.5	8.75	2	22.25	3.75	9	10	12.25	3	2	1
4	90	2	3	30	27	14.5	0.75	11.25	2.5	30.25	4	12	10	15.5	2.8	1.25	

คณะกรรมการจัดทำมาตรฐานการงาน
ตามคำสั่งของ ก.ค.พ. ที่ 2046.1/25.67
ออกวันที่ 16/ค.ค. 67
หมายเลขคดีที่ 114/67
นายจรรยา รักษ์เย็น ปฏิบัติงานที่ ก.ค.พ. 3-104/45 ของกรมการคลัง
ประธานกรรมการ
กรรมการ
กรรมการ
กรรมการ

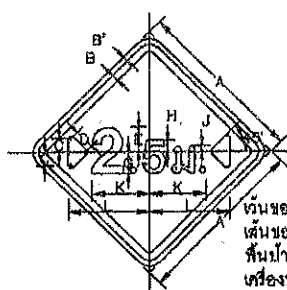

กรมการคลัง
แบบมาตรฐานงานทาง
สำหรับองค์กรปกครองส่วนท้องถิ่น
นายจรรยา รักษ์เย็น
แบบเลขที่ กน-3-104-1-1 แผ่นที่ 43

นายจรรยา รักษ์เย็น

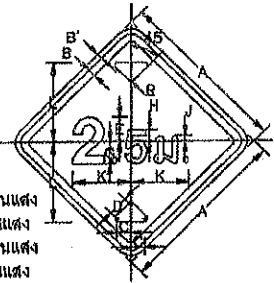

เว้นขอบป้าย สีเหลืองสะท้อนแสง
เส้นขอบป้าย สีดำไม่สะท้อนแสง
พื้นป้าย สีเหลืองสะท้อนแสง
เครื่องหมาย สีดำไม่สะท้อนแสง

ขนาดป้ายจราจร	สัดส่วนเส้นขีด											
	A	B	C	D	E	G	H	J	K	L	M	N
1	45	1	1.5	3.75	5.25	7	6	3.25	1.5	16	32.5	0.75
2	60	1.5	2	5	7	9.25	8.25	4.25	2	21.3	30	1
3	75	1.75	2.5	6.25	8.75	11.75	10.25	5.5	2.5	26.7	37.5	1.25
4	90	2	3	7.5	10.5	14	12.25	6.5	3	32	45	1.5



เว้นขอบป้าย สีเหลืองสะท้อนแสง
เส้นขอบป้าย สีดำไม่สะท้อนแสง
พื้นป้าย สีเหลืองสะท้อนแสง
เครื่องหมาย สีดำไม่สะท้อนแสง

ขนาดป้ายจราจร	สัดส่วนเส้นขีด											
	A	B	C	D	E	G	H	J	K	L	M	N
1	45	1	1.5	3.75	5.25	7	6	3.25	1.5	16	32.5	0.75
2	60	1.5	2	5	7	9.25	8.25	4.25	2	21.3	30	1
3	75	1.75	2.5	6.25	8.75	11.75	10.25	5.5	2.5	26.7	37.5	1.25
4	90	2	3	7.5	10.5	14	12.25	6.5	3	32	45	1.5

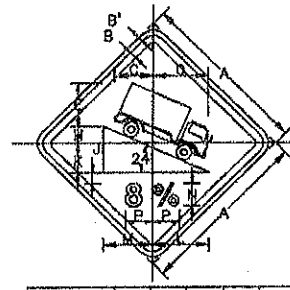

เว้นขอบป้าย สีเหลืองสะท้อนแสง
เส้นขอบป้าย สีดำไม่สะท้อนแสง
พื้นป้าย สีเหลืองสะท้อนแสง
เครื่องหมาย สีดำไม่สะท้อนแสง

ขนาดป้ายจราจร	สัดส่วนเส้นขีด											
	A	B	C	D	E	G	H	J	K	L	M	N
1	45	1	1.5	3.75	5.25	7	6	3.25	1.5	16	32.5	0.75
2	60	1.5	2	5	7	9.25	8.25	4.25	2	21.3	30	1
3	75	1.75	2.5	6.25	8.75	11.75	10.25	5.5	2.5	26.7	37.5	1.25
4	90	2	3	7.5	10.5	14	12.25	6.5	3	32	45	1.5

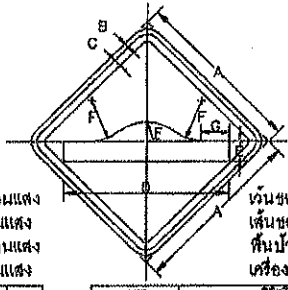

เว้นขอบป้าย สีเหลืองสะท้อนแสง
เส้นขอบป้าย สีดำไม่สะท้อนแสง
พื้นป้าย สีเหลืองสะท้อนแสง
เครื่องหมาย สีดำไม่สะท้อนแสง

ขนาดป้ายจราจร	สัดส่วนเส้นขีด						
	A	B	C	D	E	F	G
1	45	1	1.5	4.5	6.25	12	6.25
2	60	1.5	2	6	7	16	10
3	75	1.75	2.5	7.5	9	20	12.5
4	90	2	3	9	10.5	24	15

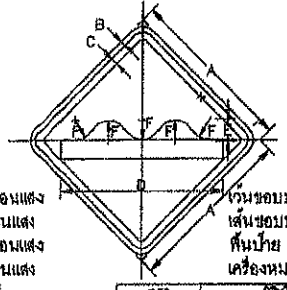

เว้นขอบป้าย สีเหลืองสะท้อนแสง
เส้นขอบป้าย สีดำไม่สะท้อนแสง
พื้นป้าย สีเหลืองสะท้อนแสง
เครื่องหมาย สีดำไม่สะท้อนแสง

ขนาดป้ายจราจร	สัดส่วนเส้นขีด				
	A	B	C	D	F
1	45	1	1.5	4.5	6.25
2	60	1.5	2	6	7
3	75	1.75	2.5	7.5	9
4	90	2	3	9	10.5

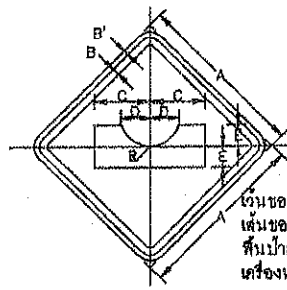

เว้นขอบป้าย สีเหลืองสะท้อนแสง
เส้นขอบป้าย สีดำไม่สะท้อนแสง
พื้นป้าย สีเหลืองสะท้อนแสง
เครื่องหมาย สีดำไม่สะท้อนแสง

ขนาดป้ายจราจร	สัดส่วนเส้นขีด					
	A	B	C	D	E	R
1	45	1	1.5	3.75	5.25	8.25
2	60	1.5	2	5	7	11
3	75	1.75	2.5	6.25	8.75	13.75
4	90	2	3	7.5	10.5	16.5

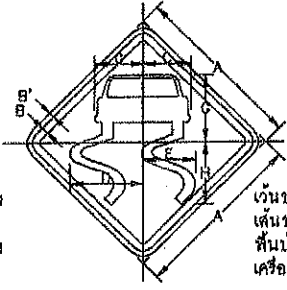

เว้นขอบป้าย สีเหลืองสะท้อนแสง
เส้นขอบป้าย สีดำไม่สะท้อนแสง
พื้นป้าย สีเหลืองสะท้อนแสง
เครื่องหมาย สีดำไม่สะท้อนแสง

ขนาดป้ายจราจร	สัดส่วนเส้นขีด					
	A	B	C	D	E	H
1	45	1	1.5	12.5	16.5	14.1
2	60	1.5	2	16.75	23.8	18.9
3	75	1.75	2.5	21	32.2	23.9
4	90	2	3	26.25	36.65	28.28

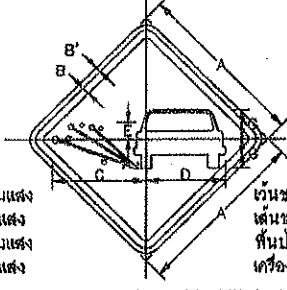

เว้นขอบป้าย สีเหลืองสะท้อนแสง
เส้นขอบป้าย สีดำไม่สะท้อนแสง
พื้นป้าย สีเหลืองสะท้อนแสง
เครื่องหมาย สีดำไม่สะท้อนแสง

ขนาดป้ายจราจร	สัดส่วนเส้นขีด					
	A	B	C	D	E	G
1	45	1	1.5	25	21	4.5
2	60	1.5	2	33.25	28	6
3	75	1.75	2.5	41.75	35	7.5
4	90	2	3	50	42	9

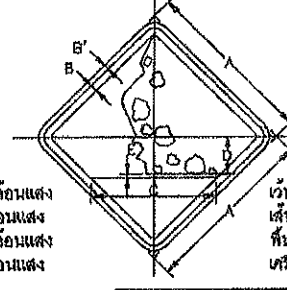

เว้นขอบป้าย สีเหลืองสะท้อนแสง
เส้นขอบป้าย สีดำไม่สะท้อนแสง
พื้นป้าย สีเหลืองสะท้อนแสง
เครื่องหมาย สีดำไม่สะท้อนแสง

ขนาดป้ายจราจร	สัดส่วนเส้นขีด					
	A	B	C	D	E	G
1	45	1	1.5	33.75	1	10
2	60	1.5	2	45	1.5	13.25
3	75	1.75	2.5	56.25	1.75	16.75
4	90	2	3	67.5	2.25	20

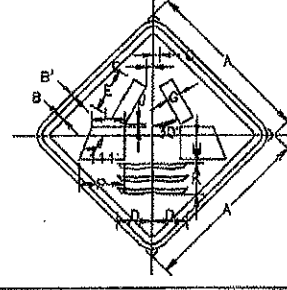

เว้นขอบป้าย สีเหลืองสะท้อนแสง
เส้นขอบป้าย สีดำไม่สะท้อนแสง
พื้นป้าย สีเหลืองสะท้อนแสง
เครื่องหมาย สีดำไม่สะท้อนแสง

ขนาดป้ายจราจร	สัดส่วนเส้นขีด											
	A	B	C	D	E	G	H	J	K	L	M	N
1	45	1	1.5	1.75	9.25	11.5	3.75	7.5	0.75	8.25	5.6	2.25
2	60	1.5	2	2.25	12.5	15.5	5	10	1	11.25	11.5	3
3	75	1.75	2.5	3	15.5	19.25	6.25	12.5	1.25	14	14.25	3.75
4	90	2	3	3.5	18.75	23.25	7.5	15	1.5	16.75	17.25	4.5

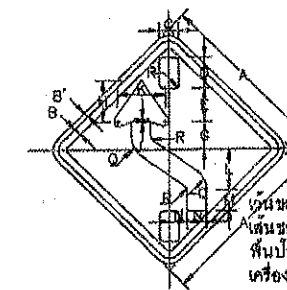

เว้นขอบป้าย สีเหลืองสะท้อนแสง
เส้นขอบป้าย สีดำไม่สะท้อนแสง
พื้นป้าย สีเหลืองสะท้อนแสง
เครื่องหมาย สีดำไม่สะท้อนแสง

ขนาดป้ายจราจร	สัดส่วนเส้นขีด															
	A	B	C	D	E	G	H	J	K	L	M	N	Q	R	S	T
1	45	1	1.5	3.25	8.25	9	7.5	11.25	0.75	12.9	10.75	5.75	5	5	1	
2	60	1.5	2	4	11	12	10	15	1	16.75	14.25	7.75	6.75	8	1.5	
3	75	1.75	2.5	5	13.75	15	12.5	18.75	1.25	21	18	9.5	8.5	10	1.75	
4	90	2	3	6.5	16.5	18	15	22.5	1.5	26.25	21.5	11.5	10.25	12	2.25	

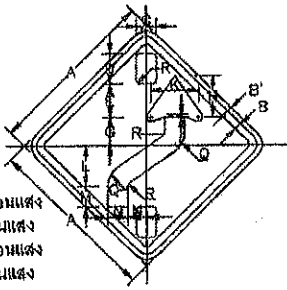

เว้นขอบป้าย สีเหลืองสะท้อนแสง
เส้นขอบป้าย สีดำไม่สะท้อนแสง
พื้นป้าย สีเหลืองสะท้อนแสง
เครื่องหมาย สีดำไม่สะท้อนแสง

ขนาดป้ายจราจร	สัดส่วนเส้นขีด																		
	A	B	C	D	E	G	H	J	K	L	M	N	P	Q	R	S	T	V	X
1	45	1	1.5	8.5	3.89	3.09	3.5	6.75	2	7.75	10.75	4.5	4.75	11.5	9	0.75	5.5	13.75	13.5
2	60	1.5	2	12.75	5.77	4.1	4.75	11.25	2.75	10.25	22.25	5	6.25	15.5	12.25	1	7.25	18.25	18
3	75	1.75	2.5	15.75	6.46	5.13	6	14.75	3.25	13	28	7.5	8	19.25	15.25	1.25	8.25	22.75	22.5
4	90	2	3	19	7.75	6.19	7.25	17.75	4	13.5	33.5	9	9.5	23.25	18.25	1.5	11	27.4	27

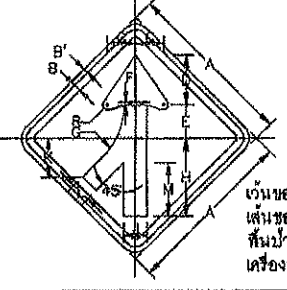

เว้นขอบป้าย สีเหลืองสะท้อนแสง
เส้นขอบป้าย สีดำไม่สะท้อนแสง
พื้นป้าย สีเหลืองสะท้อนแสง
เครื่องหมาย สีดำไม่สะท้อนแสง

ขนาดป้ายจราจร	สัดส่วนเส้นขีด											
	A	B	C	D	E	F	G	H	J	K	L	M
1	45	1	1.5	7.5	13.5	8.75	0.9	16.75	21	8	10.25	8.25
2	60	1.5	2	10.25	18.25	11.75	1.2	23	28	8	13.75	7
3	75	1.75	2.5	12.75	22.75	14.75	1.5	31.25	35	10	17	8.75
4	90	2	3	15.25	27.25	17.75	1.85	37.4	42	12	20.5	10.5

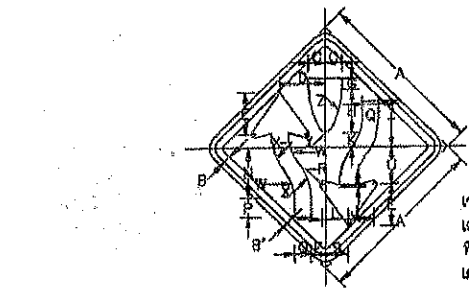

เว้นขอบป้าย สีเหลืองสะท้อนแสง
เส้นขอบป้าย สีดำไม่สะท้อนแสง
พื้นป้าย สีเหลืองสะท้อนแสง
เครื่องหมาย สีดำไม่สะท้อนแสง

ขนาดป้ายจราจร	สัดส่วนเส้นขีด																							
	A	B	C	D	E	F	G	H	J	K	L	M	N	P	Q	R	S	T	U	W	X	Y	Z	
1	45	1	1.5	4.5	12	11.5	3.75	1.75	13	0.5	3.5	7	3.5	13.5	5.25	4.5	0.5	0	12.75	9.5	10	14.5	4.5	28.0
2	60	1.5	2	6	16	15.25	5	2.25	17.25	0.75	4.75	9.25	4.75	19	7	0	1	0	17	12.75	13.5	10.3	2.3	34.7
3	75	1.75	2.5	7.5	20	19.25	6.25	2.75	21.75	1	6	11.75	6.75	23.5	8.75	7.5	1.3	10	21.25	16.75	16.7	24.2	2.9	43.3
4	90	2	3	9	24	23	7.5	3.4	25	1.1	7.25	14	7	27	10.5	9	1.5	12	25.5	19	20	29	3.5	52

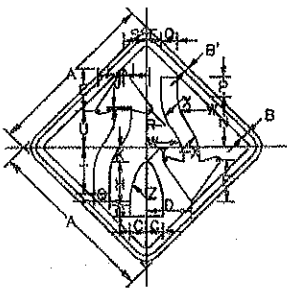

เว้นขอบป้าย สีเหลืองสะท้อนแสง
เส้นขอบป้าย สีดำไม่สะท้อนแสง
พื้นป้าย สีเหลืองสะท้อนแสง
เครื่องหมาย สีดำไม่สะท้อนแสง

ขนาดป้ายจราจร	สัดส่วนเส้นขีด												
	A	B	C	D	E	G	H	J	K	L	M	N	
1	45	1	1.5	7.5	13.5	4	4.5	1	8	5	5.75	5	
2	60	1.5	2	10	18	5.25	6.25	1.25	12.25	6.75	7.75	6.75	
3	75	1.75	2.5	12.5	22.5	6.75	7.75	1.75	15.25	8.25	9.75	8.25	
4	90	2	3	15	27	8	9.25	2	18.25	10	11.75	10	

กรมการจราจร
คดีที่ กจร.ค.บ.ป. 2046/2567
ลงวันที่ 16/คจ/67
แบบแปลนเลขที่ 114/67
นายจรรยา เตือน
ประธานกรรมการ
กรรมการ
กรรมการ
กรรมการ

ป้ายจราจรป้ายเตือน

 กรมการจราจร สํานักงานวิศวกรรมจราจร ถนนพหลโยธิน กรุงเทพฯ	แบบมาตรฐานงานทาง สำหรับองค์การปกครองส่วนท้องถิ่น	
	นายจรรยา เตือน	
หมายเลข กจร-3-105	แผ่นที่ 44	

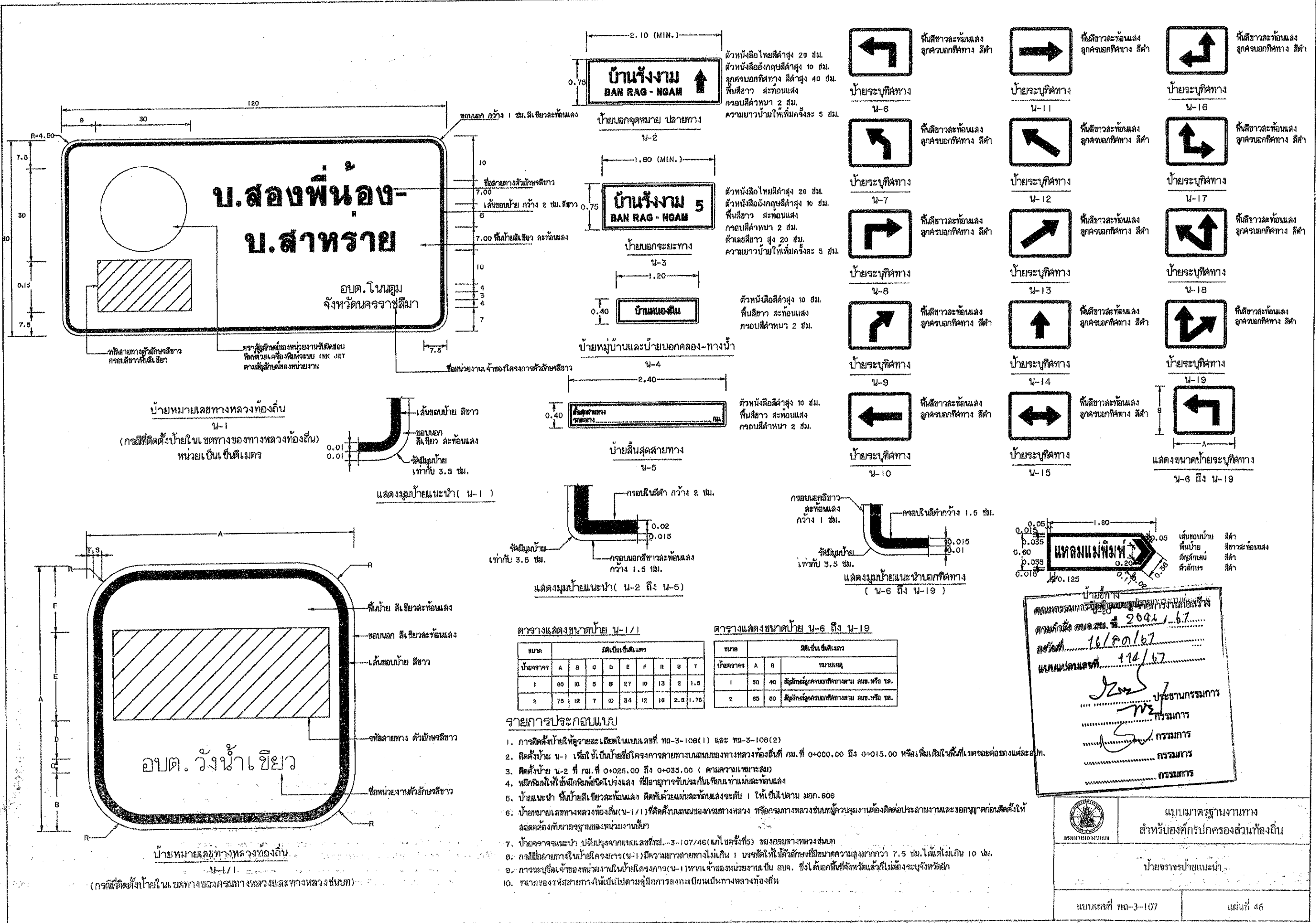

ป้ายหมายเลขทางหลวงท้องถิ่น
 น-1
 (กรณีติดตั้งป้ายในเขตทางของทางหลวงท้องถิ่น)
 หน่วยเป็น เซนติเมตร

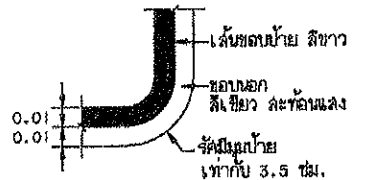

แสดงรูปป้ายแนะนำ (น-1)

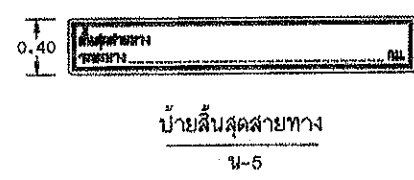

แสดงรูปป้ายแนะนำ (น-2 ถึง น-5)

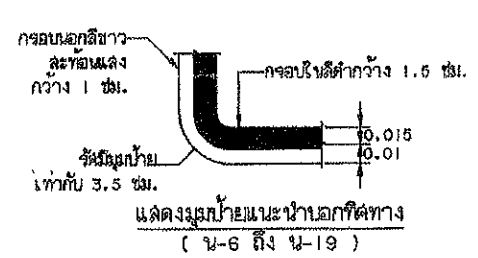

แสดงรูปป้ายแนะนำนอกทิศทาง (น-6 ถึง น-19)

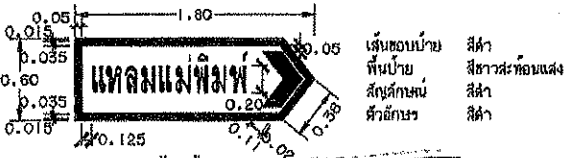

แสดงรูปป้ายแนะนำนอกทิศทาง (น-6 ถึง น-19)

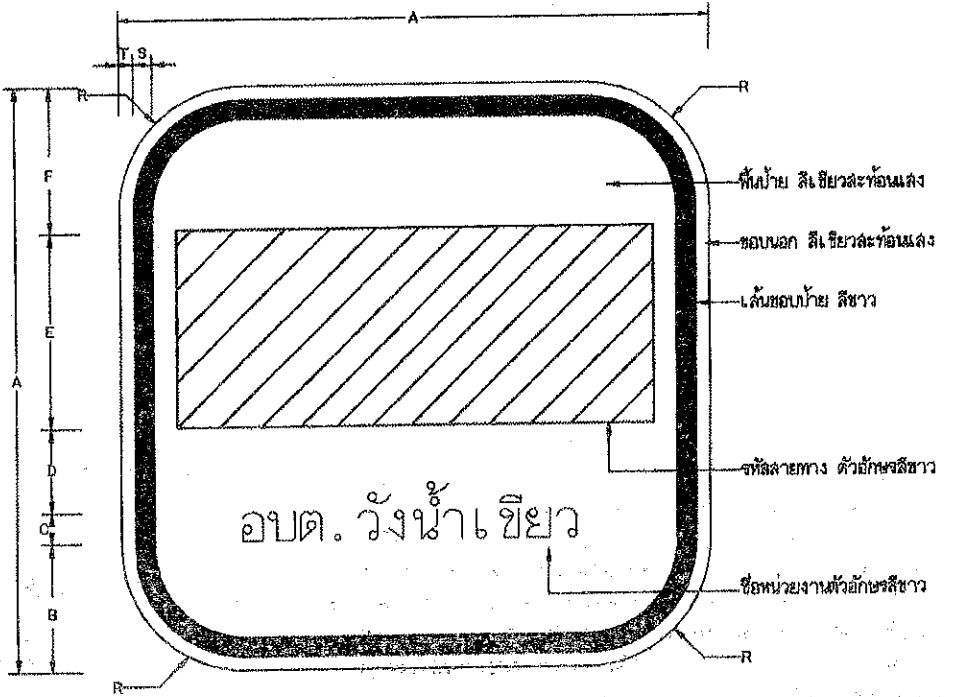

ป้ายหมายเลขทางหลวงท้องถิ่น
 น-1/1
 (กรณีติดตั้งป้ายในเขตทางของกรมทางหลวงและทางหลวงชนบท)

ตารางแสดงขนาดป้าย น-1/1

ขนาด	มิติเป็นเซนติเมตร								
ป้ายจราจร	A	B	C	D	E	F	R	S	T
1	80	10	5	8	27	10	13	2	1.5
2	75	12	7	10	34	12	18	2.5	1.75

ตารางแสดงขนาดป้าย น-6 ถึง น-19

ขนาด	มิติเป็นเซนติเมตร	
ป้ายจราจร	A	B
1	30	40
2	65	50

รายการประกอบแบบ

1. การติดตั้งป้ายให้ดูรายละเอียดในแบบเลขที่ ทธ-3-108(1) และ ทธ-3-108(2)
2. ติดตั้งป้าย น-1 เหลือใช้เป็นป้ายชื่อโครงการภายในถนนของทางหลวงท้องถิ่นที่ กม.ที่ 0+000.00 ถึง 0+015.00 หรือเพิ่มเติมในกรณีที่เขตรอยต่อของแต่ละ อบ.ก.
3. ติดตั้งป้าย น-2 ที่ กม.ที่ 0+025.00 ถึง 0+035.00 (ตามความเหมาะสม)
4. หมักพื้นผิวให้ใช้มีลักษณะที่ผิวโปร่งแสง ที่อยู่อาศัยจราจรใช้ปะกันเขียน ทำแบบและทาสีแสง
5. ป้ายแนะนำ ที่ป้ายสี่เหลี่ยมสะท้อนแสง ติดกับตัวแนะนำสะท้อนแสงระดับ 1 ให้เป็นไปตาม มอก. 606
6. ป้ายหมายเลขทางหลวงท้องถิ่น (น-1/1) ที่ติดตั้งบนถนนของกรมทางหลวง หรือกรมทางหลวงชนบทผู้รับจ้างงานต้องติดต่อประสานงานและขออนุญาตก่อนติดตั้งให้สอดคล้องกับมาตรฐานของหน่วยงานนั้น
7. ป้ายจราจรแนะนำ ไปโรงเรียนจากแบบเลขที่ ทธ-3-107/46 (แก้ไขครั้งที่ 6) ของกรมทางหลวงชนบท
8. กรณีมีป้ายจราจรในป้ายโครงการ (น-1) มีความยาวทางไม่เกิน 1 กม. จัดให้ใช้ตัวอักษรที่มีขนาดความสูงมากกว่า 7.5 ซม. ได้แต่ไม่เกิน 10 ซม.
9. การระบุน้ำหนักของหน่วยงานในป้ายโครงการ (น-1) หากเจ้าของหน่วยงาน เป็น อบ.ก. ซึ่งได้ยกพื้นที่จังหวัดแล้วก็ไม่ต้องระบุจังหวัดอีก
10. ขนาดของรหัสสายทางให้เป็นไปตามคู่มือการลงทะเบียนบนถนนทางหลวงท้องถิ่น

ป้ายจราจร
 คณะกรรมการผู้จัดทำแบบมาตรฐานจราจรทางหลวง
 ตามคำสั่ง สบ.จ.พ.ร.ที่ 2046 / 67
 ลงวันที่ 16/80/67
 แบบแปลนเลขที่ 116/67

..... ประธานกรรมการ
 กรรมการ
 กรรมการ
 กรรมการ

แบบมาตรฐานงานทาง
 สำหรับบ่งชี้การปกครองส่วนท้องถิ่น

ป้ายจราจรป้ายแนะนำ

แบบเลขที่ ทธ-3-107 แผ่นที่ 46

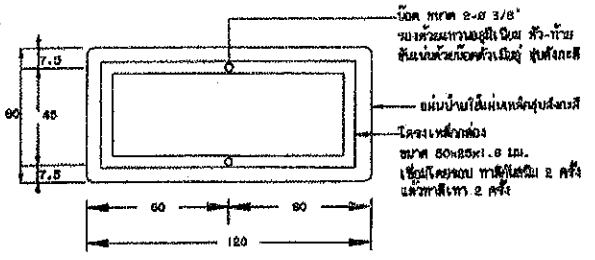

แสดงการยึดโครงป้ายโครงการ น-1

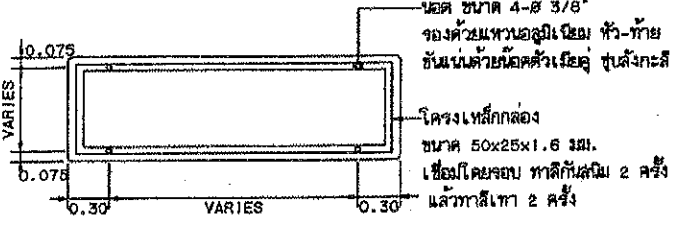

รายละเอียดด้านหลังป้าย น-2 และ น-3

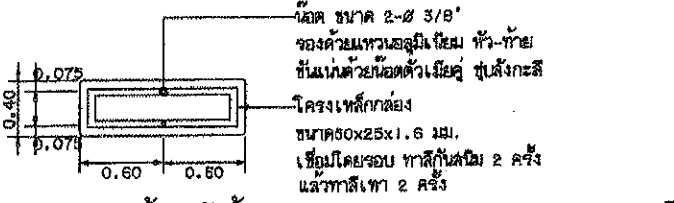

รายละเอียดด้านหลังป้าย น-4

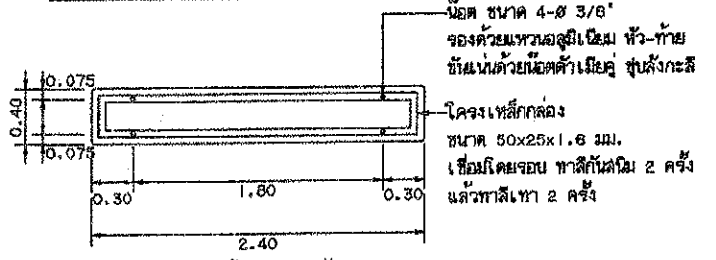

รายละเอียดด้านหลังป้าย น-5

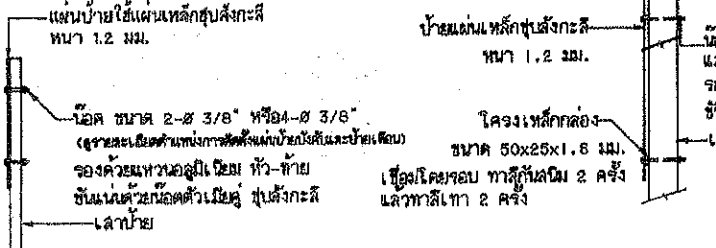

แสดงการติดตั้งป้ายบังคับ, ป้ายเตือน

แสดงการติดตั้งป้ายแนะนำ

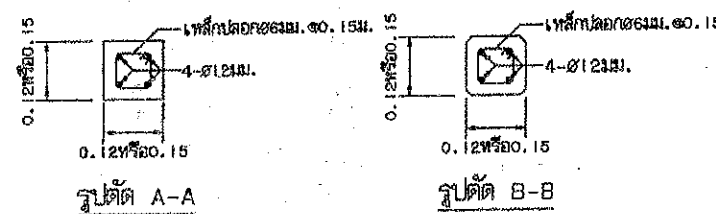

รูปตัดเสาป้าย

หมายเหตุ

1. เสาขนาด 0.12x0.12 ม. ใช้สำหรับเสาเดี่ยวและเสาคู่ที่มีขนาดที่ของป้ายไม่เกิน 2 ตร.ม. และ 4 ตร.ม. ตามลำดับหากมีพื้นที่มากกว่าที่จะระบุให้ใช้เสาขนาด 0.15x0.15 ม.
2. คอนกรีตเสาป้าย ใช้ประเภท ก.2
3. แผนผังติดตั้งป้ายจราจร (แบบป้ายเดี่ยว) ปรับปรุงจากแบบเลขที่ พ.ส.-3-108(1)/40 ของกรมทางหลวงชนบท

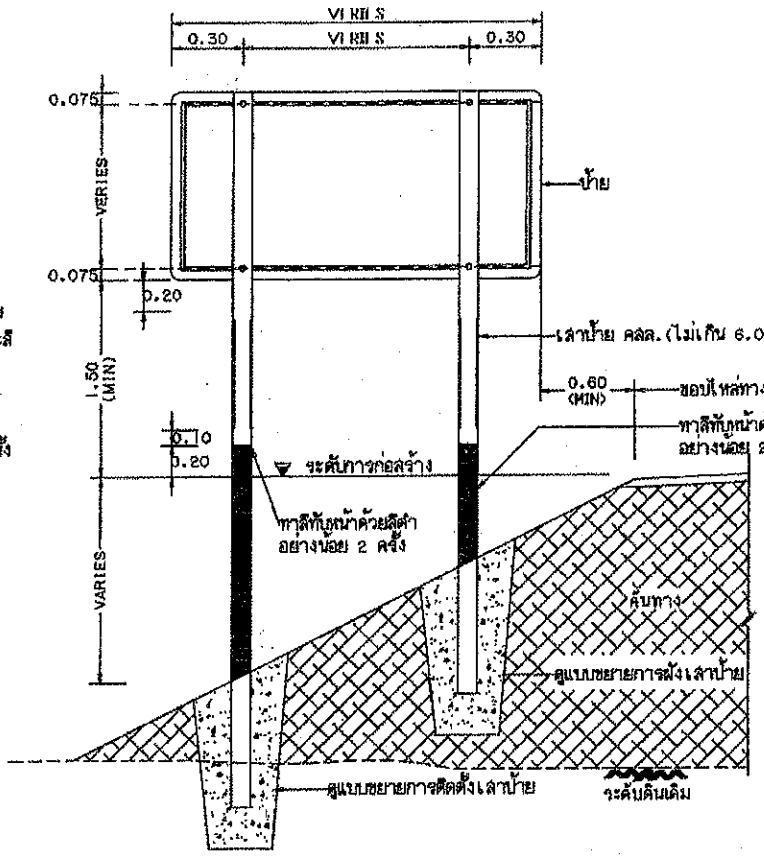

แสดงการปักเสาป้ายแนะนำ น-2 น-3 และ น-5

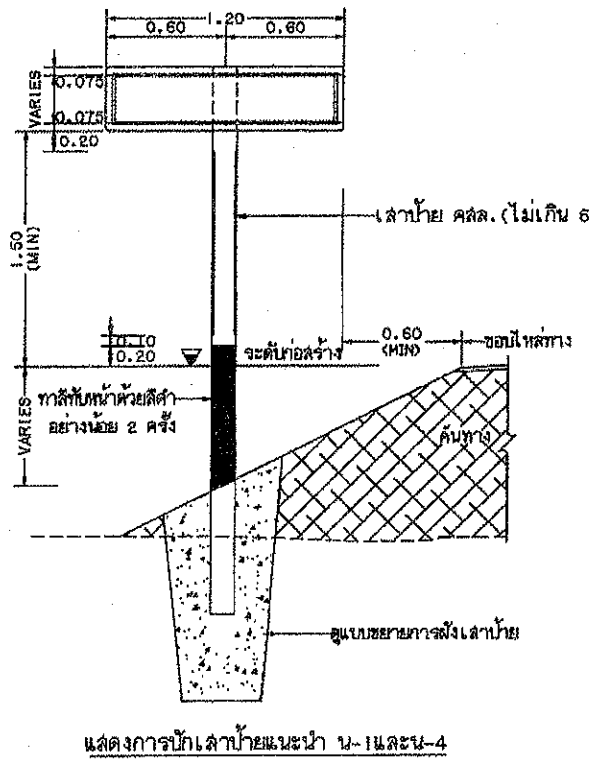

แสดงการปักเสาป้ายแนะนำ น-1 และ น-4

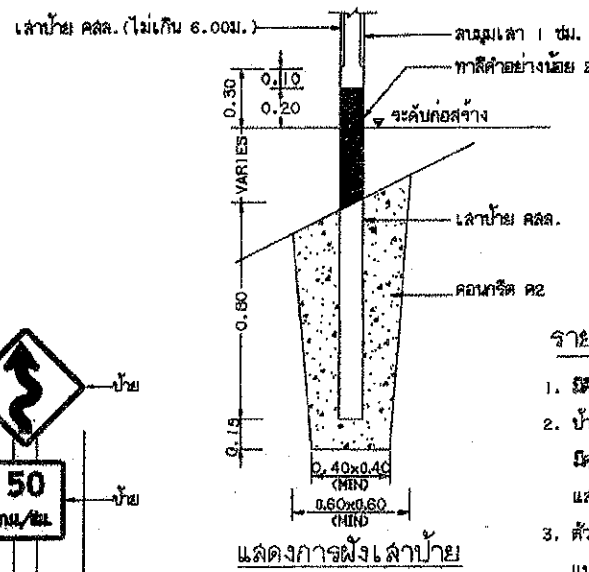

แสดงการฝังเสาป้าย

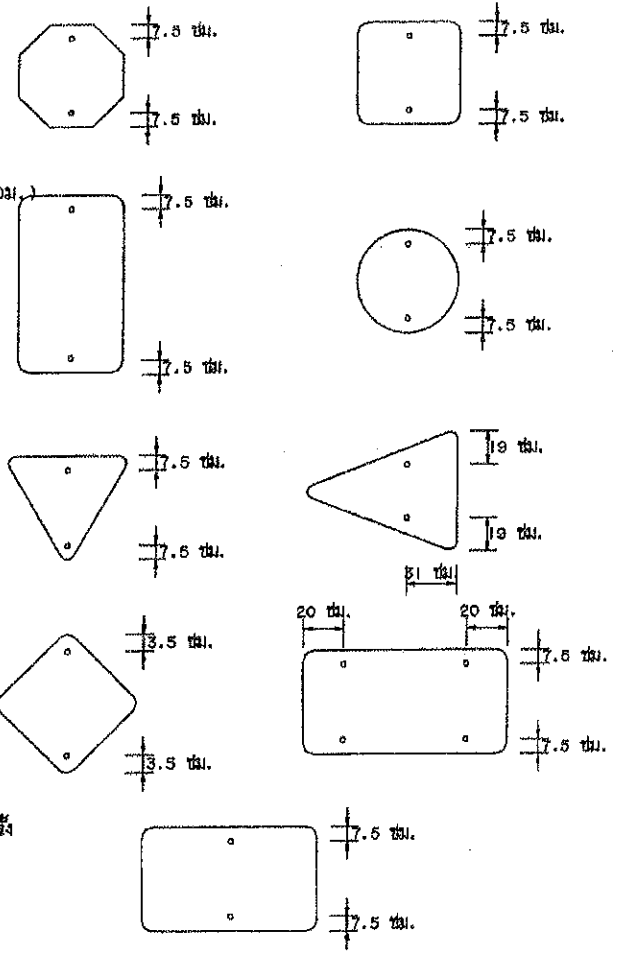

แสดงตำแหน่งการติดตั้งแผ่นป้ายบังคับ ป้ายเตือน

รายการประกอบแบบ

1. ไม้ต่าง ๆ มีหน่วยเป็นเมตร นอกจากจะระบุไว้เป็นอย่างอื่น
2. ป้ายบังคับ ป้ายเตือน และป้ายแนะนำ ให้ทำด้วยแผ่นเหล็กชุบสังกะสี ทนไฟไม่น้อยกว่า 2 มม. มีคุณสมบัติตาม มอก. 50 ด้านหน้าป้ายให้เขียนด้วยตัวเลขสีขาวหรือสีเหลืองที่พื้นสีน้ำเงินหรือสีฟ้า และด้านหลังป้ายให้เขียนด้วยตัวเลขสีขาวหรือสีเหลืองที่พื้นสีน้ำเงินหรือสีฟ้า
3. ตัวอักษรและตัวเลขสีน้ำเงินหรือสีเหลืองให้เขียนบนกระดาษสีขาวหรือสีฟ้า
4. เสาคอนกรีตให้ทำลักษณะและขนาดตามแบบเลขที่ พ.ส.-3-113
5. ขนาดของป้ายบังคับ ป้ายเตือน และป้ายแนะนำ ให้ทำตามแบบที่แนบมา

16/50167

11/1/67

ประธานกรรมการ

กรรมการ

กรรมการ

กรรมการ

แบบมาตรฐานของกรมทางหลวงชนบท	
สำหรับองค์การปกครองส่วนท้องถิ่น	
การติดตั้งป้ายจราจร (แบบป้ายเดี่ยว)	
แบบเลขที่ ทอ-3-108	แผ่นที่ 47

แสดงการปักเสาป้ายบังคับและป้ายเตือน

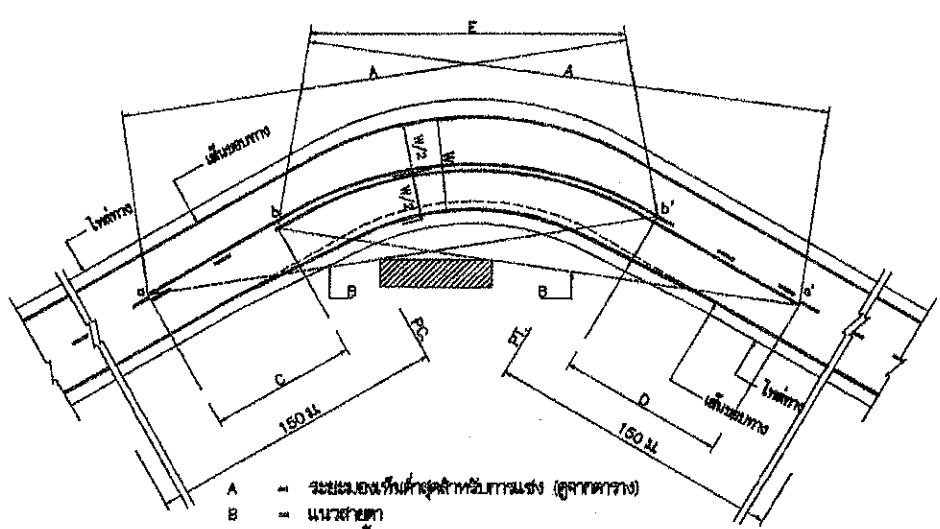

- A = ระยะของพื้นที่สุดท้ายที่การแบ่ง (ดูจากตาราง)
- B = แนวสายคา
- C = บริเวณหัวแมง a ถึง b
- D = บริเวณหัวแมง a' ถึง b'
- a, a' = จุดเริ่มต้นของบริเวณหัวแมง
- b, b' = จุดปลายบริเวณหัวแมง
- E = เส้นกั้นอาคารเชื่อมกันได้

การเส้นจรรยาบริเวณโค้งราบ

ตาราง : ระยะทางของพื้นที่สุดท้ายที่การแบ่งที่ความกว้างต่าง

ความกว้างลำตัว (ม.รวม)	ระยะของพื้นที่สุดท้ายที่การแบ่ง (ม.)
50	150
60	180
70	210
80	240
90	275
100	315

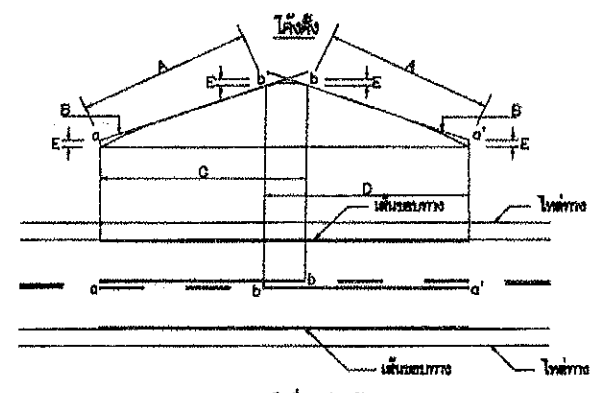

- A = ระยะของพื้นที่สุดท้ายที่การแบ่ง (ดูจากตาราง)
- B = แนวสายคา
- C = บริเวณหัวแมง a ถึง b
- D = บริเวณหัวแมง a' ถึง b'
- E = 150 มม.
- a, a' = จุดเริ่มต้นของบริเวณหัวแมง
- b, b' = จุดปลายบริเวณหัวแมง

การเส้นจรรยาบริเวณโค้งตั้ง

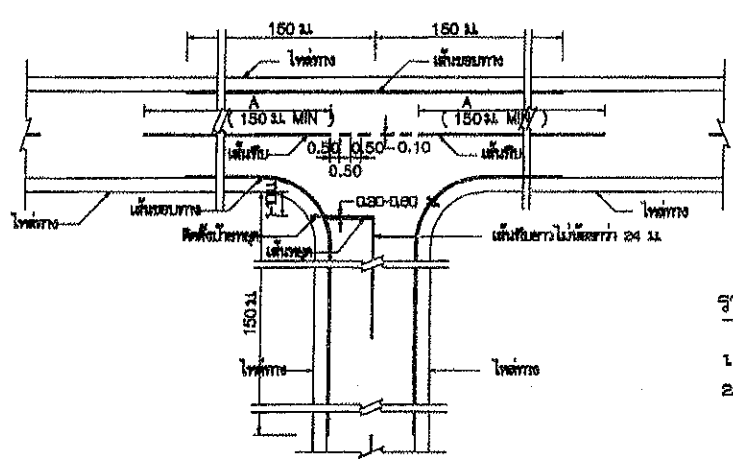

การเส้นจรรยาทางแยก

ขนาดและระยะของเครื่องหมายจรรยาบริเวณต่าง

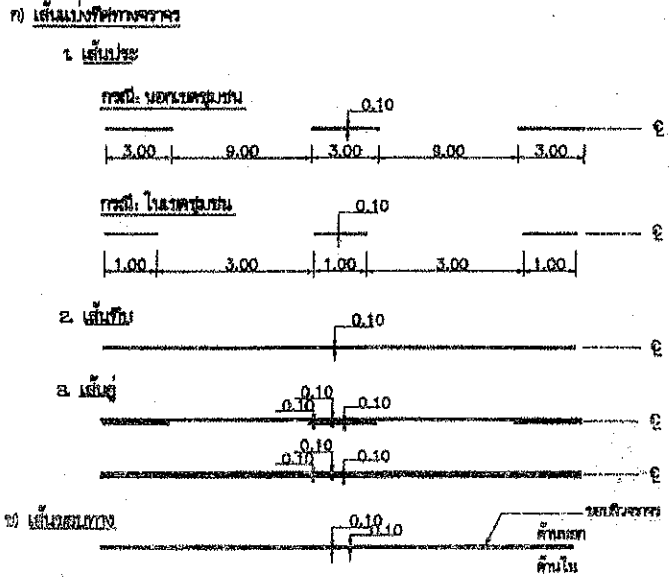

กรณีความกว้างสะพานมากกว่าความกว้างผิวจราจรถนน

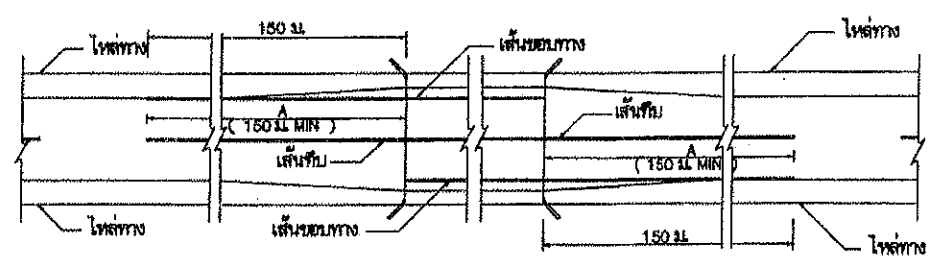

กรณีความกว้างสะพานน้อยกว่าความกว้างผิวจราจรถนน

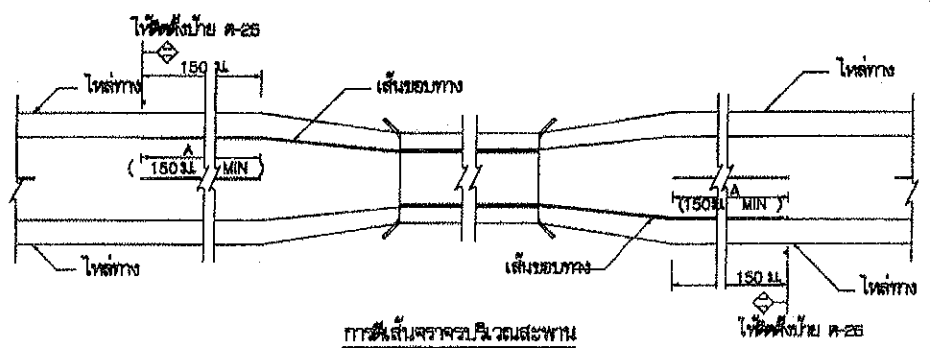

การเส้นจรรยาบริเวณสะพาน

รายการประกอบแบบ

1. มีทิศทาง มีท่อนเป็นมาตรฐานจรรยาเป็นอย่างไร
2. เส้นแบ่งทิศทางจราจร ให้เส้นสีเหลือง ขนาดกว้าง 10 ซม. มีเส้นทึบกลางผิวจราจรตลอดแนว
 - 2.1 เส้นประเป็นเส้นสีเหลืองแบ่งทิศทางของทางจราจรในสายทาง 2 ช่องจราจรในบริเวณที่ยอมให้คนเดินข้ามที่ถนนได้สองทิศทาง ขนาด ความยาว และการเว้นช่องของเส้นประกำหนดไว้ดังนี้
 - ทางหลวงพิเศษระหว่างเมือง เส้นยาว 8 ม. เว้นช่อง 9 ม.
 - ทางหลวงในเขตชุมชน เส้นยาว 1 ม. เว้นช่อง 8 ม.
 - 2.2 เส้นทึบเดี่ยว เป็นเส้นทึบสีเหลือง ให้เป็นเส้นแบ่งทิศทางจราจรในบริเวณที่ห้ามรถในสายทาง 2 ช่องจราจรในบริเวณที่ยอมให้คนเดินข้ามที่ถนนได้สองทิศทาง โดยบริเวณก่อนถึงทางแยก ห้ามรถเปลี่ยนช่องจราจรตามแนวเส้นทึบต้องไม่น้อยกว่า 24 ม.
 - 2.3 เส้นประคู่กับเส้นทึบ เป็นเส้นสีเหลือง ฐานกว้าง 10 ซม. โดยเส้นทึบสองทางที่หน้าและหลังเส้นประมีขนาดเส้นทึบไม่น้อยกว่า 15 ซม. และเส้นประเป็นเส้นทิศทางจราจรในบริเวณที่ห้ามรถที่ทิศทางหนึ่งช่อง และเส้นประคู่กับเส้นทึบสองทิศทางที่หน้าและหลังเส้นประ ให้เส้นทึบ ส่วนด้านที่ยอมให้คนเดินข้ามใช้เส้นประ
 - 2.4 การเส้นหัวแมง บริเวณทางโค้งราบและทางโค้งนูนตั้งให้อยู่ในรอยขีดของผิวจราจรตามแนวเส้นประ
 - 2.5 กรณีผิวจราจรกว้าง 5 ม. หรือน้อยกว่าไม่มีไหล่ทาง ไม่ต้องเส้นแบ่งทิศทางจราจร ให้ตั้งพาดบริเวณที่เป็นรูปวงรีที่อยู่ซ้าย, บริเวณหัวแมง, ระยะ 80 เมตรก่อนถึงบริเวณโค้งราบ และภายในโค้งตั้งมีขนาดกว้าง 300 เมตร, ระยะ 80 เมตรก่อนถึงป้ายหยุดและบริเวณที่ยอมให้คนเดินข้าม
3. เส้นขอบทาง ให้ใช้เส้นทึบสีขาว กว้าง 10 ซม. ทั้ง 2 ข้าง ตลอดแนว
4. ถ้าถนนผิวจราจรที่มีผิวเรียบทั้งหมด (เดคคาร์ท, แอสฟัลต์คอนกรีต, คอนกรีตเสริมเหล็ก) ให้ใช้สีเหลืองในพลากสีทึบ ขนาด 542 มม.ไม่น้อยกว่า 9 มม.

9081/2567
 114/67
 11/11/67
 11/11/67
 11/11/67
 11/11/67

แบบมาตรฐานงานทาง
 สำหรับองค์การปกครองส่วนท้องถิ่น
 เจริญหมายจรรยาบริเวณต่าง (ตีเส้นจราจร)
 หมายเลขที่ ทบ-3-110 (1) หน้า 49

ป้ายเตือน สิ่งกีดขวาง พื้นป้ายสีเหลืองสะท้อนแสง ไม่มีเส้นขอบป้าย ภายในประกอบด้วย แถบสีดำ ขนาดกว้าง 10 เซนติเมตร เอียงทำมุม 45° กับขอบป้าย แถบสีดำแต่ละแถบห่างกัน 8.5 เซนติเมตร

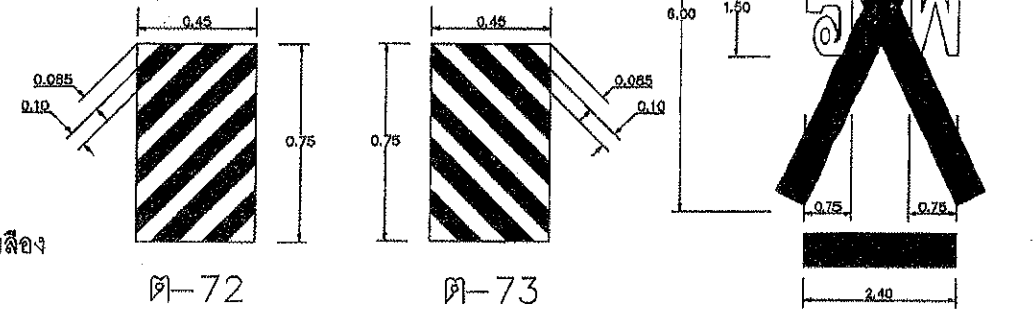

ขนาดและระยะของเครื่องหมายเตือนบนผิวจราจร (ใช้สีขาว)

ป้ายเตือน ติดตั้งที่ระยะห่างจากจุด 100, 300 และ 500 เมตร ถึงจุดตัด พร้อมป้ายกำหนดความเร็วในการขับขี่ คำว่า "ระวัง" ให้ใช้ตัวอักษรสีแดง ส่วนตัวอักษรอื่นๆ และขอบป้ายใช้สีดำและพื้นสีเหลือง

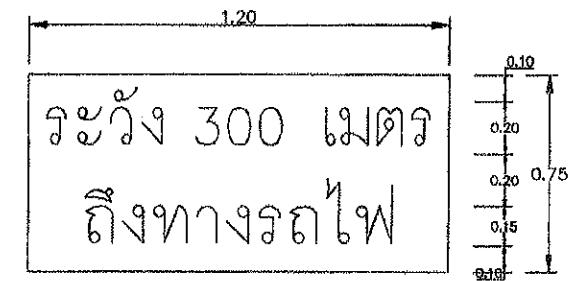

มาตรฐานการตีเส้นบริเวณทางรถไฟตัดผ่าน

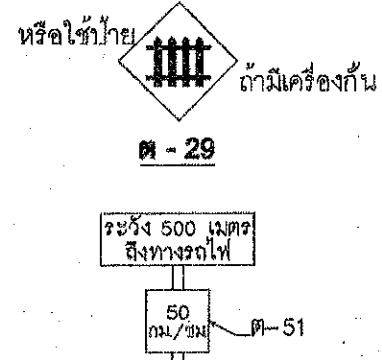
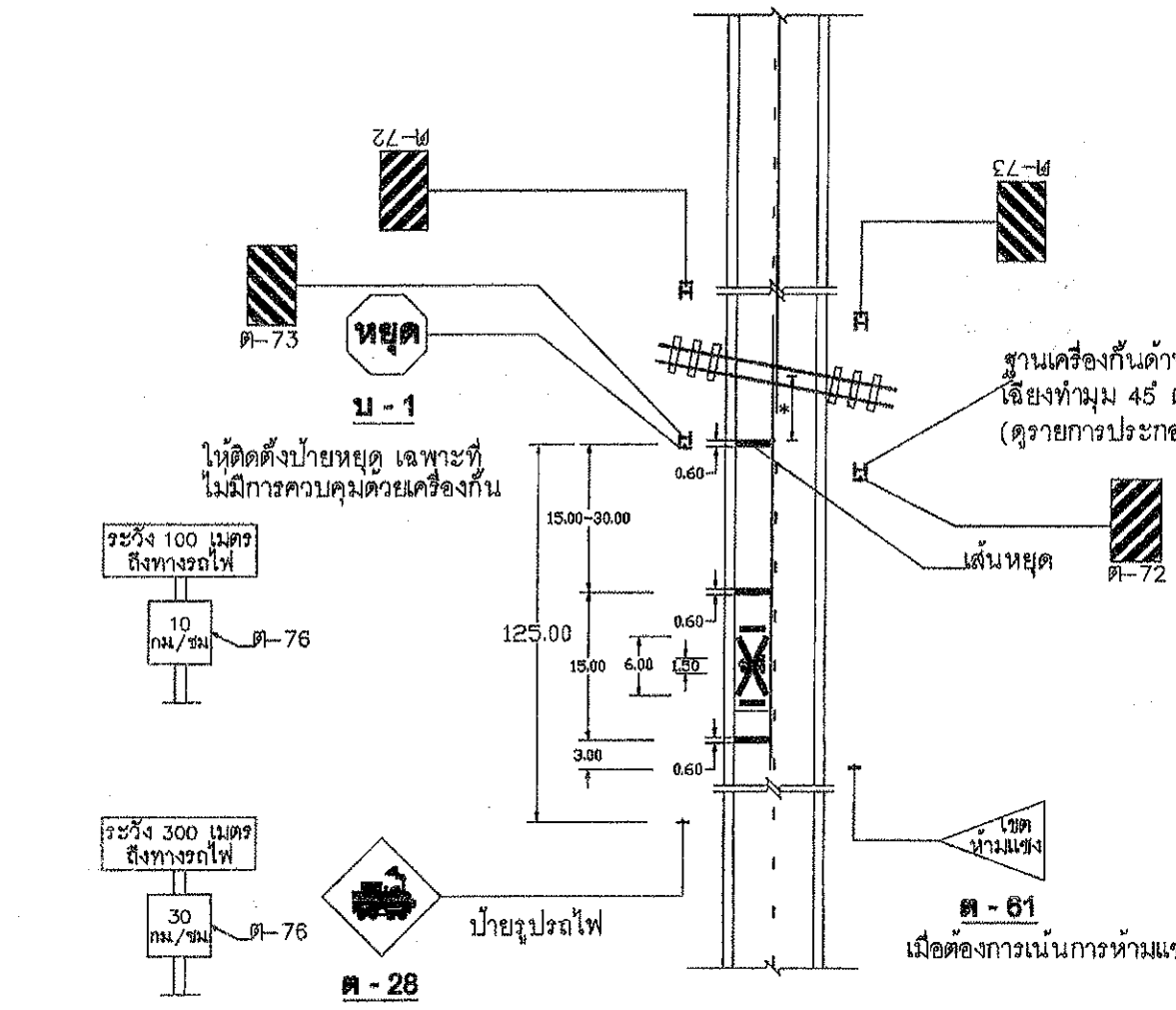

รายการประกอบแบบ

1. มิติต่างๆ มีหน่วยเป็นเมตรนอกจากระบุไว้เป็นอย่างอื่น
2. เครื่องหมายบนผิวจราจรและป้ายต่างๆ ให้ติดตั้งทั้ง 2 ฝ่ายที่ติดกับทางรถไฟตามระยะห่างที่กำหนด
3. ป้ายและวิธีติดตั้งให้ใช้ตามแบบมาตรฐานเครื่องหมายจราจรประเภทนั้นๆ
4. สีที่ทำเครื่องหมายบนผิวจราจรแบบผิวเรียบทั้งหมด (เคทซีล แอสฟัลต์ค้อนกรีตและคอนกรีตเสริมเหล็ก) ให้ใช้สีเทอร์โมพลาสติก ตาม มอก. 542 ส่วนผสม ลูกแก้วสะท้อนแสง มอก. 543 โดยวิธีปาดลาก (Screed) หนาไม่น้อยกว่า 3 มม.ตามแบบ ทล-3-110(4)
5. จุดที่เริ่มก่อสร้างและติดตั้งเครื่องหมายจราจร ห่างจากเขตทางรถไฟ ไม่น้อยกว่า 40 เมตร
6. การเขียนข้อความบนแผ่นป้ายให้ใช้ตามแบบมาตรฐานตัวอักษรและตัวเลข
7. ฐานเครื่องกั้นด้านที่ผู้ขับขี่มองเห็นให้ทางสีดำสลับเหลืองเอียงทำมุม 45° ตามแบบป้ายเตือนสิ่งกีดขวางหรือติดตั้งป้ายเตือนสิ่งกีดขวางก่อนถึงฐานเครื่องกั้นนั้นๆ โดยให้ผู้ควบคุมงานเป็นผู้กำหนด
8. เครื่องหมาย * แนวเขตทางรถไฟ

กรมโยธาธิการและผังเมือง	แบบมาตรฐานงานทาง
	สำหรับองค์การปกครองส่วนท้องถิ่น
เครื่องหมายจราจรบนผิวทาง (ตีเส้นจราจร)	
แบบเลขที่ ทล-3-110 (2)	แผ่นที่ 50

ข้อกำหนดการตีเส้นจราจรด้วยสีจราจร (Traffic Paint) และวัสดุเทอร์โมพลาสติก (Thermoplastic) ให้ดำเนินการดังต่อไปนี้

1. วิธีดำเนินการจัดทำ

- 1.1 การเตรียมผิวทาง : ผิวทางจราจรที่ทำการตีเส้นหรือเครื่องหมายจราจรต้องสะอาดและแห้ง ต้องไม่ทำบนผิวทางที่สกปรก มีฝุ่นจับ หรือสิ่งแปลกปลอมอื่นใด และไม่ลงทับไปบนวัสดุจราจรเดิมที่ชำรุด การลงวัสดุรองพื้น ต้องใช้วิธีพ่นเพื่อให้วัสดุติดแน่นกับผิวจราจรสม่ำเสมอ โดยไม่ก่อให้เกิดการแข็งตัวและเปลี่ยนสีเดิม สารวัสดุรองพื้นดังกล่าวต้องสอดคล้องกับผิวจราจรที่จะทำงาน รวมทั้งปริมาณจะต้องเหมาะสม ทั้งนี้ต้องได้รับความเห็นชอบจากผู้ว่าจ้างก่อน ในกรณีที่เครื่องหมายจราจรเดิมไม่อยู่ในแนวหรือรูปแบบที่ถูกต้องกับเครื่องหมายจราจรที่จะทำขึ้นใหม่ ผู้รับจ้างมีหน้าที่รับผิดชอบในการลบเครื่องหมายจราจรเดิมออกโดยใช้เครื่องจักรกล
- 1.2 ในกรณีที่ตีเส้นจราจรหรือเครื่องหมายจราจรบนผิวทางที่ก่อสร้างใหม่ให้ดำเนินการภายหลังการก่อสร้างผิวทางแล้วเสร็จไม่น้อยกว่า 1 สัปดาห์
- 1.3 การเตรียมวัสดุเทอร์โมพลาสติก : เพื่อป้องกันมิให้สีผิดเพี้ยนหรือเกิดการแตกเปราะของเทอร์โมพลาสติกเนื่องจากให้ความร้อนสูงเกินกว่าผู้ผลิตกำหนดไว้ ต้องใช้วัสดุเทอร์โมพลาสติกให้เพียงพอกับความร้อนในเตาต้มที่มีการควบคุมอุณหภูมิและจะต้องไม่ให้ความร้อนสูงกว่าที่ผู้ผลิตกำหนดไว้ไม่ว่าขณะใดๆ เมื่อวัสดุเหลวแล้วจะต้องรีบใช้ทันทีห้ามมิให้นำวัสดุเทอร์โมพลาสติกที่หลอมเหลวอยู่นานเกิน 6 ชั่วโมงมาใช้งาน
- 1.4 การเตรียมเครื่องมือ : ต้องใช้เครื่องมือ เครื่องจักรกล และอุปกรณ์ต่างๆ ตามลักษณะของวัสดุที่ใช้ทำงาน ปริมาณของวัสดุต้องอยู่ในกรอบขอบข่ายที่ผู้ผลิตกำหนดไว้หากมีการทำมากกว่าหนึ่งชิ้นขึ้นไปต้องรอให้ชิ้นแรกแห้งเสียก่อน

2. ข้อกำหนดคุณสมบัติ

- 2.1 สีจราจร (Traffic Paint) หมายถึง สีจราจรที่ใช้ในการจัดทำเครื่องหมายจราจรโดยวิธีพ่น เป็นผลิตภัณฑ์ที่ทำในประเทศไทย ซึ่งแสดงเครื่องหมายมาตรฐานผลิตภัณฑ์อุตสาหกรรม มอก 415 สีจราจร ชนิดที่ 2
- 2.2 วัสดุเทอร์โมพลาสติก (Thermoplastic) หมายถึง วัสดุเทอร์โมพลาสติกที่ใช้ในการจัดทำเครื่องหมายจราจรโดยวิธีพ่น รีด หรือปาดลาก เป็นผลิตภัณฑ์ที่ทำในประเทศไทย ซึ่งแสดงเครื่องหมายมาตรฐานผลิตภัณฑ์อุตสาหกรรม มอก 542 วัสดุเทอร์โมพลาสติก ระดับ 1 ซึ่งมีคุณสมบัติและอัตราส่วนของลูกแก้วในส่วนผสมไม่น้อยกว่า 20% โดยน้ำหนักรวมทั้งใช้โอบบนเส้นเทอร์โมพลาสติก สะท้อนแสงในอัตราส่วน 400-500 กรัมต่อตารางเมตร
- 2.3 ลูกแก้ว (Glass Beads) ที่ใช้กับวัสดุทำเครื่องหมายจราจรบนผิวทางเพื่อให้เกิดการสะท้อนแสงเป็นผลิตภัณฑ์ที่ทำในประเทศไทยซึ่งแสดงเครื่องหมายมาตรฐานผลิตภัณฑ์อุตสาหกรรม มอก 543 วัสดุผลิตภัณฑ์
- 2.4 วัสดุรองพื้น (Tack Coat หรือ Primer) เป็นน้ำยาเคมีใช้พ่นบนผิวทางก่อนทำเครื่องหมายจราจรเพื่อช่วยในการยึดเกาะระหว่างวัสดุทำเครื่องหมายจราจรกับผิวทาง มีคุณสมบัติตามที่ผู้ผลิตวัสดุเทอร์โมพลาสติกกำหนด

3. การตรวจวัดคุณลักษณะเครื่องหมายจราจร

- 3.1 ความหนา

ในระหว่างการปฏิบัติงานให้มีการตรวจวัดความหนาของเครื่องหมายจราจรในปริมาณงานไม่เกิน 100 ตารางเมตร อย่างน้อย 3 ค่า ต่อ 1 ครั้ง โดยให้แผ่นโลหะเรียบวางรับในแนวที่ เครื่องตีเส้นจะผ่าน เมื่อพ่นวัสดุหรือปาดลากวัสดุไปบนแผ่นโลหะนั้นแล้ว ให้นำมาวัดความหนาของเครื่องหมายจราจรดังนี้

 - (1) สีจราจร (Traffic Paint) ความหนาของเส้นจราจรและเครื่องหมายจราจรเมื่อแห้งต้องมีความหนาไม่น้อยกว่า 0.2 มิลลิเมตร
 - (2) วัสดุเทอร์โมพลาสติก (Thermoplastic) ความหนาของเส้นจราจรและเครื่องหมายจราจรเมื่อแห้งต้องมีความหนาไม่น้อยกว่า 3.0 มิลลิเมตร หรือไม่น้อยกว่าที่กำหนดไว้ในแบบ
- 3.2 ค่าแฟคเตอร์การสะท้อนแสง (Reflectance หรือ Luminance Factor)

ในระหว่างการปฏิบัติงานให้มีการตรวจวัดค่าการสะท้อนแสงของเครื่องหมายจราจรในปริมาณงานไม่น้อยกว่า 10 ตันหนึ่ง แต่ละตำแหน่งอย่างน้อย 3 ค่า และในทุกช่วงเวลา 1 ชั่วโมง ให้ตรวจสอบมาตรฐานเครื่องมือ (Standardization) และปรับค่าให้ถูกต้อง

ตารางที่ 1 แสดงเกณฑ์กำหนดคุณลักษณะเครื่องหมายจราจร

รายการที่กำหนด	สีจราจร	วัสดุเทอร์โมพลาสติก
1. วัสดุ 1.1 ข้อกำหนด 1.2 การใช้งาน	มอก.415-2541 ชนิดที่ 2 พ่น	มอก.542-2530 ระดับ 1 พ่น รีดหรือปาดลาก
2. ตรวจสอบคุณลักษณะขณะทำงาน 2.1 ความหนา เมื่อแห้ง, มิลลิเมตร พ่น รีดหรือปาดลาก 2.2 อัตราการใช้ลูกแก้ว (โรยจากเครื่อง) กรัม/ตร.ม.	≥ 0.2 - ≥ 400	≥ 3.0 ≥ 3.0 ≥ 400
3. ตรวจสอบคุณลักษณะเมื่อตีเสร็จทันที (ตรวจรับงาน) 3.1 ความหนาเมื่อแห้ง, มิลลิเมตร 3.2 การมองเห็นในเวลากลางคืน 3.2.1 การสะท้อนแสง (Retroreflectivity), $cd \cdot lx^{-1} \cdot m^{-2}$ สีขาว สีเหลือง	≥ 0.2 ≥ 300 ≥ 200	≥ 3.0 ≥ 300 ≥ 200
4. ตรวจสอบคุณลักษณะหลังใช้งาน (ระยะเวลาประกัน) 4.1 การมองเห็นในเวลากลางคืน 4.1.1 การสะท้อนแสง (Retroreflectivity), $cd \cdot lx^{-1} \cdot m^{-2}$ สีขาว สีเหลือง	6 เดือน 1 ครั้ง 12 เดือน 1 ครั้ง ≥ 150 ≥ 100	12 เดือน 1 ครั้ง 24 เดือน 1 ครั้ง ≥ 150 ≥ 100
5. ระยะเวลาประกัน	12 เดือน	24 เดือน

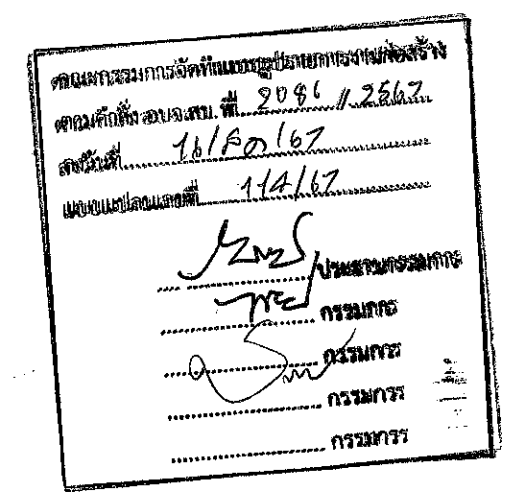

	แบบมาตรฐานงานทาง สำหรับองค์การปกครองส่วนท้องถิ่น
	เครื่องหมายจราจรบนผิวทาง (ข้อกำหนดการก่อสร้าง)
แบบเลขที่ ทด-3-110 (4)	หน้าที่ 52

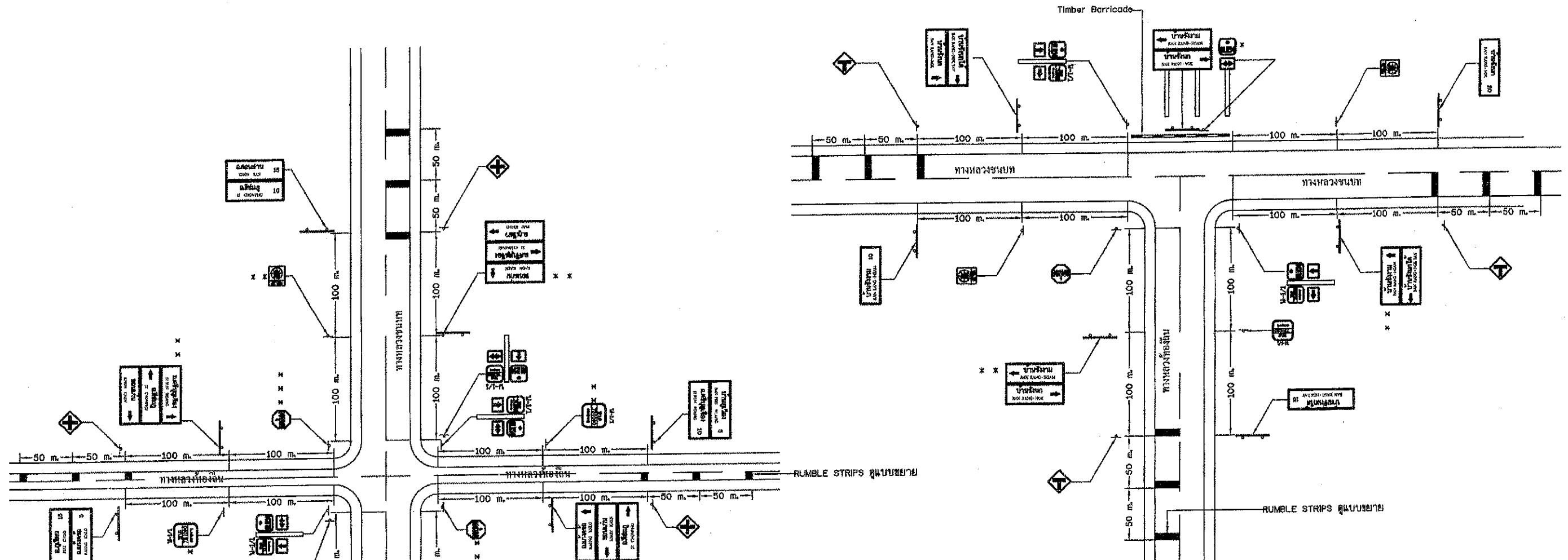

แสดงการติดตั้งป้ายจราจรบริเวณสามแยก
(เชื่อมทางหลวงชนบท)

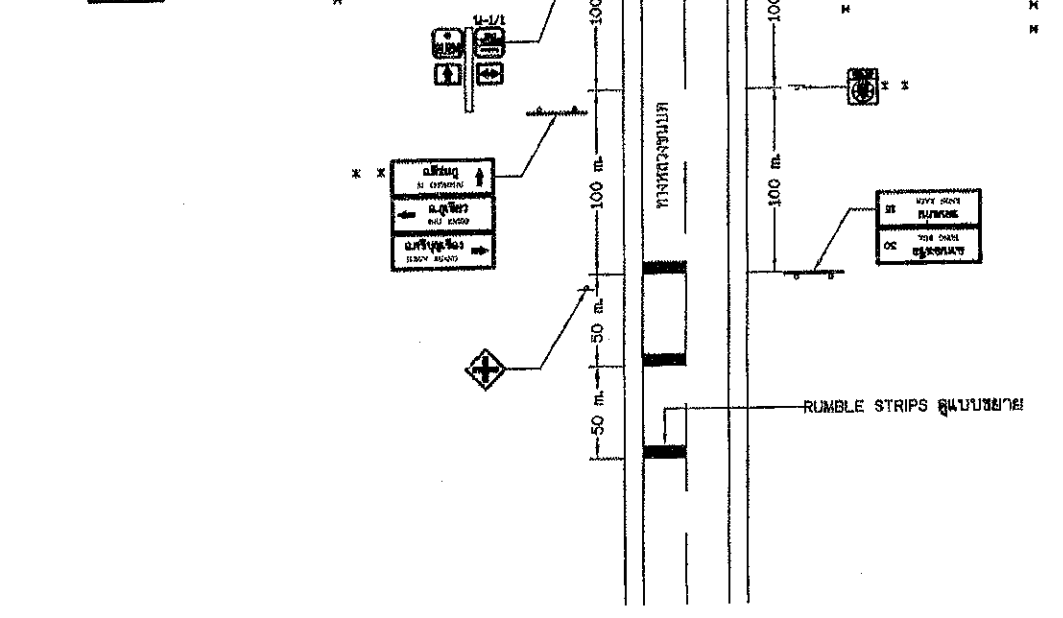

แสดงการติดตั้งป้ายจราจรบริเวณสี่แยก
(เชื่อมทางหลวงชนบท)

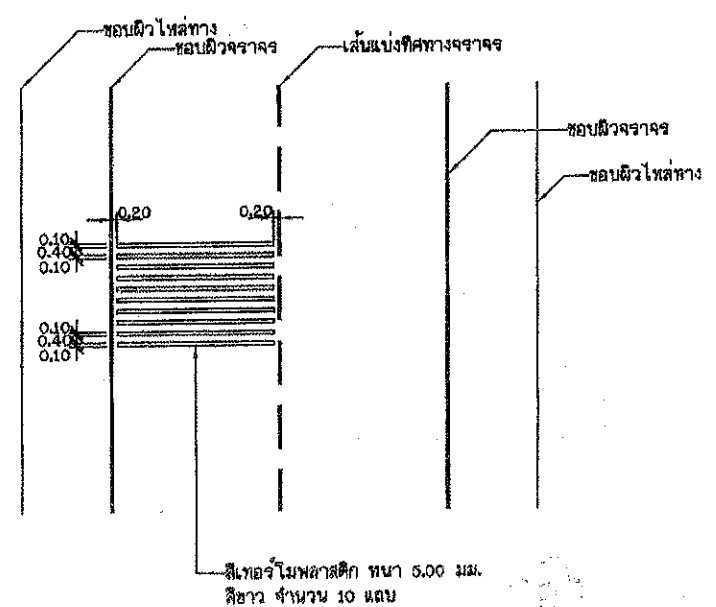

แบบขยาย RUMBLE STRIPS

- หมายเหตุ
- * ทางสายที่ติดตั้งป้ายจราจรทางแยกก่อสร้าง
 - * * * ทางแยกที่มีช่องจราจรเปลี่ยนความเร็ว (SPEED CHANGE LANE) ให้ติดตั้งป้ายจราจรสิ้นสุดช่องจราจรดังกล่าว แต่ต้องไม่น้อยกว่า 100 เมตร จากทางแยก
 - * * * อาจติดตั้งป้ายให้ทาง-แทนป้าย
 - วัสดุที่ใช้ทำ RUMBLE STRIPS เป็นยางหรือพลาสติก สีขาว ตาม มท. 542
 - ทางสายจะทำ RUMBLE STRIPS และติดตั้งป้ายต่าง ๆ
 - แบบการติดตั้งป้ายจราจรบริเวณทางแยกเชื่อมทางหลวงชนบทปรับปรุงจากแบบเลขที่ ทช-3-116/46 (แก้ไขครั้งที่ 1) ของกรมทางหลวงชนบท

 กรมทางหลวงชนบท	แบบมาตรฐานงานทาง สำหรับองค์กรปกครองส่วนท้องถิ่น
	การติดตั้งป้ายจราจรบริเวณทางแยก (เชื่อมทางหลวงชนบท)
แบบเลขที่ ทช-3-116 (2)	แผ่นที่ 59

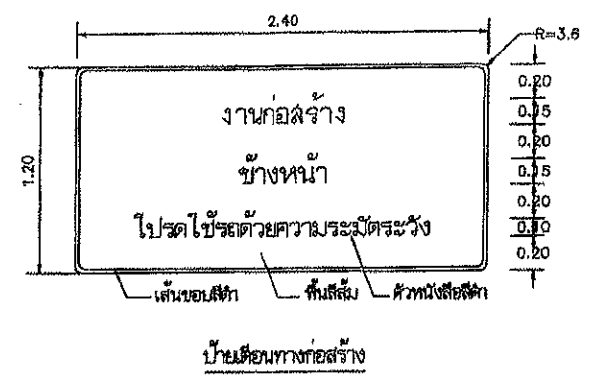
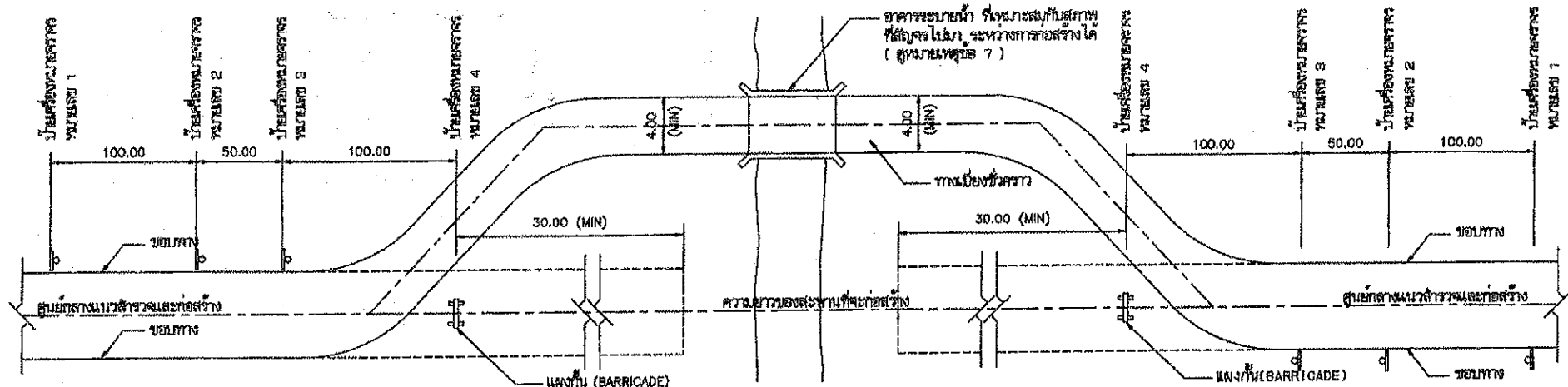

แปลนแสดงตำแหน่งของทางเบี่ยง และตำแหน่งติดตั้งป้ายเครื่องหมายจราจร

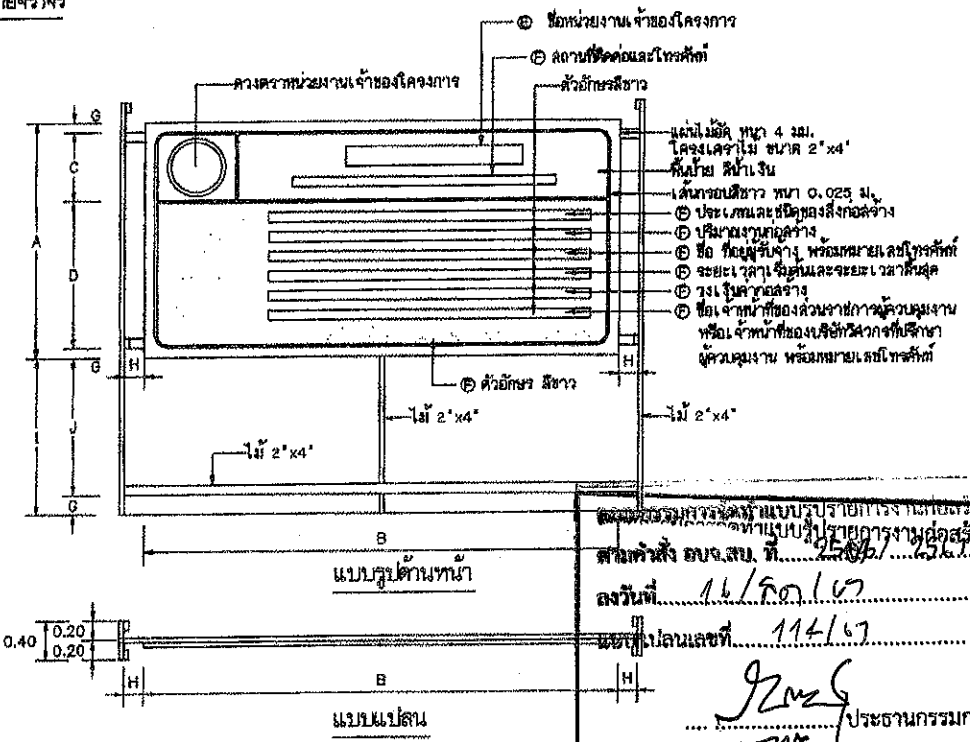
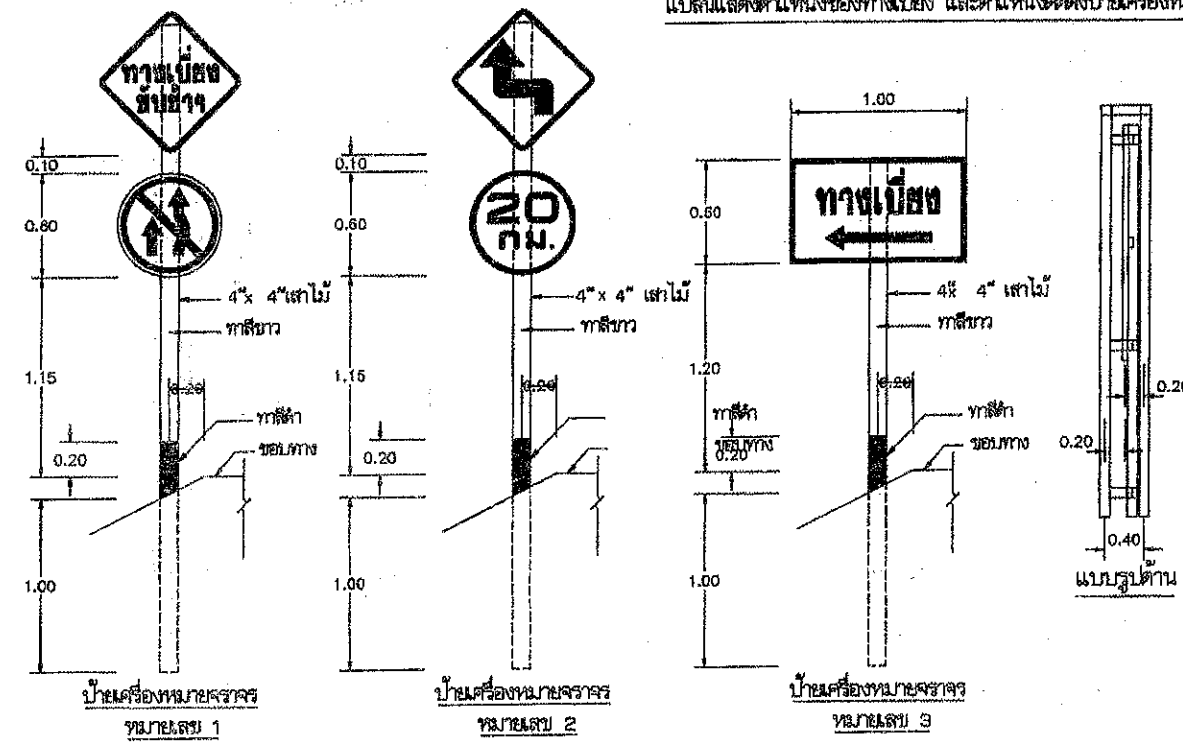

- รายการประกอบแบบ**
- ไม้ที่นำมาใช้ทำทางเบี่ยงชั่วคราว จะต้องแข็งแรงและทนทาน
 - ป้ายเครื่องหมายจราจร ทำด้วยแผ่นโลหะหรือแผ่นไม้
 - จะต้องมีโครง และ/หรือตะเกียงแขวนที่แผงกั้น (BARRICADE) เพื่อให้แสงสว่างในเวลากลางคืน
 - เพื่อความจำเป็นและเหมาะสมกับสภาพจราจร ซึ่งผู้รับจ้างอาจต้องตั้งป้ายเครื่องหมายจราจรเพิ่มเติมตามจำนวนและตำแหน่งผู้ควบคุมงานกำหนดให้ได้
 - ผู้รับจ้างจะต้องดูแล และบำรุงรักษาทางเบี่ยงและส่วนประกอบต่างๆ ให้อยู่ในสภาพที่ใช้ใช้งานได้ตลอดเวลา จนกระทั่งสะพานถาวรสร้างแล้วเสร็จ และเปิดให้รถยนต์ผ่านใช้สัญจรได้
 - ผู้รับจ้างจะต้องเฝ้าระวังรถบรรทุกขนาดใหญ่ที่จะใช้ผ่านทางเบี่ยง ให้ควบคุมงานตรวจสอบเพื่อป้องกันอุบัติเหตุซึ่งเกี่ยวข้องกับโครงสร้างที่ใช้ใช้งาน
 - ผู้รับจ้างจะต้องตรวจสอบและยึดตรึงเสาของป้ายจราจรที่ใช้ในทางเบี่ยงให้มีความมั่นคงแข็งแรงทนทาน
 - ผู้รับจ้างจะต้องตรวจสอบและยึดตรึงเสาของป้ายจราจรที่ใช้ในทางเบี่ยงให้มีความมั่นคงแข็งแรงทนทาน
 - ผู้รับจ้างจะต้องตรวจสอบและยึดตรึงเสาของป้ายจราจรที่ใช้ในทางเบี่ยงให้มีความมั่นคงแข็งแรงทนทาน

แบบแปลน

แปลนป้ายจราจรตั้งอยู่ตรงทางก่อสร้าง

ตารางแสดงขนาดป้ายจราจรตั้งอยู่ตรงทางก่อสร้าง

ขนาดป้าย	A	B	C	D	E	F	G	H	I	
ขนาดใหญ่	2.40	4.80	0.70	1.50	0.20	0.10	0.0	0.20	1.80	1.40
ขนาดเล็ก	1.20	2.40	0.30	0.75	0.10	0.05	0.05	0.10	1.20	1.10

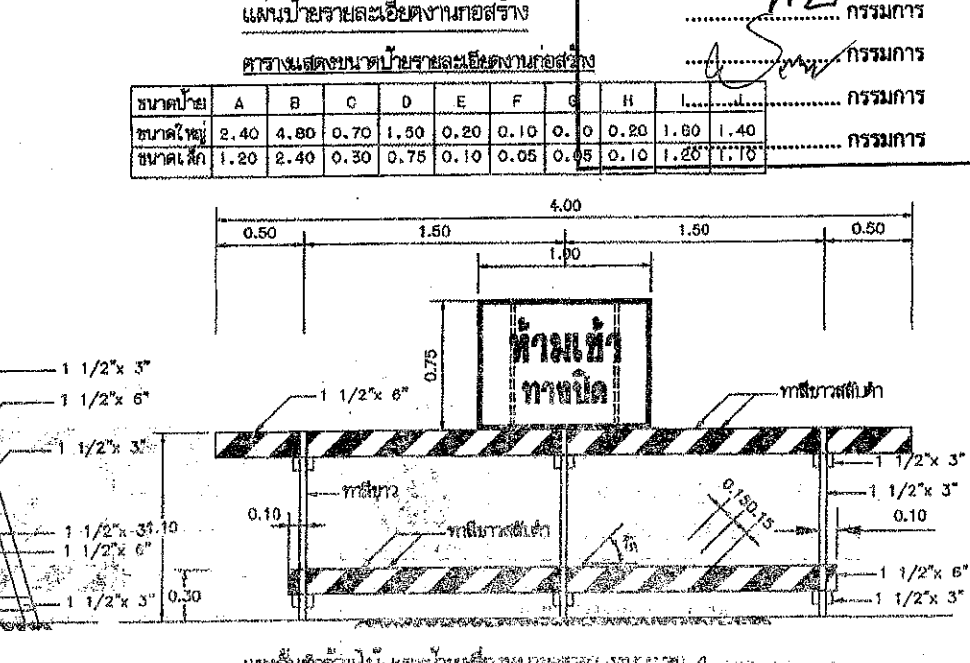
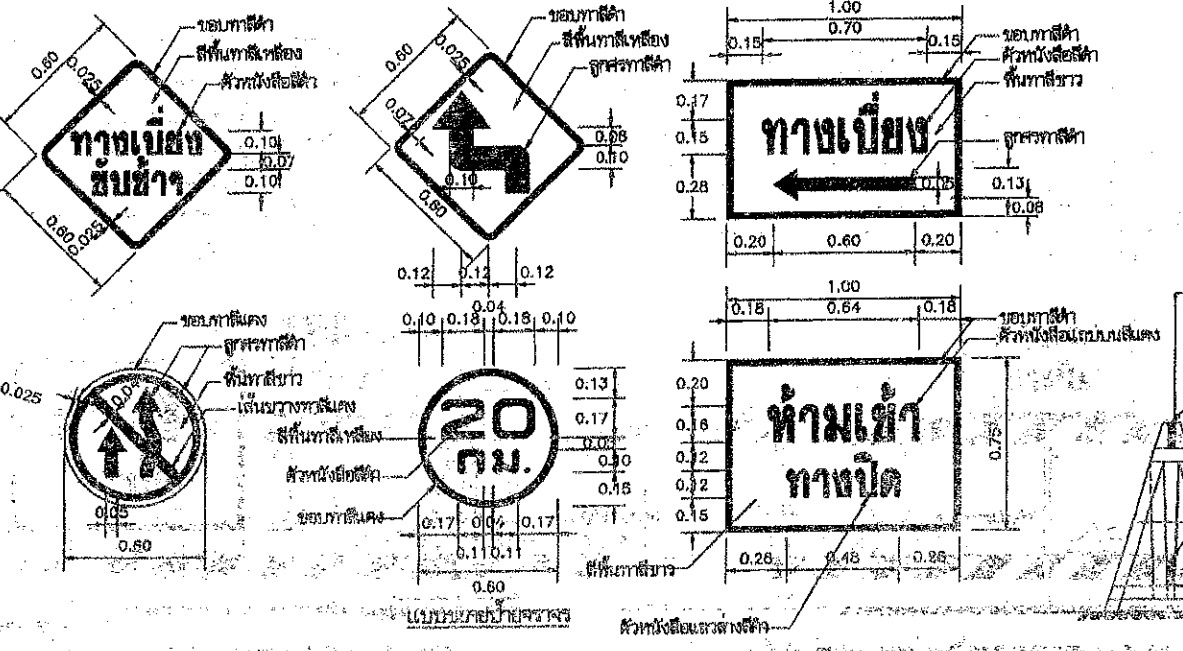

หมายเหตุ
แบบป้ายจราจรระหว่างทางก่อสร้าง ปรับปรุงจากแบบเลขที่ กส.-3-301/45 ของกรมทางหลวงชนบท

แบบมาตรฐานงานทาง
สำหรับองค์การปกครองส่วนท้องถิ่น
กำหนดโดยกรมทางหลวงชนบท

แบบเลขที่ กส.-3-301

แผ่นที่ 71

ประเภทป้ายจราจรระหว่างงานก่อสร้าง (ตท.)



ตท-1 ตท-2 ตท-3 ตท-4 ตท-5



ตท-6 ตท-7 ตท-8 ตท-9 ตท-10



ตท-11 ตท-12 ตท-13 ตท-14 ตท-15

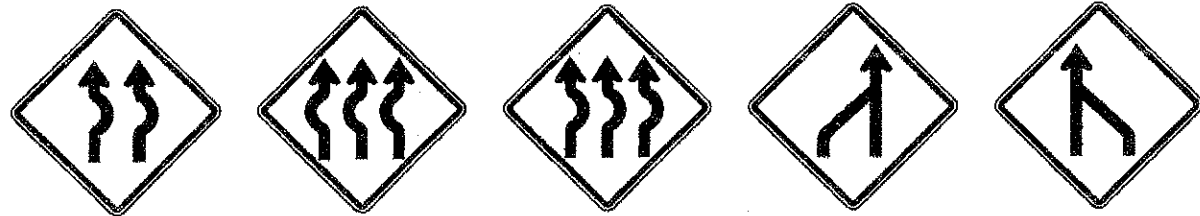

ตท-16 ตท-17 ตท-18 ตท-19 ตท-20

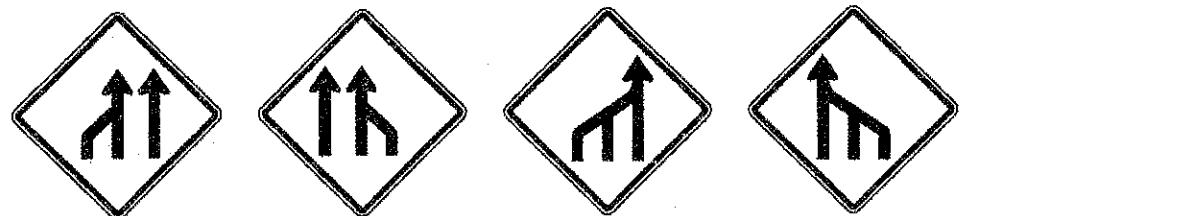

ตท-21 ตท-22 ตท-23 ตท-24



ตท-25 ตท-26

รายละเอียดป้ายเตือน
เส้นขอบป้าย สีดำ ไม่สะท้อนแสง
เครื่องหมาย สีดำ ไม่สะท้อนแสง
พื้นป้าย สีแดง ไม่สะท้อนแสง

ประเภทป้ายเตือนในงานก่อสร้าง (ตท.)

ลำดับที่	ชื่อเครื่องหมาย	รหัส
1	สำรวจทาง	ตท-1
2	งานก่อสร้าง	ตท-2
3	คนทำงาน	ตท-3
4	เครื่องจักรกำลังทำงาน	ตท-4
5	ทางเบี่ยงซ้าย	ตท-5
6	ทางเบี่ยงขวา	ตท-6
7-24	เบี่ยงเบนจราจร	ตท-7 ถึง ตท-24
25-26	เบี่ยงเบนวงจราจร	ตท-25 ถึง ตท-26

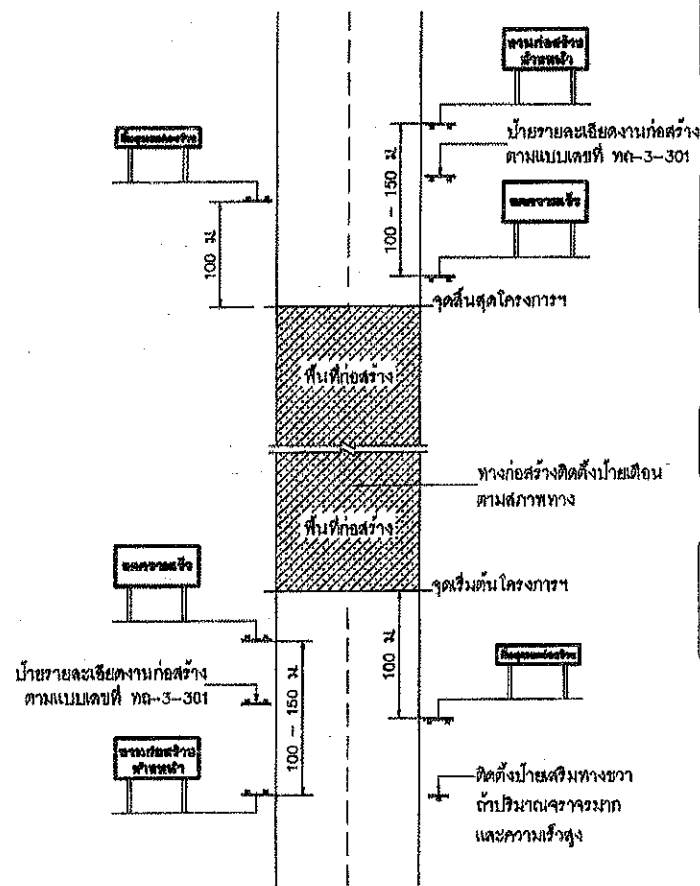

งานก่อสร้าง ข้างหน้า
ป้ายเตือนงานก่อสร้าง
ขนาดป้าย 90 x 180 ซม.
ตัวอักษร 20 ซม.
(สำหรับพื้นที่ที่ไม่มีปัญหาหรืออุปสรรค
อุปสรรคในการติดตั้งป้ายให้ใช้ป้ายเตือน
ทางก่อสร้างตามแบบเลขที่ ทท-3-301)

ลดความเร็ว
ป้ายเตือนมีวัสดุบนไหล่ทาง
ขนาดป้าย 90 x 180 ซม.
ตัวอักษร 20 ซม.

สิ้นสุดเขตก่อสร้าง
ขนาดป้าย 45 x 180 ซม.
ตัวอักษร 15 ซม.

สิ้นสุดเขตก่อสร้าง
ป้ายสิ้นสุดเขตก่อสร้าง
ขนาดป้าย 75 x 180 ซม.
ตัวอักษร 15 ซม.

หมายเหตุ
แผ่นพื้นป้ายสีแดง ตัวอักษรสีดำ เส้นขอบสีดำ กว้าง 3.0 ซม.

แสดงการติดตั้งป้ายจราจรระหว่างการก่อสร้างทาง

คณะกรรมการจัดทำแบบรูปรายการงานก่อสร้าง
ตามคำสั่ง อบจ.สบ. ที่ 2006 / 25.67
ลงวันที่ 16/5/67
แบบแปลนเลขที่ 114/67

ประธานกรรมการ
กรรมการ
กรรมการ
กรรมการ

หมายเหตุ

- ระยะห่างระหว่างป้ายกำหนดตามความเร็ว ดังนี้
 - 1.1 ความเร็วต่ำกว่า 70 กม./ชม ใช้ระยะห่าง 100 เมตร
 - 1.2 ความเร็วตั้งแต่ 70 กม./ชม ขึ้นไปใช้ระยะห่าง 150 เมตร
- บริเวณพื้นที่ก่อสร้างตั้งแต่ 300 เมตร ขึ้นไปให้ติดตั้งไฟกระพริบในแนวแฉ่งตั้ง ทุกระยะ 100 เมตร
- แฉ่งกันที่ติดตั้งบริเวณทางเบี่ยง ให้ติดตั้งระยะห่างกันไม่เกิน 30 เมตร โดยเริ่มติดตั้งที่ขอบทางซ้าย
ทุกระยะ 50 - 60 เซนติเมตร
- สภาพทางตั้งต่อไปให้ติดตั้งหลักนำทาง
 - 4.1 บริเวณทางโค้งขวาและทางโค้งตั้ง
 - 4.2 บริเวณที่มีการเปลี่ยนแปลงความกว้างของผิวจราจร
 - 4.3 บริเวณที่ตัดการมาทางที่ลึกลงมาขณะทัศนวิสัยต่ำไปจากคันทาง หรือบริเวณทางแยกที่ซับซ้อน
 - 4.4 บริเวณอื่นๆ เพื่อป้องกันอุบัติเหตุชนอุปสรรคในงานทาง
- แบบป้ายจราจรระหว่างการก่อสร้าง ปรับปรุงจากแบบเลขที่ทท.-3-302/45 ของกรมทางหลวงชนบท

กรมการขนส่งทางบก
แบบมาตรฐานงานทาง
สำหรับบังคับรถบรรทุกส่วนท้องถิ่น
ป้ายจราจรระหว่างการก่อสร้าง
แบบเลขที่ ทท-3-302 แผ่นที่ 72

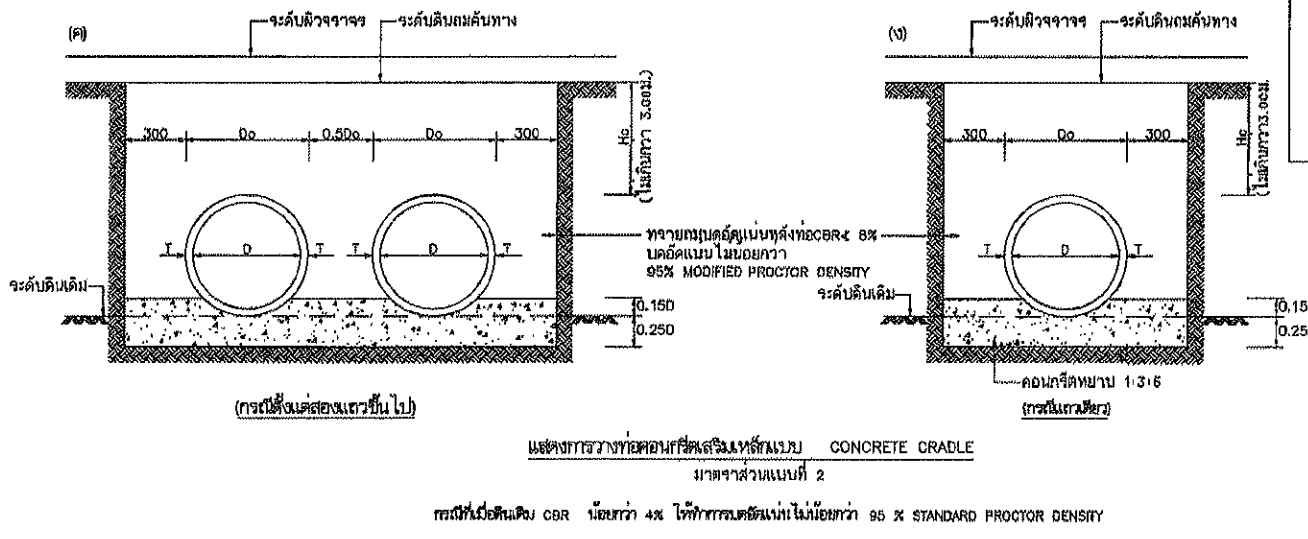
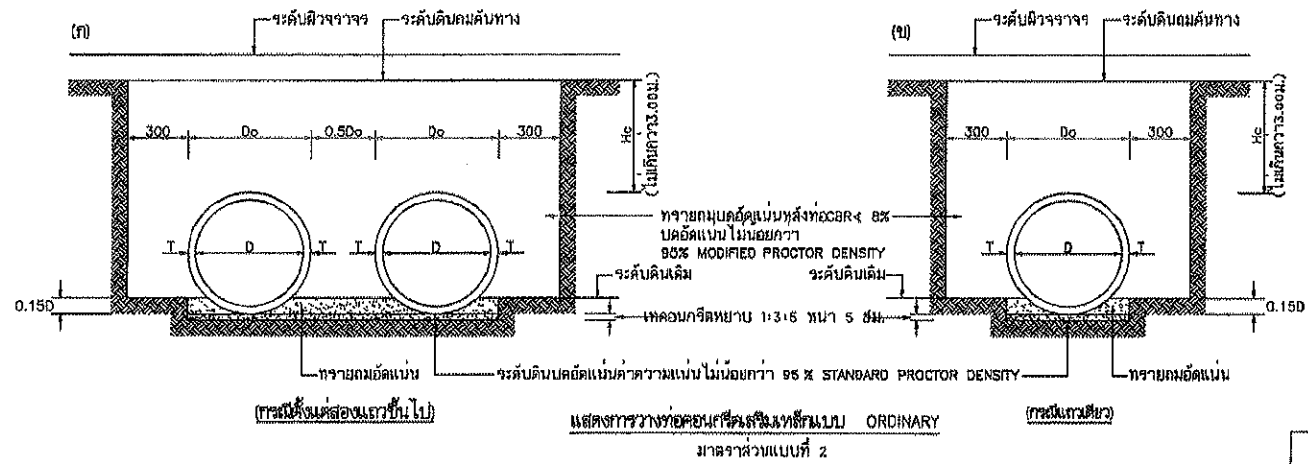

ตารางที่ 1 แสดงขนาดเส้นผ่านศูนย์กลางภายใน และของท่อ

ขนาดรวม มม.	เส้นผ่านศูนย์กลางภายใน (D) มม.	ความหนา (T) มม.	รัศมีต่าง ๆ ของปากท่อ มม.			
			a	b	c	d
400	400	80	30	23	10	27
600	600	75	40	28	15	32
800	800	95	45	36	16	42
1000	1000	110	45	43	20	47
1200	1200	125	50	48	25	52
1500	1500	150	60	57	30	63

ตารางที่ 2 แสดงเหล็กเสริมตามขวาง แรงที่กระทำที่ยอดตอม และกำลังรับแรงอัดของท่อ ค.ส.ล.

ขนาดรวม มม.	พื้นที่หน้าตัดของเหล็กเสริมตามขวางรวมเป็น ตร.มม. ความยาวต่อ เมตร		แรงที่กระทำที่ยอดตอม กิวัด 0.6 มม. ไม่น้อยกว่า นิวตัน/ม.	กำลังอัดของแท่ง สลักคอกยกรัดค่าสูง KSC	ความสูงของดินถมบนหลังท่อ มม.
	วงใน	วงนอก			
400	1.5	-	26,000	350	ไม่น้อยกว่า 0.90 ม. แต่ไม่เกิน 0.80 ม.
600	1.5	-	39,000		
800	4.0	-	52,000		
1000	4.2	3.2	65,000		
1200	5.1	3.8	78,000		
1500	7.5	5.5	97,500		

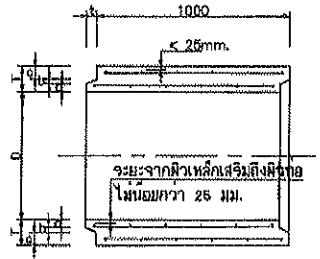
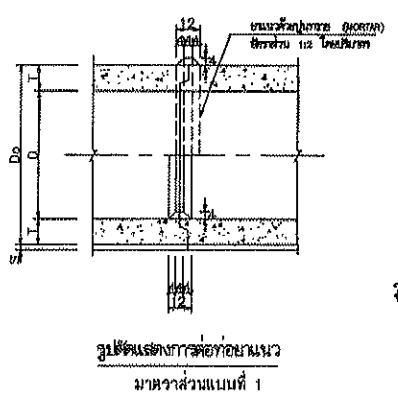

รูปแสดงขนาดแสดงรายละเอียดท่อคอนกรีตเสริมเหล็ก

Hc = ความสูงของดินถมบนหลังท่อ ไม่น้อยกว่า 3.00 ม.
 Do = ขนาดเส้นผ่าศูนย์กลางภายนอกท่อ
 D = ขนาดเส้นผ่าศูนย์กลางภายในท่อ (หรือขนาดระบุ)

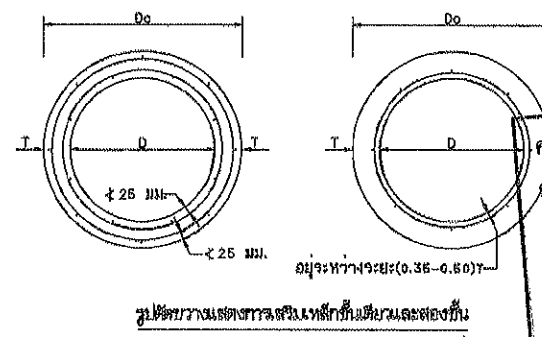

ขนาดส่วนแบบที่	เส้นตีเมตร		
	0	500	1000
1	20	50	100
2	0	500	1000

แบบร่างท่อน้ำ คสล.ชนิดกลม ปรับปรุงจากแบบเลขที่ ๕-๑๐๖/๔๕ ของกองช่างหลวงสทบ

คณะกรรมการจัดทำแบบรูปรายการงานก่อสร้าง
 ตามคำสั่ง อบจ.ส.บ. ที่ 2086 / 2567
 ลงวันที่ 161 ค.ค. 67
 แบบแปลนเลขที่ 114 167

ประธานกรรมการ
 กรรมการ
 กรรมการ
 กรรมการ

แบบมาตรฐานงานทาง
 สำหรับองค์การปกครองส่วนท้องถิ่น

การวางท่อน้ำ คสล. ชนิดกลม

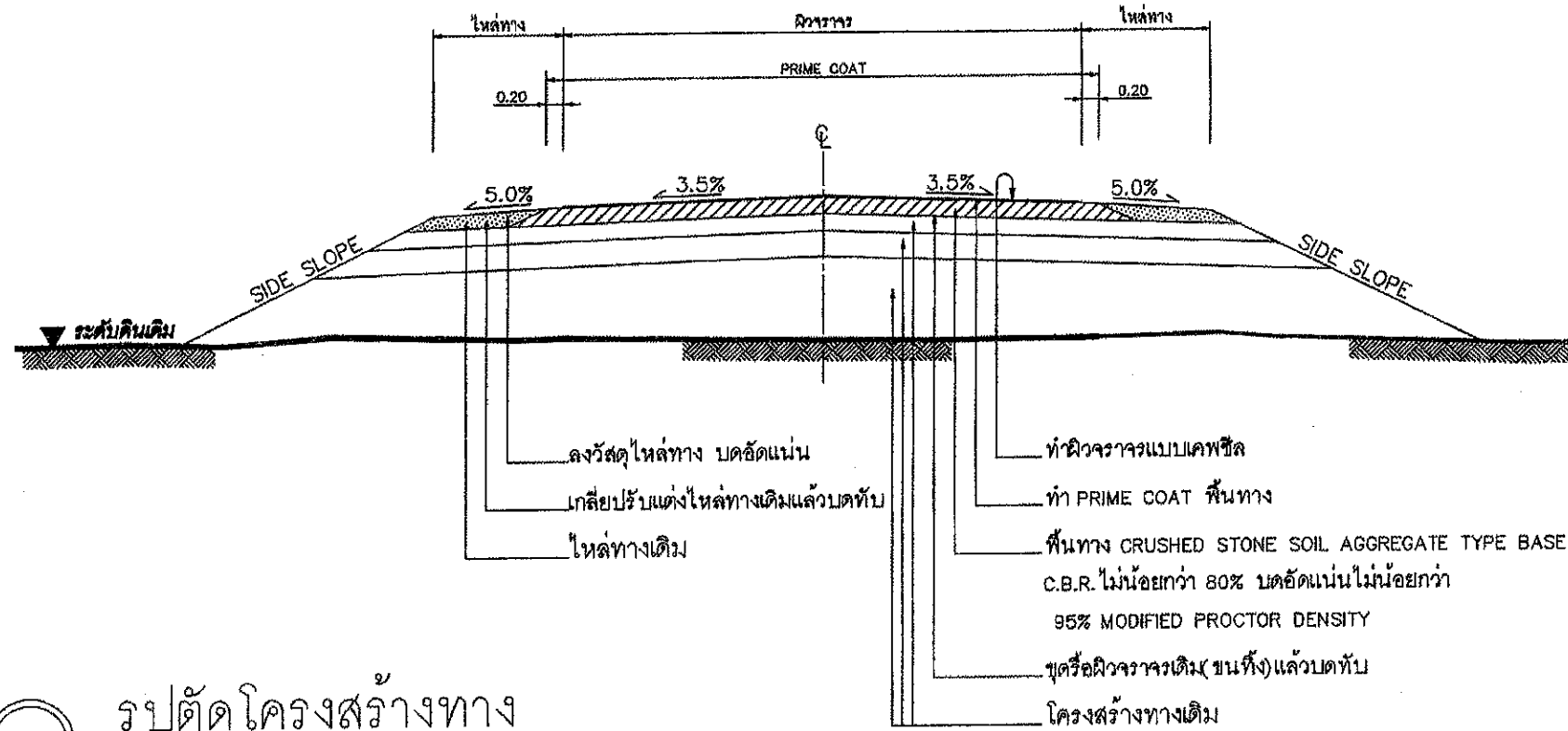

รูปตัดโครงสร้างทาง

รายการประกอบแบบ

1. ทำการขุดหรือฝักรางเดิม (ชนทึง) แล้วบดทับตามมาตรฐานกรมทางหลวงชนบท
2. ทำการเกสึยปรับแต่งไหล่ทางเดิม แล้วบดทับตามมาตรฐานกรมทางหลวงชนบท
3. ลงหินคลุกฝักราง บดอัดแน่นไม่น้อยกว่า 95% MODIFIED PROCTOR DENSITY
4. ลงวัสดุไหล่ทาง บดอัดแน่นไม่น้อยกว่า 95% MODIFIED PROCTOR DENSITY
5. PRIME COAT ฝักราง
6. ทำฝักรางแบบเคพซึลและตีเส้นแบ่งทิศทางจราจรและเส้นขอบทาง
7. รายละเอียดตามรูปตัดโครงสร้างทางสามารถเปลี่ยนแปลงแก้ไขในด้านเรขาคณิตและด้าน โครงสร้างได้ตามความเหมาะสมกับสภาพทางที่จะดำเนินการทั้งนี้อยู่ในดุลยพินิจของผู้ว่าจ้าง
8. ภายในช่วงหลักกิโลเมตรตามที่กำหนดไว้ในแบบอาจกำหนดให้ทำการตอนโด๊กได้ตามความเหมาะสม และอาจให้ทำการเพิ่มบริเวณทางเชื่อมเข้าสถานที่ราชการหรืออาคารสาธารณะ ในระยะไม่เกินเขตทางหลวง หรือทำการเพิ่มบริเวณทางแยกสาธารณะทั้งนี้ให้อยู่ในดุลยพินิจของผู้ควบคุมงาน
9. ในกรณีที่ไม้สามารถดำเนินการตามช่วงหลักกิโลเมตรที่กำหนดไว้ในแบบ สามารถเปลี่ยนแปลงแก้ไขได้ โดยพิจารณาดำเนินการในช่วงหลักกิโลเมตรอื่นภายในสายทาง ตามความเหมาะสมทั้งนี้ให้อยู่ในดุลยพินิจของผู้ว่าจ้าง
10. การเปลี่ยนแปลงแก้ไขตาม ข้อ 7,8 และ ข้อ 9 จะต้องให้ได้ปริมาณงานตามที่กำหนดไว้ในแบบ
11. ความหนาของหินคลุกฝักรางจะกำหนดในแบบแต่ละสายทาง
12. งานไหล่ทางจะกำหนดในแบบแต่ละสายทาง
13. งานซ่อมแซมและทาสีใหม่ หรืองานจัดทึดติดตั้งเครื่องหมายจราจร หลักกัณโค้ง หลักกิโลเมตรและ GUARD RAIL จะกำหนดไว้ในแบบแต่ละสายทางซึ่งต้องจัดทึดให้อยู่ในสภาพที่เรียบร้อย

ข้อกำหนดงานซ่อมสร้างฝักรางเคพซึลไหล่ทางลูกรัง

ลำดับที่	รายการ	ข้อกำหนด
1	ไหล่ทาง	อ้างถึง " มาตรฐานงานไหล่ทาง " มทข205-2545
2	ฝักราง เคพซึล	อ้างถึง " มาตรฐานงานฝักรางแบบเคพซึล " มทข233-2545
3	PRIME COAT	อ้างถึง " มาตรฐานงานไพร์มโคท " มทข225-2545
4	ฝักราง (BASE)	ต้องเป็นหินไม่รวม (CRUSHED STONE SOIL AGGREGATE TYPE BASE) มทข.203-2545 ค่า LL. ต้องไม่มากกว่า 25% ค่า PI. ไม่มากกว่า 6% ค่าความสึกหรอไม่มากกว่า 40% การบดทับต้องบดทับให้มีความหนาแน่นไม่น้อยกว่า 95% MODIFIED PROCTOR DENSITY และมีค่า C.B.R. ไม่น้อยกว่า 80% หรือเท่ากับที่แสดงในแบบรูปตัดโครงสร้างทาง
5	การตีเส้นจราจรบนฝักราง	อ้างถึง " แบบมาตรฐานเครื่องหมายจราจรบนฝักราง " ทล-3-110(1) - 110(4)

หมายเหตุ

แบบงานซ่อมฝักรางเคพซึลไหล่ทางลูกรังปรับปรุงจากแบบมาตรฐานงานบำรุงรักษาทาง แบบที่ 4 (มฐ. บร.4/1546) ของกรมทางหลวงชนบท

คณะกรรมการจัดทำแบบบูรณาการงานก่อสร้าง
ตามคำสั่ง อบจ.สบ. ที่ 206.6. / 2567
ลงวันที่ 16/10/17
แบบแปลนเลขที่ 114/17

ประธานกรรมการ
กรรมการ
กรรมการ
กรรมการ
กรรมการ

	แบบมาตรฐานงานทาง สำหรับองค์กรปกครองส่วนท้องถิ่น
	งานซ่อมสร้างฝักรางเคพซึลไหล่ทางลูกรัง
แบบเลขที่ ทล-7-301 (1)	แผ่นที่ 95

ข้อกำหนดงานเสริมผิวและซ่อมสร้างผิวแอสฟัลต์คอนกรีต

1. ผู้รับจ้างจะต้องส่งแผนการปฏิบัติงานภายใน 7 วัน นับถัดจากวันลงนามในสัญญาต่อผู้ว่าจ้าง เพื่อที่จะทำการตรวจสอบและอนุมัติให้ใช้เป็นแผนการปฏิบัติงาน
2. ผู้รับจ้างจะต้องประสานกับผู้ควบคุมงานจัดตั้งวัสดุงานทางภายใน 15 วัน นับถัดจากวันลงนามในสัญญา เพื่อตรวจสอบหรือออกแบบผิวทางตามมาตรฐานงานทางหลวงชนบท
3. งานดินถมคันทาง
 - 3.1 วัสดุที่ใช้ในงานดินถมคันทางต้องเป็นวัสดุที่มีคุณภาพตามมาตรฐานวัสดุดินคันทาง (มทข 201-2545) ซึ่งได้ผ่านการทดสอบและรับรองให้ใช้ได้แล้ว
 - 3.2 วัสดุที่จะทำการบดอัดแต่ละชั้นต้องผสมให้เข้ากันก่อน แล้วพรมน้ำตามจำนวนที่กำหนด ใช้รถเกรดปาดเกลี่ยให้วัสดุมีความชื้นสม่ำเสมอก่อนทำการบดอัดแน่น
 - 3.3 การถมคันทางให้ถมเป็นชั้นๆ ชั้นหนึ่งๆ หนาไม่เกิน 20 เซนติเมตร ทุกชั้นต้องบดอัดแน่นไม่น้อยกว่าร้อยละ 95% Standard Proctor Density
4. งานขึ้นรองพื้นทาง
 - 4.1 วัสดุที่ใช้ในงานรองพื้นทาง ต้องเป็นวัสดุที่มีคุณภาพตามมาตรฐานวัสดุรองพื้นทาง (มทข 202-2545) ซึ่งได้ผ่านการทดสอบและรับรองให้ใช้ได้แล้ว
 - 4.2 บนผิวจราจรเดิม หรือคันทางใหม่ ถ้ามีหลุมจะต้องกลบและบดอัดให้แน่นก่อน แล้วจึงนำวัสดุรองพื้นทางมาเกลี่ยแผ่บดอัดเป็นชั้นๆ ชั้นหนึ่งหนาไม่เกิน 20 เซนติเมตร และให้ความหนาแน่นแต่ละชั้นไม่น้อยกว่าร้อยละ 95% Modified Proctor Density
5. งานขึ้นพื้นทาง
 - 5.1 วัสดุในงานพื้นทาง ต้องเป็นวัสดุที่มีคุณภาพตามมาตรฐานวัสดุพื้นทางหินคลุก (มทข 203-2545) ซึ่งได้ผ่านการทดสอบและรับรองให้ใช้ได้แล้ว
 - 5.2 บริเวณใดหรือช่วงใดพบว่าวัสดุพื้นทางเกิดการแยกตัว (Segregation) จากการเกลี่ยแผ่บดอัดจะต้องขูดค้ำ (Scarify) ออกและผสมคลุกเคล้าให้เข้ากันใหม่ หากวัสดุที่ทำการคลุกเคล้าใหม่นั้นตรวจพบว่าคุณสมบัติไม่ถูกต้องตามข้อกำหนดให้นำวัสดุนั้นออกและนำวัสดุที่มีคุณสมบัติถูกต้องมาใส่แทน
 - 5.3 Control Test จะเก็บตัวอย่างทดสอบทุกๆ ระยะ 1,000 เมตร และทุกตำแหน่งที่วัสดุแปรเปลี่ยนการทดสอบเพียง Sieve Analysis และ Compaction เท่านั้นแต่ทั้งนี้ หากเกิดความสงสัยวัสดุต้นแหล่งใด ผู้ควบคุมงานสามารถทดสอบทั้งหมดเหมือน General Test ได้
 - 5.4 ทดสอบความแน่นในสนาม (Field Density) พื้นที่ 450 ตารางเมตรต่อ 1 หลุมตัวอย่าง หรือตามที่กำหนดไว้เป็นอย่างอื่น
6. งาน Prime Coat มทข 225-2545
 - 6.1 ยางแอสฟัลต์ เป็นชนิด MC-70 หรือ CSS-1 ปริมาณการใช้ 0.80-1.40 ลิตร/ตารางเมตร
 - 6.2 ผิวหน้าพื้นทางจะต้องสะอาดปราศจากฝุ่นและหินที่หลุดหรือวัสดุอื่นใด โดยการกวาดและเป่าเศษวัสดุออก
7. งาน Tack Coat มทข 227-2545
 - 7.1 ยางแอสฟัลต์ เป็นชนิด CRS-2 ปริมาณการใช้ 0.10-0.30 ลิตร/ตารางเมตร
 - 7.2 ก่อนที่จะทำการ Tack Coat จะต้องทำการกวาดฝุ่นและหินที่หลุดออกให้หมดแล้วใช้เครื่องเป่าลมเป่าฝุ่นออกให้หมด
 - 7.3 เมื่อลาดยางแอสฟัลต์แล้วจะต้องทิ้งไว้ประมาณ 10-18 ชั่วโมง ก่อนที่จะทำผิวชั้นต่อไป
8. งานแอสฟัลต์คอนกรีต
 - 8.1 พื้นผิวที่จะปูแอสฟัลต์คอนกรีตจะต้องทำการ Prime Coat ตาม มทข 225-2545 หรือ Tack Coat ตาม มทข 227-2545 ก่อน
 - 8.2 พื้นทางจะต้องสะอาดปราศจากฝุ่น หรือวัสดุไม่พึงประสงค์อื่นปะปน
 - 8.3 พื้นทางเดิมที่เกิดการยุบตัว (Depression) หรือเป็นแอ่งเฉพาะแห่ง แต่ไม่ใช่จุดอ่อนตัว (Soft Spot) ถ้าแอ่งลึกไม่เกิน 30 มิลลิเมตร อาจแยกปูเสริมเพื่อปรับระดับเฉพาะส่วนที่ยุบตัวหรือเป็นแอ่งก่อน หรือจะปูรวมไปพร้อมกับ การปูชั้นทางแอสฟัลต์คอนกรีตก็ได้ โดยให้อยู่ในดุลพินิจของผู้ควบคุมงาน แต่ทั้งนี้ความหนารวมที่จะปูจะต้องไม่เกิน 80 มิลลิเมตร หากความหนาเกิน 80 มิลลิเมตร จะต้องแยกปูเสริมเพื่อปรับระดับเฉพาะส่วนที่ยุบตัวหรือเป็นแอ่งก่อน ถ้าแอ่งลึกเกิน 50 มิลลิเมตร จะต้องปูเสริมปรับระดับเฉพาะส่วนที่ยุบตัวก่อน โดยให้ปูเป็นชั้นๆ หนาไม่เกินชั้นละ 50 มิลลิเมตร
 - 8.4 ผิวพื้นสะพานคอนกรีตที่จะต้องปูแอสฟัลต์คอนกรีต จะต้องขูดวัสดุบนแนวรอยแตก และรอยต่อส่วนเกินที่ติดอยู่ที่ผิวพื้นคอนกรีตออกให้หมดล้างทำความสะอาดทิ้งไว้ให้แห้งแล้วใช้เครื่องเป่าลมเป่าฝุ่นออกให้หมดแล้วทำ Tack Coat ก่อนปูแอสฟัลต์คอนกรีต

- 8.5 อุณหภูมิแอสฟัลต์คอนกรีต เมื่อมาถึงสถานที่ก่อสร้างจะต้องมีอุณหภูมิไม่น้อยกว่า 132 °C และเมื่อปูบนพื้นทางแล้วจะต้องมีอุณหภูมิไม่น้อยกว่า 121 °C
- 8.6 ทำการเก็บวัสดุแอสฟัลต์คอนกรีตหน้างาน พื้นที่ 9,000 ตารางเมตร ต่อ 1 ตัวอย่าง ทดสอบตาม มทข(ท)607-2545 เพื่อหาขนาดผลของมวลรวมและปริมาณแอสฟัลต์ซีเมนต์ที่ใช้
- 8.7 การปูแอสฟัลต์คอนกรีตจะต้องได้ความหนาตามข้อกำหนด และผิวหน้าจะต้องมีความเรียบ ความแน่นสม่ำเสมอทั้งทางด้านตามขวางและตามยาว โดยไม่มีรอยฉีก (Tearing) รอยเคลือบตัวเป็นแอ่ง (Shoving) การแยกตัวของส่วนผสมหรือความเสียหายอื่นๆ เกิดขึ้น หากปรากฏว่ามีความเสียหายเกิดขึ้นให้รีบแก้ไขทันที ส่วนผสมที่มีลักษณะจับตัวกันเป็นก้อนแข็งห้ามนำมาใช้
- 8.8 การบดอัดพื้นภายหลังจากที่ได้ปูแอสฟัลต์คอนกรีตลงบนผิวทางแล้ว ให้บดทับครั้งแรกด้วยรถบดล้อเหล็ก 2 ล้อ หรือ 3 ล้อ ที่มีน้ำหนักประมาณ 8-10 ตัน จำนวน 2 เที่ยว แล้วจึงตามด้วยรถบดล้อยางที่น้ำหนักประมาณ 10-12 ตัน 1 เที่ยว เมื่อได้ความหนาแน่นตามที่ต้องการแล้ว ปล่อยให้รถบดด้วยรถบดล้อเหล็ก 2 ล้อ อีกครั้งหนึ่ง
9. การตรวจสอบแอสฟัลต์คอนกรีตที่ก่อสร้างแล้ว
 - 9.1 ลักษณะผิว (Surface Texture) จะต้องมียกระดับความลาดตามแบบ มีลักษณะผิวและลักษณะการบดอัดที่สม่ำเสมอ ไม่ปรากฏความเสียหาย เช่น ผิวหน้าหลุด (Pull) รอยฉีก (Tear) ผิวหน้าหลวมหรือแยกตัว (Segregation) เป็นคลื่น (Ripple) หรือความเสียหายอื่นๆ หากตรวจสอบแล้วปรากฏว่ามีความเสียหายดังกล่าวจะต้องดำเนินการแก้ไขให้ถูกต้องเรียบร้อยตามผู้ควบคุมงานเห็นสมควร
 - 9.2 ความหนาของผิวทางแอสฟัลต์คอนกรีตให้เจาะตัวอย่างความหนาทุกๆ ระยะไม่เกิน 250 เมตร จำนวน 1 ก้อนตัวอย่าง หรือจำนวน 3 ก้อนตัวอย่าง ในแนวตั้งจากกับแนวถนน และก่อนตัวอย่างจะต้องห่างกันไม่น้อยกว่า 2.00 เมตร และนำมาหาค่าเฉลี่ยความหนาจะต้องไม่น้อยกว่าที่กำหนดไว้ในแบบ
 - 9.3 ความแน่น (Density) หลังจากที่ได้ทำการบดอัดแอสฟัลต์คอนกรีตบนผิวทางเรียบร้อยแล้วให้ทำการเจาะก้อนตัวอย่างเป็นตัวแทนของชั้นทางแอสฟัลต์คอนกรีตในสนามที่ก่อสร้างเสร็จเรียบร้อยแล้วด้วยเครื่องเจาะกับตัวอย่างจำนวน 1 ก้อนตัวอย่าง ทุกๆ ระยะ 250 เมตร แล้วนำผลทดลองหาความหนาแน่น ซึ่งจะต้องไม่น้อยกว่าร้อยละ 98 ของค่า Marshall Density
 - 9.4 การซ่อมหลุมที่จะเจาะก้อนตัวอย่าง จะต้องทำความสะอาดหลุมให้เรียบร้อย และทำการ Tack Coat ก่อนที่จะปะซ่อมด้วยแอสฟัลต์คอนกรีตที่มีอุณหภูมิไม่น้อยกว่า 121 °C ให้ผิวเรียบเสมอลูกทาง และให้ความหนาแน่นตามแบบที่กำหนด
10. การอำนวยความสะดวกและควบคุมการจราจรระหว่างก่อสร้าง ในระหว่างการก่อสร้างผิวจราจรแอสฟัลต์คอนกรีตจะต้องจัดและควบคุมการจราจรไม่ให้ผ่านผิวทางที่ก่อสร้างใหม่ จนกว่าผิวทางจะเย็นตัวลงมากพอที่จะเปิดให้การจราจรผ่านแล้วจะไม่ทำให้เกิดร่องรอยบนผิวทางนั้น โดยต้องติดตั้งป้ายจราจรพร้อมอุปกรณ์ควบคุมการจราจรอื่นๆ ที่จำเป็นตามที่ผู้ว่าจ้างกำหนดพร้อมจัดหาบุคลากร เพื่ออำนวยความสะดวกให้ผ่านพื้นที่ก่อสร้างได้โดยสะดวกปลอดภัย และไม่ทำให้ผิวทางแอสฟัลต์คอนกรีตเสียหาย ระยะเวลาในการปิดจราจรให้อยู่ในดุลพินิจของผู้ควบคุมงาน

คำสั่ง : ทำแบบรูปรายการงานก่อสร้าง
 ตามคำสั่ง อบ.ส.บ.ที่ 2046 / 2567
 ลงวันที่ 16/10/67
 แบบแปลนเลขที่ 141/67

..... ประธานกรรมการ
 กรรมการ
 กรรมการ
 กรรมการ

 กรมทางหลวงชนบท	แบบมาตรฐานงานทาง สำหรับบ่อค้ำกรวดรองฐานท้องถื่น
	งานเสริมผิวและซ่อมสร้างผิวแอสฟัลต์คอนกรีต (ข้อกำหนดการก่อสร้าง)
แบบเลขที่ ทล-7-601	แผ่นที่ 100

ข้อกำหนดงานเสริมผิวและซ่อมสร้างผิวแอสฟัลต์คอนกรีต

1. ผู้รับจ้างจะต้องส่งแผนการปฏิบัติงานภายใน 7 วัน นับถัดจากวันลงนามในสัญญาต่อผู้ว่าจ้าง เพื่อที่จะทำการตรวจสอบและอนุมัติให้เป็นแผนการปฏิบัติงาน
2. ผู้รับจ้างจะต้องประสานกับผู้ควบคุมงานจัดส่งวัสดุงานทางภายใน 15 วัน นับถัดจากวันลงนามในสัญญา เพื่อตรวจสอบหรือออกแบบผิวทางตามมาตรฐานงานทางหลวงชนบท
3. งานดินถมคันทาง
 - 3.1 วัสดุที่ใช้ในงานดินถมคันทางต้องเป็นวัสดุที่มีคุณภาพตามมาตรฐานวัสดุดินคันทาง (มทข 201-2545) ซึ่งได้ผ่านการทดสอบและรับรองให้ใช้ได้แล้ว
 - 3.2 วัสดุที่จะทำการบดอัดแต่ละชั้นต้องผสมให้เข้ากันก่อน แล้วพรมน้ำตามจำนวนที่กำหนด ใช้รถเกรดปาดเกลี่ยให้วัสดุมีความชื้นสม่ำเสมอก่อนทำการบดอัดแน่น
 - 3.3 การถมคันทางให้ถมเป็นชั้นๆ ชั้นหนึ่งๆ หนาไม่เกิน 20 เซนติเมตร ทุกชั้นต้องบดอัดแน่นไม่น้อยกว่าร้อยละ 95% Standard Proctor Density
4. งานขึ้นรองพื้นทาง
 - 4.1 วัสดุที่ใช้ในงานรองพื้นทาง ต้องเป็นวัสดุที่มีคุณภาพตามมาตรฐานวัสดุรองพื้นทาง (มทข 202-2545) ซึ่งได้ผ่านการทดสอบและรับรองให้ใช้ได้แล้ว
 - 4.2 บนผิวจราจรเดิม หรือคันทางใหม่ ถ้ามีหลุมจะต้องกลบและบดอัดให้แน่นก่อน แล้วจึงนำวัสดุรองพื้นทางมาเกลี่ยแผ่บดอัดเป็นชั้นๆ ชั้นหนึ่งหนาไม่เกิน 20 เซนติเมตร และให้ความหนาแน่นแต่ละชั้นไม่น้อยกว่าร้อยละ 95% Modified Proctor Density
5. งานขึ้นพื้นทาง
 - 5.1 วัสดุในงานพื้นทาง ต้องเป็นวัสดุที่มีคุณภาพตามมาตรฐานวัสดุพื้นทางหินคลุก (มทข 203-2545) ซึ่งได้ผ่านการทดสอบและรับรองให้ใช้ได้แล้ว
 - 5.2 บริเวณใดหรือช่วงใดพบว่าวัสดุพื้นทางเกิดการแยกตัว (Segregation) จากการเกลี่ยแผ่บดอัดจะต้องทุบคุ้ย (Scarify) ออกและผสมคลุกเคล้าให้เข้ากันใหม่ หากวัสดุที่ทำการคลุกเคล้าใหม่นั้นตรวจพบว่าคุณสมบัติไม่ถูกต้องตามข้อกำหนดให้นำวัสดุชั้นนอกและนำวัสดุที่มีคุณสมบัติที่ถูกต้องมาใส่แทน
 - 5.3 Control Test จะเก็บตัวอย่างทดสอบทุกๆ ระยะ 1,000 เมตร และทุกตำแหน่งที่วัสดุแปรเปลี่ยนการทดสอบเพียง Sieve Analysis และ Compaction เท่านั้นแต่ทั้งนี้ หากเกิดความสงสัยวัสดุชั้นหนึ่งใด ผู้ควบคุมงานสามารถทดสอบทั้งหมดเหมือน General Test ได้
 - 5.4 ทดสอบความแน่นในสนาม (Field Density) พื้นที่ 450 ตารางเมตรต่อ 1 หลุมตัวอย่าง หรือตามที่กำหนดไว้เป็นอย่างอื่น
6. งาน Prime Coat มทข 225-2545
 - 6.1 ยางแอสฟัลต์ เป็นชนิด MC-70 หรือ CSS-1 ปริมาณการใช้ 0.80-1.40 ลิตร/ตารางเมตร
 - 6.2 ผิวหน้าพื้นทางจะต้องสะอาดปราศจากฝุ่นและหินที่หลุดหรือวัสดุอื่นใด โดยการกวาดและปาดเศษวัสดุออก
7. งาน Tack Coat มทข 227-2545
 - 7.1 ยางแอสฟัลต์ เป็นชนิด CRS-2 ปริมาณการใช้ 0.10-0.30 ลิตร/ตารางเมตร
 - 7.2 ก่อนที่จะทำการ Tack Coat จะต้องทำการกวาดฝุ่นและหินที่หลุดออกให้หมดแล้วใช้เครื่องเป่าลมเป่าฝุ่นออกให้หมด
 - 7.3 เมื่อลาดยางแอสฟัลต์แล้วจะต้องทิ้งไว้ประมาณ 10-18 ชั่วโมง ก่อนที่จะทำผิวชั้นต่อไป
8. งานแอสฟัลต์คอนกรีต
 - 8.1 พื้นผิวที่จะปูแอสฟัลต์คอนกรีตจะต้องทำการ Prime Coat ตาม มทข 225-2545 หรือ Tack Coat ตาม มทข 227-2545 ก่อน
 - 8.2 พื้นทางจะต้องสะอาดปราศจากฝุ่น หรือวัสดุไม่พึงประสงค์อื่นปะปน
 - 8.3 พื้นทางเดิมที่เกิดการยุบตัว (Depression) หรือเป็นแอ่งเฉพาะแห่ง แต่ไม่ใช่จุดอ่อนตัว (Soft Spot) ถ้าแอ่งลึกไม่เกิน 30 มิลลิเมตร อาจแยกปูเสริมเพื่อปรับระดับเฉพาะส่วนที่ยุบตัวหรือเป็นแอ่งก่อน หรือจะปูรวมไปพร้อมกันกับ การปูชั้นทางแอสฟัลต์คอนกรีตก็ได้ โดยให้อยู่ในดุลพินิจของผู้ควบคุมงาน แต่ทั้งนี้ความหนารวมที่จะปูจะต้องไม่เกิน 80 มิลลิเมตร หากความหนาเกิน 80 มิลลิเมตร จะต้องแยกปูเสริมเพื่อปรับระดับเฉพาะส่วนที่ยุบตัวหรือเป็นแอ่งก่อน ถ้าแอ่งลึกเกิน 50 มิลลิเมตร จะต้องปูเสริมปรับระดับเฉพาะส่วนที่ยุบตัวก่อน โดยให้ปูเป็นชั้นๆ หนาไม่เกินชั้นละ 50 มิลลิเมตร
 - 8.4 ผิวพื้นและหน้าคอนกรีตที่จะต้องปูแอสฟัลต์คอนกรีต จะต้องทุบวัสดุเก่าแนวรอยแตก และรอยต่อส่วนเกินที่ติดอยู่ที่ผิวพื้นคอนกรีตออกให้หมด แล้วจึงทำความสะอาดทิ้งไว้ให้แห้งแล้วใช้เครื่องเป่าลมเป่าฝุ่นออกให้หมดแล้วจึงทำ Tack Coat ก่อนนำแอสฟัลต์คอนกรีต

- 8.5 อุณหภูมิแอสฟัลต์คอนกรีต เมื่อมาถึงสถานที่ก่อสร้างจะต้องมีอุณหภูมิไม่น้อยกว่า 132 °C และเมื่อปูบนพื้นทางแล้วจะต้องมีอุณหภูมิไม่น้อยกว่า 121 °C
- 8.6 ทำการเก็บวัสดุแอสฟัลต์คอนกรีตหน้างาน พื้นที่ 9,000 ตารางเมตร ต่อ 1 ตัวอย่าง ทดสอบตาม มทข (ท) 007-2545 เพื่อหาขนาดผลรวมและปริมาณแอสฟัลต์ซีเมนต์ที่ใช้
- 8.7 การปูแอสฟัลต์คอนกรีตจะต้องได้รับความหนาตามข้อกำหนด และผิวหน้าจะต้องมีความเรียบ ความแน่นสม่ำเสมอทั้งทางด้านตามขวางและตามยาว โดยไม่มีรอยฉีก (Tearing) รอยเคล็ดลอนตัวเป็นแอ่ง (Shoving) การแยกตัวของส่วนผสมหรือความเสียหายอื่นๆ เกิดขึ้น หากปรากฏว่ามีความเสียหายเกิดขึ้นให้รีบแก้ไขทันที ส่วนผสมที่มีลักษณะจับตัวกันเป็นก้อนแข็งห้ามนำมาใช้
- 8.8 การบดอัดทับภายหลังจากที่ได้ปูแอสฟัลต์คอนกรีตลงบนผิวทางแล้ว ให้บดทับครั้งแรกด้วยรถบดล้อเหล็ก 2 ล้อ หรือ 3 ล้อ ที่มีน้ำหนักประมาณ 8-10 ตัน จำนวน 2 เที่ยว แล้วจึงตามด้วยรถบดล้อยางที่น้ำหนักประมาณ 10-12 ตัน ทั้งนี้ เมื่อได้ความหนาแน่นตามที่ต้องการแล้ว ปล่อยให้บดด้วยรถบดล้อเหล็ก 2 ล้อ อีกครั้งหนึ่ง
9. การตรวจสอบแอสฟัลต์คอนกรีตที่ก่อสร้างแล้ว
 - 9.1 ลักษณะผิว (Surface Texture) จะต้องมียกระดับความลาดตามแบบ มีลักษณะผิวและลักษณะการบดอัดที่สม่ำเสมอ ไม่ปรากฏความเสียหาย เช่น ผิวหน้าหลุด (Pull) รอยฉีก (Tear) ผิวหน้าหลวมหรือแยกตัว (Segregation) เป็นคลื่น (Ripple) หรือความเสียหายอื่นๆ หากตรวจสอบแล้วปรากฏว่ามีความเสียหายดังกล่าวจะต้องดำเนินการแก้ไขให้ถูกต้องเรียบร้อยตามผู้ควบคุมงานเห็นสมควร
 - 9.2 ความหนาของผิวทางแอสฟัลต์คอนกรีตให้เจาะตัวอย่างความหนาทุกๆ ระยะไม่เกิน 250 เมตร จำนวน 1 ก่อนตัวอย่างหรือจำนวน 3 ก่อนตัวอย่าง ในแนวตั้งฉากกับแนวถนน และก่อนตัวอย่างจะต้องห่างกันไม่น้อยกว่า 2.00 เมตร และนำมาหาค่าเฉลี่ยความหนาจะต้องไม่น้อยกว่าที่กำหนดไว้ในแบบ
 - 9.3 ความแน่น (Density) หลังจากที่ได้ทำการบดอัดแอสฟัลต์คอนกรีตบนผิวทางเรียบร้อยแล้วให้ทำการเจาะก่อนตัวอย่างเป็นตัวแทนของชั้นทางแอสฟัลต์คอนกรีตในสนามที่ก่อสร้างเสร็จเรียบร้อยแล้วด้วยเครื่องเจาะเก็บตัวอย่างจำนวน 1 ก่อนตัวอย่าง ทุกๆ ระยะ 250 เมตร แล้วนำมาทดสอบหาความหนาแน่น ซึ่งจะต้องไม่น้อยกว่าร้อยละ 98 ของค่า Marshall Density
 - 9.4 การซ่อมหลุมที่เจาะก่อนตัวอย่าง จะต้องทำความสะอาดหลุมให้เรียบร้อย และทำการ Tack Coat ก่อนที่จะปะซ่อมด้วยแอสฟัลต์คอนกรีตที่มีอุณหภูมิไม่น้อยกว่า 121 °C ให้ผิวเรียบเสมอกันผิวทาง และได้ความหนาแน่นตามแบบที่กำหนด
10. การอำนวยความสะดวกและควบคุมการจราจรระหว่างก่อสร้าง ในระหว่างการก่อสร้างผิวจราจรแอสฟัลต์คอนกรีตจะต้องจัดและควบคุมการจราจรไม่ให้ผ่านผิวทางที่ก่อสร้างใหม่ จนกว่าผิวทางจะเย็นตัวลงมากพอที่จะเปิดให้การจราจรผ่านแล้วจะไม่ทำให้เกิดร่องรอยบนผิวทางนั้น โดยต้องติดตั้งป้ายจราจรพร้อมอุปกรณ์ควบคุมการจราจรอื่นๆ ที่จำเป็นตามที่ผู้ว่าจ้างกำหนดพร้อมจัดหาบุคลากร เพื่ออำนวยความสะดวกจราจรให้ผ่านพื้นที่ก่อสร้างได้โดยสะดวกปลอดภัย และไม่ทำให้ผิวทางแอสฟัลต์คอนกรีตเสียหาย ระยะเวลาในการปิดจราจรให้อยู่ในดุลพินิจของผู้ควบคุมงาน

คณะกรรมการจัดทำแบบบูรณาการงานก่อสร้าง
 ตามคำสั่ง อ.บ.บ. ที่ 2061 / 2562
 ลงวันที่ 16/5/67
 แบบแปลนเลขที่ 1921.57
 ประธานกรรมการ
 กรรมการ
 กรรมการ
 กรรมการ

 แบบมาตรฐานงานทาง สำหรับองค์การปกครองส่วนท้องถิ่น	
งานเสริมผิวและซ่อมสร้างผิวแอสฟัลต์คอนกรีต (ข้อกำหนดการก่อสร้าง)	
แบบเลขที่ 00-7-601	แผ่นที่ 100