



ประกาศองค์การบริหารส่วนจังหวัดสระบุรี

เรื่อง ประกวดราคาจ้างก่อสร้างปรับปรุงถนนลาดยาง ซอย ๒ ขวา หมู่ที่ ๑๑ บ้านเขาหินดาด ต.ท่าคล้อ อ.แก่งคอย จ.สระบุรี พร้อมติดตั้งไฟฟ้าแสงสว่างโซล่าเซลล์ ด้วยวิธีประกวดราคาอิเล็กทรอนิกส์ (e-bidding)

องค์การบริหารส่วนจังหวัดสระบุรี มีความประสงค์จะประกวดราคาจ้างก่อสร้างปรับปรุงถนนลาดยาง ซอย ๒ ขวา หมู่ที่ ๑๑ บ้านเขาหินดาด ต.ท่าคล้อ อ.แก่งคอย จ.สระบุรี พร้อมติดตั้งไฟฟ้าแสงสว่างโซล่าเซลล์ ด้วยวิธีประกวดราคาอิเล็กทรอนิกส์ (e-bidding) ราคาของงานจ้างก่อสร้าง ในการประกวดราคาครั้งนี้ เป็นเงินทั้งสิ้น ๔,๘๐๑,๗๗๐.๕๑ บาท (สี่ล้านแปดแสนหนึ่งพันเจ็ดร้อยเจ็ดสิบบาทสี่สิบเอ็ดสตางค์) โดยองค์การบริหารส่วนจังหวัดสระบุรี จะจัดจ้างตามราคาไม่เกินงบประมาณที่ตั้งไว้เป็นเงิน ๔,๖๙๑,๐๐๐.๐๐ บาท (สี่ล้านหกแสนเก้าหมื่นหนึ่งพันบาทถ้วน) ตามรายการ ดังนี้

ปรับปรุงถนนลาดยางแบบแอสฟัลต์ติกคอนกรีต ซอย ๒ ขวา หมู่ที่ ๑๑ บ้านเขาหินดาด ต.ท่าคล้อ อ.แก่งคอย จ.สระบุรี พร้อมติดตั้งไฟฟ้าแสงสว่างโซล่าเซลล์ ขนาดผิวจราจรกว้าง ๖ ม. ยาว ๙๐๐ ม. ไม่มีไหล่ทาง หนา ๐.๐๕ ม. หรือคิดเป็นพื้นที่ลาดยางไม่น้อยกว่า ๕,๔๐๐ ตร.ม. พร้อมติดตั้งไฟฟ้าแสงสว่างโซล่าเซลล์ จำนวน ๓๐ ชุด ตามแบบแปลนองค์การบริหารส่วนจังหวัดสระบุรี

ผู้ยื่นข้อเสนอจะต้องมีคุณสมบัติ ดังต่อไปนี้

๑. มีความสามารถตามกฎหมาย
๒. ไม่เป็นบุคคลล้มละลาย
๓. ไม่อยู่ระหว่างเลิกกิจการ
๔. ไม่เป็นบุคคลซึ่งอยู่ระหว่างถูกระงับการยื่นข้อเสนอหรือทำสัญญากับหน่วยงานของรัฐไว้ชั่วคราว เนื่องจากเป็นผู้ที่ไม่ผ่านเกณฑ์การประเมินผลการปฏิบัติงานของผู้ประกอบการตามระเบียบ ที่รัฐมนตรีว่าการกระทรวงการคลังกำหนดตามที่ประกาศเผยแพร่ในระบบเครือข่ายสารสนเทศของกรมบัญชีกลาง
๕. ไม่เป็นบุคคลซึ่งถูกระงับชื่อไว้ในบัญชีรายชื่อผู้ทำงานและได้แจ้งเวียนชื่อให้เป็นผู้ทำงานของหน่วยงานของรัฐในระบบเครือข่ายสารสนเทศของกรมบัญชีกลาง ซึ่งรวมถึงนิติบุคคลที่ผู้ทำงานเป็นหุ้นส่วน

ผู้จัดการ กรรมการผู้จัดการ ผู้บริหาร ผู้มีอำนาจในการดำเนินงานในกิจการของนิติบุคคลนั้นด้วย

๖. มีคุณสมบัติและไม่มีลักษณะต้องห้ามตามที่คณะกรรมการนโยบายการจัดซื้อจัดจ้างและการบริหารพัสดุภาครัฐกำหนดในราชกิจจานุเบกษา

๗. เป็นนิติบุคคลผู้มีอาชีพรับจ้างงานที่ประกวดราคาอิเล็กทรอนิกส์ดังกล่าว

๘. ไม่เป็นผู้มีผลประโยชน์ร่วมกันกับผู้ยื่นข้อเสนอรายอื่นที่เข้ายื่นข้อเสนอให้แก่องค์การบริหารส่วนจังหวัดสระบุรี ณ วันประกาศประกวดราคาอิเล็กทรอนิกส์ หรือไม่เป็นผู้กระทำการอันเป็นการขัดขวางการแข่งขันราคาอย่างเป็นธรรม ในการประกวดราคาอิเล็กทรอนิกส์ครั้งนี้

๙. ไม่เป็นผู้ได้รับเอกสิทธิ์หรือความคุ้มกัน ซึ่งอาจปฏิเสธไม่ยอมขึ้นศาลไทย เว้นแต่รัฐบาลของผู้ยื่นข้อเสนอได้มีคำสั่งสละเอกสิทธิ์และความคุ้มกันเช่นนั้น

๑๐. ผู้ยื่นข้อเสนอต้องมีผลงานก่อสร้างประเภทเดียวกันกับผลงานที่ประกวดราคาจ้างก่อสร้างในวงเงินไม่น้อยกว่า ๑,๘๐๐,๐๐๐.๐๐ บาท (หนึ่งล้านแปดแสนบาทถ้วน) และเป็นผลงานที่เป็นคู่สัญญาโดยตรงกับหน่วยงานของรัฐ หรือหน่วยงานเอกชนที่ องค์การบริหารส่วนจังหวัดสระบุรี เชื่อถือ

๑๑. ผู้ยื่นข้อเสนอที่ยื่นข้อเสนอในรูปแบบของ "กิจการร่วมค้า" ต้องมีคุณสมบัติดังนี้

กรณีที่ข้อตกลงระหว่างผู้เข้าร่วมค่างำหนดให้ผู้เข้าร่วมรายใดรายหนึ่งเป็นผู้เข้าร่วมค้าหลัก ข้อตกลงระหว่างผู้เข้าร่วมค้าจะต้องมีการกำหนดสัดส่วนหน้าที่และความรับผิดชอบในปริมาณงาน สิ่งของ หรือมูลค่าตามสัญญาของผู้เข้าร่วมค้าหลักมากกว่าผู้เข้าร่วมค้ารายอื่นทุกราย

กรณีที่ข้อตกลงระหว่างผู้เข้าร่วมค่างำหนดให้ผู้เข้าร่วมรายใดรายหนึ่งเป็นผู้เข้าร่วมค้าหลัก กิจการร่วมค่านั้นต้องใช้ผลงานของผู้เข้าร่วมค้าหลักรายเดียวเป็นผลงานของกิจการร่วมค้าที่ยื่นข้อเสนอ

สำหรับข้อตกลงระหว่างผู้เข้าร่วมค้าที่ไม่ได้กำหนดให้ผู้เข้าร่วมรายใดเป็นผู้เข้าร่วมค้าหลัก ผู้เข้าร่วมค้าทุกรายจะต้องมีคุณสมบัติครบถ้วนตามเงื่อนไขที่กำหนดไว้ในเอกสารเชิญชวน หรือหนังสือเชิญชวน

กรณีที่ข้อตกลงระหว่างผู้เข้าร่วมค่างำหนดให้มีการมอบหมายผู้เข้าร่วมรายใดรายหนึ่งเป็นผู้ยื่นข้อเสนอ ในนามกิจการร่วมค้า การยื่นข้อเสนอดังกล่าวต้องมีหนังสือมอบอำนาจ

สำหรับข้อตกลงระหว่างผู้เข้าร่วมค้าที่ไม่ได้กำหนดให้ผู้เข้าร่วมรายใดเป็นผู้ยื่นข้อเสนอผู้เข้าร่วมค้าทุกรายจะต้องลงลายมือชื่อในหนังสือมอบอำนาจให้ผู้เข้าร่วมรายใดรายหนึ่งเป็นผู้ยื่นข้อเสนอในนามกิจการร่วมค้า

๑๒. ผู้ยื่นข้อเสนอต้องลงทะเบียนที่มีข้อมูลถูกต้องครบถ้วนในระบบจัดซื้อจัดจ้างภาครัฐด้วยอิเล็กทรอนิกส์ (Electronic Government Procurement : e-GP) ของกรมบัญชีกลาง

๑๓. ผู้ยื่นข้อเสนอต้องมีมูลค่าสุทธิของกิจการ ดังนี้

(๑) กรณีผู้ยื่นข้อเสนอเป็นนิติบุคคลที่จัดตั้งขึ้นตามกฎหมายไทยซึ่งได้จดทะเบียนเกินกว่า ๑ ปี ต้องมีมูลค่าสุทธิของกิจการ จากผลต่างระหว่างสินทรัพย์สุทธิหักด้วยหนี้สินสุทธิ ที่ปรากฏในงบแสดงฐานะการเงินที่มีการตรวจรับรองแล้ว ซึ่งจะต้องแสดงค่าเป็นบวก ๑ ปีสุดท้ายก่อนวันยื่นข้อเสนอ

(๒) กรณีผู้ยื่นข้อเสนอเป็นนิติบุคคลที่จัดตั้งขึ้นตามกฎหมายไทย ซึ่งยังไม่มีรายงานงบแสดงฐานะการเงินกับกรมพัฒนาธุรกิจการค้า ให้พิจารณาการกำหนดมูลค่าของทุนจดทะเบียน โดยผู้ยื่นข้อเสนอจะต้องมีทุนจดทะเบียนที่เรียกชำระมูลค่าหุ้นแล้ว ณ วันที่ยื่นข้อเสนอ ไม่ต่ำกว่า ๑ ล้านบาท

(๓) สำหรับการจัดซื้อจัดจ้างครั้งหนึ่งที่มีวงเงินเกิน ๕๐๐,๐๐๐ บาทขึ้นไป กรณีผู้ยื่นข้อเสนอเป็นบุคคลธรรมดา โดยพิจารณาจากหนังสือรับรองบัญชีเงินฝาก ไม่เกิน ๙๐ วันก่อนวันยื่นข้อเสนอ โดยต้องมีเงินฝากคงเหลือในบัญชีธนาคารเป็นมูลค่า ๑ ใน ๔ ของมูลค่างบประมาณของโครงการหรือรายการที่ยื่นข้อเสนอในแต่ละครั้ง และหากเป็นผู้ชนะการจัดซื้อจัดจ้างหรือเป็นผู้ได้รับการคัดเลือกจะต้องแสดงบัญชีเงินฝากที่มีมูลค่าดังกล่าวอีกครั้งหนึ่งในวันลงนามในสัญญา

(๔) กรณีที่ผู้ยื่นข้อเสนอไม่มีมูลค่าสุทธิของกิจการหรือทุนจดทะเบียน หรือมีแต่ไม่เพียงพอที่จะ เข้ายื่นข้อเสนอ ผู้ยื่นข้อเสนอสามารถขอวงเงินสินเชื่อ โดยต้องมีวงเงินสินเชื่อ ๑ ใน ๔ ของมูลค่างบประมาณของโครงการหรือรายการที่ยื่นข้อเสนอในครั้งนั้น (สินเชื่อที่ธนาคารภายในประเทศ หรือบริษัทเงินทุนหรือบริษัทเงินทุนหลักทรัพย์ที่ได้รับอนุญาตให้ประกอบกิจการเงินทุนเพื่อการพาณิชย์ และประกอบธุรกิจค้าประกันตามประกาศของธนาคารแห่งประเทศไทย ตามรายชื่อบริษัทเงินทุนที่ธนาคารแห่งประเทศไทยแจ้งเวียนให้ทราบ โดยพิจารณาจากยอดเงินรวมของวงเงินสินเชื่อที่สำนักงานใหญ่รับรอง หรือที่สำนักงานสาขารับรอง (กรณีได้รับมอบอำนาจจากสำนักงานใหญ่) ซึ่งออกให้แก่ผู้ยื่นข้อเสนอ นับถึงวันยื่นข้อเสนอไม่เกิน ๙๐ วัน)

(๕) กรณีตาม (๑) - (๔) ยกเว้นสำหรับกรณีดังต่อไปนี้

(๕.๑) กรณีที่ผู้ยื่นข้อเสนอเป็นหน่วยงานของรัฐ

(๕.๒) นิติบุคคลที่จัดตั้งขึ้นตามกฎหมายไทยที่อยู่ระหว่างการฟื้นฟูกิจการตามพระราชบัญญัติล้มละลาย (ฉบับที่ ๑๐) พ.ศ. ๒๕๖๑

(๕.๓) งานจ้างก่อสร้าง ที่กรมบัญชีกลางได้ขึ้นทะเบียนผู้ประกอบการงานก่อสร้างแล้ว และงานจ้างก่อสร้างที่หน่วยงานของรัฐได้มีการจัดทำบัญชีผู้ประกอบการงานก่อสร้างที่มีคุณสมบัติเบื้องต้นไว้แล้ว ก่อนวันที่พระราชบัญญัติการจัดซื้อจัดจ้างและการบริหารพัสดุภาครัฐมีผลใช้บังคับ

๑๔. กรณีโรงงานผสมแอสฟัลต์คอนกรีต ผู้ยื่นข้อเสนอจะต้องมีคุณสมบัติ ดังนี้

(๑) ผู้ยื่นข้อเสนอต้องมีโรงงานผสมแอสฟัลต์คอนกรีต หรือ ต้องมีเอกสารยินยอมให้ใช้ผลิตภัณฑ์จากโรงงานผสมแอสฟัลต์คอนกรีตที่ไม่ใช่ของผู้ยื่นข้อเสนอ ทั้งนี้เพื่อให้สามารถควบคุมอุณหภูมิของส่วนผสมแอสฟัลต์คอนกรีตได้ และเพื่อให้เป็นไปตามมาตรฐานแอสฟัลต์คอนกรีตของกรมทางหลวงชนบท มท ช.๒๓๐-๒๕๖๓

(๒) ต้องมีสำเนาใบอนุญาตประกอบกิจการโรงงาน (แบบ รง.๔) จากกรมโรงงานอุตสาหกรรมของผู้ยื่นข้อเสนอ หรือผู้ให้ความยินยอมใช้ผลิตภัณฑ์ ทั้งนี้ใบอนุญาตประกอบกิจการโรงงาน (แบบ รง.๔) จากกรมโรงงานอุตสาหกรรมต้องไม่หมดอายุ ถูกสั่งพักใช้ หรือเพิกถอน

(๓) กรณีไม่มีใบอนุญาตประกอบกิจการโรงงาน (แบบ รง.๔) จากกรมโรงงานอุตสาหกรรมให้ใช้หนังสือรับรองการตั้งหน่วยงานผลิตแอสฟัลต์คอนกรีต สำหรับหน่วยงานก่อสร้าง จากหน่วย

งานในสังกัดกรมโรงงานอุตสาหกรรมแทน ของผู้ยื่นข้อเสนอ หรือผู้ให้ความยินยอมใช้ผลิตภัณฑ์ ทั้งนี้ หนังสือ
รับรองดังกล่าวต้องไม่หมดอายุ ถูกยกเลิก หรือเพิกถอน

(๔) ต้องมีแผนที่แสดงที่ตั้งโรงงานผสมแอสฟัลต์คอนกรีต และเส้นทางขนส่งจากโรงงาน
ผสมถึงกึ่งกลางของโครงการก่อสร้าง โดยมีระยะทางขนส่งไม่เกิน ๑๑๐ กิโลเมตร และต้องมีกำลังการผลิต
(Rated Capacity) ไม่น้อยกว่า ๖๐ ตันต่อชั่วโมง

(๕) กรณีใช้โรงงานผสมแอสฟัลต์คอนกรีตแบบเคลื่อนที่ (Mobile Asphalt
Concrete Plant) ให้ดำเนินการตามข้อ ๑๔ (๑) (๒) (๓) และ (๔)

๑๕. ผู้ยื่นข้อเสนอต้องยื่นเอกสารหนังสือรับรองการใช้ผลิตภัณฑ์บัญชีนวัตกรรมไทย รหัส
๐๗๐๒๐๐๓๗ ผู้ยื่นบัญชีนวัตกรรมไทย รหัส ๐๗๐๒๐๐๓๗ ยื่นในวันเสนอราคา

ผู้ยื่นข้อเสนอต้องยื่นข้อเสนอและเสนอราคาทางระบบจัดซื้อจัดจ้างภาครัฐด้วยอิเล็กทรอนิกส์
ในวันที่ ระหว่างเวลา น. ถึง น.

ผู้สนใจสามารถขอรับเอกสารประกวดราคาอิเล็กทรอนิกส์ โดยดาวน์โหลดเอกสารทางระบบ
จัดซื้อจัดจ้างภาครัฐด้วยอิเล็กทรอนิกส์ หัวข้อ ค้นหาประกาศจัดซื้อจัดจ้างได้ตั้งแต่วันที่ประกาศจนถึงวันเสนอ
ราคา

ผู้ยื่นข้อเสนอสามารถจัดเตรียมเอกสารข้อเสนอได้ตั้งแต่วันที่ประกาศจนถึงวันเสนอราคา

ผู้สนใจสามารถดูรายละเอียดได้ที่เว็บไซต์ www.saraburipao.go.th หรือ

www.gprocurement.go.th หรือสอบถามทางโทรศัพท์หมายเลข ๐ ๓๖๖๗ ๙๗๗๘ ในวันและเวลาราชการ

ประกาศ ณ วันที่ กันยายน พ.ศ. ๒๕๖๗

(นายธนภุต อัดทะสัมปณณะ)

รองนายกองค์การบริหารส่วนจังหวัด ปฏิบัติราชการแทน

นายกองค์การบริหารส่วนจังหวัดสระบุรี



เอกสารประกวดราคาจ้างก่อสร้างด้วยการประกวดราคาอิเล็กทรอนิกส์ (e-bidding)

เลขที่

ประกวดราคาจ้างก่อสร้างปรับปรุงถนนลาดยาง ซอย ๒ ขวา หมู่ที่ ๑๑ บ้านเขาหินดาด ต.ท่าคล้อ อ.แก่งคอย จ.สระบุรี พร้อมติดตั้งไฟฟ้าแสงสว่างโซล่าเซลล์ ด้วยวิธีประกวดราคาอิเล็กทรอนิกส์ (e-bidding)

ตามประกาศ องค์การบริหารส่วนจังหวัดสระบุรี

ลงวันที่

กันยายน ๒๕๖๗

องค์การบริหารส่วนจังหวัดสระบุรี ซึ่งต่อไปนี้เรียกว่า "องค์การบริหารส่วนจังหวัดสระบุรี" มีความประสงค์จะ ประกวดราคาจ้างก่อสร้างปรับปรุงถนนลาดยาง ซอย ๒ ขวา หมู่ที่ ๑๑ บ้านเขาหินดาด ต.ท่าคล้อ อ.แก่งคอย จ.สระบุรี พร้อมติดตั้งไฟฟ้าแสงสว่างโซล่าเซลล์ ด้วยวิธีประกวดราคาอิเล็กทรอนิกส์ (e-bidding) เพื่อปรับปรุงถนนลาดยางแบบแอสฟัลท์ติกคอนกรีต ซอย ๒ ขวา หมู่ที่ ๑๑ บ้านเขาหินดาด ต.ท่าคล้อ อ.แก่งคอย จ.สระบุรี พร้อมติดตั้งไฟฟ้าแสงสว่างโซล่าเซลล์ ขนาดผิวจราจรกว้าง ๖ ม. ยาว ๙๐๐ ม. ไม่มีไหล่ทาง หนา ๐.๐๕ ม. หรือคิดเป็นพื้นที่ลาดยางไม่น้อยกว่า ๕,๔๐๐ ตร.ม. พร้อมติดตั้งไฟฟ้าแสงสว่างโซล่าเซลล์ จำนวน ๓๐ ชุด ตามแบบแปลนองค์การบริหารส่วนจังหวัดสระบุรี โดยมีข้อแนะนำและข้อกำหนดดังต่อไปนี้

๑. เอกสารแนบท้ายเอกสารประกวดราคาอิเล็กทรอนิกส์

- ๑.๑ ร่างรายละเอียดขอบเขตของงานทั้งโครงการ (Terms of Reference : TOR)
- ๑.๒ แบบใบเสนอราคาที่กำหนดไว้ในระบบจัดซื้อจัดจ้างภาครัฐด้วยอิเล็กทรอนิกส์
- ๑.๓ แบบสัญญาจ้างก่อสร้าง
- ๑.๔ แบบหนังสือค้ำประกัน
 - (๑) หลักประกันสัญญา
- ๑.๕ สูตรการปรับราคา
- ๑.๖ บทนิยาม
 - (๑) ผู้ที่มีผลประโยชน์ร่วมกัน
 - (๒) การขัดขวางการแข่งขันอย่างเป็นธรรม
- ๑.๗ แบบบัญชีเอกสารที่กำหนดไว้ในระบบจัดซื้อจัดจ้างภาครัฐด้วยอิเล็กทรอนิกส์
 - (๑) บัญชีเอกสารส่วนที่ ๑
 - (๒) บัญชีเอกสารส่วนที่ ๒
- ๑.๘ แผนการใช้วัสดุที่ผลิตภายในประเทศและแผนการใช้เหล็กที่ผลิตภายในประเทศ

๑.๙ แผนการทำงาน

๒. คุณสมบัติของผู้ยื่นข้อเสนอ

๒.๑ มีความสามารถตามกฎหมาย

๒.๒ ไม่เป็นบุคคลล้มละลาย

๒.๓ ไม่อยู่ระหว่างเลิกกิจการ

๒.๔ ไม่เป็นบุคคลซึ่งอยู่ระหว่างถูกระงับการยื่นข้อเสนอหรือทำสัญญากับหน่วยงานของรัฐไว้ชั่วคราว เนื่องจากเป็นผู้ที่ไม่ผ่านเกณฑ์การประเมินผลการปฏิบัติงานของผู้ประกอบการตามระเบียบที่รัฐมนตรีว่าการกระทรวงการคลังกำหนดตามที่ประกาศเผยแพร่ในระบบเครือข่ายสารสนเทศของกรมบัญชีกลาง

๒.๕ ไม่เป็นบุคคลซึ่งถูกระงับชื่อไว้ในบัญชีรายชื่อผู้ทำงานและได้แจ้งเวียนชื่อให้เป็นผู้ทำงานของหน่วยงานของรัฐในระบบเครือข่ายสารสนเทศของกรมบัญชีกลาง ซึ่งรวมถึงนิติบุคคลที่ผู้ทำงานเป็นหุ้นส่วนผู้จัดการ กรรมการผู้จัดการ ผู้บริหาร ผู้มีอำนาจในการดำเนินงานในกิจการของนิติบุคคลนั้นด้วย

๒.๖ มีคุณสมบัติและไม่มีลักษณะต้องห้ามตามที่คณะกรรมการนโยบายการจัดซื้อจัดจ้าง และการบริหารพัสดุภาครัฐกำหนดในราชกิจจานุเบกษา

๒.๗ เป็นนิติบุคคลผู้มีอาชีพรับจ้างงานที่ประกวดราคาอิเล็กทรอนิกส์ดังกล่าว

๒.๘ ไม่เป็นผู้มีผลประโยชน์ร่วมกันกับผู้ยื่นข้อเสนอรายอื่นที่เข้ายื่นข้อเสนอให้แก่องค์การบริหารส่วนจังหวัดสระบุรี ณ วันประกาศประกวดราคาอิเล็กทรอนิกส์ หรือไม่เป็นผู้กระทำการอันเป็นการขัดขวาง การแข่งขันอย่างเป็นธรรมในการประกวดราคาอิเล็กทรอนิกส์ครั้งนี้

๒.๙ ไม่เป็นผู้ได้รับเอกสิทธิ์หรือความคุ้มกัน ซึ่งอาจปฏิเสธไม่ยอมขึ้นศาลไทย เว้นแต่รัฐบาล ของผู้ยื่นข้อเสนอได้มีคำสั่งให้สละเอกสิทธิ์และความคุ้มกันเช่นนั้น

๒.๑๐ ผู้ยื่นข้อเสนอต้องมีผลงานก่อสร้างประเภทเดียวกันกับผลงานที่ประกวดราคาจ้าง ก่อสร้างในวงเงินไม่น้อยกว่า ๑,๘๐๐,๐๐๐.๐๐ บาท (หนึ่งล้านแปดแสนบาทถ้วน) และเป็นผลงานที่เป็นคู่สัญญาโดยตรงกับหน่วยงานของรัฐ หรือหน่วยงานเอกชนที่ องค์การบริหารส่วนจังหวัดสระบุรี เชื้อถือ

๒.๑๑ กิจการร่วมค้าที่ยื่นข้อเสนอในรูปแบบของ "กิจการร่วมค้า" ต้องมีคุณสมบัติดังนี้
กรณีที่ข้อตกลงระหว่างผู้เข้าร่วมค้ากำหนดให้ผู้เข้าร่วมค้ารายใดรายหนึ่งเป็นผู้เข้าร่วมค้าหลัก ข้อตกลงระหว่างผู้เข้าร่วมค้าจะต้องมีการกำหนดสัดส่วนหน้าที่และความรับผิดชอบในปริมาณงาน สิ่งของหรือมูลค่าตามสัญญาของผู้เข้าร่วมค้าหลักมากกว่าผู้เข้าร่วมค้ารายอื่นทุกราย

กรณีที่ข้อตกลงระหว่างผู้เข้าร่วมค้ากำหนดให้ผู้เข้าร่วมค้ารายใดรายหนึ่งเป็นผู้เข้าร่วมค้าหลัก กิจการร่วมค่านั้นต้องใช้ผลงานของผู้เข้าร่วมค้าหลักรายเดียวเป็นผลงานของกิจการร่วมค้าที่ยื่นข้อเสนอ

สำหรับข้อตกลงระหว่างผู้เข้าร่วมค้าที่ไม่ได้กำหนดให้ผู้เข้าร่วมค้ารายใดเป็นผู้เข้าร่วมค้าหลัก ผู้เข้าร่วมค้าทุกรายจะต้องมีคุณสมบัติครบถ้วนตามเงื่อนไขที่กำหนดไว้ในเอกสารเชิญชวน หรือหนังสือเชิญชวน

กรณีที่ข้อตกลงระหว่างผู้เข้าร่วมคำกำหนดให้มีการมอบหมายผู้เข้าร่วมคำรายใด รายหนึ่งเป็นผู้ยื่นข้อเสนอ ในนามกิจการร่วมค้า การยื่นข้อเสนอดังกล่าวไม่ต้องมีหนังสือมอบอำนาจ

สำหรับข้อตกลงระหว่างผู้เข้าร่วมคำที่ไม่ได้กำหนดให้ผู้เข้าร่วมคำรายใดเป็นผู้ยื่น ข้อเสนอ ผู้เข้าร่วมคำทุกรายจะต้องลงลายมือชื่อในหนังสือมอบอำนาจให้ผู้เข้าร่วมคำรายใดรายหนึ่งเป็นผู้ยื่น ข้อเสนอ ในนามกิจการร่วมค้า

๒.๑๒ ผู้ยื่นข้อเสนอดังกล่าวยื่นที่มีข้อมูลถูกต้องครบถ้วนในระบบจัดซื้อจัดจ้างภาครัฐด้วย อิเล็กทรอนิกส์ (Electronic Government Procurement : e-GP) ของกรมบัญชีกลาง

๒.๑๓ ผู้ยื่นข้อเสนอดังกล่าวต้องมีมูลค่าสุทธิของกิจการ ดังนี้

(๑) กรณีผู้ยื่นข้อเสนอนี้เป็นนิติบุคคลที่จัดตั้งขึ้นตามกฎหมายไทยซึ่งได้จดทะเบียนเกินกว่า ๑ ปี ต้องมีมูลค่าสุทธิของกิจการ จากผลต่างระหว่างสินทรัพย์สุทธิหักด้วยหนี้สินสุทธิ ที่ปรากฏในงบแสดงฐานะการเงินที่มีการตรวจรับรองแล้ว ซึ่งจะต้องแสดงค่าเป็นบวก ๑ ปีสุดท้ายก่อนวันยื่นข้อเสนอ

(๒) กรณีผู้ยื่นข้อเสนอนี้เป็นนิติบุคคลที่จัดตั้งขึ้นตามกฎหมายไทย ซึ่งยังไม่มีงบแสดงฐานะการเงินกับกรมพัฒนาธุรกิจการค้า ให้พิจารณาการกำหนดมูลค่าของทุนจดทะเบียน โดยผู้ยื่นข้อเสนอดังกล่าวต้องมีทุนจดทะเบียนที่เรียกชำระมูลค่าหุ้นแล้ว ณ วันที่ยื่นข้อเสนอ ไม่ต่ำกว่า ๑ ล้านบาท

(๓) สำหรับการจัดซื้อจัดจ้างครั้งหนึ่งที่มีวงเงินเกิน ๕๐๐,๐๐๐ บาทขึ้นไป กรณีผู้ยื่นข้อเสนอเป็นบุคคลธรรมดา โดยพิจารณาจากหนังสือรับรองบัญชีเงินฝาก ไม่เกิน ๙๐ วันก่อนวันยื่นข้อเสนอ โดยต้องมีเงินฝากคงเหลือในบัญชีธนาคารเป็นมูลค่า ๑ ใน ๔ ของมูลค่างบประมาณของโครงการหรือรายการที่ยื่นข้อเสนอในแต่ละครั้ง และหากเป็นผู้ชนะการจัดซื้อจัดจ้างหรือเป็นผู้ได้รับการคัดเลือกจะต้องแสดงบัญชีเงินฝากที่มีมูลค่าดังกล่าวอีกครั้งหนึ่งในวันลงนามในสัญญา

(๔) กรณีที่ผู้ยื่นข้อเสนอไม่มีมูลค่าสุทธิของกิจการหรือทุนจดทะเบียน หรือมีแต่ไม่เพียงพอที่จะ เข้ายื่นข้อเสนอ ผู้ยื่นข้อเสนอสามารถขอวงเงินสินเชื่อ โดยต้องมีวงเงินสินเชื่อ ๑ ใน ๔ ของมูลค่างบประมาณของโครงการหรือรายการที่ยื่นข้อเสนอในครั้งนั้น (สินเชื่อที่ธนาคารภายในประเทศ หรือบริษัทเงินทุนหรือบริษัทเงินทุนหลักทรัพย์ที่ได้รับอนุญาตให้ประกอบกิจการเงินทุนเพื่อการพาณิชย์ และประกอบธุรกิจค้าประกันตามประกาศของธนาคารแห่งประเทศไทย ตามรายชื่อบริษัทเงินทุนที่ธนาคารแห่งประเทศไทยแจ้งเวียนให้ทราบ โดยพิจารณาจากยอดเงินรวมของวงเงินสินเชื่อที่สำนักงานใหญ่รับรอง หรือที่สำนักงานสาขารับรอง (กรณีได้รับมอบอำนาจจากสำนักงานใหญ่) ซึ่งออกให้แก่ผู้ยื่นข้อเสนอ นับถึงวันยื่นข้อเสนอไม่เกิน ๙๐ วัน)

(๕) กรณีตาม (๑) - (๔) ยกเว้นสำหรับกรณีดังต่อไปนี้

(๕.๑) กรณีที่ผู้ยื่นข้อเสนอเป็นหน่วยงานของรัฐ

(๕.๒) นิติบุคคลที่จัดตั้งขึ้นตามกฎหมายไทยที่อยู่ระหว่างการฟื้นฟูกิจการ

ตามพระราชบัญญัติล้มละลาย (ฉบับที่ ๑๐) พ.ศ. ๒๕๖๑

(๕.๓) งานจ้างก่อสร้าง ที่กรมบัญชีกลางได้ขึ้นทะเบียนผู้ประกอบการงานก่อสร้างแล้ว และงานจ้างก่อสร้างที่หน่วยงานของรัฐได้มีการจัดทำบัญชีผู้ประกอบการงานก่อสร้างที่มีคุณสมบัติเบื้องต้นไว้แล้ว ก่อนวันที่พระราชบัญญัติการจัดซื้อจัดจ้างและการบริหารพัสดุภาครัฐมีผลใช้บังคับ

๒.๑๔ กรณีโรงงานผสมแอสฟัลต์คอนกรีต ผู้ยื่นข้อเสนอจะต้องมีคุณสมบัติ ดังนี้

(๑) ผู้ยื่นข้อเสนอต้องมีโรงงานผสมแอสฟัลต์คอนกรีต หรือ ต้องมีเอกสารยินยอมให้ใช้ผลิตภัณฑ์จากโรงงานผสมแอสฟัลต์คอนกรีตที่ไม่ใช่ของผู้ยื่นข้อเสนอ ทั้งนี้เพื่อให้สามารถควบคุมอุณหภูมิของส่วนผสมแอสฟัลต์คอนกรีตได้ และเพื่อให้เป็นไปตามมาตรฐานแอสฟัลต์คอนกรีตของกรมทางหลวงชนบท มทช.๒๓๐-๒๕๖๓

(๒) ต้องมีสำเนาใบอนุญาตประกอบกิจการโรงงาน (แบบ รง.๔) จากกรมโรงงานอุตสาหกรรมของผู้ยื่นข้อเสนอ หรือผู้ให้ความยินยอมใช้ผลิตภัณฑ์ ทั้งนี้ใบอนุญาตประกอบกิจการโรงงาน (แบบ รง.๔) จากกรมโรงงานอุตสาหกรรมต้องไม่หมดอายุ ถูกสั่งพักใช้ หรือเพิกถอน

(๓) กรณีไม่มีใบอนุญาตประกอบกิจการโรงงาน (แบบ รง.๔) จากกรมโรงงานอุตสาหกรรมให้ใช้หนังสือรับรองการตั้งหน่วยงานผลิตแอสฟัลต์คอนกรีต สำหรับหน่วยงานก่อสร้าง จากหน่วยงานในสังกัดกรมโรงงานอุตสาหกรรมแทน ของผู้ยื่นข้อเสนอ หรือผู้ให้ความยินยอมใช้ผลิตภัณฑ์ ทั้งนี้ หนังสือรับรองดังกล่าวต้องไม่หมดอายุ ถูกยกเลิก หรือเพิกถอน

(๔) ต้องมีแผนที่แสดงที่ตั้งโรงงานผสมแอสฟัลต์คอนกรีต และเส้นทางขนส่งจากโรงงานผสมถึงกึ่งกลางของโครงการก่อสร้าง โดยมีระยะทางขนส่งไม่เกิน ๑๑๐ กิโลเมตร และต้องมีกำลังการผลิต (Rated Capacity) ไม่น้อยกว่า ๖๐ ตันต่อชั่วโมง

(๕) กรณีใช้โรงงานผสมแอสฟัลต์คอนกรีตแบบเคลื่อนที่ (Mobile Asphalt Concrete Plant) ให้ดำเนินการตามข้อ ๒.๑๔ (๑) (๒) (๓) และ (๔)

๒.๑๕ ผู้ยื่นข้อเสนอต้องยื่นเอกสารหนังสือรับรองการใช้ผลิตภัณฑ์บัญชีนวัตกรรมไทย รหัส ๐๗๐๒๐๐๓๗ ผู้ขึ้นบัญชีนวัตกรรมไทย รหัส ๐๗๐๒๐๐๓๗ ยื่นในวันเสนอราคา

๓. หลักฐานการยื่นข้อเสนอ

ผู้ยื่นข้อเสนอจะต้องเสนอเอกสารหลักฐานยื่นมาพร้อมกับการเสนอราคาทางระบบจัดซื้อจัดจ้างภาครัฐด้วยอิเล็กทรอนิกส์ โดยแยกเป็น ๒ ส่วน คือ

๓.๑ ส่วนที่ ๑ อย่างน้อยต้องมีเอกสารดังต่อไปนี้

- (๑) ในกรณีผู้ยื่นข้อเสนอเป็นนิติบุคคล
 - (ก) ห้างหุ้นส่วนสามัญหรือห้างหุ้นส่วนจำกัด ให้ยื่นสำเนาหนังสือรับรองการจดทะเบียนนิติบุคคล บัญชีรายชื่อหุ้นส่วนผู้จัดการ ผู้มีอำนาจควบคุม (ถ้ามี)
 - (ข) บริษัทจำกัดหรือบริษัทมหาชนจำกัด ให้ยื่นสำเนาหนังสือรับรองการจดทะเบียนนิติบุคคล หนังสือบริคณห์สนธิ บัญชีรายชื่อกรรมการผู้จัดการ ผู้มีอำนาจควบคุม (ถ้ามี) และบัญชีผู้ถือหุ้นรายใหญ่ (ถ้ามี)
 - (๒) ในกรณีผู้ยื่นข้อเสนอเป็นบุคคลธรรมดาหรือคณะบุคคลที่มีใช้นิติบุคคล ให้

ยื่นสำเนาบัตรประจำตัวประชาชนของผู้ยื่น สำเนาข้อตกลงที่แสดงถึงการเข้าเป็นหุ้นส่วน (ถ้ามี) สำเนาบัตร
ประจำตัวประชาชนของผู้เป็นหุ้นส่วน หรือสำเนาหนังสือเดินทางของผู้เป็นหุ้นส่วนที่มีได้ถือสัญชาติไทย

(๓) ในกรณีผู้ยื่นข้อเสนอเป็นผู้ยื่นข้อเสนอร่วมกันในฐานะเป็นผู้ร่วมค้า ให้ยื่น
สำเนาสัญญาของการเข้าร่วมค้า และเอกสารตามที่ระบุไว้ใน (๑) หรือ (๒) ของผู้ร่วมค้า แล้วแต่กรณี

(๔) ผู้ยื่นข้อเสนอต้องแสดงหลักฐานเกี่ยวกับมูลค่าสุทธิของกิจการ ดังนี้

(๔.๑) ในกรณีผู้ยื่นข้อเสนอเป็นนิติบุคคล ให้ยื่นงบแสดงฐานะการเงินที่มี
การรับรองแล้วของ ๑ ปีสุดท้ายก่อนวันยื่นข้อเสนอ โดยให้ยื่นขณะเข้าเสนอราคา

(๔.๒) ในกรณีผู้ยื่นข้อเสนอเป็นบุคคลธรรมดา ให้ยื่นหนังสือรับรองบัญชี
เงินฝาก ไม่เกิน ๙๐ วัน นับถึงวันยื่นข้อเสนอหรือวันลงนามในสัญญา โดยให้ยื่นขณะเข้าเสนอราคา และจะต้อง
แสดงหนังสือรับรองบัญชีเงินฝากที่มีมูลค่าดังกล่าวอีกครั้งหนึ่งในวันลงนามในสัญญา

(๔.๓) กรณีที่ผู้ยื่นข้อเสนอไม่มีมูลค่าสุทธิของกิจการและทุนจดทะเบียน
หรือมีแต่ไม่เพียงพอที่จะเข้ายื่นข้อเสนอ ให้ยื่นสำเนาหนังสือรับรองวงเงินสินเชื่อ (สินเชื่อที่ธนาคารภายใน
ประเทศหรือบริษัทเงินทุนหรือบริษัทเงินทุนหลักทรัพย์ที่ได้รับอนุญาตให้ประกอบกิจการเงินทุนเพื่อการ
พาณิชย์และประกอบธุรกิจค้าประกัน ตามประกาศของธนาคารแห่งประเทศไทย ตามรายชื่อบริษัทเงินทุนที่
ธนาคารแห่งประเทศไทยแจ้งเวียนให้ทราบ โดยพิจารณาจากยอดเงินรวมของวงเงินสินเชื่อที่สำนักงานใหญ่
รับรองหรือที่สำนักงานสาขารับรอง (กรณีได้รับมอบอำนาจจากสำนักงานใหญ่) ซึ่งออกให้แก่ผู้ยื่นข้อเสนอ นับ
ถึงวันยื่นข้อเสนอไม่เกิน ๙๐ วัน)

(๕) สำเนาใบสำคัญแสดงการจดทะเบียนห้างหุ้นส่วนบริษัท พร้อมรับรอง
สำเนาถูกต้อง

(๖) สำเนาใบทะเบียนภาษีมูลค่าเพิ่ม พร้อมรับรองสำเนาถูกต้อง

(๗) บัญชีเอกสารส่วนที่ ๑ ทั้งหมดที่ได้ยื่นพร้อมกับการเสนอราคาทางระบบจัด
ซื้อจัดจ้างภาครัฐด้วยอิเล็กทรอนิกส์ ตามแบบในข้อ ๑.๗ (๑) โดยไม่ต้องแนบในรูปแบบ PDF File (Portable
Document Format)

ทั้งนี้ เมื่อผู้ยื่นข้อเสนอดำเนินการแนบไฟล์เอกสารตามบัญชีเอกสารส่วนที่
๑ ครบถ้วน ถูกต้องแล้ว ระบบจัดซื้อจัดจ้างภาครัฐด้วยอิเล็กทรอนิกส์จะสร้างบัญชีเอกสารส่วนที่ ๑ ตามแบบ
ในข้อ ๑.๗ (๑) ให้โดยผู้ยื่นข้อเสนอไม่ต้องแนบบัญชีเอกสารส่วนที่ ๑ ดังกล่าวในรูปแบบ PDF File (Portable
Document Format)

๓.๒ ส่วนที่ ๒ อย่างน้อยต้องมีเอกสารดังต่อไปนี้

(๑) ในกรณีที่ผู้ยื่นข้อเสนอมอบอำนาจให้บุคคลอื่นกระทำการแทนให้แนบ
หนังสือมอบอำนาจซึ่งติดอากรแสตมป์ตามกฎหมาย โดยมีหลักฐานแสดงตัวตนของผู้มอบอำนาจและผู้รับ
มอบอำนาจ ทั้งนี้หากผู้รับมอบอำนาจเป็นบุคคลธรรมดาต้องเป็นผู้ที่บรรลุนิติภาวะตามกฎหมายแล้วเท่านั้น

(๒) สำเนาหนังสือรับรองผลงานก่อสร้าง

(๓) แบบหนังสือแจ้งยืนยันการให้ความยินยอมให้ใช้ผลิตภัณฑ์ของโรงงานผสม

แอสฟัลต์คอนกรีต

- (๔) แบบแผนที่แสดงที่ตั้งโรงงานแอสฟัลต์คอนกรีต และเส้นทางขนส่งจากโรงงานผสมแอสฟัลต์คอนกรีตถึงกึ่งกลางของโครงการก่อสร้าง
- (๕) เอกสารหนังสือรับรองการใช้ผลิตภัณฑ์บัญชีนวัตกรรมไทย รหัส ๐๗๐๒๐๐๓๗ ผู้ขึ้นบัญชีนวัตกรรมไทย รหัส ๐๗๐๒๐๐๓๗ ยื่นในวันเสนอราคา
- (๖) แคตตาล็อกหรือเอกสารแสดงรายละเอียดผลิตภัณฑ์ของชุดโคมไฟถนนพลังงานแสงอาทิตย์ (ถ้ามี)
- (๗) สำเนาใบขึ้นทะเบียนผู้ประกอบการวิสาหกิจขนาดกลางและขนาดย่อม (SMEs) (ถ้ามี)
- (๘) บัญชีเอกสารส่วนที่ ๒ ทั้งหมดที่ได้ยื่นพร้อมกับการเสนอราคาทางระบบจัดซื้อจัดจ้างภาครัฐด้วยอิเล็กทรอนิกส์ตามแบบในข้อ ๑.๗ (๒) โดยไม่ต้องแนบในรูปแบบ PDF File (Portable Document Format)

ทั้งนี้ เมื่อผู้ยื่นข้อเสนอดำเนินการแนบไฟล์เอกสารตามบัญชีเอกสารส่วนที่ ๒ ครบถ้วน ถูกต้องแล้ว ระบบจัดซื้อจัดจ้างภาครัฐด้วยอิเล็กทรอนิกส์จะสร้างบัญชีเอกสารส่วนที่ ๒ ตามแบบในข้อ ๑.๗ (๒) ให้โดยผู้ยื่นข้อเสนอไม่ต้องแนบบัญชีเอกสารส่วนที่ ๒ ดังกล่าวในรูปแบบ PDF File (Portable Document Format)

๔. การเสนอราคา

๔.๑ ผู้ยื่นข้อเสนอต้องยื่นข้อเสนอ และเสนอราคาทางระบบจัดซื้อจัดจ้างภาครัฐด้วยอิเล็กทรอนิกส์ตามที่กำหนดไว้ในเอกสารประกวดราคาอิเล็กทรอนิกส์นี้ โดยไม่มีเงื่อนไขใดๆ ทั้งสิ้น และจะต้องกรอกข้อความให้ถูกต้องครบถ้วน พร้อมทั้งหลักฐานแสดงตัวตนและทำการยืนยันตัวตนของผู้ยื่นข้อเสนอ โดยไม่ต้องแนบใบเสนอราคาในรูปแบบ PDF File (Portable Document Format)

๔.๒ ให้ผู้ยื่นข้อเสนอกรอกรายละเอียดการเสนอราคาในใบเสนอราคาตามแบบเอกสารประกวดราคาจ้างก่อสร้างด้วยวิธีประกวดราคาอิเล็กทรอนิกส์ (e-bidding) ข้อ ๑.๒ ให้ครบถ้วน โดยไม่ต้องยื่น ใบแจ้งปริมาณงานและราคาและใบบัญชีรายการก่อสร้าง ในรูปแบบ PDF File (Portable Document Format)

ในการเสนอราคาให้เสนอราคาเป็นเงินบาทและเสนอราคาได้เพียงครั้งเดียวและราคาเดียว โดยเสนอราคารวม หรือราคาต่อหน่วย หรือราคาต่อรายการ ตามเงื่อนไขที่ระบุไว้ท้ายใบเสนอราคาให้ถูกต้อง ทั้งนี้ ราคารวมที่เสนอจะต้องตรงกันทั้งตัวเลขและตัวหนังสือ ถ้าตัวเลขและตัวหนังสือไม่ตรงกัน ให้ถือตัวหนังสือเป็นสำคัญ โดยคิดราคารวมทั้งสิ้นซึ่งรวมค่าภาษีมูลค่าเพิ่ม ภาษีอากรอื่น และค่าใช้จ่ายที่ส่งแล้ว

ราคาที่เสนอจะต้องเสนอกำหนดยื่นราคาไม่น้อยกว่า ๒๔๐ วัน ตั้งแต่วันเสนอราคาโดยภายในกำหนดยื่นราคา ผู้ยื่นข้อเสนอต้องรับผิดชอบราคาที่ตนได้เสนอไว้และจะถอนการเสนอราคามีได้

๔.๓ ผู้ยื่นข้อเสนอจะต้องเสนอกำหนดเวลาดำเนินการก่อสร้างแล้วเสร็จไม่เกิน ๙๐ วัน นับถัดจากวันลงนามในสัญญาจ้าง หรือวันที่ได้รับหนังสือแจ้งจาก องค์การบริหารส่วนจังหวัดสระบุรี ให้เริ่มทำงาน

๔.๔ ก่อนเสนอราคา ผู้ยื่นข้อเสนอควรตรวจดูร่างสัญญา ร่างรายละเอียดขอบเขตของงานทั้งโครงการ (Terms of Reference : TOR) ให้ถี่ถ้วนและเข้าใจเอกสารประกวดราคาจ้างอิเล็กทรอนิกส์ทั้งหมดเสียก่อนที่จะตกลงยื่นข้อเสนอตามเงื่อนไขในเอกสารประกวดราคาจ้างอิเล็กทรอนิกส์

๔.๕ ผู้ยื่นข้อเสนอจะต้องยื่นข้อเสนอและเสนอราคาทางระบบจัดซื้อจัดจ้างภาครัฐด้วย อิเล็กทรอนิกส์ในวันที่ ระหว่างเวลา น. ถึง น. และเวลาในการเสนอราคาให้ถือตามเวลาของระบบจัดซื้อจัดจ้างภาครัฐด้วยอิเล็กทรอนิกส์เป็นเกณฑ์

เมื่อพ้นกำหนดเวลายื่นข้อเสนอและเสนอราคาแล้ว จะไม่รับเอกสารการยื่นข้อเสนอ และการเสนอราคาใดๆ โดยเด็ดขาด

๔.๖ ผู้ยื่นข้อเสนอต้องจัดทำเอกสารสำหรับการเสนอราคาในรูปแบบไฟล์เอกสาร ประเภท PDF File (Portable Document Format) โดยผู้ยื่นข้อเสนอต้องเป็นผู้รับผิดชอบตรวจสอบความครบถ้วน ถูกต้อง และชัดเจนของเอกสาร PDF File ก่อนที่จะยืนยันการเสนอราคา แล้วจึงส่งข้อมูล (Upload) เพื่อเป็นการเสนอราคาให้แก่องค์การบริหารส่วนจังหวัดสระบุรี ผ่านทางระบบจัดซื้อจัดจ้างภาครัฐด้วยอิเล็กทรอนิกส์

๔.๗ คณะกรรมการพิจารณาผลการประกวดราคาอิเล็กทรอนิกส์จะดำเนินการตรวจสอบ คุณสมบัติของผู้ยื่นข้อเสนอแต่ละรายว่า เป็นผู้ยื่นข้อเสนอที่มีผลประโยชน์ร่วมกันกับผู้ยื่นเสนอรายอื่นตามข้อ ๑.๖ (๑) หรือไม่ หากปรากฏว่าผู้ยื่นเสนอรายใดเป็นผู้ยื่นข้อเสนอที่มีผลประโยชน์ร่วมกันกับผู้ยื่นเสนอรายอื่น คณะกรรมการฯ จะตัดรายชื่อผู้ยื่นเสนอราคาที่มีผลประโยชน์ร่วมกันนั้นออกจากการเป็นผู้ยื่นข้อเสนอ

หากปรากฏต่อคณะกรรมการพิจารณาผลการประกวดราคาอิเล็กทรอนิกส์ว่า ก่อนหรือในขณะที่มีการพิจารณาข้อเสนอ มีผู้ยื่นเสนอรายใดกระทำการอันเป็นการขัดขวางการแข่งขันอย่างเป็นธรรมตาม ข้อ ๑.๖ (๒) และคณะกรรมการฯ เชื่อว่ามีการกระทำอันเป็นการขัดขวางการแข่งขันอย่างเป็นธรรม คณะกรรมการฯ จะตัดรายชื่อผู้ยื่นเสนอรายนั้นออกจากการเป็นผู้ยื่นข้อเสนอ และองค์การบริหารส่วนจังหวัดสระบุรี จะพิจารณาลงโทษผู้ยื่นเสนอดังกล่าวเป็นผู้ทำงาน เว้นแต่ องค์การบริหารส่วนจังหวัดสระบุรี จะพิจารณาเห็นว่า ผู้ยื่นเสนอรายนั้น มิใช่เป็นผู้ริเริ่มให้มีการกระทำความดังกล่าวและได้ให้ความร่วมมือเป็นประโยชน์ต่อการพิจารณาขององค์การบริหารส่วนจังหวัดสระบุรี

๔.๘ ผู้ยื่นข้อเสนอจะต้องปฏิบัติ ดังนี้

(๑) ปฏิบัติตามเงื่อนไขที่ระบุไว้ในเอกสารประกวดราคาอิเล็กทรอนิกส์

(๒) ราคาที่เสนอจะต้องเป็นราคาที่รวมภาษีมูลค่าเพิ่ม และภาษีอื่นๆ (ถ้ามี) รวมค่าใช้จ่ายทั้งปวงไว้ด้วยแล้ว

(๓) ผู้ยื่นข้อเสนอจะต้องลงทะเบียนเพื่อเข้าสู่กระบวนการเสนอราคา ตามวัน

เวลา ที่กำหนด

(๔) ผู้ยื่นข้อเสนอจะถอนการเสนอราคาที่เสนอแล้วไม่ได้

(๕) ผู้ยื่นข้อเสนอต้องศึกษาและทำความเข้าใจในระบบและวิธีการเสนอราคา

ด้วยวิธีประกวดราคาอิเล็กทรอนิกส์ ของกรมบัญชีกลางที่แสดงไว้ในเว็บไซต์ www.gprocurement.go.th

๔.๙ คู่สัญญาต้องจัดทำแผนการทำงานมาให้ภายใน ๓ วัน นับถัดจากวันลงนามในสัญญา โดยจัดทำแผนการทำงานตามเอกสารแนบท้ายเอกสารประกวดราคาอิเล็กทรอนิกส์ เว้นแต่เป็นกรณีสัญญาที่มีวงเงินไม่เกิน ๕๐๐,๐๐๐ บาท ทั้งนี้ แผนการทำงานให้ถือเป็นเอกสารส่วนหนึ่งของสัญญา

๔.๑๐ ผู้ยื่นข้อเสนอที่เป็นผู้ชนะการเสนอราคาต้องจัดทำแผนการใช้พัสดุที่ผลิตในประเทศและแผนการใช้เหล็กที่ผลิตในประเทศ โดยยื่นให้หน่วยงานของรัฐภายใน ๖๐ วัน นับถัดจากวันลงนามในสัญญา

๕. หลักเกณฑ์และสิทธิในการพิจารณา

๕.๑ การพิจารณาผลการยื่นข้อเสนอประกวดราคาอิเล็กทรอนิกส์ครั้งนี้ องค์การบริหารส่วนจังหวัดสระบุรีจะพิจารณาตัดสินโดยใช้หลักเกณฑ์ ราคา

๕.๒ การพิจารณาผู้ชนะการยื่นข้อเสนอ

กรณีใช้หลักเกณฑ์ราคาในการพิจารณาผู้ชนะการยื่นข้อเสนอ องค์การบริหารส่วนจังหวัดสระบุรี จะพิจารณาจาก ราคารวม

๕.๓ หากผู้ยื่นข้อเสนอรายใดมีคุณสมบัติไม่ถูกต้องตามข้อ ๒ หรือยื่นหลักฐานการยื่นข้อเสนอไม่ถูกต้อง หรือไม่ครบถ้วนตามข้อ ๓ หรือยื่นข้อเสนอไม่ถูกต้องตามข้อ ๔ แล้ว คณะกรรมการพิจารณาผล การประกวดราคาอิเล็กทรอนิกส์จะไม่รับพิจารณาข้อเสนอของผู้ยื่นข้อเสนอรายนั้น เว้นแต่ ผู้ยื่นข้อเสนอรายใดเสนอเอกสารทางเทคนิคหรือรายละเอียดคุณลักษณะเฉพาะของพัสดุที่จะจ้างไม่ครบถ้วน หรือเสนอรายละเอียดแตกต่างไปจากเงื่อนไขที่องค์การบริหารส่วนจังหวัดสระบุรีกำหนดไว้ในประกาศและเอกสารประกวดราคาอิเล็กทรอนิกส์ ในส่วนที่มีใช้สาระสำคัญและความแตกต่างนั้น ไม่มีผลทำให้เกิดการได้เปรียบเสียเปรียบ ต่อผู้ยื่นข้อเสนอรายอื่น หรือเป็นการผิดพลาดเล็กน้อย คณะกรรมการฯ อาจพิจารณาผ่อนปรนการตัดสินสิทธิ ผู้ยื่นข้อเสนอรายนั้น

๕.๔ องค์การบริหารส่วนจังหวัดสระบุรีสงวนสิทธิ์ไม่พิจารณาข้อเสนอของผู้ยื่นข้อเสนอโดยไม่มีการผ่อนผัน ในกรณีดังต่อไปนี้

(๑) ไม่กรอกชื่อผู้ยื่นข้อเสนอในการเสนอราคาทางระบบจัดซื้อจัดจ้าง ด้วยอิเล็กทรอนิกส์

(๒) เสนอรายละเอียดแตกต่างไปจากเงื่อนไขที่กำหนดในเอกสารประกวดราคา อิเล็กทรอนิกส์ที่เป็นสาระสำคัญ หรือมีผลทำให้เกิดความได้เปรียบเสียเปรียบแก่ผู้ยื่นข้อเสนอรายอื่น

๕.๕ ในการตัดสินการประกวดราคาอิเล็กทรอนิกส์หรือในการทำสัญญา คณะกรรมการพิจารณาผลการประกวดราคาอิเล็กทรอนิกส์หรือองค์การบริหารส่วนจังหวัดสระบุรี มีสิทธิให้ผู้ยื่นข้อ

เสนอชี้แจงข้อเท็จจริงเพิ่มเติมได้ องค์การบริหารส่วนจังหวัดสระบุรีมีสิทธิที่จะไม่รับข้อเสนอ ไม่รับราคา หรือ ไม่ทำสัญญา หากข้อเท็จจริงดังกล่าวไม่เหมาะสมหรือไม่ถูกต้อง

๕.๖ องค์การบริหารส่วนจังหวัดสระบุรีทรงไว้ซึ่งสิทธิที่จะไม่รับราคาต่ำสุด หรือราคา หนึ่งราคาใด หรือราคาที่เสนอทั้งหมดก็ได้ และอาจพิจารณาเลือกจ้างในจำนวน หรือขนาด หรือเฉพาะรายการ หนึ่งรายการใด หรืออาจยกเลิก การประกวดราคาอิเล็กทรอนิกส์โดยไม่พิจารณาจัดจ้างเลยก็ได้ สุดแต่จะ พิจารณา ทั้งนี้ เพื่อประโยชน์ของทางราชการเป็นสำคัญ และให้ถือว่าการตัดสินใจของ องค์การบริหารส่วน จังหวัดสระบุรีเป็นเด็ดขาด ผู้ยื่นข้อเสนอจะเรียกร้องค่าใช้จ่าย หรือค่าเสียหายใดๆ มิได้ รวมทั้ง องค์การบริหาร ส่วนจังหวัดสระบุรีจะพิจารณายกเลิกการประกวดราคาอิเล็กทรอนิกส์และลงโทษผู้ยื่นข้อเสนอเป็นผู้ทำงาน ไม่ ว่าจะเป็นผู้ยื่นข้อเสนอที่ได้รับการคัดเลือกหรือไม่ก็ตาม หากมีเหตุที่เชื่อถือได้ว่ายื่นข้อเสนอกระทำการโดยไม่ สุจริต เช่น การเสนอเอกสารอันเป็นเท็จ หรือใช้ชื่อบุคคลธรรมดา หรือนิติบุคคลอื่นมาเสนอราคาแทน เป็นต้น

ในกรณีที่ผู้ยื่นข้อเสนอรายที่เสนอราคาต่ำสุด เสนอราคาต่ำจนคาดหมายได้ว่าไม่อาจ ดำเนินงานตามเอกสารประกวดราคาอิเล็กทรอนิกส์ได้ คณะกรรมการพิจารณาผลการประกวดราคา อิเล็กทรอนิกส์หรือองค์การบริหารส่วนจังหวัดสระบุรี จะให้ผู้ยื่นข้อเสนออื่นชี้แจงและแสดงหลักฐานที่ทำให้ เชื่อได้ว่า ผู้ยื่นข้อเสนอสามารถดำเนินงานตามเอกสารประกวดราคาอิเล็กทรอนิกส์ให้เสร็จสมบูรณ์ หากคำ ชี้แจงไม่เป็นที่รับฟังได้ องค์การบริหารส่วนจังหวัดสระบุรี มีสิทธิที่จะไม่รับข้อเสนอหรือไม่รับราคาของผู้ยื่นข้อ เสนอรายนั้น ทั้งนี้ ผู้ยื่นข้อเสนอดังกล่าวไม่มีสิทธิเรียกร้องค่าใช้จ่ายหรือค่าเสียหายใดๆ จากองค์การบริหาร ส่วนจังหวัดสระบุรี

๕.๗ ก่อนลงนามในสัญญา องค์การบริหารส่วนจังหวัดสระบุรี อาจประกาศยกเลิกการ ประกวดราคาอิเล็กทรอนิกส์ หากปรากฏว่ามีการกระทำที่เข้าลักษณะผู้ยื่นข้อเสนอที่ชนะการประกวดราคา หรือที่ได้รับการคัดเลือกมีผลประโยชน์ร่วมกัน หรือมีส่วนได้เสียกับผู้ยื่นข้อเสนอรายอื่น หรือขัดขวางการ แข่งขันอย่างเป็นธรรม หรือสมยอมกันกับผู้ยื่นข้อเสนอรายอื่น หรือเจ้าหน้าที่ในการเสนอราคา หรือสื่อว่า กระทำการทุจริตอื่นใดในการเสนอราคา

๕.๘ หากผู้ยื่นข้อเสนอซึ่งเป็นผู้ประกอบการ SMEs เสนอราคาสูงกว่าราคาต่ำสุดของ ผู้ยื่นข้อเสนอรายอื่นที่ไม่เกินร้อยละ ๑๐ ให้หน่วยงานของรัฐจัดซื้อจัดจ้างกับผู้ประกอบการ SMEs ดังกล่าว โดยจัดเรียงลำดับผู้ยื่นข้อเสนอซึ่งเป็นผู้ประกอบการ SMEs ซึ่งเสนอราคาสูงกว่าราคาต่ำสุดของผู้ยื่นข้อเสนอ รายอื่นไม่เกินร้อยละ ๑๐ ที่จะเรียกมาทำสัญญาไม่เกิน ๓ ราย

ผู้ยื่นข้อเสนอที่เป็นกิจการร่วมค้าที่จะได้สิทธิตามวรรคหนึ่ง ผู้เข้าร่วมค้าทุกราย จะต้องเป็นผู้ประกอบการ SMEs

ทั้งนี้ ผู้ประกอบการ SMEs ที่จะได้แต้มต่อด้านราคาตามวรรคหนึ่ง จะต้องมี วงเงินสัญญาสะสมตามปีปฏิทินรวมกับราคาที่เสนอในครั้งแล้ว มีมูลค่ารวมกันไม่เกินมูลค่าของรายได้ตาม ขนาดที่ขึ้นทะเบียนไว้กับ สสว.

๕.๙ หากผู้ยื่นข้อเสนอซึ่งมิใช่ผู้ประกอบการ SMEs แต่เป็นบุคคลธรรมดาที่ถือสัญชาติ ไทยหรือนิติบุคคลที่จัดตั้งขึ้นตามกฎหมายไทยเสนอราคาสูงกว่าราคาต่ำสุดของผู้ยื่นข้อเสนอซึ่งเป็น

บุคคลธรรมดาที่มีได้ถือสัญชาติไทยหรือนิติบุคคลที่จัดตั้งขึ้นตามกฎหมายของต่างประเทศไม่เกินร้อยละ ๓ ให้จัดซื้อจัดจ้างกับบุคคลธรรมดาที่ถือสัญชาติไทยหรือนิติบุคคลที่จัดตั้งขึ้นตามกฎหมายไทยดังกล่าว

ผู้ยื่นข้อเสนอที่เป็นกิจการร่วมค้าที่จะได้สิทธิตามวรรคหนึ่ง ผู้เข้าร่วมค้าทุกรายจะต้องเป็นบุคคลธรรมดาที่ถือสัญชาติไทยหรือนิติบุคคลที่จัดตั้งขึ้นตามกฎหมายไทย

๖. การทำสัญญาจ้างก่อสร้าง

ผู้ชนะการประกวดราคาอิเล็กทรอนิกส์จะต้องทำสัญญาจ้างตามแบบสัญญา ดังระบุในข้อ ๑.๓ หรือทำข้อตกลงเป็นหนังสือกับองค์การบริหารส่วนจังหวัดสระบุรี ภายใน ๗ วัน นับถัดจากวันที่ได้รับแจ้ง และจะต้องวางหลักประกันสัญญาเป็นจำนวนเงินเท่ากับร้อยละ ๕ ของราคาค่าจ้างที่ประกวดราคาอิเล็กทรอนิกส์ ให้องค์การบริหารส่วนจังหวัดสระบุรียึดถือไว้ในขณะทำสัญญาโดยใช้หลักประกันอย่างหนึ่งอย่างใด ดังต่อไปนี้

๖.๑ เงินสด

๖.๒ เช็คหรือตราพท์ที่ธนาคารเซ็นส่งจ่าย ซึ่งเป็นเช็คหรือตราพท์ลงวันที่ที่ใช้เช็คหรือตราพท์นั้น ชำระต่อเจ้าหน้าที่ในวันทำสัญญา หรือก่อนวันนั้นไม่เกิน ๓ วันทำการ

๖.๓ หนังสือค้ำประกันของธนาคารภายในประเทศ ตามตัวอย่างที่คณะกรรมการนโยบายกำหนด ดังระบุในข้อ ๑.๔ (๒) หรือจะเป็นหนังสือค้ำประกันอิเล็กทรอนิกส์ตามวิธีการที่กรมบัญชีกลางกำหนด

๖.๔ หนังสือค้ำประกันของบริษัทเงินทุน หรือบริษัทเงินทุนหลักทรัพย์ที่ได้รับอนุญาตให้ประกอบกิจการเงินทุนเพื่อการพาณิชย์และประกอบธุรกิจค้ำประกันตามประกาศของธนาคารแห่งประเทศไทย ตามรายชื่อบริษัทเงินทุนที่ธนาคารแห่งประเทศไทยแจ้งเวียนให้ทราบ โดยอนุโลมให้ใช้ตามตัวอย่างหนังสือค้ำประกันของธนาคารที่คณะกรรมการนโยบายกำหนด ดังระบุในข้อ ๑.๔ (๒)

๖.๕ พันธบัตรรัฐบาลไทย

หลักประกันนี้จะคืนให้ โดยไม่มีดอกเบี้ยภายใน ๑๕ วันนับถัดจากวันที่ผู้ชนะการประกวดราคาอิเล็กทรอนิกส์ (ผู้รับจ้าง) พ้นจากข้อผูกพันตามสัญญาจ้างแล้ว

๗. ค่าจ้างและการจ่ายเงิน

องค์การบริหารส่วนจังหวัดสระบุรี จะจ่ายค่าจ้างซึ่งได้รวมภาษีมูลค่าเพิ่มตลอดจนภาษีอากรอื่น ๆ และค่าใช้จ่ายทั้งปวงแล้ว โดยถือราคาเหมารวมเป็นเกณฑ์ และกำหนดการจ่ายเงิน เป็นจำนวน ๑ งวด ดังนี้

งวดที่ ๑ (งวดสุดท้าย) เป็นจำนวนเงินในอัตราร้อยละ ๑๐๐ ของค่าจ้าง เมื่อผู้รับจ้างได้ปฏิบัติงานดังนี้

- ติดตั้งแผ่นป้ายแสดงรายละเอียดงานก่อสร้าง จำนวน ๒ ป้าย แล้วเสร็จ
- งานพื้นทาง, งานรองพื้นทาง, งานผิวจราจรแอสฟัลต์คอนกรีต (Asphalt Concrete) แล้วเสร็จ
- งานติดตั้งไฟฟ้าแสงสว่างโซล่าเซลล์ แล้วเสร็จ

- ติดตั้งเครื่องหมายจราจร อุปกรณ์อำนวยความสะดวก และป้ายเหล็กโครงการตามแบบแปลน อบจ.สระบุรี แล้วเสร็จ

- นอกจากนี้ให้ทำการก่อสร้างส่วนอื่นๆ ที่เหลือทั้งหมดให้แล้วเสร็จเรียบร้อยถูกต้องครบถ้วนตามรูปแบบรายการก่อสร้างและสัญญาก่อสร้างทุกประการ ตลอดจนทำความสะอาดบริเวณที่ก่อสร้างให้เรียบร้อย และให้คณะกรรมการตรวจรับพัสดุได้ตรวจรับไว้เป็นที่เรียบร้อยแล้ว

๘. อัตราค่าปรับ

ค่าปรับตามสัญญาจ้างแนบท้ายเอกสารประกวดราคาอิเล็กทรอนิกส์นี้ หรือข้อตกลงจ้างเป็นหนังสือจะกำหนด ดังนี้

๘.๑ กรณีที่ผู้รับจ้างนำงานที่รับจ้างไปจ้างช่วงให้ผู้อื่นทำอีกทอดหนึ่งโดยไม่ได้รับอนุญาตจากองค์การบริหารส่วนจังหวัดสระบุรี จะกำหนดค่าปรับสำหรับการฝ่าฝืนดังกล่าวเป็นจำนวนร้อยละ ๑๐.๐๐ ของวงเงินของงานจ้างช่วงนั้น

๘.๒ กรณีที่ผู้รับจ้างปฏิบัติผิดสัญญาจ้างก่อสร้าง นอกเหนือจากข้อ ๘.๑ จะกำหนดค่าปรับเป็นรายวันเป็นจำนวนเงินตายตัวในอัตราร้อยละ ๐.๒๕ ของราคางานจ้าง

๙. การรับประกันความชำรุดบกพร่อง

ผู้ชนะการประกวดราคาอิเล็กทรอนิกส์ซึ่งได้ทำสัญญาจ้าง ตามแบบ ดังระบุในข้อ ๑.๓ หรือข้อตกลงจ้างเป็นหนังสือแล้วแต่กรณี จะต้องรับประกันความชำรุดบกพร่องของงานจ้างที่เกิดขึ้นภายในระยะเวลา ไม่น้อยกว่า ๒ ปี นับถัดจากวันที่องค์การบริหารส่วนจังหวัดสระบุรีได้รับมอบงาน โดยต้องรับผิดชอบซ่อมแซมแก้ไขให้ใช้งานได้ดังเดิมภายใน ๑๕ วัน นับถัดจากวันที่ได้รับแจ้งความชำรุดบกพร่อง

๑๐. ข้อสงวนสิทธิในการยื่นข้อเสนอและอื่น ๆ

๑๐.๑ เงินค่าจ้างสำหรับงานจ้างครั้งนี้ ได้มาจากเงินสะสมองค์การบริหารส่วนจังหวัดสระบุรี ปีงบประมาณ พ.ศ. ๒๕๖๗ ตามมติสภาองค์การบริหารส่วนจังหวัดสระบุรี ในการประชุม สมัยวิสามัญ สมัยที่ ๔ ประจำปี ๒๕๖๗ ครั้งที่ ๑ เมื่อวันที่ ๘ กรกฎาคม ๒๕๖๗ แผนงานอุตสาหกรรมและการโยธา งานก่อสร้าง ค่าที่ดินและสิ่งก่อสร้าง ประเภทค่าปรับปรุงที่ดินและสิ่งก่อสร้าง

การลงนามในสัญญาจะกระทำต่อเมื่อ องค์การบริหารส่วนจังหวัดสระบุรีได้รับอนุมัติเงิน ค่าก่อสร้างจากเงินสะสมองค์การบริหารส่วนจังหวัดสระบุรี ปีงบประมาณ พ.ศ. ๒๕๖๗ ตามมติสภาองค์การบริหารส่วนจังหวัดสระบุรี ในการประชุม สมัยวิสามัญ สมัยที่ ๔ ประจำปี ๒๕๖๗ ครั้งที่ ๑ เมื่อวันที่ ๘ กรกฎาคม ๒๕๖๗ แผนงานอุตสาหกรรมและการโยธา งานก่อสร้าง ค่าที่ดินและสิ่งก่อสร้าง ประเภทค่าปรับปรุงที่ดินและสิ่งก่อสร้าง

๑๐.๒ เมื่อองค์การบริหารส่วนจังหวัดสระบุรีได้คัดเลือกผู้ยื่นข้อเสนอรายใดให้เป็นผู้รับจ้าง และได้ตกลงจ้าง ตามการประกวดราคาอิเล็กทรอนิกส์แล้ว ถ้าผู้รับจ้างจะต้องส่งหรือนำสิ่งของมาเพื่อ งานจ้างดังกล่าวเข้ามาจากต่างประเทศ และของนั้นต้องนำเข้ามาโดยทางเรือในเส้นทางที่มีเรือไทยเดินอยู่ และสามารถให้บริการรับขนได้ตามที่รัฐมนตรีว่าการกระทรวงคมนาคมประกาศกำหนด ผู้ยื่นข้อเสนอซึ่งเป็นผู้รับจ้างจะต้องปฏิบัติตามกฎหมายว่าด้วยการส่งเสริมการพาณิชย์ ดังนี้

(๑) แจกการสั่งหรือนำสิ่งของดังกล่าวเข้ามาจากต่างประเทศต่อกรมเจ้าท่า ภายใน ๗ วัน นับตั้งแต่วันที่ผู้รับจ้างสั่งหรือซื้อของจากต่างประเทศ เว้นแต่เป็นของที่รัฐมนตรีว่าการกระทรวงคมนาคมประกาศยกเว้นให้บรรทุกโดยเรืออื่นได้

(๒) จัดการให้สิ่งของดังกล่าวบรรทุกโดยเรือไทย หรือเรือที่มีสิทธิเช่นเดียวกับเรือไทยจากต่างประเทศมายังประเทศไทย เว้นแต่จะได้รับอนุญาตจากกรมเจ้าท่า ให้บรรทุกสิ่งของนั้น โดยเรืออื่น ที่มีใช้เรือไทย ซึ่งจะต้องได้รับอนุญาตเช่นนั้นก่อนบรรทุกของลงเรืออื่น หรือเป็นของที่รัฐมนตรีว่าการกระทรวงคมนาคมประกาศยกเว้นให้บรรทุกโดยเรืออื่น

(๓) ในกรณีที่ไม่ปฏิบัติตาม (๑) หรือ (๒) ผู้รับจ้างจะต้องรับผิดชอบตามกฎหมายว่าด้วยการส่งเสริมการพาณิชย์

๑๐.๓ ผู้ยื่นข้อเสนอซึ่งองค์การบริหารส่วนจังหวัดสระบุรีได้คัดเลือกแล้ว ไม่ไปทำสัญญาหรือข้อตกลงจ้างเป็นหนังสือภายในเวลาที่กำหนดดังระบุไว้ในข้อ ๗ องค์การบริหารส่วนจังหวัดสระบุรี จะริบหลักประกันการยื่นข้อเสนอ หรือเรียกธำจจากผู้ออกหนังสือค้ำประกัน การยื่นข้อเสนอทันที และอาจพิจารณาเรียกธำจให้ชดใช้ความเสียหายอื่น (ถ้ามี) รวมทั้งจะพิจารณาให้เป็นผู้ทำงาน ตามระเบียบกระทรวงการคลังว่าด้วยการจัดซื้อจัดจ้างและการบริหารพัสดุภาครัฐ

๑๐.๔ องค์การบริหารส่วนจังหวัดสระบุรีสงวนสิทธิ์ที่จะแก้ไขเพิ่มเติมเงื่อนไข หรือข้อกำหนดในแบบสัญญาหรือข้อตกลงจ้างเป็นหนังสือให้เป็นไปตามความเห็นของสำนักงานอัยการสูงสุด (ถ้ามี)

๑๐.๕ ในกรณีที่เอกสารแนบท้ายเอกสารประกวดราคาอิเล็กทรอนิกส์นี้ มีความขัดหรือแย้งกับผู้ยื่นข้อเสนอจะต้องปฏิบัติตามคำวินิจฉัยขององค์การบริหารส่วนจังหวัดสระบุรี คำวินิจฉัยดังกล่าวให้ถือเป็นที่สุด และ ผู้ยื่นข้อเสนอไม่มีสิทธิเรียกร้องค่าใช้จ่ายใดๆ เพิ่มเติม

๑๐.๖ องค์การบริหารส่วนจังหวัดสระบุรี อาจประกาศยกเลิกการจัดจ้างในกรณีต่อไปนี้ ได้ โดยที่ผู้ยื่นข้อเสนอจะเรียกร้องค่าเสียหายใดๆ จากองค์การบริหารส่วนจังหวัดสระบุรีไม่ได้

(๑) องค์การบริหารส่วนจังหวัดสระบุรีไม่ได้รับการจัดสรรเงินที่จะใช้ในการจัดจ้างหรือได้รับจัดสรรแต่ไม่เพียงพอที่จะทำการจัดจ้างครั้งนี้ต่อไป

(๒) มีการกระทำที่เข้าลักษณะผู้ยื่นข้อเสนอที่ชนะการจัดจ้างหรือที่ได้รับการคัดเลือกมี ผลประโยชน์ร่วมกัน หรือมีส่วนได้เสียกับผู้ยื่นเสนอรายอื่น หรือขัดขวางการแข่งขันอย่างเป็นธรรมหรือสมยอมกันกับผู้ยื่นข้อเสนอรายอื่น หรือเจ้าหน้าที่ในการเสนอราคา หรือสื่อว่ากระทำการทุจริตอื่นใด ในการเสนอราคา

(๓) การทำการจัดจ้างครั้งนี้ต่อไปอาจก่อให้เกิดความเสียหายแก่องค์การบริหารส่วนจังหวัดสระบุรี หรือกระทบต่อประโยชน์สาธารณะ

(๔) กรณีอื่นในทำนองเดียวกับ (๑) (๒) หรือ (๓) ตามที่กำหนดในกฎกระทรวง ซึ่งออกตามความในกฎหมายว่าด้วยการจัดซื้อจัดจ้างและการบริหารพัสดุภาครัฐ

๑๑. การปรับราคาค่างานก่อสร้าง

การปรับราคาค่างานก่อสร้างตามสูตรการปรับราคาดังระบุในข้อ ๑.๕ จะนำมาใช้ในกรณี

ที่ ค่างานก่อสร้างลดลงหรือเพิ่มขึ้น โดยวิธีการต่อไปนี้

ตามเงื่อนไข หลักเกณฑ์ สูตรและวิธีคำนวณที่ใช้กับสัญญาแบบปรับราคาได้ตามมติ คณะรัฐมนตรีเมื่อวันที่ ๒๒ สิงหาคม ๒๕๓๒ เรื่อง การพิจารณาช่วยเหลือผู้ประกอบการอาชีพงานก่อสร้าง ตาม หนังสือสำนักเลขาธิการคณะรัฐมนตรี ที่ นร ๐๒๐๓/ว ๑๐๙ ลงวันที่ ๒๔ สิงหาคม ๒๕๓๒

สูตรการปรับราคา (สูตรค่า K) จะต้องคงที่ที่ระดับที่กำหนดไว้ในวันแล้วเสร็จตามที่ กำหนดไว้ในสัญญา หรือภายในระยะเวลาที่องค์การบริหารส่วนจังหวัดสระบุรีได้ขยายออกไป โดยจะใช้สูตร ของทางราชการที่ได้ระบุในข้อ ๑.๕ ดังนี้

$$K ๒.๑ = ๐.๓๐ + ๐.๑๐ * It / Io + ๐.๔๐ * Et / Eo + ๐.๒๐ * Ft / Fo$$

$$K ๓.๑ = ๐.๓๐ + ๐.๔๐ * At / Ao + ๐.๒๐ * Et / Eo + ๐.๑๐ * Ft / Fo$$

$$K ๓.๓ = ๐.๓๐ + ๐.๑๐ * Mt / Mo + ๐.๔๐ * At / Ao + ๐.๑๐ * Et / Eo + ๐.๑๐$$

* Ft / Fo

๑๒. มาตรฐานฝีมือช่าง

เมื่อองค์การบริหารส่วนจังหวัดสระบุรีได้คัดเลือกผู้ยื่นข้อเสนอรายใดให้เป็นผู้รับจ้างและ ได้ตกลงจ้างก่อสร้าง ตามประกาศนี้แล้วผู้ยื่นข้อเสนอจะต้องตกลงว่าในการปฏิบัติงานก่อสร้างดังกล่าว ผู้ยื่นข้อ เสนอจะต้องมีและใช้ผู้มีวุฒิบัตรระดับ ปวช. ปวส. และปวท. หรือเทียบเท่าจากสถาบันการศึกษาที่ ก.พ. รับรองให้เข้ารับราชการได้ ในอัตราไม่ต่ำกว่าร้อยละ ๑๐ ของแต่ละสาขาช่างแต่จะต้องมีจำนวนช่างอย่างน้อย ๑ คน ในแต่ละสาขาช่าง ดังต่อไปนี้

๑๒.๑ ช่างก่อสร้าง หรือช่างโยธา

๑๓. การปฏิบัติตามกฎหมายและระเบียบ

ในระหว่างระยะเวลาการก่อสร้าง ผู้ยื่นข้อเสนอที่ได้รับการคัดเลือกให้เป็นผู้รับจ้างต้อง ปฏิบัติ ตามหลักเกณฑ์ที่กฎหมายและระเบียบได้กำหนดไว้โดยเคร่งครัด

๑๔. การประเมินผลการปฏิบัติงานของผู้ประกอบการ

องค์การบริหารส่วนจังหวัดสระบุรี สามารถนำผลการปฏิบัติงานแล้วเสร็จตามสัญญาของ ผู้ยื่นข้อเสนอที่ได้รับการคัดเลือกให้ เป็นผู้รับจ้างเพื่อนำมาประเมินผลการปฏิบัติงานของผู้ประกอบการ

ทั้งนี้ หากผู้ยื่นข้อเสนอที่ได้รับการคัดเลือกไม่ผ่านเกณฑ์ที่กำหนดจะถูกระงับการยื่นข้อ เสนอหรือทำสัญญากับองค์การบริหารส่วนจังหวัดสระบุรี ไว้ชั่วคราว

องค์การบริหารส่วนจังหวัดสระบุรี



กันยายน ๒๕๖๗



บันทึกข้อความ

ส่วนราชการ สำนักช่าง ส่วนควบคุมการก่อสร้าง ฝ่ายสำรวจ โทร. ๐-๓๖๒๑-๒๕๔๓

ที่ สป ๕๑๐๐๕.๑/ ๕๙๖๔

วันที่ ๓๐ ส.ค. ๒๕๖๗

เรื่อง รายงานขอความเห็นชอบการจัดทำแบบรูปายการงานก่อสร้าง

เรียน นายกองค้การบริหารส่วนจังหวัดสระบุรี

ตามคำสั่งองค์การบริหารส่วนจังหวัดสระบุรี ที่ ๒๐๙๕/๒๕๖๗ ลงวันที่ ๑๖ สิงหาคม ๒๕๖๗ เรื่อง การแต่งตั้ง คณะกรรมการจัดทำแบบรูปายการงานก่อสร้าง และกำหนดราคากลาง สำหรับประกวดราคาจ้างก่อสร้างปรับปรุงถนนลาดยาง ซอย ๒ ขว. หมู่ที่ ๑๑ บ้านเขาหินดาด ตำบลท่าคล้อ อำเภอกำแพงคอย จังหวัดสระบุรี พร้อมติดตั้งไฟฟ้าแสงสว่างโซล่าเซลล์ ด้วยวิธีประกวดราคาอิเล็กทรอนิกส์ (e-bidding) ตามมติสภาองค์การบริหารส่วนจังหวัดสระบุรี สมัยวิสามัญ สมัยที่ ๔ ประจำปี ๒๕๖๗ ครั้งที่ ๑ อนุมัติใช้จ่ายเงินสะสมงบประมาณ ๔,๖๙๑,๐๐๐ บาท (สี่ล้านหกแสนเก้าหมื่นหนึ่งพันบาทถ้วน) นั้น

ขอเรียนว่า คณะกรรมการจัดทำแบบรูปายการงานก่อสร้างฯ ได้ดำเนินจัดทำแบบรูปายการงานก่อสร้างโครงการดังกล่าวฯ เสร็จเรียบร้อยแล้ว รายละเอียดตามเอกสารที่แนบมาพร้อมนี้

จึงเรียนมาเพื่อโปรดพิจารณาให้ความเห็นชอบ แบบรูปายการงานก่อสร้างฯ ดังกล่าว และลงนามในบันทึกฉบับนี้ แจ้งกองพัสดุและทรัพย์สินเพื่อพิจารณาดำเนินการต่อไป

(ลงชื่อ)

(นายจิรพล บุญลือ)

หัวหน้าฝ่ายสาธารณูปโภค

ประธานกรรมการ

ความคิดเห็นของรองปลัดองค์การบริหารส่วนจังหวัด

- -

(นางทิตยาพร เพชรประดับ)

รองปลัดองค์การบริหารส่วนจังหวัด

(ลงชื่อ)

(นายพรชัย แก้วบังวัน)

วิศวกรโยธาชำนาญการพิเศษ (วช.)

กรรมการ

ความคิดเห็นของปลัดองค์การบริหารส่วนจังหวัด

- -

(นางสาวนิภา ประชีพฉาย)

ปลัดองค์การบริหารส่วนจังหวัดสระบุรี

(ลงชื่อ)

(นายพงศกร เพชรประดับ)

วิศวกรโยธาชำนาญการ

กรรมการ

ความคิดเห็นของผู้อำนวยการส่วนควบคุมการก่อสร้าง

(นายปรนัย สุสุขเกษม)

ผู้อำนวยการส่วนควบคุมการก่อสร้าง

ความคิดเห็นของนายกองค้การบริหารส่วนจังหวัดสระบุรี

- -

(นายธนภฤต อัดทะสัมปณณะ)

รองนายกองค้การบริหารส่วนจังหวัด ปฏิบัติราชการแทน

นายกองค้การบริหารส่วนจังหวัดสระบุรี

ความคิดเห็นของผู้อำนวยการสำนักช่าง

(นายสุรศักดิ์ สมภักดี)

ผู้อำนวยการสำนักช่าง

วันที่อนุมัติ.....

รายละเอียดแบบรูปรายการงานก่อสร้าง สำหรับประกวดราคาจ้างก่อสร้าง
โครงการปรับปรุงถนนลาดยาง ซอย ๒ ขวา หมู่ที่ ๑๑ บ้านเขาหินดาด ตำบลท่าคล้อ อำเภอแก่งคอย
จังหวัดสระบุรี พร้อมติดตั้งไฟฟ้าแสงสว่างโซลาร์เซลล์ ด้วยวิธีประกวดราคาอิเล็กทรอนิกส์ (e-bidding)

๑. ความเป็นมา

ด้วยองค์การบริหารส่วนจังหวัดสระบุรีมีอำนาจหน้าที่ตามพระราชบัญญัติองค์การบริหารส่วนจังหวัด พ.ศ. ๒๕๔๐ มาตรา ๔๕ องค์การบริหารส่วนจังหวัดมีอำนาจหน้าที่ดำเนินกิจการภายในเขตองค์การบริหารส่วนจังหวัด (๓) สนับสนุนสภาพตำบลและราชการส่วนท้องถิ่นอื่นในการพัฒนาท้องถิ่น มาตรา ๔๖ องค์การบริหารส่วนจังหวัดอาจจัดทำกิจการใด ๆ อันเป็นอำนาจหน้าที่ของราชการส่วนท้องถิ่นอื่นหรือองค์การบริหารส่วนจังหวัดอื่นที่อยู่นอกเขตจังหวัดได้เมื่อได้รับความยินยอมจากราชการส่วนท้องถิ่นอื่นหรือองค์การบริหารส่วนจังหวัดอื่นที่เกี่ยวข้อง ซึ่งองค์การบริหารส่วนตำบลหินซ้อน ขอรับการสนับสนุนโครงการปรับปรุงถนนลาดยาง ซอย ๒ ขวา หมู่ที่ ๑๑ บ้านเขาหินดาด ตำบลท่าคล้อ อำเภอแก่งคอย จังหวัดสระบุรี พร้อมติดตั้งไฟฟ้าแสงสว่างโซลาร์เซลล์ เพื่อบรรเทาความเดือดร้อนให้กับประชาชนในพื้นที่ เนื่องจากในปัจจุบันถนนบริเวณดังกล่าวมีสภาพชำรุด เสียหาย เป็นหลุมเป็นบ่อ ส่งผลให้ประชาชนในพื้นที่ได้รับความเดือนร้อนในการใช้ถนนสัญจรไป-มา อีกทั้งถนนสายดังกล่าวยังขาดไฟฟ้าสาธารณะส่องสว่างในเวลากลางคืน ทำให้การสัญจรไป-มา ในช่วงเวลากลางคืนค่อนข้างลำบาก บางครั้งเกิดอันตรายต่อชีวิตและทรัพย์สิน ดังนั้นเพื่อสร้างความปลอดภัยในชีวิตและทรัพย์สินของประชาชนในพื้นที่ในการใช้รถใช้ถนนเดินทางอย่างปลอดภัย อีกทั้งยังเป็นการส่งเสริมการใช้พลังงานสะอาด ลดสถานะโลกร้อน จึงได้มีความจำเป็นต้องดำเนินโครงการดังกล่าวเพื่อแก้ไขปัญหาความเดือดร้อนให้กับประชาชน

๒. วัตถุประสงค์

- ๒.๑ เพื่อแก้ไขปัญหาความเดือดร้อนของประชาชนผู้ใช้ถนน
- ๒.๒ เพื่อปรับปรุงการคมนาคมให้มีความสะดวก รวดเร็ว และปลอดภัยยิ่งขึ้น
- ๒.๓ เพื่อให้มีไฟฟ้าสาธารณะส่องสว่างในเวลากลางคืน
- ๒.๔ เพื่อส่งเสริมการใช้ไฟฟ้าจากพลังงานแสงอาทิตย์ (Solar Cell) และเป็นการแก้ไขปัญหาสถานะโลกร้อน
- ๒.๕ เพื่อลดปัญหาด้านอุบัติเหตุและอาชญากรรมในพื้นที่

๓. คุณสมบัติผู้เสนอราคา

ผู้ยื่นข้อเสนอจะต้องมีคุณสมบัติ ดังต่อไปนี้

- ๓.๑ มีความสามารถตามกฎหมาย
- ๓.๒ ไม่เป็นบุคคลล้มละลาย
- ๓.๓ ไม่อยู่ระหว่างเลิกกิจการ
- ๓.๔ ไม่เป็นบุคคลซึ่งอยู่ระหว่างถูกระงับการยื่นข้อเสนอหรือทำสัญญากับหน่วยงานของรัฐไว้ชั่วคราว เนื่องจากเป็นผู้ที่ไม่ผ่านเกณฑ์การประเมินผลการปฏิบัติงานของผู้ประกอบการตามระเบียบที่รัฐมนตรีว่าการกระทรวงการคลังกำหนดตามที่ประกาศเผยแพร่ในระบบเครือข่ายสารสนเทศของกรมบัญชีกลาง



/๓.๕ ไม่เป็นบุคคล...

๓.๕. ไม่เป็นบุคคลซึ่งถูกระบุชื่อไว้ในบัญชีรายชื่อผู้ทำงานและได้แจ้งเวียนชื่อให้เป็นผู้ทำงานของหน่วยงานของรัฐในระบบเครือข่ายสารสนเทศของกรมบัญชีกลาง ซึ่งรวมถึงนิติบุคคลที่ผู้ทำงานเป็นหุ้นส่วนผู้จัดการ กรรมการผู้จัดการ ผู้บริหาร ผู้มีอำนาจในการดำเนินงานในกิจการของนิติบุคคลนั้นด้วย

๓.๖. มีคุณสมบัติและไม่มีลักษณะต้องห้ามตามที่คณะกรรมการนโยบายการจัดซื้อจัดจ้างและการบริหารพัสดุภาครัฐกำหนดในราชกิจจานุเบกษา

๓.๗. เป็นนิติบุคคลผู้มีอาชีพรับจ้างงานที่ประกวดราคาอิเล็กทรอนิกส์ดังกล่าว

๓.๘. ไม่เป็นผู้มีผลประโยชน์ร่วมกันกับผู้ยื่นข้อเสนอรายอื่นที่เข้ายื่นข้อเสนอให้แก่องค์การบริหารส่วนจังหวัดสระบุรี ณ วันประกาศประกวดราคาอิเล็กทรอนิกส์ หรือไม่เป็นผู้กระทำการอันเป็นการขัดขวางการแข่งขันราคาอย่างเป็นธรรม ในการประกวดราคาอิเล็กทรอนิกส์ครั้งนี้

๓.๙. ไม่เป็นผู้ได้รับเอกสิทธิ์หรือความคุ้มกัน ซึ่งอาจปฏิเสธไม่ยอมขึ้นศาลไทย เว้นแต่รัฐบาลของผู้ยื่นข้อเสนอได้มีคำสั่งสละเอกสิทธิ์และความคุ้มกันเช่นนั้น

๓.๑๐ ผู้ยื่นข้อเสนอต้องมีผลงานก่อสร้างประเภทเดียวกันกับงานที่ประกวดราคาจ้างก่อสร้างในครั้งนี้ ในวงเงินไม่น้อยกว่า ๑,๘๐๐,๐๐๐ บาท (หนึ่งล้านแปดแสนบาทถ้วน) และเป็นผลงานที่เป็นคู่สัญญาโดยตรงกับหน่วยงานของรัฐ รัฐวิสาหกิจ หรือหน่วยงานเอกชน ที่องค์การบริหารส่วนจังหวัดสระบุรีเชื่อถือ

๓.๑๑ กรณีโรงงานผสมแอสฟัลต์คอนกรีต ผู้ยื่นข้อเสนอจะต้องมีคุณสมบัติ ดังนี้

(๑) ผู้ยื่นข้อเสนอต้องมีโรงงานผสมแอสฟัลต์คอนกรีต หรือ ต้องมีเอกสารยินยอมให้ใช้ผลิตภัณฑ์จากโรงงานผสมแอสฟัลต์คอนกรีตที่ไม่ใช่ของผู้ยื่นข้อเสนอ ทั้งนี้เพื่อให้ความสามารถควบคุมอุณหภูมิของส่วนผสมแอสฟัลต์คอนกรีตได้ และเพื่อให้เป็นไปตามมาตรฐานแอสฟัลต์คอนกรีตของกรมทางหลวงชนบท มทข. ๒๓๐-๒๕๖๓

(๒) ต้องมีสำเนาใบอนุญาตประกอบกิจการโรงงาน (แบบ รง.๔) จากกรมโรงงานอุตสาหกรรมของผู้ยื่นข้อเสนอ หรือผู้ให้ความยินยอมใช้ผลิตภัณฑ์ ทั้งนี้ใบอนุญาตประกอบกิจการโรงงาน (แบบ รง.๔) จากกรมโรงงานอุตสาหกรรมต้องไม่หมดอายุ ถูกสั่งพักใช้ หรือเพิกถอน

(๓) กรณีไม่มีใบอนุญาตประกอบกิจการโรงงาน (แบบ รง.๔) จากกรมโรงงานอุตสาหกรรม ให้ใช้หนังสือรับรองการตั้งหน่วยงานผลิตแอสฟัลต์คอนกรีต สำหรับหน่วยงานก่อสร้าง จากหน่วยงานในสังกัดกรมโรงงานอุตสาหกรรมแทน ของผู้ยื่นข้อเสนอ หรือผู้ให้ความยินยอมใช้ผลิตภัณฑ์ ทั้งนี้หนังสือรับรองดังกล่าวต้องไม่หมดอายุ ถูกยกเลิก หรือเพิกถอน

(๔) ต้องมีแผนที่แสดงที่ตั้งโรงงานผสมแอสฟัลต์คอนกรีต และเส้นทางขนส่งจากโรงงานผสมถึงกึ่งกลางของโครงการก่อสร้าง โดยมีระยะทางขนส่งไม่เกิน ๑๑๐ กิโลเมตร และต้องมีกำลังการผลิต (Rated Capacity) ไม่น้อยกว่า ๖๐ ตันต่อชั่วโมง

(๕) กรณีใช้โรงงานผสมแอสฟัลต์คอนกรีตแบบเคลื่อนที่ (Mobile Asphalt Concrete Plant) ให้ดำเนินการตามข้อ ๓.๑๑ (๑) (๒) (๓) และ (๔)

๓.๑๒ ผู้ยื่นข้อเสนอ หากได้รับการคัดเลือกเป็นคู่สัญญา จะต้องนำวิศวกรโยธาควบคุมงาน และช่างโยธาควบคุมงานมาแสดงตนต่อผู้ควบคุมงานขององค์การบริหารส่วนจังหวัดสระบุรี/ประธานกรรมการตรวจรับฯ ก่อนเข้าดำเนินการก่อสร้าง

พย

/๓.๑๓ ผู้ยื่นข้อเสนอ...

๓.๑๓ ผู้ยื่นข้อเสนอต้องมีขีดความสามารถและความพร้อมด้านบุคลากร ด้านเครื่องจักร - เครื่องมือโรงงาน ตามรูปแบบรายการงานก่อสร้างกำหนด ภายหลังจากได้รับการคัดเลือกเป็นคู่สัญญา

๓.๑๔ ผู้ยื่นข้อเสนอที่ได้รับการคัดเลือกเป็นคู่สัญญาต้องใช้พัสดุประเภทวัสดุหรือครุภัณฑ์ที่จะใช้ในงานก่อสร้างเป็นพัสดุที่ผลิตภายในประเทศ โดยต้องใช้ไม่น้อยกว่าร้อยละ ๖๐ ของมูลค่าพัสดุที่จะใช้ในงานก่อสร้างทั้งหมดตามสัญญา และคู่สัญญาต้องจัดทำแผนการใช้พัสดุที่ผลิตภายในประเทศไม่น้อยกว่าร้อยละ ๖๐ ของมูลค่าพัสดุที่จะใช้ในงานก่อสร้างทั้งหมดตามสัญญา (ภาคผนวก ๑) โดยส่งให้องค์การบริหารส่วนจังหวัดสระบุรี ภายใน ๖๐ วัน นับถัดจากวันที่ได้ลงนามสัญญา

๓.๑๕ แคนดตาลีอกหรือเอกสารแสดงรายละเอียดผลิตภัณฑ์ของชุดคอมพิวเตอร์พลังงานแสงอาทิตย์ (ถ้ามี)

๓.๑๖ เอกสารหนังสือรับรองการใช้ผลิตภัณฑ์บัญชีนวัตกรรมไทย รหัส ๐๗๐๒๐๐๓๗ ผู้ขึ้นบัญชีนวัตกรรมไทย รหัส ๐๗๐๒๐๐๓๗ ยื่นวันเสนอราคา

๔. รายละเอียดโครงการ

ปรับปรุงถนนลาดยาง ซอย ๒ ขวา หมู่ที่ ๑๑ บ้านเขาหินดาด ตำบลท่าคล้อ อำเภอแก่งคอย จังหวัดสระบุรี พร้อมติดตั้งไฟฟ้าแสงสว่างโซล่าเซลล์ ขนาดผิวจราจรกว้าง ๖ เมตร ยาว ๙๐๐ เมตร ไม่มีไหล่ทาง หนา ๐.๐๕ เมตร หรือคิดเป็นพื้นที่ลาดยางไม่น้อยกว่า ๕,๔๐๐ ตารางเมตร พร้อมติดตั้งไฟฟ้าแสงสว่างโซล่าเซลล์ จำนวน ๓๐ ชุด ตามแบบแปลนขององค์การบริหารส่วนจังหวัดสระบุรี ที่ ๑๐๙/๒๕๖๗

๕. ระยะเวลาดำเนินการ

กำหนดให้ ระยะเวลาดำเนินการก่อสร้าง ๙๐ วัน

๖. หลักเกณฑ์ในการพิจารณาคัดเลือกข้อเสนอ

- เกณฑ์ราคา -

๗. งบประมาณ

ตามมติสภาองค์การบริหารส่วนจังหวัดสระบุรี สมัยวิสามัญ สมัยที่ ๔ ประจำปี ๒๕๖๗ ครั้งที่ ๑ อนุมัติใช้จ่ายเงินสะสม เพื่อดำเนินโครงการก่อสร้าง/ปรับปรุง ถนนลาดยางพร้อมติดตั้งไฟฟ้าแสงสว่างโซล่าเซลล์ งบประมาณ ๔,๖๙๑,๐๐๐ บาท (สี่ล้านหกแสนเก้าหมื่นหนึ่งพันบาทถ้วน)

๘. การแบ่งงวดงาน

แบ่งจ่ายเป็น ๑ งวดงาน คิดเป็นร้อยละ ๑๐๐ ของงานจ้างทั้งหมด เมื่อผู้รับจ้างได้ดำเนินการปรับปรุง ถนนลาดยาง ซอย ๒ ขวา หมู่ที่ ๑๑ บ้านเขาหินดาด ตำบลท่าคล้อ อำเภอแก่งคอย จังหวัดสระบุรี พร้อมติดตั้งไฟฟ้าแสงสว่างโซล่าเซลล์ ตามรายละเอียดที่กำหนด/สัญญาจ้าง ดังนี้

งวดสุดท้าย คิดเป็นเงินร้อยละ ๑๐๐ เมื่อผู้รับจ้างดำเนินการต่อไปนี้

- ติดตั้งแผ่นป้ายแสดงรายละเอียดงานก่อสร้าง จำนวน ๒ ป้าย แล้วเสร็จ

พย

/-ติดตั้งเครื่องหมาย...

- งานพื้นทาง , งานรองพื้นทาง , งานผิวจราจรแอสฟัลต์คอนกรีต (Asphalt Concrete) แล้วเสร็จ
- งานติดตั้งติดตั้งไฟฟ้าแสงสว่างโซล่าเซลล์ แล้วเสร็จ
- ติดตั้งเครื่องหมายจราจร อุปกรณ์อำนวยความสะดวก และป้ายเหล็กโครงการตามแบบแปลน อบจ.สระบุรี แล้วเสร็จ
- นอกจากนี้ให้ทำการก่อสร้างส่วนอื่น ๆ ที่เหลือทั้งหมดให้แล้วเสร็จเรียบร้อยถูกต้องครบถ้วนตามรูปแบบรายการก่อสร้างและสัญญาก่อสร้างทุกประการ ตลอดจนทำความสะอาดบริเวณที่ก่อสร้างให้เรียบร้อย และให้คณะกรรมการตรวจรับพัสดุได้ตรวจรับไว้เป็นที่เรียบร้อยแล้ว

(กำหนดเวลาแล้วเสร็จ ๙๐ วัน)

๙. อัตราค่าปรับ การปรับราคางานก่อสร้าง (ค่า K)

กำหนดค่าปรับเป็นรายวันในอัตราค่าปรับตายตัวระหว่างร้อยละ ๐.๒๕ ของราคางานจ้างสำหรับราคางานก่อสร้างตามสัญญานี้จะนำสูตร Escalation Factor (K) มาใช้คำนวณราคาค่างานที่เปลี่ยนแปลงไป โดยวิธีการต่อไปนี้ ตามเงื่อนไขหลักเกณฑ์สูตรและวิธีคำนวณที่ใช้กับสัญญาแบบปรับราคาได้ตามมติ คณะรัฐมนตรี เมื่อวันที่ ๒๒ สิงหาคม ๒๕๓๒ เรื่อง การพิจารณาช่วยเหลือผู้ประกอบการอาชีพงานก่อสร้างตามหนังสือสำนักเลขาธิการคณะรัฐมนตรี ที่ นร ๐๒๐๓/ว ๑๐๙ ลงวันที่ ๒๔ สิงหาคม ๒๕๓๒

สูตรการปรับราคา (สูตรค่า K) จะต้องคงที่ที่ระดับกำหนดไว้ในวันแล้วเสร็จ ตามที่กำหนดไว้ในสัญญา หรือภายในระยะที่ผู้ว่าจ้างได้ขยายออกไป โดยใช้สูตรค่า K ดังนี้

$$K_{๒.๑} = ๐.๓๐ + ๐.๑๐ * I_t / I_o + ๐.๔๐ * E_t / E_o + ๐.๒๐ * F_t / F_o$$

$$K_{๓.๑} = ๐.๓๐ + ๐.๔๐ * A_t / A_o + ๐.๒๐ * E_t / E_o + ๐.๑๐ * F_t / F_o$$

$$K_{๓.๓} = ๐.๓๐ + ๐.๑๐ * M_t / M_o + ๐.๔๐ * A_t / A_o + ๐.๑๐ * E_t / E_o + ๐.๑๐ * F_t / F_o$$

๑๐. การกำหนดระยะเวลารับประกันความชำรุดบกพร่อง

เมื่องานแล้วเสร็จตามสัญญาจ้าง และผู้ว่าจ้างได้รับมอบงานจากผู้รับจ้างเรียบร้อยแล้ว หากมีความชำรุดบกพร่องหรือเสียหายอันเกิดจากความบกพร่องของผู้รับจ้าง ภายในระยะเวลา ๒ ปี นับถัดจากวันที่ได้รับมอบงาน ผู้รับจ้างจะต้องรีบแก้ไขให้เรียบร้อยโดยไม่ชักช้า

ลงชื่อ.....ประธานกรรมการฯ

(นายจิรพล บุญลือ)
หัวหน้าฝ่ายสาธารณูปโภค

ลงชื่อ.....กรรมการ

(นายพรชัย แก้วบังวัน)
วิศวกรโยธาชำนาญการพิเศษ (วช.)

ลงชื่อ.....กรรมการ

(นายพงศกร เพชรประดับ)
วิศวกรโยธาชำนาญการ



บันทึกข้อความ

ส่วนราชการ สำนักช่าง ส่วนควบคุมการก่อสร้าง ฝ่ายสำรวจ โทร. ๐-๓๖๒๑-๒๕๔๓

ที่ สบ ๕๑๐๐๕.๑/๕๑๐๕

วันที่ ๓ กันยายน ๒๕๖๗

เรื่อง ขออนุมัติกำหนดราคากลางงานก่อสร้าง

เรียน นายกองค้การบริหารส่วนจังหวัดสระบุรี

ตามคำสั่งองค์การบริหารส่วนจังหวัดสระบุรี ที่ ๒๐๙๕/๒๕๖๗ ลงวันที่ ๑๖ สิงหาคม ๒๕๖๗ เรื่อง การแต่งตั้ง คณะกรรมการจัดทำแบบรูปรายการงานก่อสร้าง และกำหนดราคากลาง สำหรับประกวดราคาจ้างก่อสร้างปรับปรุงถนนลาดยาง ซอย ๒ ขวา หมู่ที่ ๑๑ บ้านเขาหินลาด ตำบลท่าคล้อ อำเภอแก่งคอย จังหวัดสระบุรี พร้อมติดตั้งไฟฟ้าแสงสว่างโซล่าเซลล์ ด้วยวิธีประกวดราคาอิเล็กทรอนิกส์ (e-bidding) เพื่อดำเนินการตามระเบียบกระทรวงการคลังว่าด้วยการจัดซื้อจัดจ้างและการบริหารพัสดุภาครัฐ พ.ศ. ๒๕๖๐ นั้น

คณะกรรมการกำหนดราคากลาง ได้พิจารณา กำหนดราคากลางโครงการดังกล่าว ตามมติสภาองค์การบริหารส่วนจังหวัดสระบุรี สมัยวิสามัญ สมัยที่ ๔ ประจำปี ๒๕๖๗ ครั้งที่ ๑ อนุมัติใช้จ่ายเงินสะสม งบประมาณ ๔,๖๙๑,๐๐๐ บาท (สี่ล้านหกแสนเก้าหมื่นหนึ่งพันบาทถ้วน) โดยอ้างอิงราคาตามราคาวัสดุ ก่อสร้าง ของสำนักงานพาณิชย์จังหวัดสระบุรีและพาณิชย์กรุงเทพฯ ราคาในท้องถิ่นและหลักเกณฑ์การคำนวณ ราคากลางงานก่อสร้างของกรมบัญชีกลาง จำนวน ๔,๘๐๑,๗๗๐.๕๑ บาท (สี่ล้านแปดแสนหนึ่งพันเจ็ดร้อย เจ็ดสิบบาทสี่สิบบเอ็ดสตางค์)

จึงเรียนมาเพื่อโปรดอนุมัติราคากลาง

(ลงชื่อ)

(นายจิรพล บุญสือ)

หัวหน้าฝ่ายสาธารณูปโภค

ประธานกรรมการ

ความคิดเห็นของรองปลัดองค์การบริหารส่วนจังหวัด

(นางทิตยาพร เพชรประดับ)

รองปลัดองค์การบริหารส่วนจังหวัด

(ลงชื่อ)

(นายพรชัย แก้วบังวัน)

วิศวกรโยธาชำนาญการพิเศษ (วช.)

กรรมการ

ความคิดเห็นของปลัดองค์การบริหารส่วนจังหวัด

(นางสาวนิภา ประชีพฉาย)

ปลัดองค์การบริหารส่วนจังหวัดสระบุรี

(ลงชื่อ)

(นายพงศกร เพชรประดับ)

วิศวกรโยธาชำนาญการ

กรรมการ

ความคิดเห็นของผู้อำนวยการส่วนควบคุมการก่อสร้าง

(นายประยัด สุขเกษม)

ผู้อำนวยการส่วนควบคุมการก่อสร้าง

ความคิดเห็นของนายกองค์การบริหารส่วนจังหวัดสระบุรี

(นายชนกฤต อัดละสัมปนณะ)

รองนายกองค์การบริหารส่วนจังหวัด ปฏิบัติราชการแทน

นายกองค์การบริหารส่วนจังหวัดสระบุรี

ความคิดเห็นของผู้อำนวยการสำนักช่าง

(นายสุรศักดิ์ สมภักดี)

ผู้อำนวยการสำนักช่าง

ตารางแสดงวงเงินงบประมาณที่ได้รับจัดสรรและราคากลางในงานจ้างก่อสร้าง

1. ชื่อโครงการ

ประกวดราคาจ้างก่อสร้างปรับปรุงถนนลาดยาง ซอย ๒ ขวา หมู่ที่ ๑๑ บ้านเขาหินดาด ต.ท่าคล้อ อ.แก่งคอย จ.สระบุรี
พร้อมติดตั้งไฟฟ้าแสงสว่างโซล่าเซลล์ ด้วยวิธีประกวดราคาอิเล็กทรอนิกส์ (e-bidding) / ปรับปรุงถนนลาดยาง ซอย ๒ ขวา

2. หมู่ที่ ๑๑ บ้านเขาหินดาด ต.ท่าคล้อ อ.แก่งคอย จ.สระบุรี พร้อมติดตั้งไฟฟ้าแสงสว่างโซล่าเซลล์
หน่วยงานเจ้าของโครงการ องค์การบริหารส่วนจังหวัดสระบุรี / องค์การบริหารส่วนจังหวัดสระบุรี

3. วงเงินงบประมาณที่ได้รับจัดสรร 4,691,000.00 บาท

4. ลักษณะงาน

โดยสังเขป ปรับปรุงถนนลาดยาง
.....
.....
.....
.....

5. ราคากลางคำนวณ ณ วันที่ 03 กันยายน 2567 เป็นเงิน 4,801,770.41 บาท

6. บัญชีประมาณการราคากลาง

6.1 แบบสรุปราคากลางงานทางสะพานและท่อเหลี่ยม

7. รายชื่อคณะกรรมการกำหนดราคากลาง

- 7.1 จิรพล บุญลือ ประธานกรรมการกำหนดราคากลาง หัวหน้าฝ่ายสาธารณสุขปโคด 
- 7.2 พงศกร เพชรประดับ กรรมการกำหนดราคากลาง วิศวกรโยธาชำนาญการ
- 7.3 พรชัย แก้วบังวัน กรรมการกำหนดราคากลาง วิศวกรโยธาชำนาญการพิเศษ (วช.)

แบบฟอร์มรายงานหรือสรุปราคากลางงานก่อสร้างทาง สะพาน และท่อเหลี่ยม

ชื่อโครงการ/งานก่อสร้าง ประภทวราคาจ้างก่อสร้างปรับปรุงถนนลาดยาง ขอย ๒ ซวา หมู่ที่ ๑๑ บ้านเขาหินดาด ต.ท่าคล้อ อ.แก่งคอย จ.สระบุรี พร้อมติดตั้งไฟฟ้าแสงสว่างโซล่าเซลล์ ด้วยวิธีประกวดราคาอิเล็กทรอนิกส์ (e-

หน่วยงานเจ้าของโครงการ/งานก่อสร้าง องค์การบริหารส่วนจังหวัดสระบุรี/องค์การบริหารส่วนจังหวัดสระบุรี

ลำดับที่ตามสัญญา	รายการงานก่อสร้าง	หน่วย	จำนวน	ราคาต่อหน่วย	ราคาทุน	FN	ราคาต่อหน่วย X FN	ราคากลาง
1	1. งานดินคันทาง 1.1 งานรื้อโครงสร้างเดิม (REMOVAL OF EXISTING STRUCTURES) 1.1.1 งานรื้อผิวลาดยางเดิม (REMOVAL OF EXISTING ASPHALT CONCRETE SURFACE) (ขมทั้ง) 1.2 งานรองพื้นทางและพื้นทาง (SUBBASE AND BASE COURSES)	ตร.ม.	5,400.000	16.79	90,666.00	1.3642	22.90	123,686.55
2	1.2.1 งานรื้อชั้นทางเดิมและก่อสร้างใหม่ หนา.....ซม. (SCARIFICATION & RECONSTRUCTION OF EXISTING BASE)(ชั้นพื้นทางหินคลุก/กรวดไม่) 2. งานโครงสร้างทาง 2.2 งานรองพื้นทางและพื้นทาง (SUBBASE AND BASE COURSES) 2.2.2 งานพื้นทาง (BASE COURSES)	ตร.ม.	6,345.000	14.52	92,129.40	1.3642	19.80	125,682.92

พรชัย แก้วบังวัน

03 กันยายน 2567 08:52:16

แบบฟอร์มรายงานหรือสรุปราคากลางงานก่อสร้างทาง สะพาน และท่อเหลี่ยม

ชื่อโครงการ/งานก่อสร้าง ปรุแกวราคาจ้างก่อสร้างปรับปรุงถนนลาดยาง ขอย ๒ ขวา หมู่ที่ ๑๑ บ้านเขาหินดาด ต.ท่าคล้อ อ.แก่งคอย จ.สระบุรี พร้อมติดตั้งไฟฟ้าแสงสว่างโซลาร์เซลล์ ด้วยวิธีประกวดราคาอิเล็กทรอนิกส์ (e-

หน่วยงานเจ้าของโครงการ/งานก่อสร้าง องค์การบริหารส่วนจังหวัดสระบุรี/องค์การบริหารส่วนจังหวัดสระบุรี

ลำดับที่ ตามสัญญา	รายการงานก่อสร้าง	หน่วย	จำนวน	ราคาต่อหน่วย	ราคาทุน	FN	ราคาต่อหน่วย X FN	ราคากลาง
3	2.2.2.1 งานพื้นทางหินคลุก (CRUSHED ROCK SOIL AGGREGATE TYPE BASE) 3. งานผิวทาง 3.1 งานผิวทาง (SURFACE COURSES) 3.1.1 งานไพรม์โคต และแท็คโคต (PRIME COAT & TACK COAT) 3.1.1.1 งานลาดแอสฟัลต์ไพรม์โคต (PRIME COAT) (พื้นทางหินคลุก) 3.1.2 งานแอสฟัลต์คอนกรีต (ASPHALT CONCRETE) 3.1.2.1 งานชั้นผิวทางแอสฟัลต์คอนกรีต หนา.....ซม. (ASPHALT CONCRETE WEARING COURSE) 4. งานเครื่องหมกบนผิวทาง และป้ายจราจร 4.1 งานเบ็ดเตล็ด (MISCELLANEOUS)	ลบ.ม.	810.000	320.78	259,831.80	1.3642	437.60	354,462.54
4		ตร.ม.	5,400.000	32.92	177,768.00	1.3642	44.90	242,511.10
5		ตร.ม.	5,400.000	260.15	1,404,810.00	1.3642	354.89	1,916,441.80

พรชัย แก้วบังวัน

03 กันยายน 2567 08:52:16

แบบฟอร์มรายงานหรือสรุปราคากลางงานก่อสร้างทาง สะพาน และท่อเหลี่ยม

ชื่อโครงการ/งานก่อสร้าง ประทศราคากลางก่อสร้างปรับปรุงถนนลาดยาง ซอย ๒ ขวา หมู่ที่ ๑๑ บ้านเขาหินตาด ต.ท่าคล้อ อ.แก่งคอย จ.สระบุรี พร้อมติดตั้งไฟฟ้าแสงสว่างโซลาร์เซลล์ ด้วยวิธีประกวดราคาอิเล็กทรอนิกส์ (e-

หน่วยงานเจ้าของโครงการ/งานก่อสร้าง องค์การบริหารส่วนจังหวัดสระบุรี/องค์การบริหารส่วนจังหวัดสระบุรี

ลำดับที่ ตามสัญญา	รายการงานก่อสร้าง	หน่วย	จำนวน	ราคาต่อหน่วย	ราคาทุน	FN	ราคาต่อหน่วย X FN	ราคากลาง
6	4.1.1 งานตีเส้นจราจร (MARKINGS)	ตร.ม.	203.000	290.00	58,870.00	1.3642	395.61	80,310.45
7	4.1.1.1 THERMOPLASTIC PAINT ระดับ 1(YELLOW & WHITE)	ตร.ม.	7.800	450.00	3,510.00	1.3642	613.89	4,788.34
8	4.1.1.2 งาน Rumble strips	ชุด	1.000	2,980.00	2,980.00	1.3642	4,065.31	4,065.31
9	4.1.1.3 ไฟกระพริบแบบโซลาร์เซลล์+ป้าย	ชุด	1.000	17,020.00	17,020.00	1.3642	23,218.68	23,218.68
10	4.2 ป้ายโครงการ(ป้ายเหล็ก)	ชุด	1.000	4,840.00	4,840.00	1.3642	6,602.72	6,602.72
	5. งานครุภัณฑ์จัดซื้อ							1,920,000.00
รวมราคากลาง								4,801,770.41

พรชัย แก้วบังวัน

03 กันยายน 2567 08:52:16

แบบฟอร์มรายงานหรือสรุปราคากลางงานก่อสร้างทาง สะพาน และท่อเหลี่ยม

ชื่อโครงการ/งานก่อสร้าง ประกวดราคาจ้างก่อสร้างปรับปรุงถนนลาดยาง ซอย ๒ ขวา หมู่ที่ ๑๑ บ้านเขากินดาต ต.ท่าคล้อ อ.แก่งคอย จ.สระบุรี พร้อมติดตั้งไฟฟ้าแสงสว่างโซลาร์เซลล์ ด้วยวิธีประกวดราคาอิเล็กทรอนิกส์ (e-bidding)

หน่วยงานเจ้าของโครงการ/งานก่อสร้าง องค์การบริหารส่วนจังหวัดสระบุรี/องค์การบริหารส่วนจังหวัดสระบุรี

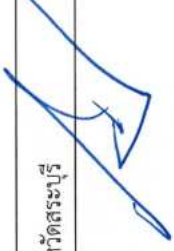

(จิรพล บุญลือ)

ประธานกรรมการกำหนดราคากลาง



(พงศกร เพชรประดับ)

กรรมการกำหนดราคากลาง



(พรชัย แก้วบังวัน)

กรรมการกำหนดราคากลาง

แบบสรุปค่าครุภัณฑ์จัดซื้อ

กลุ่มงาน/งาน งานครุภัณฑ์จัดซื้อ
ชื่อโครงการ/งานก่อสร้าง ประเมินราคาจากก่อสร้างปรับปรุงถนนลาดยาง ขอย ๒ ขวา หมู่ที่ ๑๑ บ้านเขาหินดาด ต.ท่าคล้อ อ.แก่งคอย จ.สระบุรี พร้อมติดตั้งไฟฟ้าแสงสว่างโซลาร์เซลล์ ด้วยวิธีประกวดราคาอิเล็กทรอนิกส์ (e-bidding) / ปรับปรุงถนนลาดยาง ขอย ๒ ขวา หมู่ที่ ๑๑ บ้านเขาหินดาด ต.ท่าคล้อ อ.แก่งคอย จ.สระบุรี
สถานที่ก่อสร้าง พร้อมติดตั้งไฟฟ้าแสงสว่างโซลาร์เซลล์ ตำบล ท่าคล้อ อำเภอ แก่งคอย จังหวัด สระบุรี
แบบเลขที่ 109/67

หน่วยงานเจ้าของโครงการ/งานก่อสร้าง องค์การบริหารส่วนจังหวัดสระบุรี / องค์การบริหารส่วนจังหวัดสระบุรี

คำนวณราคากลาง เมื่อวันที่

หน่วย : บาท

ลำดับที่	รายงาน	ค่างาน	ภาษีมูลค่าเพิ่ม	ค่าก่อสร้าง	หมายเหตุ
1	ชุดเสาไฟถนนโคมแอลอีดีพลังงานแสงอาทิตย์แบบประกอบ อบในชุดเดียวกัน (งานไฟฟ้าแสงสว่างนวัตกรรมไทย รหัส 07020037)	1,920,000.00	0.00	1,920,000.00	
รวมค่าก่อสร้าง				1,920,000.00	

พรชัย แก้วบังวัน

03 กันยายน 2567 08:52:35

หน้า 1 จาก 1



แบบสรุปคำครุภัณฑ์จัดซื้อ

ชื่อโครงการ/งานก่อสร้าง	ประกวดราคาจ้างก่อสร้างปรับปรุงถนนลาดยาง ซอย ๒ ขวา หมู่ที่ ๑๑ บ้านเขาหินดาด ต.ท่าคล้อ อ.แก่งคอย จ.สระบุรี พร้อมติดตั้งไฟฟ้าแสงสว่างโซลาร์เซลล์ ด้วยวิธีประกวดราคาอิเล็กทรอนิกส์ (e-bidding) / ปรับปรุงถนนลาดยาง ซอย ๒ ขวา หมู่ที่ ๑๑ บ้านเขาหินดาด ต.ท่าคล้อ อ.แก่งคอย จ.สระบุรี พร้อมติดตั้งไฟฟ้าแสงสว่างโซลาร์เซลล์		
สถานที่ก่อสร้าง	ตำบล ท่าคล้อ	อำเภอ แก่งคอย	จังหวัด สระบุรี
แบบเลขที่	109/67		
หน่วยงานเจ้าของโครงการ/งานก่อสร้าง	องค์การบริหารส่วนจังหวัดสระบุรี / องค์การบริหารส่วนจังหวัดสระบุรี		
แบบ ปร. 4 ที่แนบ	มีจำนวน	หน้า	
ค่านวนราคากลาง	เมื่อวันที่		

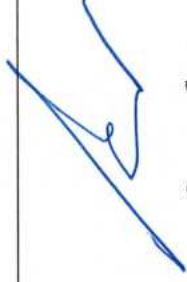

(จิรพล บุญดี)

ประธานกรรมการกำหนดราคากลาง



(พงศกร เพชรประดับ)

กรรมการกำหนดราคากลาง



(พรชัย แก้วบึงวัน)

กรรมการกำหนดราคากลาง

แบบแสดงรายการ ปริมาณงาน และราคา

กลุ่มงาน/งาน งานครุภัณฑ์จัดซื้อ
 ชื่อโครงการ/งานก่อสร้าง ประกวดราคาจ้างก่อสร้างปรับปรุงถนนลาดยาง ซอย ๒ ซวา หมู่ที่ ๑๑ บ้านเขาหินลาด ต.ท่าคล้อ อ.แก่งคอย จ.สระบุรี พร้อมติดตั้งไฟฟ้าแสงสว่างโซลาร์เซลล์
 สถานที่ก่อสร้าง ตำบล ท่าคล้อ ด้วยวิธีประกวดราคาอิเล็กทรอนิกส์ (e-bidding) / ปรับปรุงถนนลาดยาง ซอย ๒ ซวา หมู่ที่ ๑๑ บ้านเขาหินลาด ต.ท่าคล้อ อ.แก่งคอย จ.สระบุรี
แบบเลขที่ 109/67
 หน่วยงานเจ้าของโครงการ/งานก่อสร้าง พร้อมติดตั้งไฟฟ้าแสงสว่างโซลาร์เซลล์
องค์การบริหารส่วนจังหวัดสระบุรี / องค์การบริหารส่วนจังหวัดสระบุรี
 คำนวณราคากลางโดย คณะกรรมการกำหนดราคากลาง เมื่อวันที่

หน่วย : บาท

ลำดับที่	รายการ	จำนวน	หน่วย	ค่าวัสดุ		ค่าแรงงาน		รวมค่าวัสดุ และแรงงาน	หมายเหตุ
				ราคาต่อหน่วย	จำนวนเงิน	ราคาต่อหน่วย	จำนวนเงิน		
	สรุปรวมค่าครุภัณฑ์จัดซื้อ								

หมายเหตุ : แสดงรายการปริมาณ และราคารวม 1,920,000.00 บาท ต่อ 1 หน่วย

พรชัย แก้วบังวัน
 03 กันยายน 2567 08:56:05



กลุ่มงาน/งาน งานครุภัณฑ์จัดซื้อ
 ชื่อโครงการ/งานก่อสร้าง ประกวดราคาจ้างก่อสร้างปรับปรุงถนนลาดยาง ซอย ๒ ซวา หมู่ที่ ๑๑ บ้านเขาหินผาด ต.ท่าคล้อ อ.แก่งคอย จ.สระบุรี พร้อมติดตั้งไฟฟ้าแสงสว่างโซล่าเซลล์
 สถานที่ก่อสร้าง ตำบล ท่าคล้อ อ.แก่งคอย จ.สระบุรี / ด้วยวิธีประกวดราคาอิเล็กทรอนิกส์ (e-bidding) / ปรับปรุงถนนลาดยาง ซอย ๒ ซวา หมู่ที่ ๑๑ บ้านเขาหินผาด ต.ท่าคล้อ อ.แก่งคอย จ.สระบุรี
หน่วยงานเจ้าของโครงการ/งานก่อสร้าง องค์การบริหารส่วนจังหวัดสระบุรี / องค์การบริหารส่วนจังหวัดสระบุรี แบบเลขที่ 109/67
ค่านวนราคากลางโดย คณะกรรมการกำหนดราคากลาง เมื่อวันที่

หน่วย : บาท

ลำดับที่	รายการ	จำนวน	หน่วย	ค่าวัสดุ		ค่าแรงงาน		รวมค่าวัสดุ และแรงงาน	หมายเหตุ
				ราคาต่อหน่วย	จำนวนเงิน	ราคาต่อหน่วย	จำนวนเงิน		
1	ชุดเสาไฟถนนโคมแอลอีดีพลังงานแสงอาทิตย์แบบ ประกอบในชุดเดียวกัน (งานไฟฟ้าแสงสว่างวิศวกรรมไทย รหัส 07020037)		รวม					1,920,000.00	

หมายเหตุ : แสดงรายการปริมาณ และราคารวม 1,920,000.00 บาท ต่อ 1 หน่วย

พรชัย แก้วบังวัน

03 กันยายน 2567 08:56:05





แบบแสดงรายการ ปริมาณงาน และราคา





หน่วย : บาท

ลำดับที่	รายการ	จำนวน	หน่วย	ค่าวัสดุ		ค่าแรงงาน		รวมค่าวัสดุ และแรงงาน	หมายเหตุ
				ราคาต่อหน่วย	จำนวนเงิน	ราคาต่อหน่วย	จำนวนเงิน		
1	ชุดเสาไฟถนนโคมแอลอีดีพลังงานแสงอาทิตย์แบบประกอบในชุดเดียวกัน (งานไฟฟ้าแสงสว่างนวัตกรรมไทย รหัส 07020037)	30.000	ชุด	64,000.00		0.00	0.00	1,920,000.00	
	1.1 ชุดเสาไฟถนนโคมแอลอีดีพลังงานแสงอาทิตย์แบบประกอบในชุดเดียวกัน(งานไฟฟ้าแสงสว่างนวัตกรรมไทย รหัส07020037)	-	-	64,000.00		0.00	0.00	1,920,000.00	
รวมค่าวัสดุ และแรงงาน									

พรชัย แก้วบังวัน

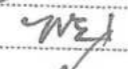
03 กันยายน 2567 08:56:05

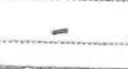

คณะกรรมการจัดทำแบบบูรณาการงานก่อสร้าง
ตามคำสั่ง อบจ.สบ. 2095 / 2567
วันที่ 16 ส.ค. 67
แบบแผนเลขที่ 109 / 2567
 ประธานกรรมการ
 กรรมการ
 กรรมการ
 กรรมการ
 กรรมการ

โครงการปรับปรุงถนนลาดยาง

ซอย 2 ขวา หมู่ที่ 11 บ้านเขาหินดาต ต.ท่าศาลอ อ.แก่งคอย จ.สระบุรี
พร้อมติดตั้งไฟฟ้าแสงสว่างโซล่าเซลล์

ฝ่ายสำรวจและฝ่ายออกแบบ ส่วนควบคุมการก่อสร้าง
สำนักช่าง องค์การบริหารส่วนจังหวัดสระบุรี

  
แบบอนุมัติประกอบงบกำหนดครุภัณฑ์

รายการประกอบแบบ

- ผู้รับจ้างจะต้องทำการตรวจสอบแบบแปลนและรายการต่างๆ ให้เป็นที่ถูกต้อง พร้อมทั้งวางแผนการปฏิบัติงานให้เหมาะสม ถูกต้องตามขั้นตอนและตามมาตรฐานงานก่อสร้างที่ดีของงานก่อสร้างแต่ละรายการ โดยผู้รับจ้างจะต้องส่งแผนการปฏิบัติงานให้ผู้ว่าจ้างพิจารณาให้ความเห็นชอบก่อนดำเนินการ
- วัสดุต่างๆที่นำมาใช้ในงานก่อสร้าง ก่อนนำมาใช้จะต้องได้รับความเห็นชอบจากผู้ควบคุมงานเสียก่อน วัสดุใดหากมีการกำหนดมาตรฐานไว้ในมาตรฐานผลิตภัณฑ์อุตสาหกรรม (มอก.) การทดสอบและพิจารณาอนุมัติให้นำวัสดุดังกล่าวมาใช้ในงานก่อสร้างให้ถือปฏิบัติตามข้อกำหนดของ มอก. สำหรับวัสดุอื่นๆ หากภายหลังปรากฏว่าวัสดุที่นำมาใช้ในกาก่อสร้างไม่ถูกต้องตามมาตรฐานที่กำหนดหรือไม่ถูกต้องตาม มอก. ผู้รับจ้างยังคงต้องรับผิดชอบความเสียหายหรือความผิดพลาดที่เกิดขึ้นทั้งสิ้น
- ผู้รับจ้างจะต้องทำการก่อสร้างด้วยความระมัดระวังโดยไม่ให้เกิดความเสียหายต่อทรัพย์สินของทางราชการและเอกชน
- ระดับของถนนหลักฐานตามแบบที่กำหนด (B.M.) เป็นระดับสมมุติที่ใช้เฉพาะในการก่อสร้างเท่านั้น
- รถยนต์วิศวกรรมทั้งเครื่องจักรกลและเครื่องจักรที่ใช้ในการก่อสร้างต้องปฏิบัติตามกฎหมายกำหนด
- ผู้ควบคุมงาน หมายถึงผู้ควบคุมงานขององค์การบริหารส่วนจังหวัดสระบุรี
- มาตรฐานการก่อสร้างให้ใช้รายการมาตรฐานงานก่อสร้างกรมทางหลวงชนบท (มทช.) และ/หรือมาตรฐานงานทางหลวงท้องถิ่น (มถ.) ฉบับปัจจุบัน
- ที่จุดเริ่มต้นและจุดสิ้นสุดก่อสร้างรวมทั้งทางแยก ให้ปรับระดับของถนนให้กลมกลืนกับถนนเดิมโดยไม่ทำให้เกิดอุปสรรคต่อการจราจรและไม่เป็นอันตรายต่อชีวิตและทรัพย์สิน
- สาธารณูปโภคและสาธารณูปการต่างๆ เช่น ไฟฟ้า, โทรศัพท์, ประปา, ท่อระบายน้ำ เป็นต้น ที่อยู่บริเวณที่ก่อสร้างและเป็นอุปสรรคต่อการก่อสร้าง ผู้รับจ้างจะต้องดำเนินการติดต่อหน่วยงานที่เกี่ยวข้อง เพื่อย้ายสิ่งต่างๆเหล่านั้นไปให้พ้นค่าใช้จ่ายต่างๆให้เป็นของผู้รับจ้าง
- ท่อคสล. ให้ใช้เต็มความยาวมาตรฐานที่ผลิต โดยไม่มีการตัดใช้ในการก่อสร้าง
- ให้แต่งดินเดิม และ/หรือ ท้องคลองเดิมบริเวณปลายท่อทั้งสองด้าน เพื่อให้สามารถระบายผ่านท่อได้
- จำนวนท่อและตำแหน่งการวางท่อระบายน้ำในแต่ละแถว อาจมีการเปลี่ยนแปลงได้ตามความเหมาะสม โดยให้อยู่ในดุลยพินิจของผู้ควบคุมงาน
- เครื่องหมายจราจร, รางระบายน้ำ และบ่อพัก อาจปรับแต่งให้เหมาะสมกับสภาพพื้นที่ได้ โดยให้อยู่ในดุลยพินิจของผู้ควบคุมงาน
- ตำแหน่งการก่อสร้างทางเชื่อม อาจปรับแต่งให้เหมาะสมกับสภาพพื้นที่ได้ โดยให้อยู่ในดุลยพินิจของผู้ควบคุมงาน
- การแก้ไขเปลี่ยนแปลงและการปรับแต่งตามข้อ 12, 13 และ 14 จะต้องไม่ทำให้ปริมาณยอดรวมทั้งสิ้นของแต่ละรายการน้อยกว่าที่กำหนดในแบบก่อสร้าง

- รายการใดที่ไม่ได้กำหนดไว้ในแบบหรือกำหนดไว้ไม่ชัดเจน หรือแสดงไว้ขัดแย้งกัน หรือมีปัญหาในการก่อสร้างหรือไม่เป็นไปตามหลักวิชาช่างที่ดี ให้รายงานและดำเนินการตามดุลยพินิจของคณะกรรมการตรวจรับพัสดุ
- ผู้รับจ้างต้องมีมาตรการในการป้องกันอุบัติเหตุต่างๆ อันอาจเกิดขึ้นจากการทำงานก่อสร้างไม่ว่าอันตรายนั้นจะมีสาเหตุมาจากสภาพแวดล้อมแห่งงานที่กระทำหรือมีสาเหตุจากการจัดการงานก่อสร้างที่ไม่เหมาะสม ทั้งนี้เพื่อความปลอดภัยของชีวิตและทรัพย์สินทั้งหมดที่เกี่ยวข้อง มาตรการเกี่ยวกับการป้องกันอุบัติเหตุผู้รับจ้างจะต้องปฏิบัติตามมาตรฐานความปลอดภัยในการก่อสร้างที่กฎหมายกำหนด
- ผู้รับจ้างจะต้องติดตั้งป้ายเตือน เครื่องหมายจราจรหรือสัญญาณไฟ ในระหว่างก่อสร้างให้เป็นไปตามมาตรฐาน
- ระดับ Crown Slope ให้ก่อสร้างตามที่กำหนดในแบบโดยให้ตรวจสอบทุก 200 เมตร ความลาดเคลื่อนอยู่ในดุลยพินิจของช่างผู้ควบคุมงาน
- จัดทำเครื่องหมายจราจร กิจกรรมอำนวยความสะดวกขณะก่อสร้าง
- การเดินตรวจรับผู้รับจ้างเสนอ Shop Drawing ต่อผู้ควบคุมงานและคณะกรรมการตรวจรับพัสดุให้เชื่อก่อน
- หลังจากดำเนินการก่อสร้างผิวทาง Asphaltic Concrete หรือ ผิวทางคอนกรีต แล้วให้ดำเนินการตัดหญ้าสองข้างทางให้เรียบร้อย

แบบฉบับประกอบกำหนดความากคณ

คณะกรรมการจัดทำแบบรูปรายการงานก่อสร้าง
 ตามคำสั่ง อบจ.ส.บ. 2095 / 2564
 ลงวันที่ 16 ส.ค. 64
 แบบแปลนเลขที่ 109 / 2564

ประธานกรรมการ
 กรรมการ
 กรรมการ
 กรรมการ



องค์การบริหารส่วนจังหวัดสระบุรี

โครงการ		ก่อสร้างถนนลาดยาง
ชื่อย 2 ขวา หมู่ที่ 11 บ้านเขาคันคด ต.ท่าสลอด อ.แก่งคอย จ.สระบุรี		
พร้อมติดตั้งไฟฟ้าแสงสว่างโซล่าเซลล์		
เขียนแบบ		(นายอลงกรณ์ นาคปรีชา) ผู้ช่วยนายช่างเขียนแบบ
สำรวจ		(นายพรชัย แก้วบังวัน) วิศวกรโยธาชำนาญพิเศษ (วช.)
ออกแบบ		(นายพรชัย แก้วบังวัน) วิศวกรโยธาชำนาญพิเศษ (วช.)
วิศวกรตรวจแบบ		(นายมารุต ชาวสวน) วิศวกรโยธาชำนาญพิเศษ (วช.)
ตรวจสอบ		(นายสุชากร ทองทัญ) หัวหน้าฝ่ายออกแบบ
ตรวจสอบ		(นายประยัต สุธงษา) ผู้อำนวยการส่วนควบคุมการก่อสร้าง รักษาการในตำแหน่งหัวหน้าฝ่ายสำรวจ
ตรวจทาน		(นายประยัต สุธงษา) ผู้อำนวยการส่วนควบคุมการก่อสร้าง
เห็นชอบ		(นายสุรศักดิ์ สมภักดี) ผู้อำนวยการสำนักช่าง
เห็นชอบ		(นางชิตยาพร เพชรประดับ) รองปลัดองค์การบริหารส่วนจังหวัด
เห็นชอบ		(นางสาววิภา ประชีพฉาย) ปลัดองค์การบริหารส่วนจังหวัด
อนุมัติ		(นายอนุกฤต อัดตะสัมปยุตตะ) รองนายกองค์การบริหารส่วนจังหวัด ปฏิบัติราชการแทน นายกองค์การบริหารส่วนจังหวัดสระบุรี
แบบแสดง	รายการประกอบแบบ	
มาตราส่วน	NO SCALE	
วัน/เดือน/ปี		
แบบเลขที่	แผ่นที่ 02	

ข้อกำหนดเกี่ยวกับการใช้วัสดุก่อสร้างและครุภัณฑ์ตามสัญญาก่อสร้างเพื่อส่งเสริมการใช้
สินค้า/ผลิตภัณฑ์ ที่ผลิตในประเทศ

ภาคผนวก 2

- ผู้รับจ้างต้องใช้วัสดุก่อสร้างหรือครุภัณฑ์ที่เป็นส่วนหนึ่งของงานก่อสร้าง (ถ้ามี) ตามโครงการก่อสร้างโดยต้องเป็นวัสดุก่อสร้างหรือครุภัณฑ์ที่ผลิตภายในประเทศไทยไม่น้อยกว่าร้อยละ 60 ของมูลค่าวัสดุก่อสร้างที่ใช้ในโครงการก่อสร้างทั้งนี้หากงานก่อสร้างมีวัสดุก่อสร้างที่เป็นเหล็กจะต้องใช้วัสดุก่อสร้างที่เป็นเหล็กซึ่งเป็นสินค้าผลิตภายในประเทศไทยไม่น้อยกว่าร้อยละ 90 ของปริมาณเหล็กที่ใช้ตามสัญญาก่อสร้างนี้
- ผู้รับจ้างต้องเสนอแผนการใช้วัสดุก่อสร้างและครุภัณฑ์ที่ผลิตภายในประเทศตามสัญญาจ้างก่อสร้างนี้ตามเอกสารภาคผนวก 2 และภาคผนวก 3 (ภาคผนวก 3 เฉพาะกรณีที่เป็นงานก่อสร้างที่มีวัสดุก่อสร้างที่เป็นเหล็ก) ให้ผู้จ้างตามระยะเวลาที่กำหนดในสัญญาจ้าง (ถ้ามี) แต่ต้องไม่ต่ำกว่า 60 วันหลังจากลงนามในสัญญาจ้างก่อสร้างหากผู้รับจ้างไม่เสนอแผนตามเวลาที่กำหนด ถือว่าผู้รับจ้างผิดสัญญาว่าจ้างมีสิทธิยกเลิกสัญญาได้

แผนการใช้วัสดุก่อสร้าง ที่ผู้รับจ้างเสนอสามารถปรับเปลี่ยนได้ตามความจำเป็นเพื่อให้อายุการใช้งานของวัสดุหรือครุภัณฑ์ที่ผลิตในประเทศไม่น้อยกว่าร้อยละ 60 ทั้งนี้ผู้รับจ้างต้องแจ้งการปรับแผนให้ผู้จ้างก่อสร้างทราบก่อนดำเนินการนำวัสดุไปใช้ตามแผนที่ปรับใหม่มาใช้ล่วงหน้าอย่างน้อย 7 วัน ทั้งนี้ก่อนการส่งมอบงานแต่ละงวด

- ผู้รับจ้างต้องแสดงหลักฐานเพื่อประกอบการพิจารณาว่าวัสดุหรือครุภัณฑ์ที่ผลิตภายในประเทศอย่างใดอย่างหนึ่งแล้วแต่กรณี แสดงต่อผู้จ้างเมื่อผู้จ้างร้องขอ เพื่อประกอบการตรวจสอบของผู้จ้างว่าวัสดุหรือครุภัณฑ์ที่ผู้รับจ้างนำมาใช้เป็นผลิตภัณฑ์ที่ผลิตในประเทศหรือไม่ ดังนี้

- สำเนาใบรับรองสินค้าที่ผลิตในประเทศ Made in Thailand [M.I.T] ที่ออกโดยสภาอุตสาหกรรมแห่งประเทศไทย
- ฉลากสินค้า ที่แสดงว่าเป็นสินค้าที่ผลิตในประเทศไทย
- หลักฐานแสดงที่ตั้งของแหล่งผลิต ที่สามารถแสดงได้ว่าเป็นวัสดุหรือครุภัณฑ์ที่ผลิตภายในประเทศ เช่นตำแหน่งที่ตั้งโรงโม่หิน ท่าทราย บ่อดิน เป็นต้น

ตารางการจัดทำแผนการใช้วัสดุที่ผลิตภายในประเทศ

โครงการ.....

รายการวัสดุหรือครุภัณฑ์ที่ใช้ในโครงการ
แผนการใช้วัสดุที่ผลิตภายในประเทศ

ลำดับ	รายการ	หน่วย	ปริมาณ	ราคาต่อหน่วย (บาท)	เป็นเงิน (รวม)	วัสดุในประเทศ	วัสดุต่างประเทศ
๑							
๒							
๓							
๔							
๕							
รวม							
อัตรา (ร้อยละ)							

ลงชื่อ.....(คู่สัญญาฝ่ายผู้รับจ้าง)
()

หมายเหตุ

ราคาต่อหน่วยที่ใส่ในตารางการจัดทำแผนการใช้วัสดุก่อสร้างภายในประเทศ เป็นราคาตามใบแจ้งปริมาณงานและราคา ซึ่งแนบสัญญาก่อสร้างซึ่งจัดทำตามหนังสือ

ที่ กค(กวจ) 0405.2 / ๖452 สว 17 กันยายน 2562 (๖452) และกรณีนี้ที่จัดจ้างตามคำสั่ง อบจ.สบ. ๒09๕ / ๒๕๖๗ ด้วยวิธีการเฉพาะเจาะจง ให้เป็นราคาแนบท้ายสัญญาที่ผ่านการดำเนินการด้วยวิธีการเดียวกันกับหนังสือ ๖452

ตารางการจัดทำแผนการใช้เหล็กที่ผลิตภายในประเทศ

โครงการ.....

รายการวัสดุหรือครุภัณฑ์ที่ใช้ในโครงการ
แผนการใช้เหล็กที่ผลิตภายในประเทศ
ปริมาณเหล็กทั้งโครงการ xxx (ตัน)

ลำดับ	รายการ	หน่วย	ปริมาณ	เหล็กในประเทศ	เหล็กต่างประเทศ
๑					
๒					
๓					
๔					
๕					
รวม					
อัตรา (ร้อยละ)					

ลงชื่อ.....(คู่สัญญาฝ่ายผู้รับจ้าง)
()



องค์การบริหารส่วนจังหวัดสุราษฎร์ธานี

โครงการ
ก่อสร้างถนนลาดยาง
ซอย 2 ขวา หมู่ที่ 11 บ้านเขยหินตาด ต.หาดลิ้น อ.แก่งคอย จ.สุราษฎร์ธานี
พร้อมติดตั้งไฟฟ้าส่องสว่างโซล่าเซลล์

เขียนแบบ		(นายอลงกรณ์ นาคบริษา) ผู้ช่วยช่างเขียนแบบ
สำรวจ		(นายพรชัย แก้วบังวัน) วิศวกรโยธาชำนาญการพิเศษ (วช.)
ออกแบบ		(นายพรชัย แก้วบังวัน) วิศวกรโยธาชำนาญการพิเศษ (วช.)
วิศวกร ควบคุม		(นายภรุต ช่างสวน) วิศวกรโยธาชำนาญการพิเศษ (วช.)
ตรวจสอบ		(นายสุชากร ทองทัย) หัวหน้าฝ่ายออกแบบ
ตรวจสอบ		(นายประยัต สุธะเกษม) ผู้อำนวยการส่วนควบคุมการก่อสร้าง รักษาความปลอดภัยพื้นที่ก่อสร้าง
ตรวจทาน		(นายประยัต สุธะเกษม) ผู้อำนวยการส่วนควบคุมการก่อสร้าง
เห็นชอบ		(นายสุรศักดิ์ สมภักดี) ผู้อำนวยการสำนักช่าง
เห็นชอบ		(นางทิติยาพร เพชรประดับ) รองปลัดองค์การบริหารส่วนจังหวัด
เห็นชอบ		(นางสาววิภา ประชีพนาย) ปลัดองค์การบริหารส่วนจังหวัด

ภาคผนวก 3

แบบคู่ฉบับประกอบการกำหนดราคากลาง

อนุมัติ

(นายธนาถ อุตตะสิมปุณณะ)
รองนายกองค์การบริหารส่วนจังหวัด ปฏิบัติราชการแทน
นายกองค์การบริหารส่วนจังหวัดสุราษฎร์ธานี

แบบแสดง รายการประกอบแบบ

มาตราส่วน NO SCALE

วัน/เดือน/ปี

แบบเลขที่ แผ่นที่ 03

บัญชีปริมาณงาน				
ลำดับที่	รายการ	หน่วย	ปริมาณงาน	หมายเหตุ
1.	งานก่อสร้างทาง			
1.1	งานมีตรงสร้างถนนลาดยาง			
1.1.1	งานลูกระนาดเดิม	ตร.ม.	5,400.00	
1.1.2	งานลูกระนาดใหม่	ตร.ม.	6,345.00	
1.1.3	งานทำนบทางหินคลุกบดอัดแน่น (ส.บ.ม. แน่น)	ส.บ.ม.	810.00	
1.2	งานผิวทาง			
1.2.1	งาน PRIME COAT	ตร.ม.	5,400.00	
1.2.2	งาน Asphaltic Concrete (บน Prime Coat)	ตร.ม.	5,400.00	
1.3	งานตีเส้นจราจร			
1.3.1	สีเทอร์โมพลาสติก	ตร.ม.	203.00	
1.3.2	Rumble Strips	ตร.ม.	7.80	
1.4	งานป้ายจราจร			
1.4.1	สัญญาณไฟจราจร+ป้าย บ.1 ขนาดจราจร 2	แห่ง	1.00	
1.4.2	ป้าย ต.11 ขนาดจราจร 2	แห่ง	1.00	
2.	งานไฟฟ้าแสงสว่างวิศวกรรมไทย รหัส 07020037 รุ่น KELLU-16008			
2.1	ชุดเสาไฟถนนมีโคมไฟแอลอีดีพลังงานแสงอาทิตย์แบบประกอบ	ชุด	30.00	
	ในชุดเดียวกัน (Integrated Solar Cell LED Streetlight with Pole)			
2.2	เสาไฟเหล็กชุบสังกะสี ความสูง 8.00 ม.			
2.3	ฐานรากแบบหลายเข็ม ขนาดความยาว 1.50 ม. จำนวน 4 ต้น/ชุด			
2.4	โคมไฟถนนหลอดแอลอีดีพลังงานแสงอาทิตย์ 60 วัตต์			
	รุ่น RCSOS60L-165CW50 จำนวน 1 โคม			
3	งานป้ายโครงการ			
3.1	ป้ายโครงการ (ป้ายเหล็ก)	ชุด	1.00	

นายอนุทิน ประกอบการ กำหนดราคาก่อสร้าง

คณะกรรมการจัดทำแบบรูปรายการงานก่อสร้าง
 ลามคำสัง อบจ.สบ. 2095 / 2567
 ลงวันที่ 16 ธ.ค. 67
 แบบแปลนเลขที่ 109 / 2567

.....ประธานกรรมการ
กรรมการ
กรรมการ
กรรมการ
กรรมการ



องค์การบริหารส่วนจังหวัดสระบุรี

โครงการ
 ก่อสร้างถนนลาดยาง
 ซอย 2 ขวา หมู่ที่ 11 บ้านเขาคันทัด ต.ท่าเดื่อ อ.แก่งคอย จ.สระบุรี
 พร้อมติดตั้งไฟฟ้าแสงสว่างใช้เสาเซลล์

เขียนแบบ		(นายอลงกรณ์ นาคปรีชา) ผู้ช่วยนายช่างเขียนแบบ
สำรวจ		(นายพรชัย แก้ววังวัน) วิศวกรโยธาชำนาญการพิเศษ (วช.)
ออกแบบ		(นายพรชัย แก้ววังวัน) วิศวกรโยธาชำนาญการพิเศษ (วช.)
วิศวกร ตรวจแบบ		(นายภรุต ช่างสวน) วิศวกรโยธาชำนาญการพิเศษ (วช.)
ตรวจสอบ		(นายสุชากร ทองชัย) หัวหน้าฝ่ายออกแบบ
ตรวจสอบ		(นายประยัต สุธาเกษม) ผู้อำนวยการส่วนควบคุมการก่อสร้าง รักษาการตำแหน่งหัวหน้าฝ่ายสำรวจ
ตรวจทาน		(นายประยัต สุธาเกษม) ผู้อำนวยการส่วนควบคุมการก่อสร้าง
เห็นชอบ		(นายสุรศักดิ์ สมภักดี) ผู้อำนวยการสำนักช่าง
เห็นชอบ		(นางจิตติยาพร เพชรประดับ) รองปลัดองค์การบริหารส่วนจังหวัด
เห็นชอบ		(นางสาวนิภา ประชีพนาย) ปลัดองค์การบริหารส่วนจังหวัด

อนุมัติ

 (นายธนากร อุตตะสัมปยุตตะ)
 รองนายกองค์การบริหารส่วนจังหวัด ปฏิบัติราชการแทน
 นายกองค์การบริหารส่วนจังหวัดสระบุรี

แบบแสดง	บัญชีปริมาณงาน
มาตราส่วน	NO SCALE
วัน/เดือน/ปี	
แบบเลขที่	แผ่นที่ 04

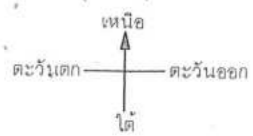

แผนที่โดยสังเขป

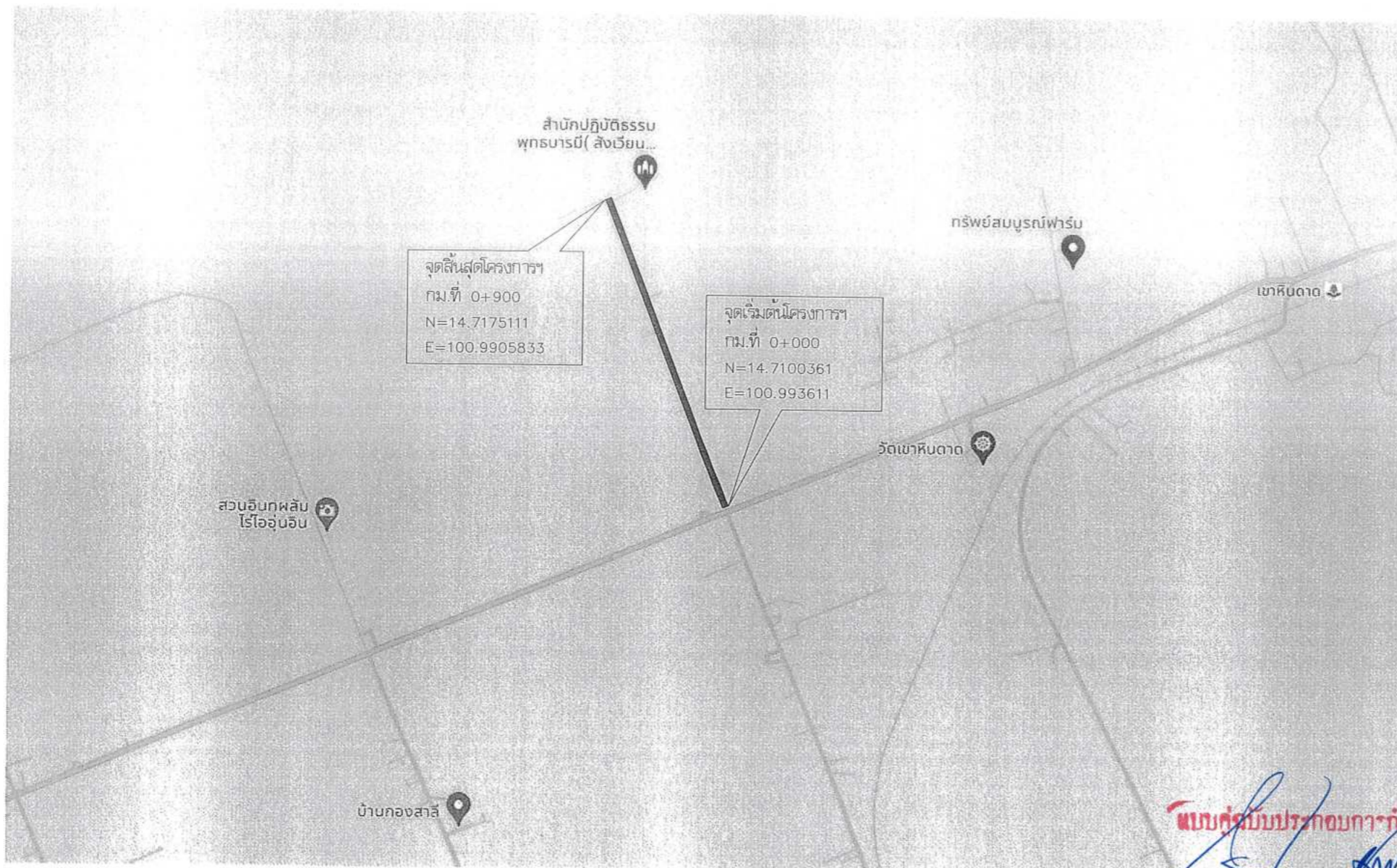

โครงการ: ปรับปรุงถนนลาดยาง
 สถานที่: ซอย 2 ขวา หมู่ที่ 11 บ้านเขหินตาด ต.ท่าคล้อ อ.แก่งคอย จ.สระบุรี
 วัตถุประสงค์: ปรับปรุงถนนลาดยางแบบแอสฟัลติกคอนกรีต (Asphaltic Concrete)
 ผิวจราจร กว้าง 6.00 ม. ยาว 900.00 ม. ไม่มีไหล่ทาง ทน 0.05 ม. หรือคิดเป็นพื้นที่ลาดยางไม่น้อยกว่า 5,400.00 ตร.ม.
 พร้อมติดตั้งไฟฟ้าแสงสว่างโซล่าเซลล์ จำนวน 30 ชุด ตามแบบแปลนองค์การบริหารส่วนจังหวัดสระบุรี

แบบครุภัณฑ์ประกอบกวดำหนดราคากดลง

คณะกรรมการจัดทำแบบรายการงานก่อสร้าง
ค่าจ้าง ออ.ส.บ. 2095 / 2564
ลงวันที่ 16 ธ.ค. 64
แบบแปลนเลขที่ 1091/2564
ประธานกรรมการ
กรรมการ
กรรมการ
กรรมการ
กรรมการ



องค์การบริหารส่วนจังหวัดสระบุรี

โครงการ: ก่อสร้างถนนลาดยาง
 ซอย 2 ขวา หมู่ที่ 11 บ้านเขหินตาด ต.ท่าคล้อ อ.แก่งคอย จ.สระบุรี
 พร้อมติดตั้งไฟฟ้าแสงสว่างโซล่าเซลล์

เขียนแบบ	<i>[Signature]</i>	(นายอลงกรณ์ นาคปรีชา) ผู้ช่วยนายกฯเขียนแบบ
สำรวจ	<i>[Signature]</i>	(นายพรชัย แก้วบังวัน) วิศวกรโยธาชำนาญการพิเศษ (ว.ช.)
ออกแบบ	<i>[Signature]</i>	(นายพรชัย แก้วบังวัน) วิศวกรโยธาชำนาญการพิเศษ (ว.ช.)
วิศวกร ตรวจแบบ	<i>[Signature]</i>	(นายมารุต ชาวสวน) วิศวกรโยธาชำนาญการพิเศษ (ว.ช.)
ตรวจสอบ	<i>[Signature]</i>	(นายสุชากร ทองทัย) หัวหน้าฝ่ายออกแบบ
ตรวจสอบ	<i>[Signature]</i>	(นายประยัต สุนทรเกษม) ผู้อำนวยการส่วนควบคุมการก่อสร้าง จัดการในตำแหน่งหัวหน้าฝ่ายสำรวจ
ตรวจทาน	<i>[Signature]</i>	(นายประยัต สุนทรเกษม) ผู้อำนวยการส่วนควบคุมการก่อสร้าง
เห็นชอบ	<i>[Signature]</i>	(นายสุรศักดิ์ สมภักดี) ผู้อำนวยการสำนักช่าง
เห็นชอบ	<i>[Signature]</i>	(นางจิตติยาพร เพชรประดับ) รองปลัดองค์การบริหารส่วนจังหวัด
เห็นชอบ	<i>[Signature]</i>	(นางสาววิภา ประชีพนาย) ปลัดองค์การบริหารส่วนจังหวัด

อนุมัติ: *[Signature]*
 (นายธนาภุต อัดตะสิงปุตตะ)
 รองนายกองค์การบริหารส่วนจังหวัด ปฏิบัติราชการแทน
 นายกองค์การบริหารส่วนจังหวัดสระบุรี

แบบแสดง	สำเนียงแบบ
มาตราส่วน	NO SCALE
วัน/เดือน/ปี
แบบเลขที่
แผ่นที่	05

โครงการปรับปรุงถนนลาดยาง

ซอย 2 ขวา หมู่ที่ 11 บ้านเขาหินลาด ต.ท่าคล้อ อ.แก่งคอย จ.สระบุรี

พร้อมติดตั้งไฟฟ้าแสงสว่างโซล่าเซลล์

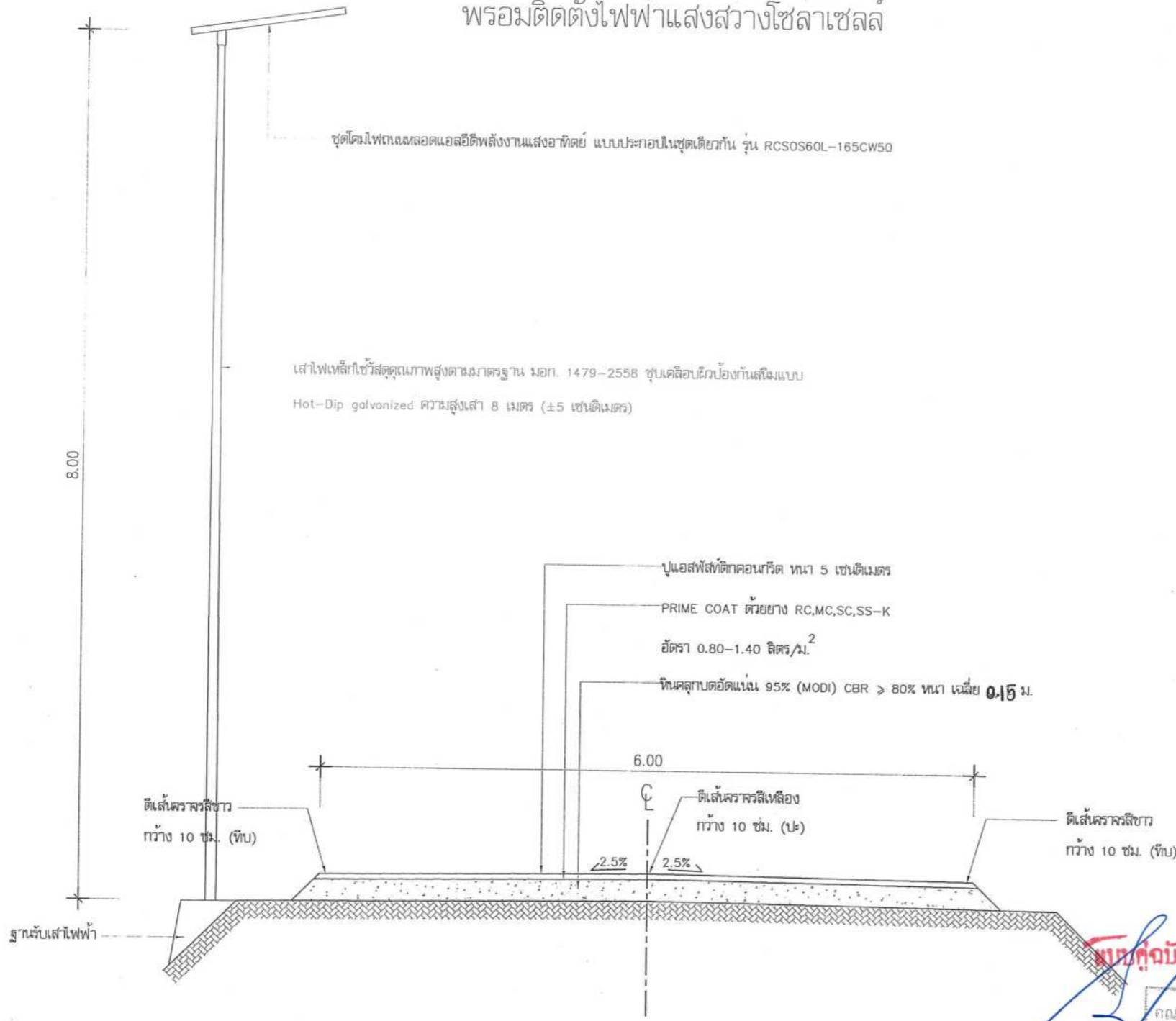

รูปตัดตามขวาง
ก่อสร้างถนนลาดยางแบบแอสฟัลต์ติกคอนกรีต (Asphaltic Concrete)

หมายเหตุ

- มีติดต่าง ในแบบแปลนกำหนดไว้เป็นเมตร นอกจากจะระบุไว้เป็นอย่างอื่น
- ก่อนดำเนินการก่อสร้างหรือดำเนินการปรับปรุงถนนผู้รับจ้างต้องทำการสำรวจเส้นทาง พร้อมจัดทำแบบ Shop drawing , รูปแบบ Profile และ Cross - Section แสดงระดับเดิมและระดับก่อสร้าง ทุกๆ ระยะ 25.00 ม. ให้ตรงตามปริมาณงาน ในใบเสนอราคาและเสนอให้คณะกรรมการตรวจการจ้างพิจารณาเห็นชอบ ก่อนดำเนินการ
- ผู้เสนอราคาโครงการฯ ขอให้ตรวจสอบสถานที่และตรวจสอบรายละเอียดแบบแปลนก่อน เพื่อป้องกันปัญหาและอุปสรรคภายหลัง
- ขณะดำเนินการโครงการหากเจออุปสรรคและสิ่งกีดขวางใดๆ ในสายทางที่มีผลต่อการปฏิบัติงานให้เป็นหน้าที่ ความรับผิดชอบของผู้รับจ้าง
- กรณีมีข้อขัดแย้งระหว่างรูปแบบและรายการให้ถือการวินิจฉัยของช่างควบคุมงานและคณะกรรมการตรวจรับพัสดุเป็นข้อยุติ
- จุดติดตั้งเสาไฟฟ้าแสงสว่างโซล่าเซลล์ กำหนดจุดติดตั้ง ตามความเหมาะสมหน้างาน

คณะกรรมการกำหนดราคากลาง
 คณะกรรมการจัดทำแบบรูปรายการงานก่อสร้าง
 ตามคำสั่ง อบจ.สบ. ๑๐๑๕ / ๒๕๖๗
 ลงวันที่ ๑๖ ธ.ค. ๖๗
 แบบแปลนเลขที่ ๑๐๑ / ๒๕๖๗



องค์การบริหารส่วนจังหวัดสระบุรี

โครงการ
 ก่อสร้างถนนลาดยาง
 ซอย 2 ขวา หมู่ที่ 11 บ้านเขาหินลาด ต.ท่าคล้อ อ.แก่งคอย จ.สระบุรี
 พร้อมติดตั้งไฟฟ้าแสงสว่างโซล่าเซลล์

เขียนแบบ		(นายอลงกรณ์ นาคปรีชา) ผู้ช่วยนายช่างเขียนแบบ
สำรวจ		(นายพรชัย แก้วบังวัน) วิศวกรโยธาชำนาญการพิเศษ (วช.)
ออกแบบ		(นายพรชัย แก้วบังวัน) วิศวกรโยธาชำนาญการพิเศษ (วช.)
วิศวกร ตรวจแบบ		(นายมารุต ชามสวน) วิศวกรโยธาชำนาญการพิเศษ (วช.)
ตรวจสอบ		(นายสุชาติ ทองทัย) หัวหน้าฝ่ายออกแบบ
ตรวจสอบ		(นายประยัต สุธาเกษม) ผู้อำนวยการส่วนควบคุมการก่อสร้าง รักษาการในตำแหน่งหัวหน้าฝ่ายสำรวจ
ตรวจทาน		(นายประยัต สุธาเกษม) ผู้อำนวยการส่วนควบคุมการก่อสร้าง
เห็นชอบ		(นายสุรศักดิ์ สมภักดี) ผู้อำนวยการสำนักช่าง
เห็นชอบ		(นางจิตติยาพร เพชรประดับ) รองปลัดองค์การบริหารส่วนจังหวัด
เห็นชอบ		(นางสาวนิภา ประชิพฉาย) ปลัดองค์การบริหารส่วนจังหวัด

อนุมัติ

 (นายธนากร อัดตะสิงห์)
 รองนายกองค์การบริหารส่วนจังหวัด ปฏิบัติราชการแทน
 นายกองค์การบริหารส่วนจังหวัดสระบุรี

แบบแสดง	รูปตัดตามขวาง
มาตราส่วน	NO SCALE
วัน/เดือน/ปี	
แบบเลขที่	เลขที่ 06

โครงการปรับปรุงถนนลาดยาง

ซอย 2 ขวา หมู่ที่ 11 บ้านเขาหินลาด ต.ท่าคล้อ อ.แก่งคอย จ.สระบุรี
พร้อมติดตั้งไฟฟ้าแสงสว่างโซล่าเซลล์



องค์การบริหารส่วนจังหวัดสระบุรี

โครงการ
ก่อสร้างถนนลาดยาง
ซอย 2 ขวา หมู่ที่ 11 บ้านเขาหินลาด ต.ท่าคล้อ อ.แก่งคอย จ.สระบุรี
พร้อมติดตั้งไฟฟ้าแสงสว่างโซล่าเซลล์

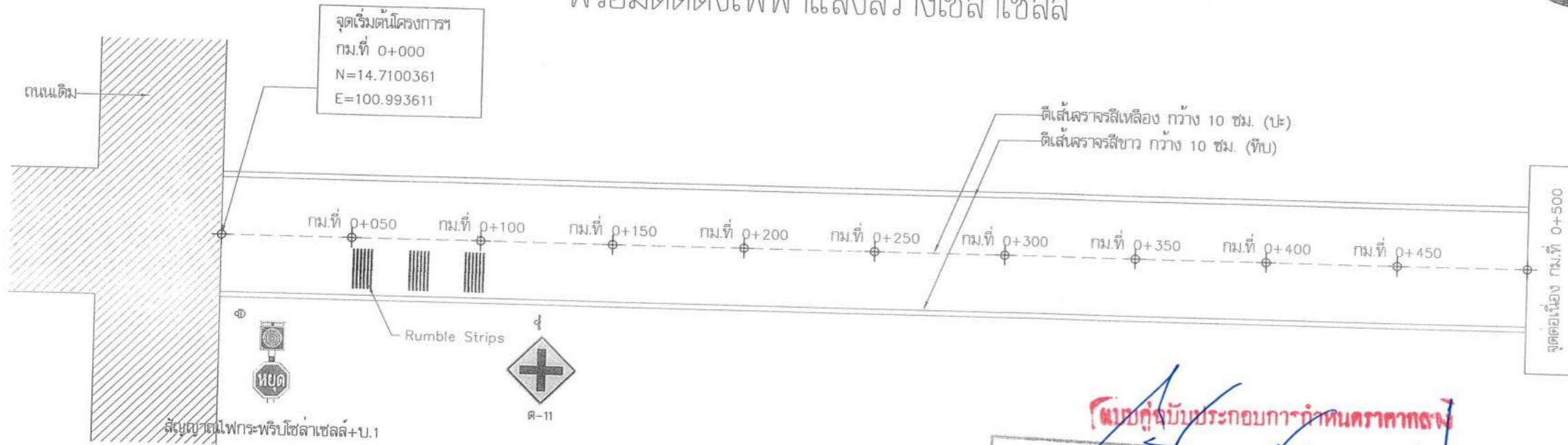

สัญญาณไฟกระพริบโซล่าเซลล์+บ.1

Rumble Strips

ศ-11

จุดต่อเนื่อง กม.ที่ 0+500

รูปแปลน

นายสุวิทย์ ประกอบการกำหนดราคากลาง

คณะกรรมการจัดทำแบบบูรณาการงานก่อสร้าง
ตามคำสั่ง อบจ.สบ. 2095 / 2567
ลงวันที่ 16 ส.ค. 67
แบบแปลนเลขที่ 107/2567

ประธานกรรมการ
กรรมการ
กรรมการ
กรรมการ
กรรมการ

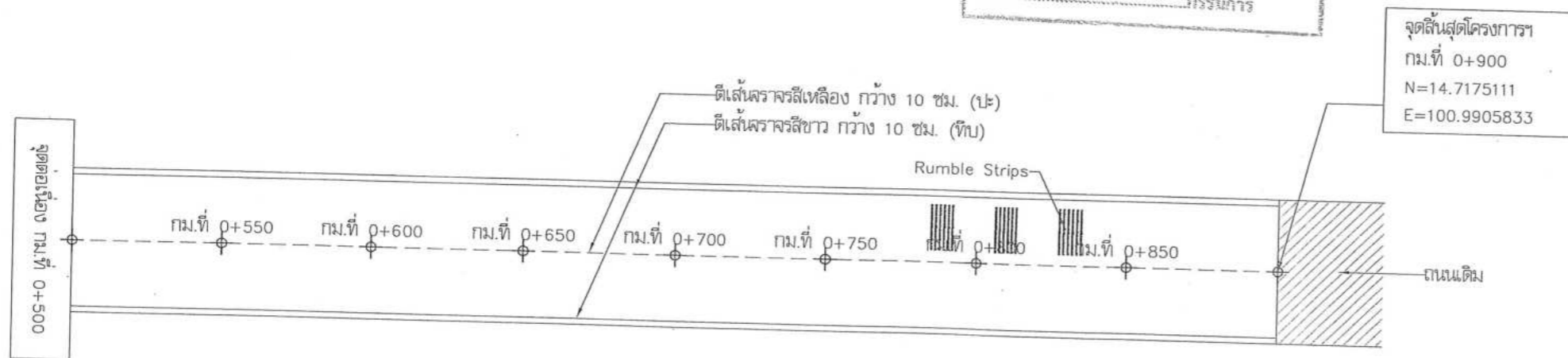

จุดต่อเนื่อง กม.ที่ 0+500

Rumble Strips

จุดสิ้นสุดโครงการ
กม.ที่ 0+900
N=14.7175111
E=100.9905833

ถนนเดิม

รูปแปลน

เขียนแบบ		(นายอลงกรณ์ นาคบริษา) ผู้ช่วยนายช่างเขียนแบบ
สำรวจ		(นายพรชัย แก้วบังวัน) วิศวกรโยธาชำนาญการพิเศษ (วช.)
ออกแบบ		(นายพรชัย แก้วบังวัน) วิศวกรโยธาชำนาญการพิเศษ (วช.)
วิศวกร ตรวจแบบ		(นายมรุต ช่างสวน) วิศวกรโยธาชำนาญการพิเศษ (วช.)
ตรวจสอบ		(นายสุชากร ทองทัย) หัวหน้าฝ่ายออกแบบ
ตรวจสอบ		(นายประยัต สุธเกษม) ผู้อำนวยการส่วนควบคุมการก่อสร้าง รักษาการในตำแหน่งหัวหน้าฝ่ายสำรวจ
ตรวจทาน		(นายประยัต สุธเกษม) ผู้อำนวยการส่วนควบคุมการก่อสร้าง
เห็นชอบ		(นายสุรศักดิ์ สมภักดี) ผู้อำนวยการสำนักช่าง
เห็นชอบ		(นางทิติยาพร เพชรประดับ) รองปลัดองค์การบริหารส่วนจังหวัด
เห็นชอบ		(นางสาวนิกา ประชีพนาย) ปลัดองค์การบริหารส่วนจังหวัด
อนุมัติ		(นายธนาภุต อัดตะลิมปูณณะ) รองนายกองค์การบริหารส่วนจังหวัด ปฏิบัติราชการแทน นายกองค์การบริหารส่วนจังหวัดสระบุรี
แบบแสดง	รูปแปลน	
มาตราส่วน	NO SCALE	
วัน/เดือน/ปี		
แบบเลขที่	แผ่นที่ 07	

รายการประกอบแบบไฟฟ้าแสงสว่างโซล่าเซลล์

คุณลักษณะและรายละเอียด

ด้านไฟฟ้า อิเล็กทรอนิกส์ และวิศวกรรม : วิศวกรไฟฟ้า อิเล็กทรอนิกส์ และวิศวกรรม
รหัส : 07020037

ชื่อสามัญของผลงานนวัตกรรมไทย :

ชื่อทางการค้าของผลงานนวัตกรรมไทย :

หน่วยงานที่พัฒนา :

บริษัทผู้รับการถ่ายทอด :

ผู้จำหน่าย :

ผู้แทนจำหน่าย :

ชุดเสาไฟถนนโมดูลไฟแอลอีดีพลังงานแสงอาทิตย์แบบประกอบ
ในชุดเดียวกัน (Integrated Solar Cell LED Streetlight with Pole)
ชุดเสาไฟถนนโมดูลไฟแอลอีดีพลังงานแสงอาทิตย์แบบประกอบ
ในชุดเดียวกัน (Integrated Solar Cell LED Streetlight with Pole)
บริษัท เรเซอร์การไฟฟ้า (ประเทศไทย) จำกัด

บริษัท เรเซอร์การไฟฟ้า (ประเทศไทย) จำกัด

- บริษัท เจริญธรรมา กรุ๊ป จำกัด
- บริษัท นีโอ ทราฟฟิค เอ็นจิเนียริ่ง จำกัด
- ห้างหุ้นส่วนจำกัด ชัยชนะ 99
- ห้างหุ้นส่วนจำกัด มงคล (9898)
- บริษัท อาคเนย์กราฟฟิค จำกัด
- บริษัท โซลติพลังงาน จำกัด
- ห้างหุ้นส่วนจำกัด อธิษฐ์ 2009
- ห้างหุ้นส่วนจำกัด พีเค.กรุ๊ป58
- บริษัท ทรีบี พลาสติก จำกัด
- บริษัท เอสทีซี สपोर्ट จำกัด
- ห้างหุ้นส่วนจำกัด คำเชื่อมแก้ววิศวกรรม
- ห้างหุ้นส่วนจำกัด เพชรสมวงศ์การโยธา
- บริษัท ป๊อปปี้ คอนสตรัคชั่น จำกัด
- ห้างหุ้นส่วนจำกัด ไทยวิจิตรวิศวกรรม
- ห้างหุ้นส่วนจำกัด ปอเจริญวิศวกรรมก่อสร้าง
- ห้างหุ้นส่วนจำกัด สิ่งวาลย์โซลาร์โซลูชั่น

บริษัท เรเซอร์การไฟฟ้า (ประเทศไทย) จำกัด
ตุลาคม 2566 - ธันวาคม 2571 (5 ปี 2 เดือน)

หน่วยงาน บริษัท หรือผู้ขึ้นบัญชีนวัตกรรมไทย :

ช่วงเวลาที่ใช้ทะเบียน :

คุณสมบัตินวัตกรรม :

ชุดเสาไฟถนนโมดูลไฟแอลอีดีพลังงานแสงอาทิตย์แบบประกอบในชุดเดียวกัน ถูกออกแบบพัฒนาให้
การส่องสว่างถนนได้ตามหลักเกณฑ์ของมาตรฐาน มอก. 2954-2562 ทนความร้อนของผลิตภัณฑ์ประกอบด้วย 3 ส่วนหลัก
ได้แก่ เสาไฟเหล็ก ชุดโคมไฟถนนแอลอีดีพลังงานแสงอาทิตย์ และชุดฐานรากเหล็กแบบหลายเหลี่ยม ที่ออกแบบลักษณะมุมเอียง
ให้สามารถติดตั้งในพื้นที่ราบปกติ และพื้นที่ลาดชันได้สะดวกโดยไม่ต้องใช้เครื่องจักรใหญ่ ได้แก่ รถขุด รถเจาะ
อีกทั้งชุดฐานรากเหล็กแบบหลายเหลี่ยมยังสามารถติดตั้งบนหลังลาดเอียงได้สะดวก ไม่จำเป็นต้องปรับผิวหลุมทางให้ได้
แนวระดับแต่ยังคงมีความมั่นคงแข็งแรงผ่านการทดสอบด้วยแรงผลึกซึ่งอิงหลักเกณฑ์ทดสอบตามกฎกระทรวงฉบับที่ 6
ออกตามความในพระราชบัญญัติควบคุมอาคาร พ.ศ. 2522

คุณลักษณะเฉพาะ

รุ่น KELLI-16008

ชุดเสาไฟถนนและฐานรากเหล็กหลายเหลี่ยม

- เสาไฟเหล็กใช้วัสดุคุณภาพสูงตามมาตรฐาน มอก. 1479-2558 ชุบเคลือบผิวป้องกันสนิมแบบ Hot-Dip galvanized ความสูงเสา 8 เมตร (±5 เซนติเมตร)

- สามารถยกเสาขึ้น/ลง ได้ง่ายเพื่อการติดตั้งและการบำรุงรักษา ด้วยการใช้สลักเกลียวร่วมกัน
ที่แผ่นเหล็กเจาะรู ซึ่งเชื่อมติดอยู่ที่ฐานเสาไฟถนนและแผ่นฐานราก เป็นลักษณะบานพับขึ้น/ลง
ซึ่งสามารถติดตั้งโคมไฟและอุปกรณ์ที่มีน้ำหนักรวมมากถึง 45 กิโลกรัมได้
- ฐานรากเหล็กหลายเหลี่ยม ขนาดความยาว 1.5 เมตร จำนวน 4 ต้นต่อชุด ใช้วัสดุคุณภาพสูงมาตรฐาน
มอก. 1479-2558 ชุบเคลือบผิวป้องกันสนิมแบบ Hot-Dip galvanized ทั้งชุด
- ชุดโคมไฟถนนแอลอีดีพลังงานแสงอาทิตย์ แบบประกอบในชุดเดียวกัน รุ่น RCSOS60L-165CW50
(±15 มิลลิเมตร) / ทน 60 มิลลิเมตร (±10 มิลลิเมตร) น้ำหนักโคมไฟทั้งชุดประมาณ 27 กิโลกรัม
ประกอบรวมหน่วยแผงเซลล์แสงอาทิตย์ชนิด Monocrystalline ขนาด 150W ได้รับการรับรอง
มาตรฐาน IEC61215-1:2016, IEC61215-2:2016, IEC61730-1:2016, IEC61730-2:2016
- ขนาดชุดโคมไฟถนน ไม่รวมข้อต่อติดตั้ง กว้าง 583 มิลลิเมตร (±15 มิลลิเมตร) / ยาว 1,415 มิลลิเมตร
(±15 มิลลิเมตร) / ทน 60 มิลลิเมตร (±10 มิลลิเมตร) น้ำหนักโคมไฟทั้งชุดประมาณ 27 กิโลกรัม
ประกอบรวมหน่วยแผงเซลล์แสงอาทิตย์ชนิด Monocrystalline ขนาด 150W ได้รับการรับรอง
มาตรฐาน IEC61215-1:2016, IEC61215-2:2016, IEC61730-1:2016, IEC61730-2:2016
- แบตเตอรี่ชนิด LiFePO4 ขนาด 12.8V ≥ 60Ahr เซลล์แบตเตอรี่ได้รับการรับรองมาตรฐาน IEC62619:2017
- อุณหภูมิสีสัมพัทธ์ (CCT) 5000K (4745K - 5311K) และค่าดัชนีความถูกต้องของสี (CRI) > 70
- โคมไฟทำงาน 100% ให้กำลังไฟ 60 วัตต์ ±10% ค่าฟลักซ์ส่องสว่าง ≥ 10,300 ลูเมน ค่าประสิทธิภาพ
ของดวงโคม ≥ 172 ลูเมนต่อวัตต์ และให้ค่าความส่องสว่างเฉลี่ย (Lav) ค่าความด้วยโปรแกรม Dialux
evo อยู่ในเกณฑ์ M2 และได้ค่าความส่องสว่างเฉลี่ยผิวถนน (Eavg) 24.5 lux
- โคมไฟทำงานประมาณ 46% ให้กำลังไฟ 28 วัตต์ ค่าฟลักซ์ส่องสว่างรวม ≥ 5,150 ลูเมน ค่าประสิทธิภาพ
ของดวงโคม ≥ 185 ลูเมนต่อวัตต์ และให้ค่าความส่องสว่างเฉลี่ย (Lav) ค่าความด้วยโปรแกรม Dialux
evo อยู่ในเกณฑ์ M4 และได้ค่าความส่องสว่างเฉลี่ยผิวถนน (Eavg) 12 lux
- ชุดโคมไฟทำงานด้วยกำลังไฟฟ้า 100% นาน 3 ชม. และจะปรับหรืออัตโนมัติเหลือกำลังไฟฟ้าประมาณ
46% ทำงานถึงสว่าง
- อุปกรณ์ควบคุมการชาร์จพลังงานไฟฟ้า มีการป้องกันฝุ่น/กันน้ำ ระดับ IP67 กระแสไฟชาร์จสูงสุด 15A
ชนิด MPPT ผ่านการทดสอบมาตรฐาน IEC61347-2-11:2001+AMD1:2017 และ IEC/EN 62509:
2010, IEC/EN 62509:2011
- ชุดโคมไฟผ่านการทดสอบการป้องกันฝุ่น/กันน้ำ ระดับ IP66 ตามมาตรฐาน IEC60529
- ชุดโคมไฟผ่านการทดสอบ มาตรฐาน มอก. 1955-2551 หัวข้อ การแพร่สัญญาณรบกวนทางแม่เหล็กไฟฟ้า
ที่แผ่กระจายเป็นคลื่น 30 MHz - 300 MHz

หมายเหตุ :

ข้อกำหนดในการติดตั้งผลิตภัณฑ์
1. ผู้ซื้อและผู้จำหน่ายจะต้องสำรวจพื้นที่ รวมถึงตกลงและยืนยันจุดติดตั้งร่วมกัน โดยผู้จำหน่ายจะทำการส่ง
ยืนยันจุดติดตั้งเป็นลายลักษณ์อักษรและให้ผู้มีอำนาจทั้งสองฝ่ายลงนามตกลงและรับทราบ
2. จุดติดตั้งต้องไม่มีสิ่งบดบังแสงแดด สำหรับการชาร์จเก็บพลังงาน เช่น ต้นไม้ อาคาร รั้วกัน บ้ายทางจราจร
ป้ายโฆษณา เป็นต้น หากพื้นที่จุดติดตั้งมีสิ่งบดบังที่ต้องแก้ไข ผู้จำหน่ายจะแจ้งหนังสือเป็นลายลักษณ์อักษรให้ผู้ซื้อทราบ
เพื่อดำเนินการแก้ไขดังกล่าว โดยผู้ซื้อเป็นผู้รับผิดชอบค่าใช้จ่ายในการจัดการแก้ไขสิ่งบดบังแผงเซลล์แสงอาทิตย์ทั้งสิ้น
หากผู้ซื้อไม่ดำเนินการแก้ไข และ/หรือ ยืนยันที่ติดตั้งในจุดดังกล่าว จะถือว่าจุดติดตั้งนั้นไม่อยู่ในเงื่อนไขการรับประกัน
และผู้จำหน่ายจะออกหนังสือเพื่อให้ผู้ซื้อยืนยันการติดตั้งจุดที่อยู่นอกเหนือเงื่อนไขการรับประกันและลงนามโดยผู้มีอำนาจ
ของผู้ซื้อ



องค์การบริหารส่วนจังหวัดสระบุรี

โครงการ

ก่อสร้างถนนลาดยาง

ซอย 2 ขวา หมู่ที่ 11 บ้านเขาหินเขียด ต.ท่าศาลอ อ.แก่งคอย จ.สระบุรี
พร้อมติดตั้งไฟฟ้าแสงสว่างโซล่าเซลล์

เขียนแบบ		(นายอลงกรณ์ นาคปรีชา) ผู้ช่วยช่างเขียนแบบ
สำรวจ		(นายพรชัย แก้วบังวัน) วิศวกรโยธาชำนาญการพิเศษ (วช.)
ออกแบบ		(นายพรชัย แก้วบังวัน) วิศวกรโยธาชำนาญการพิเศษ (วช.)
วิศวกร ตรวจแบบ		(นายเกรต ช่างสวน) วิศวกรโยธาชำนาญการพิเศษ (วช.)
ตรวจสอบ		(นายสุชากร ทองทัย) หัวหน้าฝ่ายออกแบบ
ตรวจสอบ		(นายประยัตน์ สุขเกษม) ผู้อำนวยการส่วนควบคุมการก่อสร้าง รักษาการในตำแหน่งหัวหน้าฝ่ายสำรวจ
ตรวจสอบ		(นายประยัตน์ สุขเกษม) ผู้อำนวยการส่วนควบคุมการก่อสร้าง
เห็นชอบ		(นายสุรศักดิ์ สัมภักดี) ผู้อำนวยการสำนักช่าง
เห็นชอบ		(นายทศิตยาพร เพชรประดับ) รองปลัดองค์การบริหารส่วนจังหวัด
เห็นชอบ		(นางสาววิภา ประสิทธิ์) ปลัดองค์การบริหารส่วนจังหวัด

อนุมัติ

(นายธนากร อุดทะสมิฏฺพณ)
รองนายกองค์การบริหารส่วนจังหวัด ปฏิบัติราชการแทน
นายกองค์การบริหารส่วนจังหวัดสระบุรี

แบบแสดง	รายการประกอบแบบไฟฟ้าแสงสว่างโซล่าเซลล์
มาตราส่วน	NO SCALE
วัน/เดือน/ปี	
แบบเลขที่	แผ่นที่ 08



องค์การบริหารส่วนจังหวัดสุราษฎร์ธานี

โครงการ

ก่อสร้างถนนลาดยาง

ซอย 2 ซวา หมู่ที่ 11 บ้านเขาหินดาษ ต.ท่าศาลา อ.แก่งศอกย จ.สุราษฎร์ธานี
พร้อมติดตั้งไฟฟ้าแสงสว่างโซล่าเซลล์

เขียนแบบ		(นายอลงกรณ์ นาคปรีชา) ผู้ช่วยช่างเขียนแบบ
สำรวจ		(นายพรชัย แก้วบังวัน) วิศวกรโยธาชำนาญการพิเศษ (วช.)
ออกแบบ		(นายพรชัย แก้วบังวัน) วิศวกรโยธาชำนาญการพิเศษ (วช.)
วิศวกร ตรวจแบบ		(นายภรุต ชาวสวน) วิศวกรโยธาชำนาญการพิเศษ (วช.)
ตรวจสอบ		(นายสุชากร ทองเที่ยง) หัวหน้าฝ่ายออกแบบ
ตรวจสอบ		(นายประยัต สุธาเกษม) ผู้อำนวยการส่วนควบคุมการก่อสร้าง รักษาพื้นที่แห่งที่มอบหมายสำรวจ
ตรวจทาน		(นายประยัต สุธาเกษม) ผู้อำนวยการส่วนควบคุมการก่อสร้าง
เห็นชอบ		(นายสุศักดิ์ สมภักดี) ผู้อำนวยการสำนักช่าง
เห็นชอบ		(นางจิตติยาพร เพชรประดับ) รองปลัดองค์การบริหารส่วนจังหวัด
เห็นชอบ		(นางสาวนิภา ประชีพนาย) ปลัดองค์การบริหารส่วนจังหวัด

อนุมัติ	 (นายธนาภุต อิตตะสิมปุตตะ) รองนายกองค์การบริหารส่วนจังหวัด ปฏิบัติราชการแทน นายกองค์การบริหารส่วนจังหวัดสุราษฎร์ธานี	
แบบแสดง	รายการประกอบแบบไฟฟ้าแสงสว่างโซล่าเซลล์	
มาตราส่วน	NO SCALE	
วัน/เดือน/ปี		
แบบเลขที่	แผ่นที่	09

3. กรณีมีการเปลี่ยนแปลงจุดติดตั้งหลังจากที่มีการยืนยันจุดติดตั้งเป็นลายลักษณ์อักษรร่วมกันแล้ว ผู้ซื้อต้องเป็นผู้รับผิดชอบค่าใช้จ่ายที่ดำเนินการแล้วทั้งหมดก่อนการเปลี่ยนแปลง ได้แก่ ค่าดำเนินการ ค่าขนย้าย ค่าวัสดุ/อุปกรณ์ ค่าแรง รวมถึงค่าใช้จ่ายอื่น ๆ ที่เกิดขึ้นตามจริง

4. หลังจากผู้จำหน่ายส่งมอบงานแล้ว ผู้ซื้อเป็นผู้รับผิดชอบในดำเนินการที่เกี่ยวข้องกับผลิตภัณฑ์ ค่าใช้จ่ายและ/หรือ ค่าเสียหายที่เกิดขึ้นทั้งสิ้น ซึ่งอยู่นอกเหนือขอบเขตการรับประกันของผู้จำหน่าย อาทิเช่น อุบัติเหตุรถชน ต้นไม้ กิ่งไม้ ล้มทับ/หล่นใส่ผลิตภัณฑ์ ต้นไม้บดบังแผงเซลล์แสงอาทิตย์ ก๊าซพิษ โจรกรรม ฯลฯ

เงื่อนไขการรับประกันผลิตภัณฑ์

1. ผลิตภัณฑ์ระยะเวลาการรับประกัน 2 ปี นับจากวันส่งมอบงานโดยรวมค่าใช้จ่ายในการเปลี่ยนและติดตั้งผลิตภัณฑ์ที่อยู่ในเงื่อนไขการรับประกัน

2. ผู้จำหน่ายรับประกันความเสียหายซึ่งเกิดจากความบกพร่องของสินค้าจากการใช้งานตามปกติวิธีใช้ หรือชำรุดเสียหายซึ่งเกิดจากความบกพร่องจากมาตรฐานการผลิต

3. ผู้จำหน่ายไม่รับประกันการชำรุดเสียหายที่เกิดจากการใช้งานผลิตภัณฑ์ที่ไม่ถูกต้อง หรือผู้หนึ่งผู้ใดเจตนาทำให้สินค้าเสียหาย หรือผู้หนึ่งผู้ใดที่ไม่ได้รับมอบหมายจากผู้จำหน่าย เข้าดำเนินการกระทำจนเป็นเหตุให้ผลิตภัณฑ์เสียหายหรือเสียหายจากภัยธรรมชาติ หรืออุบัติเหตุ เช่น รถเฉี่ยวชน กิ่งไม้หัก เป็นต้น

การบริการหลังการขาย

1. ผู้ซื้อสามารถติดต่อรับบริการได้ที่ บริษัท เรเซอร์การไฟฟ้า (ประเทศไทย) จำกัด
2. กรณีการแจ้งซ่อมบำรุง ให้ผู้ซื้อทำหนังสือแจ้งซ่อมมายังผู้จำหน่ายโดยระบุเลขจุดติดตั้ง ภาพถ่ายช่วงกลางวัน และกลางคืนของจุดนั้น ๆ และชื่อและเบอร์โทรศัพท์สำหรับติดต่อกลับ โดยผู้จำหน่ายจะรับแจ้งซ่อมบำรุงเมื่อได้รับข้อมูลครบถ้วนแล้ว

หมายเหตุ : ประกาศขึ้นบัญชีนวัตกรรมไทย ฉบับเพิ่มเติม ตุลาคม 2566 (มีผู้แทนจำหน่าย 23 ราย)

1. ในบัญชีนวัตกรรมไทย ฉบับเพิ่มเติม เมษายน 2567แก้ไขรายละเอียด ดังนี้
 - 1.1 แก้ไขคุณลักษณะเฉพาะข้อ 6. แบตเตอรี่ จาก ขนาด 12.8V 60Ahr เป็น ขนาด 12.8V ≥ 60Ahr
 - 1.2 แก้ไขหมายเหตุเงื่อนไขการรับประกันผลิตภัณฑ์ จาก ระยะเวลาประกัน 1 ปี เป็น ระยะเวลาประกัน 2 ปี
 - 1.3 เพิ่มผู้แทนจำหน่าย จำนวน 3 ราย
 - 1.4 ยกเลิกผู้แทนจำหน่าย 10 ราย

แบบคู่ฉบับประกอบการกำหนดราคากลาง

คณะกรรมการจัดทำแบบบูรณาการงานก่อสร้าง
ตามคำสั่ง อบจ.สบ. 2095 / 2567
ลงวันที่ 16 ส.ค. 67
ฉบับแปลนเลขที่ 169 / 2567
ประธานกรรมการ
กรรมการ
กรรมการ
กรรมการ

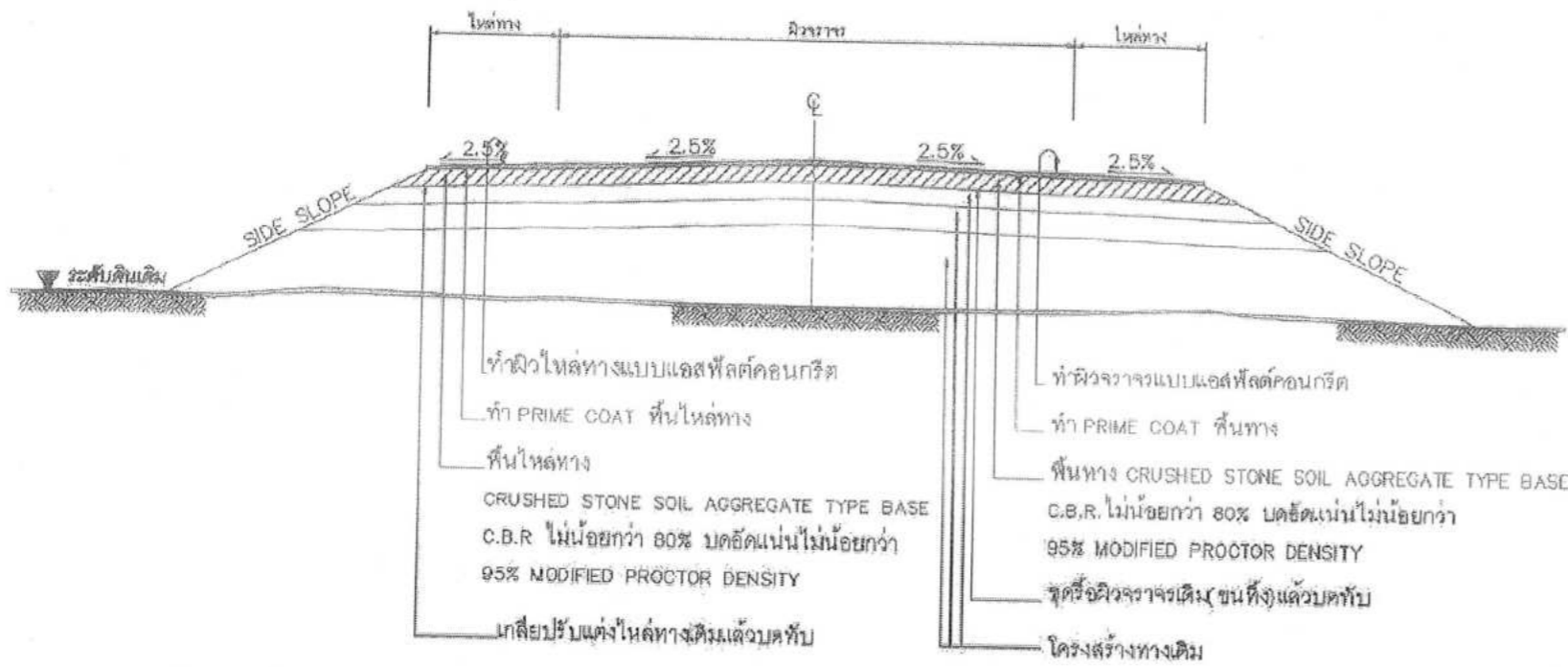

รูปตัดโครงสร้างทาง

รายการประกอบแบบ

1. ทำการขุดหรือผิวจราจรเดิม (ชนทิ้ง) แล้วบดทับตามมาตรฐานกรมทางหลวงชนบท
2. ทำการเกลี่ยปรับไหล่ทางเดิม แล้วบดทับตามมาตรฐานกรมทางหลวงชนบท
3. ลงหินคลุกพื้นทางและพื้นไหล่ทาง บดอัดแน่นไม่น้อยกว่า 95% MODIFIED PROCTOR DENSITY
4. PRIME COAT พื้นทางและพื้นไหล่ทาง
5. ทำผิวจราจรและผิวไหล่ทางแบบ แอสฟัลต์คอนกรีตและตีเส้นแบ่งทิศทางจราจรและเส้นขอบทาง
6. รายละเอียดตามรูปตัดโครงสร้างทางสามารถเปลี่ยนแปลงแก้ไขในด้านขนาดเปิดและด้านโครงสร้างได้ตามความเหมาะสมกับสภาพทางที่จะดำเนินการตั้งนี้อยู่ในดุลยพินิจของผู้ว่าจ้าง
7. ภายในช่วงหลักกิโลเมตรตามที่กำหนดไว้ในแบบอาจจะกำหนดให้ทำการตอนโดก็ได้ตามความเหมาะสม และอาจให้ทำการเพิ่มบริเวณทางเชื่อมเข้าสถานีท่าราชการหรืออาคารสาธารณะ ในระยะไม่เกินเขตทางหลวง หรือทำเพิ่มบริเวณทางแยกสาธารณะทั้งนี้ให้อยู่ในดุลยพินิจของผู้ควบคุมงาน
8. ในกรณีที่ไม่สามารถดำเนินการตามช่วงหลักกิโลเมตรที่กำหนดไว้ในแบบ สามารถเปลี่ยนแปลงแก้ไขได้ โดยพิจารณาดำเนินการในช่วงหลักกิโลเมตรอื่นภายในสายทาง ตามความเหมาะสมทั้งนี้ให้อยู่ในดุลยพินิจของผู้ว่าจ้าง
9. การเปลี่ยนแปลงแก้ไขตาม ข้อ 7, 8 และ ข้อ 9 จะต้องให้ได้ปริมาณงานตามที่กำหนดไว้ในแบบ
10. ความหนาของหินคลุกพื้นทางและไหล่ทาง จะกำหนดในแบบแต่ละสายทาง
11. ความหนาของผิวจราจรแบบ แอสฟัลต์คอนกรีต จะกำหนดในแบบแต่ละสายทาง
12. งานซ่อมแซมและทาสีใหม่ หรืองานจัดทำติดตั้งเครื่องหมายจราจร หลักรับโค้ง หลักกิโลเมตรและ GUARD RAIL จะกำหนดไว้ในแบบแต่ละสายทางซึ่งต้องจัดทำให้อยู่ในสภาพที่เรียบร้อย

ข้อกำหนดงานซ่อมสร้างผิวจราจรแอสฟัลต์คอนกรีต

ลำดับที่	รายการ	ข้อกำหนด
1	ไหล่ทาง แอสฟัลต์คอนกรีต	อ้างอิง " มาตรฐานงานแอสฟัลต์คอนกรีต " มทข.230-2545
2	ผิวจราจร แอสฟัลต์คอนกรีต	อ้างอิง " มาตรฐานงานแอสฟัลต์คอนกรีต " มทข.230-2545
3	PRIME COAT	อ้างอิง " มาตรฐานงานไพรม์โคท " มทข.225-2545
4	พื้นทาง BASE และพื้นไหล่ทาง	ต้องเป็นหินไม่รวม (CRUSHED STONE SOIL AGGREGATE TYPE BASE) ตาม มทข.203-2545 ค่า LL. ต้องไม่มากกว่า 25% ค่า PL. ไม่มากกว่า 5% ค่าความสึกหรอไม่มากกว่า 40% การบดทับต้องบดทับให้มีความหนาแน่นไม่น้อยกว่า 95% MODIFIED PROCTOR DENSITY และมีค่า C.B.R. ไม่น้อยกว่า 80% หรือเท่ากับที่แสดงในแบบรูปตัดโครงสร้างทาง
5	การตีเส้นจราจรบนผิวทาง	อ้างอิง " แบบมาตรฐานเครื่องหมายจราจรบนผิวจราจร " ทล-3-110(1) - 110(4)

หมายเหตุ

แบบงานซ่อมสร้างผิวจราจรแอสฟัลต์คอนกรีตปรับปรุงจากแบบมาตรฐานงานบำรุงรักษาทาง แบบที่ 5.1 (มฐ.บร.5.1/2545) ของกรมทางหลวงชนบท

แบบคู่ฉบับประกอบ กำหนดราคากลาง

คณะกรรมการจัดทำแบบรายการงานก่อสร้าง

ตามคำสั่ง อบจ.สบ. 2095 / 2567

ลงวันที่ 16 ส.ค. 67

แบบแปลนเลขที่ 109/2567

ประธานกรรมการ

กรรมการ

กรรมการ

กรรมการ

กรรมการ

นายพรชัย แก้วบังวัน

วิศวกรโยธาชำนาญการพิเศษ(วช.)

แบบมาตรฐานงานทาง

สำนักงานกองควบคุมการก่อสร้าง

งานซ่อมสร้างผิวจราจรแอสฟัลต์คอนกรีต

แบบเลขที่ ทล-7-401 (2)

แผ่นที่ 08

ข้อกำหนดงานเสริมผิวและซ่อมสร้างผิวแอสฟัลต์คอนกรีต

1. ผู้รับจ้างจะต้องส่งแผนการปฏิบัติงานภายใน 7 วัน นับถัดจากวันลงนามในสัญญาต่อผู้ว่าจ้าง เพื่อที่จะทำการตรวจสอบและอนุมัติให้เป็นแผนการปฏิบัติงาน
2. ผู้รับจ้างจะต้องประสานกับผู้ควบคุมงานจัดส่งวัสดุงานทางภายใน 15 วัน นับถัดจากวันลงนามในสัญญา เพื่อตรวจสอบหรือออกแบบผิวทางตามมาตรฐานงานทางหลวงชนบท
3. งานดินถมคันทาง
 - 3.1 วัสดุที่ใช้ในงานดินถมคันทางต้องเป็นวัสดุที่มีคุณภาพตามมาตรฐานวัสดุถมคันทาง (มทข 201-2545) ซึ่งได้ผ่านการทดสอบและรับรองให้ใช้ได้แล้ว
 - 3.2 วัสดุที่จะทำการบดอัดแต่ละชั้นต้องผสมให้เข้ากันก่อน แล้วหว่านน้ำตามจำนวนที่กำหนด ใช้รถเกรดปาดเกลี่ยให้วัสดุมีความชื้นสม่ำเสมอก่อนทำการบดอัดแน่น
 - 3.3 การถมคันทางให้ถมเป็นชั้นๆ ชั้นหนึ่งๆ หนาไม่เกิน 20 เซนติเมตร ทุกชั้นต้องบดอัดแน่นไม่น้อยกว่าร้อยละ 95% Standard Proctor Density
4. งานขึ้นรองพื้นทาง
 - 4.1 วัสดุที่ใช้ในงานรองพื้นทาง ต้องเป็นวัสดุที่มีคุณภาพตามมาตรฐานวัสดุรองพื้นทาง (มทข 202-2545) ซึ่งได้ผ่านการทดสอบและรับรองให้ใช้ได้แล้ว
 - 4.2 บนผิวจราจรเดิม หรือคันทางใหม่ ถ้ามีหลุมจะต้องกลบและบดอัดให้แน่นก่อน แล้วจึงนำวัสดุรองพื้นทางมาเกลี่ยแผ่บดอัดเป็นชั้นๆ ชั้นหนึ่งหนาไม่เกิน 20 เซนติเมตร และให้ความหนาแน่นแต่ละชั้นไม่น้อยกว่าร้อยละ 95% Modified Proctor Density
5. งานขึ้นพื้นทาง
 - 5.1 วัสดุในงานพื้นทาง ต้องเป็นวัสดุที่มีคุณภาพตามมาตรฐานวัสดุพื้นทางหินคลุก (มทข 203-2545) ซึ่งได้ผ่านการทดสอบและรับรองให้ใช้ได้แล้ว
 - 5.2 บริเวณโคนหรือช่วงโคงบ่อวัสดุพื้นทางเกิดการแยกตัว (Segregation) จากการเกลี่ยแผ่บดอัดจะต้องทุบค้ำ (Scarify) ออกและผสมคลุกเคล้าให้เข้ากันใหม่ หากวัสดุที่ทำการคลุกเคล้าใหม่มีเนื้อรวมจำคุณสมบัติในลูกต้องตามข้อกำหนดให้วัสดุนั้นออกและนำวัสดุที่มีคุณสมบัติที่ถูกต้องมาแทน
 - 5.3 Control Test จะเก็บตัวอย่างทดสอบทุกๆ ระยะ 1,000 เมตร และทุกตำแหน่งที่วัสดุแปรเปลี่ยนการทดสอบเพียง Sieve Analysis และ Compaction เท่านั้นแต่ทั้งนี้ หากมีความสงสัยวัสดุตำแหน่งใด ผู้ควบคุมงานสามารถทดสอบทั้งหมดเหมือน General Test ได้
 - 5.4 ทดสอบความแน่นในสนาม (Field Density) พื้นที่ 450 ตารางเมตรต่อ 1 หลุมตัวอย่าง หรือตามที่กำหนดไว้เป็นอย่างอื่น
6. งาน Prime Coat มทข 225-2545
 - 6.1 ยางแอสฟัลต์ เป็นชนิด MC-70 หรือ CSS-1 ปริมาณการใช้ 0.50-1.40 ลิตร/ตารางเมตร
 - 6.2 ผิวหน้าพื้นทางจะต้องสะอาดปราศจากฝุ่นและหินที่หลุดหรือวัสดุอื่นใด โดยการกวาดและปาดเศษวัสดุออก
7. งาน Tack Coat มทข 227-2545
 - 7.1 ยางแอสฟัลต์ เป็นชนิด CRS-2 ปริมาณการใช้ 0.10-0.30 ลิตร/ตารางเมตร
 - 7.2 ก่อนที่จะทำการ Tack Coat จะต้องทำการกวาดฝุ่นและหินที่หลุดออกให้หมดแล้วใช้เครื่องเป่าลมเป่าฝุ่นออกให้หมด
 - 7.3 เมื่อสภาพยางแอสฟัลต์แล้วจะต้องทิ้งไว้ประมาณ 10-15 ชั่วโมง ก่อนที่จะทำการผิวขึ้นต่อไป
8. งานแอสฟัลต์คอนกรีต
 - 8.1 พื้นผิวที่จะปูแอสฟัลต์คอนกรีตจะต้องทำการ Prime Coat ตาม มทข 225-2545 หรือ Tack Coat ตาม มทข 227-2545 ก่อน
 - 8.2 พื้นทางจะต้องสะอาดปราศจากฝุ่น หรือวัสดุไม่พึงประสงค์อื่นปะปน
 - 8.3 พื้นทางเดิมที่เกิดการยุบตัว (Depression) หรือเป็นแอ่งเฉพาะแห่ง แต่ไม่ใช่จุดอ่อนตัว (Soft Spot) ถ้าแอ่งลึกไม่เกิน 30 มิลลิเมตร อาจแยกปูเสริมเพื่อปรับระดับเฉพาะส่วนที่ยุบตัวหรือเป็นแอ่งก่อน หรือจะปูรวมไปพร้อมกับ การปูชั้นทางแอสฟัลต์คอนกรีตก็ได้ โดยให้อยู่ในดุลยพินิจของผู้ควบคุมงาน แต่ทั้งนี้ความหนาของชั้นที่จะปูจะต้องไม่เกิน 80 มิลลิเมตร หากความหนาเกิน 80 มิลลิเมตร จะต้องแยกปูเสริมเพื่อปรับระดับเฉพาะส่วนที่ยุบตัวหรือเป็นแอ่งก่อน ถ้าแอ่งลึกเกิน 50 มิลลิเมตร จะต้องปูเสริมปรับระดับเฉพาะส่วนที่ยุบตัวก่อน โดยให้ปูเป็นชั้นๆ หนาไม่เกินชั้นละ 50 มิลลิเมตร
 - 8.4 ผิวพื้นสะพานคอนกรีตที่จะต้องปูแอสฟัลต์คอนกรีต จะต้องขุดวัสดุยานวอร์มตัก และรองต่อส่วนเกินที่ติดอยู่ที่ผิวพื้นคอนกรีตออกให้หมด แล้วทำความสะอาดทิ้งไว้ให้แห้งแล้วใช้เครื่องเป่าลมเป่าฝุ่นออกให้หมดแล้วจึงทำ Tack Coat ก่อนปูแอสฟัลต์คอนกรีต

- 8.5 อุณหภูมิแอสฟัลต์คอนกรีต เมื่อมาถึงสถานที่ก่อสร้างจะต้องมีอุณหภูมิไม่น้อยกว่า 132°C และก่อนปูบนพื้นทางแล้วจะต้องมีอุณหภูมิไม่น้อยกว่า 121°C
- 8.6 ทำการเก็บวัสดุแอสฟัลต์คอนกรีตหน้างาน พื้นที่ 9,000 ตารางเมตร ต่อ 1 ตัวอย่าง ทดสอบตาม มทข (ท) 607-2545 เพื่อหาขนาดผลของมวลรวมและปริมาณแอสฟัลต์ที่เหมาะสม
- 8.7 การปูแอสฟัลต์คอนกรีตจะต้องให้ความหนาตามข้อกำหนด และผิวหน้าจะต้องมีความเรียบ ความแน่นสม่ำเสมอทั้งทางด้านความสูงและตามยาว โดยไม่มีรอยฉีก (Tearing) รอยเคลื่อนตัวเป็นแอ่ง (Shoving) การแยกตัวของส่วนผสมหรือความเสียหายอื่นๆ เกิดขึ้น หากปรากฏว่ามีความเสียหายเกิดขึ้นให้รีบแก้ไขทันที ส่วนผสมที่มีลักษณะจับตัวกันเป็นก้อนแข็งห้ามนำมาใช้
- 8.8 การบดอัดทับภายหลังจากที่ได้ปูแอสฟัลต์คอนกรีตลงบนผิวทางแล้ว ให้บดทับครั้งแรกด้วยรถบดล้อเหล็ก 2 ล้อ หรือ 3 ล้อ ที่มีน้ำหนักประมาณ 8-10 ตัน จำนวน 2 เที่ยว แล้วจึงตามด้วยรถบดล้อยางที่มีน้ำหนักประมาณ 10-12 ตัน 1 เที่ยว เมื่อได้ความหนาแน่นตามที่ต้องการแล้ว ลบรอยร่องล้อด้วยรถบดล้อเหล็ก 2 ล้อ อีกครั้งหนึ่ง
9. การตรวจสอบแอสฟัลต์คอนกรีตที่ก่อสร้างแล้ว
 - 9.1 ลักษณะผิว (Surface Texture) จะต้องวัดระดับความลาดตามแบบ มีลักษณะผิวและลักษณะการบดอัดที่สม่ำเสมอ ไม่ปรากฏความเสียหาย เช่น ผิวหน้าหลุด (Pull) รอยฉีก (Tear) ผิวหน้าหลวมหรือแยกตัว (Segregation) เป็นคลื่น (Ripple) หรือความเสียหายอื่นๆ หากตรวจสอบแล้วปรากฏว่ามีความเสียหายดังกล่าวจะต้องดำเนินการแก้ไขให้ถูกต้องเรียบร้อยตามผู้ควบคุมงานเห็นสมควร
 - 9.2 ความหนาของผิวทางแอสฟัลต์คอนกรีตให้เจาะตัวอย่างความหนาทุกๆ ระยะไม่เกิน 250 เมตร จำนวน 1 ก้อนตัวอย่าง หรือจำนวน 3 ก้อนตัวอย่าง ในแนวตั้งฉากกับแนวถนน และก้อนตัวอย่างจะต้องห่างกันไม่น้อยกว่า 2.00 เมตร และนำน้ำหนักเฉลี่ยความหนาจะต้องไม่น้อยกว่าที่กำหนดไว้ในแบบ
 - 9.3 ความแน่น (Density) หลังจากที่ได้ทำการบดอัดแอสฟัลต์คอนกรีตบนผิวทางเรียบร้อยแล้วให้ทำการเจาะก้อนตัวอย่างเป็นตัวแทนของชั้นทางแอสฟัลต์คอนกรีตในสนามที่ก่อสร้างเสร็จเรียบร้อยแล้วด้วยเครื่องเจาะเก็บตัวอย่างจำนวน 1 ก้อนตัวอย่าง ทุกๆ ระยะ 250 เมตร แล้วนำน้ำหนักของหาความหนาแน่น ซึ่งจะต้องไม่น้อยกว่าร้อยละ 98 ของค่า Marshall Density
 - 9.4 การซ่อมหลุมให้เข้ากันตัวอย่าง จะต้องทำความสะอาดหลุมให้เรียบร้อย และทำการ Tack Coat ก่อนที่จะซ่อมด้วยแอสฟัลต์คอนกรีตที่มีอุณหภูมิไม่น้อยกว่า 121°C ให้ผิวเรียบเสมอดีผิวทาง และได้ความหนาแน่นตามแบบที่กำหนด
10. การอำนวยความสะดวกในการจราจรระหว่างก่อสร้าง ในระหว่างการก่อสร้างผิวจราจรแอสฟัลต์คอนกรีตจะต้องจัดและควบคุมการจราจร ไม่ให้ผ่านผิวทางที่ก่อสร้างใหม่ จนกว่าผิวทางจะเย็นตัวลงมากพอที่จะเปิดให้การจราจรผ่านแล้วจะไม่ทำให้เกิดร่องรอยบนผิวทางนั้น โดยต้องติดตั้งป้ายจราจรหรืออุปกรณ์ควบคุมการจราจรอื่นๆ ที่จำเป็นตามที่ผู้ว่าจ้างกำหนดพร้อมเจ้าหน้าที่จราจร เพื่ออำนวยความสะดวกจราจรให้ผ่านพื้นที่ก่อสร้างได้โดยสะดวกปลอดภัย และไม่ทำให้ผิวทางแอสฟัลต์คอนกรีตเสียหาย ระยะเวลาในการปิดจราจรให้อยู่ในดุลยพินิจของผู้ควบคุมงาน

นายผู้บังคับประกอบการกำหนดราคากลาง

คณะกรรมการจัดทำแบบรายละเอียดการก่อสร้าง
 ความต่ำลิ่ง อบจ.สบ. 2095 / 2567
 ลงวันที่ 16 ธ.ค. 67
 เลขแปลนเลขที่ 109/2867

ประธานกรรมการ
 กรรมการ
 กรรมการ
 กรรมการ

(นายพรชัย แก้วบังวัน)
 วิศวกรโยธาชำนาญการพิเศษ(วช.)

	แบบมาตรฐานงานทาง สำหรับรองกึ่งรถบรรทุกส่วนท้องถิ่น
	งานเสริมผิวและซ่อมสร้างผิวแอสฟัลต์คอนกรีต (ข้อกำหนดกลางก่อสร้าง)
หมายเลขที่ ทบ-7-601	แผ่นที่ 100

ประเภทป้ายบังคับ (บ)



ประเภทป้ายเตือน (ต)

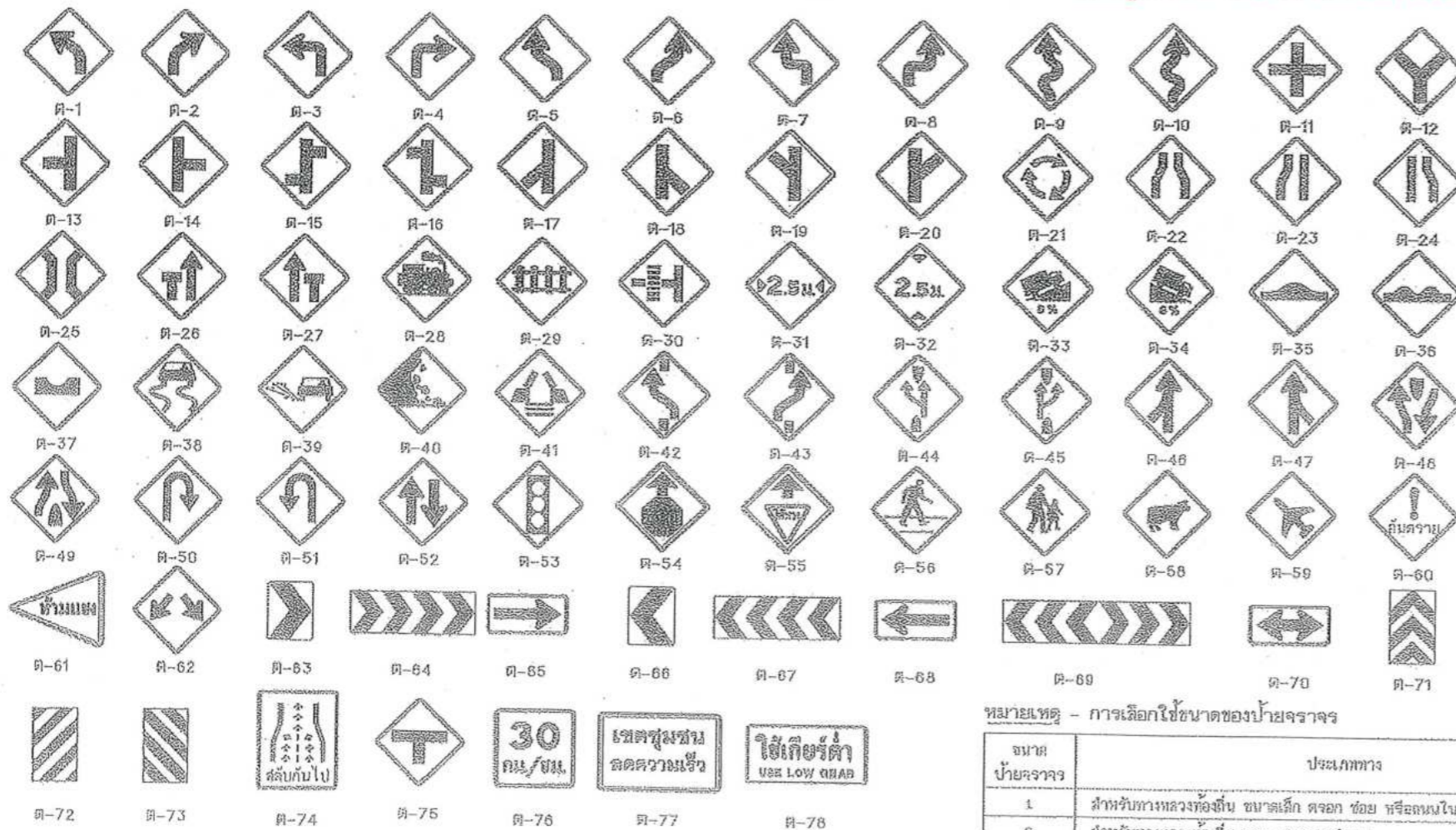

ต-77 และ ต-78 ขนาดป้ายและข้อความปรับเปลี่ยนได้ตามความเหมาะสม

หมายเหตุ - การเลือกใช้ขนาดของป้ายจราจร

ขนาดป้ายจราจร	ประเภททาง	ความเร็วจำกัด (กม./ชม.)
1	สำหรับทางหลวงท้องถิ่น ขนาดเล็ก ต.จอท ซอย หรือถนนในเมืองที่มีเขตทางจำกัด	45
2	สำหรับทางหลวงท้องถิ่น และ ทางหลวงชนบท	60
3	สำหรับทางหลวงท้องถิ่น จำนวนช่องจราจร ไม่เกิน 4 ช่องทางจราจร	75
4	สำหรับทางหลวงท้องถิ่น ที่มีช่องจราจรตั้งแต่ 4 ช่องจราจรขึ้นไป	90

ประเภทป้ายบังคับ (บ)

ลำดับที่	ชื่อเครื่องหมาย	รหัส
1	หยุด	บ-1
2	ให้ทาง	บ-2
3	ให้รถสวนทางมาก่อน	บ-3
4	ห้ามแซง	บ-4
5	ห้ามเข้า	บ-5
6	ห้ามกลับรถไปทางขวา	บ-6
7	ห้ามกลับรถไปทางซ้าย	บ-7
8	ห้ามเลี้ยวซ้าย	บ-8
9	ห้ามเลี้ยวขวา	บ-9
10	ห้ามเปลี่ยนช่องเดินรถไปทางซ้าย	บ-10
11	ห้ามเปลี่ยนช่องเดินรถไปทางขวา	บ-11
12	ห้ามเลี้ยวขวาหรือกลับรถ	บ-12
13	ห้ามเลี้ยวซ้ายหรือกลับรถ	บ-13
14	ห้ามรถยนต์	บ-14
15	ห้ามรถบรรทุก	บ-15
16	ห้ามรถจักรยานยนต์	บ-16
17	ห้ามรถทรง	บ-17
18	ห้ามรถบรรทุกสามล้อ	บ-18
19	ห้ามรถสามล้อ	บ-19
20	ห้ามรถจักรยาน	บ-20
21	ห้ามล้อเลื่อนลากเข็น	บ-21
22	ห้ามรถบรรทุกที่ใช้ในทางเกษตร	บ-22
23	ห้ามรถรวม	บ-23
24	ห้ามรถจักรยานยนต์และ รถยนต์	บ-24
25	ห้ามรถจักรยาน จดห้ามล้อ และ ล้อเลื่อนลากเข็น	บ-25
26	ห้ามรถจักรยานยนต์และ รถยนต์	บ-26
27	ห้ามใช้เสียง	บ-27
28	ห้ามคน	บ-28
29	ห้ามจอดรถ	บ-29
30	ห้ามหยุดรถ	บ-30
31	หยุดตรวจ	บ-31
32	จำกัดความเร็ว	บ-32
33	ห้ามรถบรรทุกเกินกำหนด	บ-33
34	ห้ามรถบรรทุกเกินกำหนด	บ-34
35	ห้ามรถบรรทุกเกินกำหนด	บ-35
36	ห้ามรถบรรทุกเกินกำหนด	บ-36
37	ให้เดินรถทางเดียวไปข้างหน้า	บ-37
38	ทางเดินรถทางเดียวไปทางขวา	บ-38
39	ทางเดินรถทางเดียวไปทางขวา	บ-39
40	ให้ชิดซ้าย	บ-40
41	ให้ชิดขวา	บ-41
42	ให้ไปทางซ้ายหรือ ทางขวา	บ-42
43	ให้เลี้ยวซ้าย	บ-43
44	ให้เลี้ยวขวา	บ-44
45	ให้เลี้ยวซ้ายหรือ เลี้ยวขวา	บ-45
46	ให้ตรงไปหรือ เลี้ยวซ้าย	บ-46
47	ให้ตรงไปหรือ เลี้ยวขวา	บ-47
48	วงเวียน	บ-48
49	ช่องเดินรถประจำทาง	บ-49
50	ช่องเดินรถร่วม	บ-50
51	ช่องเดินรถจักรยานยนต์	บ-51
52	ช่องเดินรถจักรยาน	บ-52
53	เฉพาะคนเดิน	บ-53
54	ให้ใช้ความระมัดระวัง	บ-54
55	สุดเขตบังคับ	บ-55

ประเภทป้ายเตือน (ต)

ลำดับที่	ชื่อเครื่องหมาย	รหัส
1-10	ทางโค้งซ้าย	ต-1 ถึง ต-10
11-20	ทางแยกต่างระดับ	ต-11 ถึง ต-20
21	วงเวียนข้างหน้า	ต-21
22	ทางแคบทั้งสองด้าน	ต-22
23	ทางแคบด้านซ้าย	ต-23
24	ทางแคบด้านขวา	ต-24
25	สะพานแคบ	ต-25
26	ช่องจราจรปิดด้านซ้าย	ต-26
27	ช่องจราจรปิดด้านขวา	ต-27
28	ทางข้ามรถไฟไม่มีเครื่องหมาย	ต-28
29	ทางข้ามรถไฟมีเครื่องหมาย	ต-29
30	ทางข้ามรถไฟมีเครื่องหมาย	ต-30
31	ทางแคบ	ต-31
32	ทางลาดชัน	ต-32
33	ทางชันลาดขึ้น	ต-33
34	ทางชันลาดขึ้น	ต-34
35	เตือนรถกระโดด	ต-35
36	ผิวทางขรุขระ	ต-36
37	ทางเป็นแอ่ง	ต-37
38	ทางลื่น	ต-38
39	ผิวทางขรุขระ	ต-39
40	ระวังหินร่วง	ต-40
41	สะพานเปิดได้	ต-41
42-43	ให้เปลี่ยนช่องจราจร	ต-42 ถึง ต-43
44	อุโมงค์ทางผ่าน	ต-44
45	เขี้ยวหนุ่ย	ต-45
46-47	ทางร่วม	ต-46 ถึง ต-47
48	ทางคู่ตรงหน้า	ต-48
49	สี่แยกทางคู่	ต-49
50	จุดกลับรถ	ต-50
51-52	ทางเดินรถสองทาง	ต-51 ถึง ต-52
53	สัญญาณจราจร	ต-53
54	หยุดข้างหน้า	ต-54
55	ให้ทางข้างหน้า	ต-55
56	ระวังคนพลัดถนน	ต-56
57	โรงเรียนข้างหน้า	ต-57
58	ระวังสัตว์	ต-58
59	ระวังสิ่งกีดขวาง	ต-59
60	ระวังสิ่งกีดขวาง	ต-60
61	เขตห้ามเสียง	ต-61
62-73	เตือนเบี่ยงเบน	ต-62 ถึง ต-73
74	สลักหินไป	ต-74
75	ทางแยก	ต-75
76	ป้ายเตือนความระมัดระวัง	ต-76
77	ป้ายข้อความ	ต-77
78	ป้ายข้อความ	ต-78

หมายเหตุ - การเลือกใช้ขนาดของป้ายจราจร

นายพรชัย แก้วบังวัน
วิศวกรโยธาชำนาญการพิเศษ(ว.ช.)

แบบมาตรฐานงานทาง
สำหรับองค์การปกครองส่วนท้องถิ่น

ป้ายจราจรบังคับและป้ายเตือน

แบบเลขที่ ทบ-3-101

ฉบับที่ 40

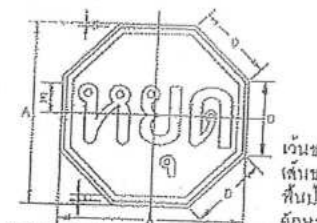

หน้าปัดเข็มวงกลม

ขนาดปัดเข็มวงกลม	A	B	C	D	E
1	80	1	2	20	10
2	75	1.5	2.5	25	12.5
3	80	2	3	30	15

เส้นขอบปัด
เส้นเข็มวงกลม
เส้นชี้วงกลม
เส้นชี้วงกลม
เส้นชี้วงกลม

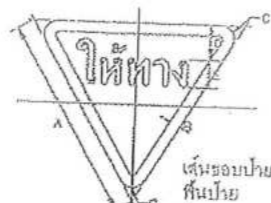

หน้าปัดเข็มวงกลม

ขนาดปัดเข็มวงกลม	A	B	C	D	E
1	80	4	4	13.5	10
2	75	5	5	13	12
3	80	6	6	20	15

เส้นขอบปัด
เส้นเข็มวงกลม
เส้นชี้วงกลม
เส้นชี้วงกลม
เส้นชี้วงกลม

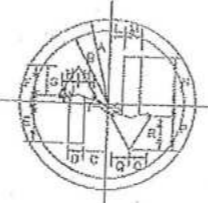

หน้าปัดเข็มวงกลม

ขนาดปัดเข็มวงกลม	A	B	C	D	E	F	G	H	I	J	K	L	M	N	O	P	Q	R	S	T	
1	22.5	19.5	6	3.75	10.5	0.75	7.5	5.25	0.5	3.75	4.5	12.75	12	8.25	9	0.5	0.5				
2	30	29	8	5	14	13	10.5	5.5	0.5	5	6	17	10	6	12	1	1				
3	37.5	32.5	10	6	17.5	16	12	7	0.5	6	7.5	21	20	8.5	12	1	1.5				
4	45	39	12	7.5	21	19.5	15	8.5	1	7.5	9	25.5	24	10.5	18	1.5	1.5				

เส้นขอบปัด
เส้นเข็มวงกลม
เส้นชี้วงกลม
เส้นชี้วงกลม
เส้นชี้วงกลม

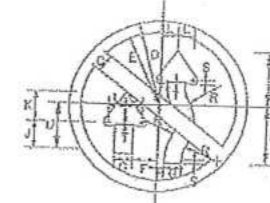

หน้าปัดเข็มวงกลม

ขนาดปัดเข็มวงกลม	A	B	C	D	E	F	G	H	I	J	K	L	M	N	O	P	Q	R	S	T	U
1	3.5	22.5	19.5	0	4.5	3	8	9	5.25	18	15	8.5	0.75	0.5	12						
2	5	29	28	0	6	6	4	10.5	12	7	21	20	11.3	1	0.5	10					
3	6	37.5	32.5	10	7.5	5	15	15	8.5	28	25	14.5	1	1	20						
4	7	45	39	12	9	6	18	18	10.5	32	30	17	1.5	1	24						

เส้นขอบปัด
เส้นเข็มวงกลม
เส้นชี้วงกลม
เส้นชี้วงกลม
เส้นชี้วงกลม

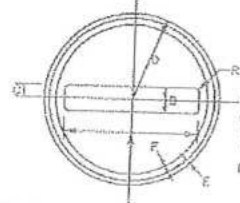

หน้าปัดเข็มวงกลม

ขนาดปัดเข็มวงกลม	A	B	C	D	E	F	G
1	32	6	5	22.5	0.5	1.1	0.5
2	43	8	6	30	1	1.4	1
3	64	10	8	37.5	1.5	1.8	1.3
4	85	12	10	45	1.5	2.1	1.5

เส้นขอบปัด
เส้นเข็มวงกลม
เส้นชี้วงกลม
เส้นชี้วงกลม
เส้นชี้วงกลม

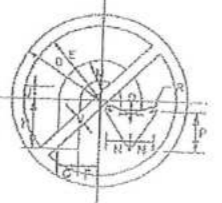

หน้าปัดเข็มวงกลม

ขนาดปัดเข็มวงกลม	A	B	C	D	E	F	G	H	I	J	K	L	M	N	O	P	Q	R	S	T	U	V	X	Y
1	22.5	19.5	5.88	5.25	12.75	4.5	10.5	8	10.5	0.75	1.125	3.75												
2	30	28	7	7	17	6	14	8	14	1	1.5	5												
3	37.5	32.5	8	8	22	8	16	10.5	16	1	1.5	5												
4	45	39	10.5	10.5	25.5	9	21	12	21	1.5	2.25	7.5												

เส้นขอบปัด
เส้นเข็มวงกลม
เส้นชี้วงกลม
เส้นชี้วงกลม
เส้นชี้วงกลม

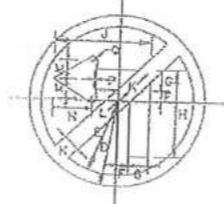

หน้าปัดเข็มวงกลม

ขนาดปัดเข็มวงกลม	A	B	C	D	E	F	G	H	I	J	K	L	M	N	O	P	Q
1	22.5	19.5	3	2.25	22.5	24.75	3.75	24.75	8	10.5	0.75	1.125					
2	30	28	4	4	30	33	5	33	8	14	1	1.5					
3	37.5	32.5	5	5	37.5	41	6	41	10.5	18	1	1.5					
4	45	39	6	6	45	49.5	7.5	49.5	12	21	1.5	2.25					

เส้นขอบปัด
เส้นเข็มวงกลม
เส้นชี้วงกลม
เส้นชี้วงกลม
เส้นชี้วงกลม

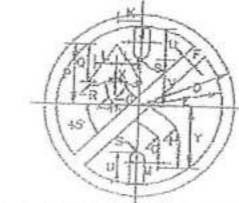

หน้าปัดเข็มวงกลม

ขนาดปัดเข็มวงกลม	A	B	C	D	E	F	G	H	I	J	K	L	M	N	O	P	Q	R	S	T	U	V	X	Y
1	22.5	19.5	3.75	0.9	5.33	4.5	3.75	8.25	5.33	4.1	16.5	0.45	0.94	1.88	7.28	12	0.6	15.33						
2	30	28	5	1.2	7.1	6	5	9.3	7.1	6.5	22	12.5	1.25	2.5	9.7	10	0.6	20.5						
3	37.5	32.5	6.25	1.5	8.85	7.5	6.33	10.38	8.85	6.9	27.5	15.75	1.58	3.15	12.13	20	1	25.63						
4	45	39	7.5	1.8	10.65	9	7.5	12.45	10.65	8.3	33	18.9	1.88	3.75	14.55	24	1.2	30.75						

เส้นขอบปัด
เส้นเข็มวงกลม
เส้นชี้วงกลม
เส้นชี้วงกลม
เส้นชี้วงกลม



หน้าปัดเข็มวงกลม

ขนาดปัดเข็มวงกลม	A	B	C	D	E	F	G	H	I	J	K	L	M	N	O	P	Q	R	S	
1	22.5	19.5	12.3	14	3.5	9.25	16.5	0.75	7.5	4.25	13.25	10.5	3.75	3.75						
2	30	28	16.7	16.7	4.67	12.33	22	1	10	5.67	20.33	14	5	6						
3	37.5	32.5	20.4	20.4	5.93	15.4	27.5	1.25	12.5	7.08	25.4	17.5	6.25	6.25						
4	45	39	24.5	24.5	7	18.5	33	1.5	15	8.5	30.6	21	7.5	7.5						

เส้นขอบปัด
เส้นเข็มวงกลม
เส้นชี้วงกลม
เส้นชี้วงกลม
เส้นชี้วงกลม

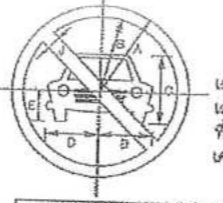

หน้าปัดเข็มวงกลม

ขนาดปัดเข็มวงกลม	A	B	C	D	E	F	G	H	I	J
1	22.5	19.5	18.5	12.75	7.5	3.75				
2	30	28	22	17	10	6				
3	37.5	32.5	27.5	21	12.5	6				
4	45	39	33	25.5	15	7.5				

เส้นขอบปัด
เส้นเข็มวงกลม
เส้นชี้วงกลม
เส้นชี้วงกลม
เส้นชี้วงกลม

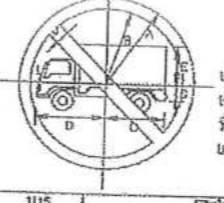

หน้าปัดเข็มวงกลม

ขนาดปัดเข็มวงกลม	A	B	C	D	E	F	G	H	I	J
1	22.5	19.5	15	8	0.4	4.5	3.75			
2	30	28	20	12	6	6				
3	37.5	32.5	25	16	7.5	6				
4	45	39	30	20	9	7.5				

เส้นขอบปัด
เส้นเข็มวงกลม
เส้นชี้วงกลม
เส้นชี้วงกลม
เส้นชี้วงกลม



หน้าปัดเข็มวงกลม

ขนาดปัดเข็มวงกลม	A	B	C	D	E	F	G
1	22.5	19.5	15	6	15.3	3.75	
2	30	28	20	8	21.1	5	
3	37.5	32.5	25	10	26.4	6	
4	45	39	30	12	31.7	7.5	

เส้นขอบปัด
เส้นเข็มวงกลม
เส้นชี้วงกลม
เส้นชี้วงกลม
เส้นชี้วงกลม

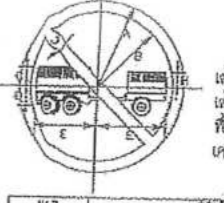

หน้าปัดเข็มวงกลม

ขนาดปัดเข็มวงกลม	A	B	C	D	E	F	G	H	I	J
1	22.5	19.5	6.3	5	10	4.4	3.75			
2	30	28	7.1	6.3	14	5.8	5			
3	37.5	32.5	8.8	8.3	20	7.3	6			
4	45	39	10.6	9.9	26	8.7	7.5			

เส้นขอบปัด
เส้นเข็มวงกลม
เส้นชี้วงกลม
เส้นชี้วงกลม
เส้นชี้วงกลม

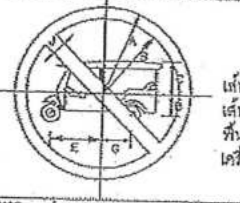

หน้าปัดเข็มวงกลม

ขนาดปัดเข็มวงกลม	A	B	C	D	E	F	G	H	I	J
1	22.5	19.5	9.2	8.5	13.8	7.4	3.75			
2	30	28	12.3	7.4	18.2	9.8	5			
3	37.5	32.5	15.4	9.2	22.7	12.4	6			
4	45	39	18.4	11.05	27.27	14.88	7.5			

เส้นขอบปัด
เส้นเข็มวงกลม
เส้นชี้วงกลม
เส้นชี้วงกลม
เส้นชี้วงกลม

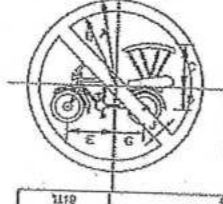

หน้าปัดเข็มวงกลม

ขนาดปัดเข็มวงกลม	A	B	C	D	E	F	G	H	I	J
1	22.5	19.5	11.5	6.8	12.5	7.5	3.75			
2	30	28	15.3	7.7	16.7	10	6			
3	37.5	32.5	18.2	8.5	20.8	12.5	6			
4	45	39	23.0	11.5	25	15	7.5			

เส้นขอบปัด
เส้นเข็มวงกลม
เส้นชี้วงกลม
เส้นชี้วงกลม
เส้นชี้วงกลม

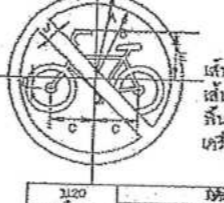

หน้าปัดเข็มวงกลม

ขนาดปัดเข็มวงกลม	A	B	C	D	E	F	G	H	I	J
1	22.5	19.5	11.8	2.5	13.2	3.75				
2	30	28	15.4	3.3	17.0	5				
3	37.5	32.5	19.3	4.2	22	6				
4	45	39	23.1	5	28.4	7.5				

เส้นขอบปัด
เส้นเข็มวงกลม
เส้นชี้วงกลม
เส้นชี้วงกลม
เส้นชี้วงกลม

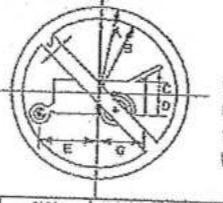

หน้าปัดเข็มวงกลม

ขนาดปัดเข็มวงกลม	A	B	C	D	E	F	G	H	I	J
1	22.5	19.5	3.35	5.35	15.75	11.55	3.75			
2	30	28	4.5	7	19.75	15.0	5			
3	37.5	32.5	6.0	9	24.65	18.75	6.25			
4	45	39	7.5	10.7	29.6	23.7	7.5			



1127
ขนาดป้ายจราจร

ขนาดป้ายจราจร	A	B	C	D	E	F
1	22.5	18.5	12.7	4.5	14.1	3.75
2	30	28	17	8	18.75	5
3	37.5	32.5	21.2	7.5	23.4	6
4	45	39	25.5	9	28.1	7.5

1128
ขนาดป้ายจราจร

ขนาดป้ายจราจร	A	B	C	D	E	G	H	J
1	22.5	19.5	11.25	9.5	17.25	0.5	15.6	3.75
2	30	26	15	12.6	23	0.75	20.75	5
3	37.5	32.5	18.75	18	28.75	1	25.75	6
4	45	39	22.5	19.25	34.5	1.25	31	7.5

1129
ขนาดป้ายจราจร

ขนาดป้ายจราจร	A	B	J
1	22.5	19.5	3.75
2	30	26	5
3	37.5	32.5	6
4	45	39	7.5

1130
ขนาดป้ายจราจร

ขนาดป้ายจราจร	A	B	J
1	22.5	19.5	3.75
2	30	26	5
3	37.5	32.5	6
4	45	39	7.5

1131
ขนาดป้ายจราจร

ขนาดป้ายจราจร	A	B	C	D	E	F
1	22.5	19.5	6	4.9	18.5	8.9
2	30	26	8.6	9.2	22	12.2
3	37.5	32.5	11.6	11.6	27.5	15.6
4	45	39	13.9	13.9	33	18.9

1132
ขนาดป้ายจราจร

ขนาดป้ายจราจร	A	B	C	D	E	J	K
1	22.5	18.5	14.8	12.7	8.4	1.6	3.75
2	30	28	19.7	16.6	12.6	2.1	5
3	37.5	32.5	24.6	20.5	15.7	2.6	6.0
4	45	39	29.5	23.4	18.9	3.1	7.5

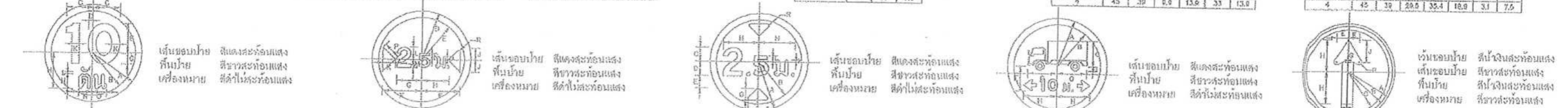

1133
ขนาดป้ายจราจร

ขนาดป้ายจราจร	A	B	C	D	E	G	H	K	L	M	N	O
1	22.5	19.5	12.5	2.4	13.5	5.3	16.1	3.75	1.3	7	3.7	7
2	30	26	16.7	3.2	18	7.0	22	1.6	8.4	7.0	9.3	9.3
3	37.5	32.5	20.8	4	22.5	8.5	26.9	2.2	11.7	11.7	11.7	11.7
4	45	39	25.0	4.8	27	10.5	32.3	2.6	14.1	14.1	14.1	14.1

1134
ขนาดป้ายจราจร

ขนาดป้ายจราจร	D	E	F	G	H	J	K	L	M	N	O	P	R
1	22.5	18.5	17.7	11.5	13	3.8	5.7	0.8	3.8	2.2	1.7	8	0.8
2	30	26	23.5	15.1	17.3	7.3	7.6	7.5	6.1	3.8	2.3	10.7	1
3	37.5	32.5	29	18.8	21.6	9.3	9.3	9.3	8.0	4.8	3.3	13.3	1.3
4	45	39	35.3	22.6	25.1	11.1	11.4	11.2	7.6	6.7	5.4	16	1.6

1135
ขนาดป้ายจราจร

ขนาดป้ายจราจร	A	B	C	D	E	G	H	J	K	L
1	22.5	19.5	0.6	0.6	0.7	0.2	10.4	4.9	6.9	2.6
2	30	26	0.7	0.7	7.0	7.1	21.9	0	1.2	3.0
3	37.5	32.5	1.1	1.1	6.5	0.8	27.1	7.5	1.5	4.7
4	45	39	1.3	1.3	11.4	10.7	32.0	11.9	1.9	6.7

1136
ขนาดป้ายจราจร

ขนาดป้ายจราจร	A	B	C	D	E	G	H	J	K	L
1	22.5	19.5	12	1.8	11.2	13.3	15.1			
2	30	26	15.5	2.4	16	17.7	20.1			
3	37.5	32.5	19.5	3.1	19.7	22.1	25.1			
4	45	39	23.0	3.7	22.4	26.6	30.1			

1137
ขนาดป้ายจราจร

ขนาดป้ายจราจร	A	B	C	D	E	G	H	J	K	L
1	22.5	21.75	20.5	5.25	6	0.75	15	10.5	1.125	
2	30	29	27	7	8	1	20	14	1.5	
3	37.5	36.25	34	8.75	10	1.25	25	17.5	1.25	
4	45	43.5	41	10.5	12	1.5	30	21	2.25	

1138
ขนาดป้ายจราจร

ขนาดป้ายจราจร	A	B	C	D	E	G	H	J	K	L	M	R
1	22.5	21.75	20.5	5.5	6	2.25	0.75	0.5	0.375	0.5	14	0.8
2	30	29	27	4.9	8	3	13	0.7	11	0.7	18.9	1
3	37.5	36.25	34	6.8	10	3.75	16.3	0.8	14	0.8	23	1.3
4	45	43.5	41	7	12	4.5	19.5	1	16.75	1	28	1.6

1139
ขนาดป้ายจราจร

ขนาดป้ายจราจร	A	B	C	D	E	G	H	J	K	L	M	N	R
1	22.5	21.75	20.5	5.25	6	0.75	15	10.5	1.125				
2	30	29	27	7	8	1	20	14	1.5				
3	37.5	36.25	34	8.75	10	1.25	25	17.5	1.25				
4	45	43.5	41	10.5	12	1.5	30	21	2.25				



1138, 1139
ขนาดป้ายจราจร

ขนาดป้ายจราจร	A	B	C	D	E	G	H	J	K	L	M	R
1	22.5	21.75	20.5	5.25	6	0.75	15	10.5	1.125			
2	30	29	27	7	8	1	20	14	1.5			
3	37.5	36.25	34	8.75	10	1.25	25	17.5	1.25			
4	45	43.5	41	10.5	12	1.5	30	21	2.25			

1140, 1141
ขนาดป้ายจราจร

ขนาดป้ายจราจร	A	B	C	D	E	G	H	J	K	L	M	R
1	22.5	21.75	20.5	5.25	6	0.75	15	10.5	1.125			
2	30	29	27	7	8	1	20	14	1.5			
3	37.5	36.25	34	8.75	10	1.25	25	17.5	1.25			
4	45	43.5	41	10.5	12	1.5	30	21	2.25			

1142
ขนาดป้ายจราจร

ขนาดป้ายจราจร	A	B	C	D	E	G	H	J	K	L	M	R
1	22.5	21.75	20.5	5.5	6	2.25	0.75	0.5	0.375	0.5	14	0.8
2	30	29	27	4.9	8	3	13	0.7	11	0.7	18.9	1
3	37.5	36.25	34	6.8	10	3.75	16.3	0.8	14	0.8	23	1.3
4	45	43.5	41	7	12	4.5	19.5	1	16.75	1	28	1.6

1143, 1144
ขนาดป้ายจราจร

ขนาดป้ายจราจร	A	B	C	D	E	G	H	J	K	L	M	N	R
1	22.5	21.75	20.5	5.25	6	0.75	15	10.5	1.125				
2	30	29	27	7	8	1	20	14	1.5				
3	37.5	36.25	34	8.75	10	1.25	25	17.5	1.25				
4	45	43.5	41	10.5	12	1.5	30	21	2.25				

1145
ขนาดป้ายจราจร

ขนาดป้ายจราจร	A	B	C	D	E	G	H	J	K	L	M	N	P	Q	R	S	T	U	V	W	Y
1	22.5	21.75	20.5	10.5	10.25	7.5	7	0.5	6.5	8.5	13.25	13.75	2.5	14.1	0.8	10.8	11	1.9			
2	30	29	27	12.75	13.75	10	9.5	0.75	7.5	8.75	17.75	18.25	3.3	18.8	1	16.3	14.7	2.5			
3	37.5	36.25	34	17.6	17.25	12.5	11.75	0.75	9.25	11	22	23	4.2	23.5	1.3	17.9	18.3	3.2			
4	45	43.5	41	20.75	19	14.25	11	1.3	13.25	16.5	27.5	27.5	5	28.25	1.5	21.5	22	3.8			

1146, 1147
ขนาดป้ายจราจร

ขนาดป้ายจราจร	A	B	C	D	E	G	H	J	K	L	M	N	P	Q	R	S	T	U	V	W
1	22.5	21.75	20.5	20	4.75	12.25	4.75	0.5	0.5	14	17	13	10.25	2	0.75	0.5	8.25	7.75	15.5	
2	30	29	27	12.75	6.3	16.5	6.25	0.75	0.75	16.75	22.75	17	13.75	2.75	1	0.87	11	10.33	20.75	
3	37.5	36.25	34	14.75	7.75	20.75	7.62	1	1	23.5	28.25	21.5	17	3.5	1.25	0.75	14	13	25.75	
4	45	43.5	41	17.75	8.46	24.75	9.5	1.25	1.25	28.25	34	23.75	20.5	4.25	1.6	1	18.75	15.5	31	

1148
ขนาดป้ายจราจร

ขนาดป้ายจราจร	A	B	C	D	E	G	H	J	K	L	M	R
1	22.5	21.75	20.5	16	11.25	7.75	0.9	4	0.75			
2	30	29	27	15	10	0.75	5.5	1				
3	37.5	36.25	34	18.75	12.9	0.75	6.75	1.25				
4	45	43.5	41	22.5	15.9	1	8.25	1.5				

1149
ขนาดป้ายจราจร

ขนาดป้ายจราจร	A	B	C	D	E	G	H	J	K	L	M	R
1	22.5	21.75	20.5	5.1	10.2							
2	30	29	27	6.8	10.3							
3	37.5	36.25	34	8.6	10.4							
4	45	43.5	41	10.4	10.5							

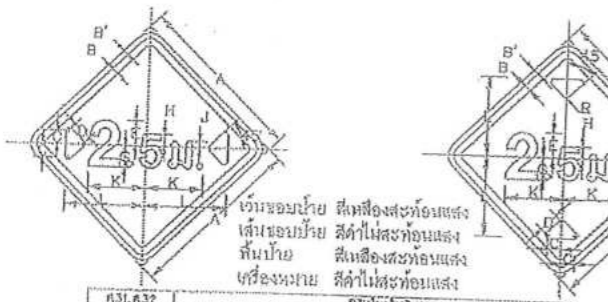

เว้นขอบภายใน สีเหลืองสะท้อนแสง
เส้นขอบภายใน สีดำไม่สะท้อนแสง
พื้นภายใน สีเหลืองสะท้อนแสง
เครื่องหมาย สีดำไม่สะท้อนแสง

ขนาดป้ายจราจร	A	B	C	D	E	G	H	J	K	L	R
1	45	1	1.5	3.75	5.25	7	6	3.25	1.5	16	22.5
2	60	1.5	2	5	7	9.25	8.25	4.25	2	21.5	30
3	75	1.75	2.5	6.25	8.75	11.75	10.25	5.5	2.5	25.7	32.5
4	90	2	3	7.5	10.5	14	12.25	6.5	3	32	45

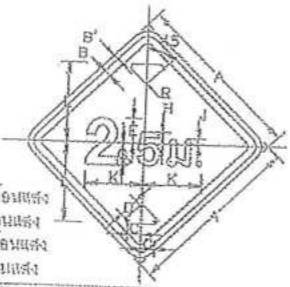

เว้นขอบภายใน สีเหลืองสะท้อนแสง
เส้นขอบภายใน สีดำไม่สะท้อนแสง
พื้นภายใน สีเหลืองสะท้อนแสง
เครื่องหมาย สีดำไม่สะท้อนแสง

ขนาดป้ายจราจร	A	B	C	D	E	G	H	J	K	L	M	N	P
1	45	1	1.5	10.5	6.5	6.5	7.75	5	2.75	7.75	14.75	13.5	8.5
2	60	1.5	2	20	12.75	7.5	10.25	9.75	3.75	10.25	19.75	18.25	7.25
3	75	1.75	2.5	32.5	15.75	9.25	13	13.25	4.75	13	24.5	22.75	9.25
4	90	2	3	39	19	11.25	15.5	10	5.75	15.5	29.25	27.25	11

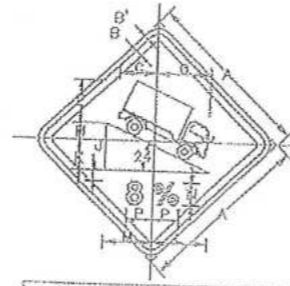

เว้นขอบภายใน สีเหลืองสะท้อนแสง
เส้นขอบภายใน สีดำไม่สะท้อนแสง
พื้นภายใน สีเหลืองสะท้อนแสง
เครื่องหมาย สีดำไม่สะท้อนแสง

ขนาดป้ายจราจร	A	B	C	D	E	G	H	J	K	L	M	N	P
1	45	1	1.5	11.5	14.4	12.5	5	2.75	7.75	14.75	13.5	8.5	8.25
2	60	1.5	2	15.7	19.29	16.75	6.75	3.75	10.25	19.75	18.25	7.25	9.5
3	75	1.75	2.5	24	29.75	24.25	8.25	4.75	13	24.5	22.75	9.25	10.5
4	90	2	3	28.55	36.65	25	10.0	5.75	15.5	29.5	27.25	11	12.75

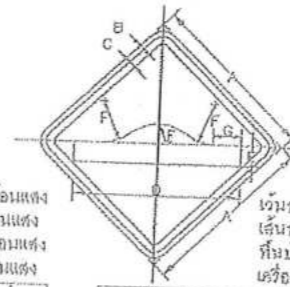

เว้นขอบภายใน สีเหลืองสะท้อนแสง
เส้นขอบภายใน สีดำไม่สะท้อนแสง
พื้นภายใน สีเหลืองสะท้อนแสง
เครื่องหมาย สีดำไม่สะท้อนแสง

ขนาดป้ายจราจร	A	B	C	D	E	F	G
1	45	1	1.5	45	6.25	12	6.25
2	60	1.5	2	60	7	18	10
3	75	1.75	2.5	75	9	20	12.5
4	90	2	3	90	10.5	24	15

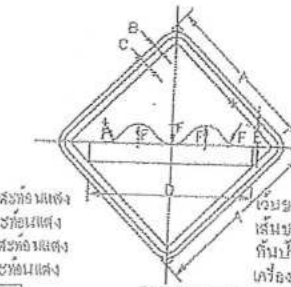

เว้นขอบภายใน สีเหลืองสะท้อนแสง
เส้นขอบภายใน สีดำไม่สะท้อนแสง
พื้นภายใน สีเหลืองสะท้อนแสง
เครื่องหมาย สีดำไม่สะท้อนแสง

ขนาดป้ายจราจร	A	B	C	D	E	F
1	45	1	1.5	45	6.25	6.25
2	60	1.5	2	60	7	7
3	75	1.75	2.5	75	9	9
4	90	2	3	90	10.5	10.5

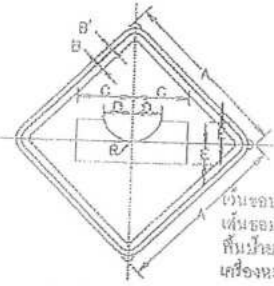

เว้นขอบภายใน สีเหลืองสะท้อนแสง
เส้นขอบภายใน สีดำไม่สะท้อนแสง
พื้นภายใน สีเหลืองสะท้อนแสง
เครื่องหมาย สีดำไม่สะท้อนแสง

ขนาดป้ายจราจร	A	B	C	D	E	R
1	45	1	1.5	15	2.75	8.25
2	60	1.5	2	20	3.25	11
3	75	1.75	2.5	25	3.5	13.75
4	90	2	3	30	3.5	16.5

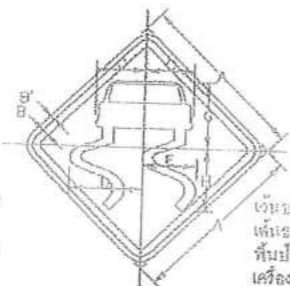

เว้นขอบภายใน สีเหลืองสะท้อนแสง
เส้นขอบภายใน สีดำไม่สะท้อนแสง
พื้นภายใน สีเหลืองสะท้อนแสง
เครื่องหมาย สีดำไม่สะท้อนแสง

ขนาดป้ายจราจร	A	B	C	D	E	G	H
1	45	1	1.5	12.5	10.3	14.1	10
2	60	1.5	2	16.75	13.8	18.9	14
3	75	1.75	2.5	21	18.2	23.6	18
4	90	2	3	25.25	22.55	28.25	22

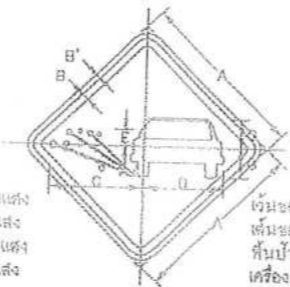

เว้นขอบภายใน สีเหลืองสะท้อนแสง
เส้นขอบภายใน สีดำไม่สะท้อนแสง
พื้นภายใน สีเหลืองสะท้อนแสง
เครื่องหมาย สีดำไม่สะท้อนแสง

ขนาดป้ายจราจร	A	B	C	D	E	O
1	45	1	1.5	25	21	4.5
2	60	1.5	2	33.25	28	6
3	75	1.75	2.5	41.75	35	7.5
4	90	2	3	50	42	9

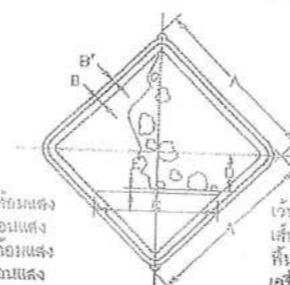

เว้นขอบภายใน สีเหลืองสะท้อนแสง
เส้นขอบภายใน สีดำไม่สะท้อนแสง
พื้นภายใน สีเหลืองสะท้อนแสง
เครื่องหมาย สีดำไม่สะท้อนแสง

ขนาดป้ายจราจร	A	B	C	D	E
1	45	1	1.5	33.75	1
2	60	1.5	2	45	1.5
3	75	1.75	2.5	56.25	1.75
4	90	2	3	67.5	2.25

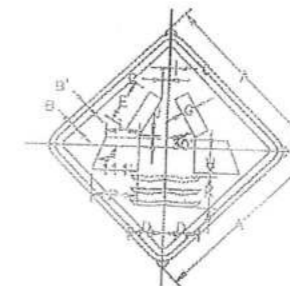

เว้นขอบภายใน สีเหลืองสะท้อนแสง
เส้นขอบภายใน สีดำไม่สะท้อนแสง
พื้นภายใน สีเหลืองสะท้อนแสง
เครื่องหมาย สีดำไม่สะท้อนแสง

ขนาดป้ายจราจร	A	B	C	D	E	G	H	J	K	L	M	N	P
1	45	1	1.5	1.75	0.25	11.5	3.75	7.5	0.75	8.25	6.5	2.25	6.25
2	60	1.5	2	2.25	12.5	16.5	5	10	1	11.25	11.5	3	8.5
3	75	1.75	2.5	3	15.5	19.25	6.25	12.5	1.5	14.25	13.75	4.25	10
4	90	2	3	3.5	18.25	22.25	7.5	15	1.5	16.75	17.25	4.5	12.45

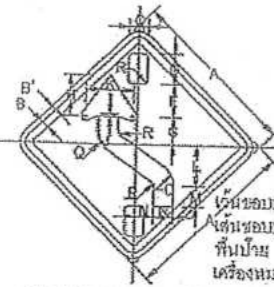

เว้นขอบภายใน สีเหลืองสะท้อนแสง
เส้นขอบภายใน สีดำไม่สะท้อนแสง
พื้นภายใน สีเหลืองสะท้อนแสง
เครื่องหมาย สีดำไม่สะท้อนแสง

ขนาดป้ายจราจร	A	B	C	D	E	G	H	J	K	L	M	N	O	P
1	45	1	1.5	5.25	8.25	9	7.5	11.25	0.75	12.50	10.75	8.75	5	1
2	60	1.5	2	7	11	12	10	15	1	16.75	14.25	7.75	6.75	1.5
3	75	1.75	2.5	8.75	13.75	15	12.5	16.75	1.25	21	18	9.5	8.5	10
4	90	2	3	10.5	16.5	18	15	22.5	1.5	26.25	21.5	11.5	10.25	12

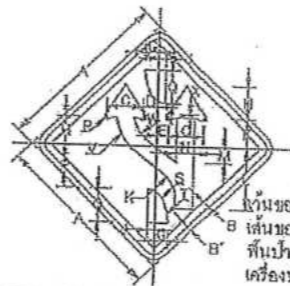
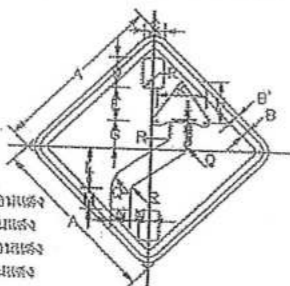

เว้นขอบภายใน สีเหลืองสะท้อนแสง
เส้นขอบภายใน สีดำไม่สะท้อนแสง
พื้นภายใน สีเหลืองสะท้อนแสง
เครื่องหมาย สีดำไม่สะท้อนแสง

ขนาดป้ายจราจร	A	B	C	D	E	G	H	J	K	L	M	N	P	Q	R	S	T	U	V	W	X
1	45	1	1.5	9.5	3.25	3.25	3.5	8.75	2	7.75	10.75	4.5	6.75	11.5	9	0.75	5.5	13.75	13.5	9.25	1
2	60	1.5	2	12.75	5.17	4.3	4.75	11.75	2.75	10.25	14.25	6	8.25	15.5	12.25	1	7.25	18.25	18	12.25	1.25
3	75	1.75	2.5	15.75	6.45	5.13	5	14.75	3.25	13	18	7.5	9	19.5	15.25	1.25	9.25	22.75	22.5	15.25	1.5
4	90	2	3	19	7.75	6.15	7.25	17.75	4	15.5	23.5	9	9.25	23.25	18.25	1.5	11	27.4	27	18.5	1.9

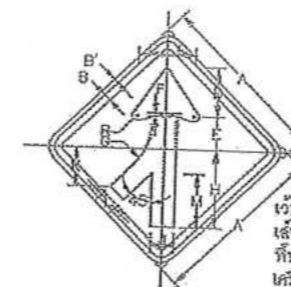
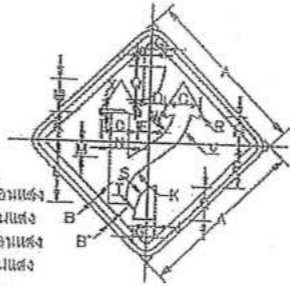

เว้นขอบภายใน สีเหลืองสะท้อนแสง
เส้นขอบภายใน สีดำไม่สะท้อนแสง
พื้นภายใน สีเหลืองสะท้อนแสง
เครื่องหมาย สีดำไม่สะท้อนแสง

ขนาดป้ายจราจร	A	B	C	D	E	F	G	H	J	K	L	M	N	P
1	45	1	1.5	7.5	13.5	8.75	6.5	18.75	21	6	10.25	8.25	14.25	13
2	60	1.5	2	10.25	18.25	11.75	1.2	25	28	8	13.75	7	19	17
3	75	1.75	2.5	12.75	22.75	14.75	1.5	31.25	35	10	17	8.75	23.75	21
4	90	2	3	15.25	27.25	17.75	1.85	37.5	42	12	20.5	10.5	28.5	23

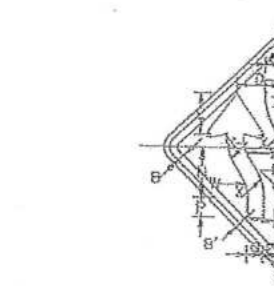

เว้นขอบภายใน สีเหลืองสะท้อนแสง
เส้นขอบภายใน สีดำไม่สะท้อนแสง
พื้นภายใน สีเหลืองสะท้อนแสง
เครื่องหมาย สีดำไม่สะท้อนแสง

ขนาดป้ายจราจร	A	B	C	D	E	F	G	H	J	K	L	M	N	P	Q	R	S	T	U	V	W	X	Y	Z
1	45	1	1.5	1.5	12	11.5	3.75	1.75	12	0.5	3.0	3.5	13.0	8.5	4.5	0.5	6	12.75	9.0	10	14.5	1.0	20.0	
2	60	1.5	2	6	16	15.25	5	2.25	17.25	0.75	4.75	5.25	17.75	10	7	0	1	17	12.75	13.5	10.3	2.3	34.7	
3	75	1.75	2.5	7.5	20	19.25	6.25	2.75	21.75	1	6	11.75	22.5	12.5	7.5	1.3	10	21.25	15.75	16.7	24.2	2.9	43.3	
4	90	2	3	9	24	23	7.5	3.5	25	1.1	7.25	11	27	16.5	9	1.5	12	25.0	19	20	29	3.5	52	

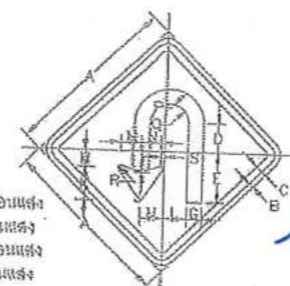
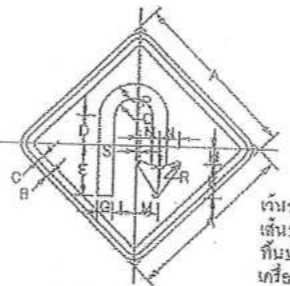
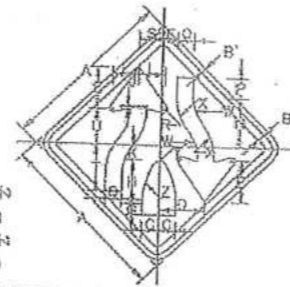

เว้นขอบภายใน สีเหลืองสะท้อนแสง
เส้นขอบภายใน สีดำไม่สะท้อนแสง
พื้นภายใน สีเหลืองสะท้อนแสง
เครื่องหมาย สีดำไม่สะท้อนแสง

ขนาดป้ายจราจร	A	B	C	D	E	G	H	J	K	L	M	N	P	Q	R	S
1	45	1	1.5	7.5	13.5	4	4.0	1	9	6	6.75	5	6	0.75	6.75	
2	60	1.5	2	10	18.25	6.25	1.25	12.25	6.75	7.75	8.75	12.25	8.75	1	1	
3	75	1.75	2.5	12.5	22.5	9.75	1.75	15.25	9.25	8.75	9.25	15.25	8.5	1.25	1.25	
4	90	2	3	15	27	13	2.25	18.25	10	11.75	10	18.2	10.15	1.5	1.5	

แบบฉบับประกอบกาทำหนดคราคากา
หมายเหตุ
แนบท้ายจราจรป้ายเตือน ป้ายจราจรแบบเลขที่ กส-3-105/455กรมทางหลวงชนบท

คณะกรรมการจัดทำแบบรายการงานก่อสร้าง
ความกว้าง อบ.อบ. 2095, 2564
ลงวันที่ 16 ส.ค. 64
แบบแปลนเลขที่ 109/2564
ประธานกรรมการ
กรรมการ
กรรมการ
กรรมการ

(นายพรชัย แก้วบังวัน)
วิศวกรโยธาชำนาญการพิเศษ(วช.)

ป้ายจราจรป้ายเตือน

แบบมาตรฐานงานทาง
สำหรับบึงค์กรปกครองส่วนท้องถิ่น
ป้ายจราจรป้ายเตือน
แบบเลขที่ กส-3-105
แผ่นที่ 44

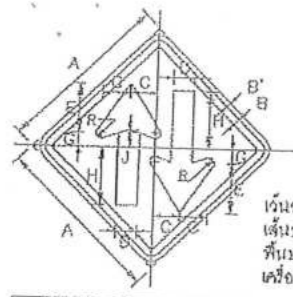

เว้นขอบป้าย สีเหลืองสะท้อนแสง
เส้นขอบป้าย สีดำไม่สะท้อนแสง
พื้นป้าย สีเหลืองสะท้อนแสง
เครื่องหมาย สีดำไม่สะท้อนแสง

ขนาดป้ายจราจร	A	B	C	D	E	F	G	H	I	J	K	L	M	N	O	P	Q	R	S	T	U	V	W	X	Y	Z
1	45	1	1.5	7.5	8	12.5	3.5	15.75	1	1.25																
2	60	1.5	2	10.25	11	16.75	4.75	21	1.4	1.75																
3	75	1.75	2.5	12.75	14	21	5	24.75	1.75	2																
4	90	2	3	15.25	17	25.25	5.75	30.5	2	2.5																

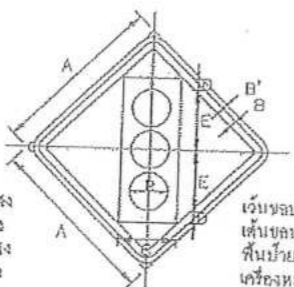

เว้นขอบป้าย สีเหลืองสะท้อนแสง
เส้นขอบป้าย สีดำไม่สะท้อนแสง
พื้นป้าย สีเหลืองสะท้อนแสง
เครื่องหมาย สีดำไม่สะท้อนแสง

ขนาดป้ายจราจร	A	B	C	D	E	F	G	H	I	J	K	L	M	N	O	P	Q	R	S	T	U	V	W	X	Y	Z
1	45	1	1.5	15	16.5	3.75	18.5	10.5	1	1.25																
2	60	1.5	2	20	22	5	22	14																		
3	75	1.75	2.5	25	27.5	5.75	27.5	17.5																		
4	90	2	3	30	33	6.5	33	21																		

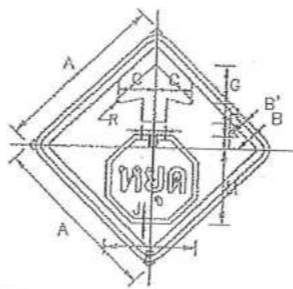

เว้นขอบป้าย สีเหลืองสะท้อนแสง
เส้นขอบป้าย สีดำไม่สะท้อนแสง
พื้นป้าย สีเหลืองสะท้อนแสง
เครื่องหมาย สีดำไม่สะท้อนแสง

ขนาดป้ายจราจร	A	B	C	D	E	F	G	H	I	J	K	L	M	N	O	P	Q	R	S	T	U	V	W	X	Y	Z
1	45	1	1.5	9.5	10.5	5.25	11.5	10.5	1	1.25																
2	60	1.5	2	12.75	14	7	15	14																		
3	75	1.75	2.5	15.75	17	8.25	18.25	17.5																		
4	90	2	3	18.75	21	9.5	21	21																		

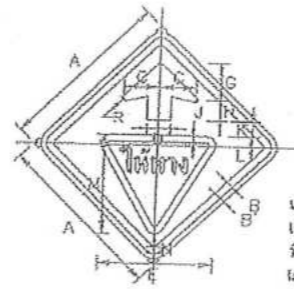

เว้นขอบป้าย สีเหลืองสะท้อนแสง
เส้นขอบป้าย สีดำไม่สะท้อนแสง
พื้นป้าย สีเหลืองสะท้อนแสง
เครื่องหมาย สีดำไม่สะท้อนแสง

ขนาดป้ายจราจร	A	B	C	D	E	F	G	H	I	J	K	L	M	N	O	P	Q	R	S	T	U	V	W	X	Y	Z
1	45	1	1.5	9.5	10.5	5.25	11.5	10.5	1	1.25																
2	60	1.5	2	12.75	14	7.25	14	14																		
3	75	1.75	2.5	15.75	17	8.25	17.5	17.5																		
4	90	2	3	18.75	21	9.5	21	21																		

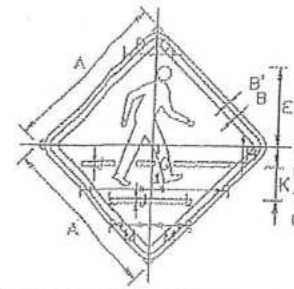

เว้นขอบป้าย สีเหลืองสะท้อนแสง
เส้นขอบป้าย สีดำไม่สะท้อนแสง
พื้นป้าย สีเหลืองสะท้อนแสง
เครื่องหมาย สีดำไม่สะท้อนแสง

ขนาดป้ายจราจร	A	B	C	D	E	F	G	H	I	J	K	L	M	N	O	P	Q	R	S	T	U	V	W	X	Y	Z
1	45	1	1.5	4.25	4.25	21.75	10.5	4.25	1	1.25																
2	60	1.5	2	5.75	5.75	29	14	5.75	1.5	1.75																
3	75	1.75	2.5	7	7	35.25	17.5	7.25	1.75	2																
4	90	2	3	8.5	8.5	43.5	21	8.75	2.25	2.5																

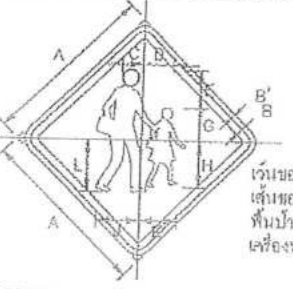

เว้นขอบป้าย สีเหลืองสะท้อนแสง
เส้นขอบป้าย สีดำไม่สะท้อนแสง
พื้นป้าย สีเหลืองสะท้อนแสง
เครื่องหมาย สีดำไม่สะท้อนแสง

ขนาดป้ายจราจร	A	B	C	D	E	F	G	H	I	J	K	L	M	N	O	P	Q	R	S	T	U	V	W	X	Y	Z
1	45	1	1.5	5.5	6.5	10	6.75	12.5	1.5	10.25																
2	60	1.5	2	7.25	8.25	13.5	8.75	16.75	1.75	13.75																
3	75	1.75	2.5	8.25	9.25	17.5	10.75	19.25	2	17.25																
4	90	2	3	11	12	20.25	12.75	22.25	2.5	20.75																

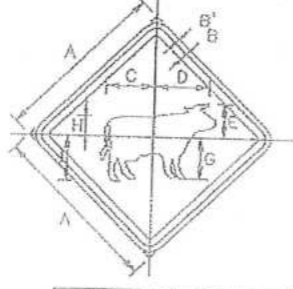

เว้นขอบป้าย สีเหลืองสะท้อนแสง
เส้นขอบป้าย สีดำไม่สะท้อนแสง
พื้นป้าย สีเหลืองสะท้อนแสง
เครื่องหมาย สีดำไม่สะท้อนแสง

ขนาดป้ายจราจร	A	B	C	D	E	F	G	H	I	J	K	L	M	N	O	P	Q	R	S	T	U	V	W	X	Y	Z
1	45	1	1.5	12.5	14	9	11	3.25	12																	
2	60	1.5	2	16.75	18.75	12.25	14.75	7	16																	
3	75	1.75	2.5	21	23.25	15.25	18.25	8.75	20																	
4	90	2	3	25.25	28	18.25	22	10.5	24																	

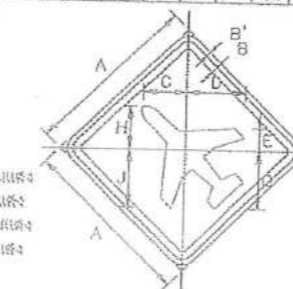

เว้นขอบป้าย สีเหลืองสะท้อนแสง
เส้นขอบป้าย สีดำไม่สะท้อนแสง
พื้นป้าย สีเหลืองสะท้อนแสง
เครื่องหมาย สีดำไม่สะท้อนแสง

ขนาดป้ายจราจร	A	B	C	D	E	F	G	H	I	J	K	L	M	N	O	P	Q	R	S	T	U	V	W	X	Y	Z
1	45	1	1.5	11.75	13.5	8	10.5	11.75	16.5																	
2	60	1.5	2	15.75	17.75	8.25	13.75	15.75	20.75																	
3	75	1.75	2.5	19.5	21.5	10	17.25	19.5	25.75																	
4	90	2	3	23.5	25.5	11.25	21.25	23.5	31.25																	

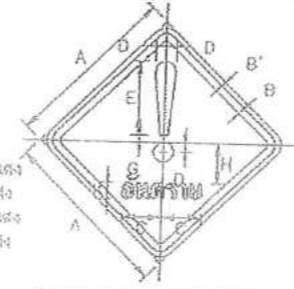

เว้นขอบป้าย สีเหลืองสะท้อนแสง
เส้นขอบป้าย สีดำไม่สะท้อนแสง
พื้นป้าย สีเหลืองสะท้อนแสง
เครื่องหมาย สีดำไม่สะท้อนแสง

ขนาดป้ายจราจร	A	B	C	D	E	F	G	H	I	J	K	L	M	N	O	P	Q	R	S	T	U	V	W	X	Y	Z
1	45	1	1.5	11.18	12.78	10	10.2	12.09	4.71																	
2	60	1.5	2	14.91	17	14.1	14.1	16.12	6.28																	
3	75	1.75	2.5	18.63	20.5	16.5	16.5	20.19	7.85																	
4	90	2	3	22.36	25.05	18	18	24.18	9.42																	

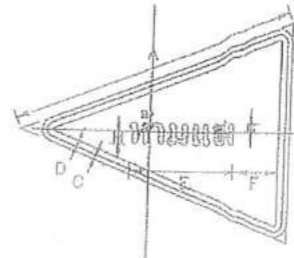

เว้นขอบป้าย สีเหลืองสะท้อนแสง
เส้นขอบป้าย สีดำไม่สะท้อนแสง
พื้นป้าย สีเหลืองสะท้อนแสง
เครื่องหมาย สีดำไม่สะท้อนแสง

ขนาดป้ายจราจร	A	B	C	D	E	F	G	H	I	J	K	L	M	N	O	P	Q	R	S	T	U	V	W	X	Y	Z
1	60	75	1	1.5	37.5	10.25	2.25	5.0																		
2	120	90	1.2	1.8	45	18.5	2.7	6.0																		
3	180	120	1.6	2.4	60	24.4	3.6	8.0																		

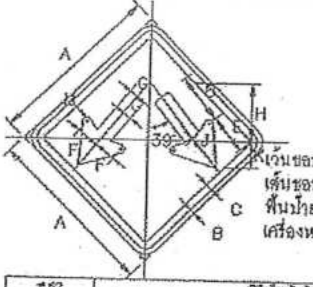

เว้นขอบป้าย สีเหลืองสะท้อนแสง
เส้นขอบป้าย สีดำไม่สะท้อนแสง
พื้นป้าย สีเหลืองสะท้อนแสง
เครื่องหมาย สีดำไม่สะท้อนแสง

ขนาดป้ายจราจร	A	B	C	D	E	F	G	H	I	J	K	L	M	N	O	P	Q	R	S	T	U	V	W	X	Y	Z
1	45	1	1.5	10.5	11.25	6.75	2.25	10	0.75	7.5																
2	60	1.5	2	14	15	9	3	10	1	10																
3	75	1.75	2.5	17.5	18.75	11	3.75	12.5	1.25	12.5																
4	90	2	3	21	22.5	13.45	4.5	15	1.5	15																

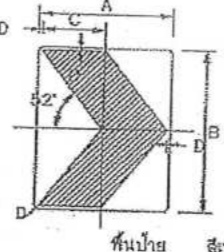

พื้นป้าย สีเหลืองสะท้อนแสง
เครื่องหมาย สีดำไม่สะท้อนแสง

ข้อกำหนดการติดตั้งจราจรด้วยสีจราจร (Traffic Paint) และวัสดุเทอร์โมพลาสติก (Thermoplastic) ให้ดำเนินการดังต่อไปนี้

1. วิธีดำเนินการจัดทำ

- 1.1 การเตรียมผิวทาง : ผิวทางจราจรที่ทำการติดตั้งหรือเครื่องหมายจราจรต้องสะอาดและแห้ง ต้องไม่ทำบนผิวทางที่สกปรก มีฝุ่นจับ หรือสิ่งแปลกปลอมอื่นใด และไม่ลงทับไปบนวัสดุจราจรเดิมที่ชำรุด การลงวัสดุรองพื้น ต้องให้วิธีหั่นเพื่อให้อายุติดแน่นกับผิวจราจรที่สวม โดยไม่ก่อให้เกิดการแยกตัวและเปลี่ยนสีเดิม สารวัสดุรองพื้นดังกล่าวต้องสอดคล้องกับผิวจราจรที่จะทำการ รวมทั้งปริมาณจะต้องเหมาะสม ทั้งนี้ต้องได้รับความเห็นชอบจากผู้ว่าจ้างก่อน ในกรณีที่มีเครื่องหมายจราจรเดิมไม่อยู่ในแนวหรือรูปแบบที่ถูกต้องกับเครื่องหมายจราจรที่จะทำขึ้นใหม่ ผู้รับจ้างมีหน้าที่รับผิดชอบในการลบเครื่องหมายจราจรเดิมออกโดยใช้เครื่องจักรกล
- 1.2 ในกรณีที่ติดตั้งจราจรหรือเครื่องหมายจราจรบนผิวทางที่ก่อสร้างใหม่ให้ดำเนินการภายหลังการก่อสร้างผิวทางแล้วเสร็จไม่น้อยกว่า 1 สัปดาห์
- 1.3 การเตรียมวัสดุเทอร์โมพลาสติก : เพื่อป้องกันมิให้สีผิดเพี้ยนหรือเกิดการแตกเปราะของเทอร์โมพลาสติกเนื่องจากให้ความร้อนสูงกว่าผู้ผลิตกำหนดไว้ ต้องใช้วัสดุเทอร์โมพลาสติกให้เพียงพอกับความร้อนในเตาต้มที่มีการควบคุมอุณหภูมิและจะต้องไม่ให้ความร้อนสูงกว่าที่ผู้ผลิตกำหนดไว้ไม่ว่าขณะใดเมื่อวัสดุเหลวแล้วจะต้องรีบใช้ทันทีห้ามมิให้นำวัสดุเทอร์โมพลาสติกที่หลอมเหลวอยู่มาเก็บ 6 ชั่วโมงมาใช้งาน
- 1.4 การเตรียมเครื่องมือ : ต้องใช้เครื่องมือ เครื่องจักรกล และอุปกรณ์ต่างๆ ตามลักษณะของวัสดุที่ใช้ทำงาน ปริมาณของวัสดุต้องอยู่ในกรอบขอบข่ายที่ผู้ผลิตกำหนดไว้หากมีการทำมากกว่าหนึ่งชิ้นขึ้นไปต้องรดให้ชิ้นแรกแห้งเสียก่อน

2. ข้อกำหนดคุณสมบัติ

- 2.1 สีจราจร (Traffic Paint) หมายถึง สีจราจรที่ใช้ในการจัดทำเครื่องหมายจราจรโดยวิธีหั่น เป็นผลิตภัณฑ์ที่ทำในประเทศไทย ซึ่งแสดงเครื่องหมายมาตรฐานผลิตภัณฑ์อุตสาหกรรม มอก. 415 สีจราจร ชนิดที่ 2
- 2.2 วัสดุเทอร์โมพลาสติก (Thermoplastic) หมายถึง วัสดุเทอร์โมพลาสติกที่ใช้ในการจัดทำเครื่องหมายจราจรโดยวิธีหั่น ฉีด หรือปาดลาก เป็นผลิตภัณฑ์ที่ทำในประเทศไทย ซึ่งแสดงเครื่องหมายมาตรฐานผลิตภัณฑ์อุตสาหกรรม มอก. 542 วัสดุเทอร์โมพลาสติก ระดับ 1 ซึ่งมีคุณสมบัติและอัตราส่วนของลูกแก้วในส่วนผสมไม่น้อยกว่า 20% โดยมีน้ำหนักรวมทั้งใช้โรยบนเส้นเทอร์โมพลาสติก สะท้อนแสงในอัตราส่วน 400-500 กรัมต่อตารางเมตร
- 2.3 ลูกแก้ว (Glass Beads) ที่ใช้กับวัสดุทำเครื่องหมายจราจรบนผิวทางเพื่อให้เกิดการสะท้อนแสงเป็นผลิตภัณฑ์ที่ทำในประเทศไทยซึ่งแสดงเครื่องหมายมาตรฐานผลิตภัณฑ์อุตสาหกรรม มอก. 543 ไวท์ผลิตภัณฑ์
- 2.4 วัสดุรองพื้น (Tack Coat หรือ Primer) เป็นน้ำยาเคมีใช้ก่อนบนผิวทางก่อนทำเครื่องหมายจราจรเพื่อช่วยในการยึดเกาะระหว่างวัสดุทำเครื่องหมายจราจรกับผิวทาง มีคุณสมบัติตามที่ผู้ผลิตวัสดุเทอร์โมพลาสติกกำหนด

3. การตรวจวัดคุณลักษณะเครื่องหมายจราจร

3.1 ความหนา

ในระหว่างการปฏิบัติงานให้มีการตรวจวัดความหนาของเครื่องหมายจราจรในปริมาณงานไม่เกิน 100 ตารางเมตร อย่างน้อย 3 ค่า ต่อ 1 ครั้ง โดยใช้แท่งโลหะผิวเรียบวางลงในแนวที่เครื่องติดตั้งจะผ่าน เมื่อทำหรือปาดลากวัสดุไปบนแผ่นโลหะนั้นแล้ว ให้นำมาวัดความหนาของเครื่องหมายจราจรดังนี้

- (1) สีจราจร (Traffic Paint) ความหนาของเส้นจราจรและเครื่องหมายจราจรเมื่อแห้งต้องมีความหนาไม่น้อยกว่า 0.2 มิลลิเมตร
- (2) วัสดุเทอร์โมพลาสติก (Thermoplastic) ความหนาของเส้นจราจรและเครื่องหมายจราจรเมื่อแห้งต้องมีความหนาไม่น้อยกว่า 3.0 มิลลิเมตร หรือไม่น้อยกว่าที่กำหนดไว้ในแบบ

3.2 ค่าสัมประสิทธิ์การสะท้อนแสง (Reflectance หรือ Luminance Factor)

ในระหว่างการปฏิบัติงานให้มีการตรวจวัดค่าการสะท้อนแสงของเครื่องหมายจราจรในปริมาณงานไม่น้อยกว่า 10 ตำแหน่ง แต่ละตำแหน่งอย่างน้อย 3 ค่า และในทุกช่วงเวลา 1 ชั่วโมง ให้ตรวจสอบมาตรฐานเครื่องมือ (Standardization) และปรับค่าให้ถูกต้อง

ตารางที่ 1 แสดงเกณฑ์กำหนดคุณลักษณะเครื่องหมายจราจร

รายการที่กำหนด	สีจราจร	วัสดุเทอร์โมพลาสติก
1. วัสดุ 1.1 ข้อกำหนด 1.2 การใช้งาน	มอก. 415-254 ชนิดที่ 2 พื้น	มอก. 542-2530 ระดับ 1 พื้น ฉีดหรือปาดลาก
2. ตรวจสอบคุณลักษณะขณะทำงาน 2.1 ความหนา เมื่อแห้ง, มิลลิเมตร พื้น ฉีดหรือปาดลาก 2.2 อัตราการใช้ลูกแก้ว (โรยจากเครื่อง) กรัม/ตร.ม.	≥ 0.2 - ≥ 400	≥ 3.0 - ≥ 400
3. ตรวจสอบคุณลักษณะเมื่อใช้เสร็จทันที (ตรวจรับงาน) 3.1 ความหนาเมื่อแห้ง, มิลลิเมตร 3.2 การมองเห็นในเวลากลางคืน 3.2.1 การสะท้อนแสง (Retroreflectivity), $mc.d.l^{-1}.m^{-2}$ สีขาว สีเหลือง	≥ 0.2 - ≥ 300 ≥ 200	≥ 3.0 - ≥ 300 ≥ 200
4. ตรวจสอบคุณลักษณะหลังใช้งาน (ระยะเวลาประกัน) 4.1 การมองเห็นในเวลากลางคืน 4.1.1 การสะท้อนแสง (Retroreflectivity), $mc.d.l^{-1}.m^{-2}$ สีขาว สีเหลือง	6 เดือน 1 ครั้ง 12 เดือน 1 ครั้ง ≥ 150 ≥ 100	12 เดือน 1 ครั้ง 24 เดือน 1 ครั้ง ≥ 150 ≥ 100
5. ระยะเวลาประกัน	12 เดือน	24 เดือน

คณะกรรมการจัดทำแบบรายละเอียดการก่อสร้าง
ตามคำสั่ง สบจ.สบ. 1095 / 2564
ลงวันที่ 16 มี.ค. 64
แบบแปลนเลขที่ 109 / 2564

ประธานกรรมการ
กรรมการ
กรรมการ
กรรมการ

(นายพรชัย แก้วบังวัน)
วิศวกรโยธาชำนาญการพิเศษ(วช.)

นายผู้บังคับการกำหนดครุฑภาค
[Signature]

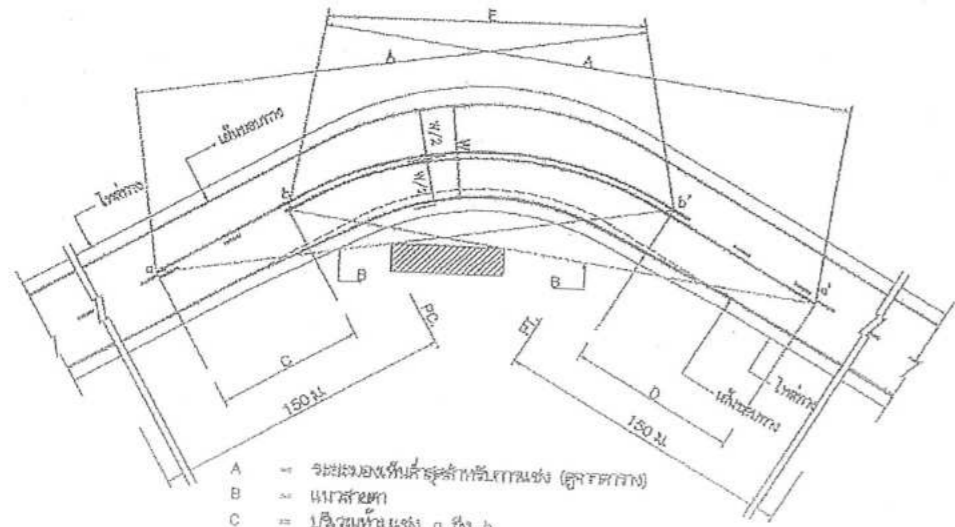

- A = ระยะของพื้นที่รับน้ำหนัก (ดูจากตาราง)
- B = แนวสายตา
- C = บริเวณทึบผนัง a ถึง b
- D = บริเวณทึบผนัง a' ถึง b'
- o, o' = จุดรับน้ำหนักบริเวณทึบผนัง
- b, b' = จุดรับน้ำหนักบริเวณทึบผนัง
- E = เส้นทึบผนังหรือค้ำ

การขึ้นจรวดบริเวณโค้งราบ

ตาราง : ระยะทางของพื้นที่รับน้ำหนักตามแนวความกว้าง

ความกว้างค้ำ (ม./ข.ม.)	ระยะของพื้นที่รับน้ำหนัก (ม.)
50	150
60	180
70	210
80	240
90	276
100	315

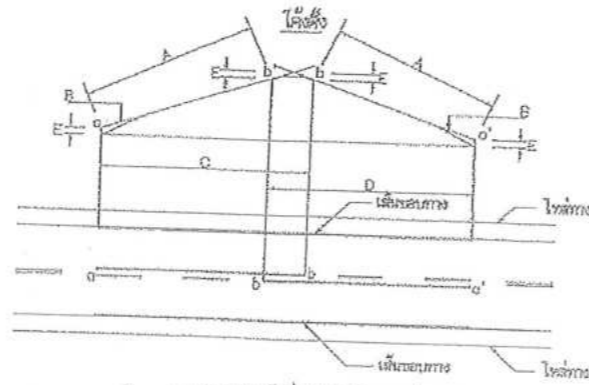

- A = ระยะของพื้นที่รับน้ำหนัก (ดูจากตาราง)
- B = แนวสายตา
- C = บริเวณทึบผนัง a ถึง b
- D = บริเวณทึบผนัง a' ถึง b'
- E = แนว ค้ำ
- o, o' = จุดรับน้ำหนักบริเวณทึบผนัง
- b, b' = จุดรับน้ำหนักบริเวณทึบผนัง

การขึ้นจรวดบริเวณโค้งตั้ง

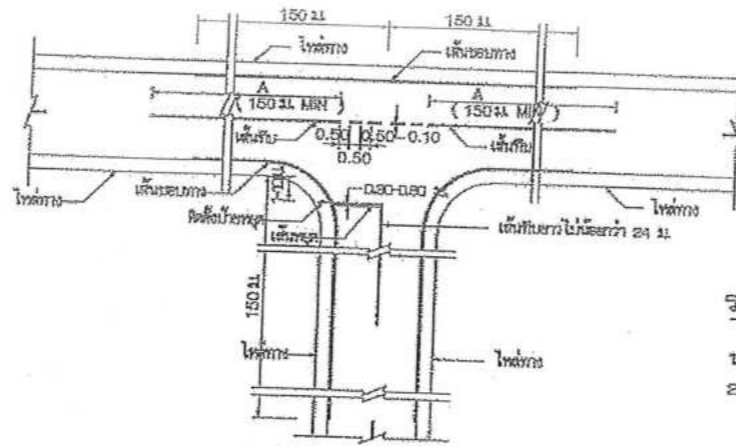

การขึ้นจรวดทางแยก

ขนาดของระยะของค้ำจรวดตามแนวความกว้าง

ก) เส้นแบ่งทิศทางจรวด

1. เส้นแบ่ง

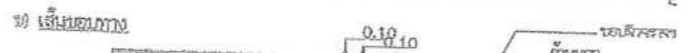
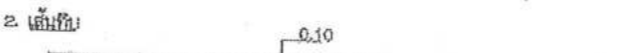
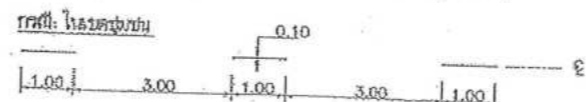
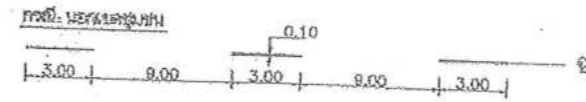

กรณีความกว้างสะพานมากกว่าความกว้างจรวดจรดถนน

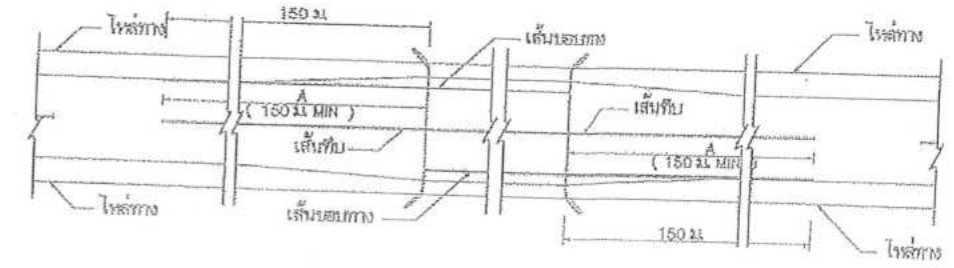

กรณีความกว้างสะพานน้อยกว่าความกว้างจรวดจรดถนน

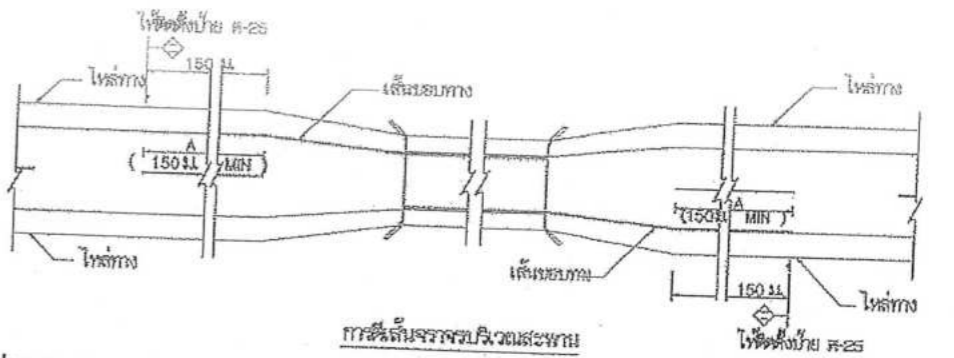

รายการประกอบแบบ

1. วัสดุต่าง ๆ มีท่อนเป็นมาตรฐานจากกรมเป็นอย่างไร
2. เส้นแบ่งทิศทางจรวด ให้เส้นแบ่งทิศทางจรวดในทิศทาง กว ๖ ม. ซึ่งเส้นที่ตัดของจรวดตลอดความยาว
- 2.1 เส้นแบ่งทิศทางจรวดให้เส้นแบ่งทิศทางของจรวดในทิศทาง กว ๖ ม. ซึ่งเส้นที่ตัดของจรวดตลอดความยาว
- 2.2 เส้นแบ่งทิศทางจรวดให้เส้นแบ่งทิศทางของจรวดในทิศทาง กว ๖ ม. ซึ่งเส้นที่ตัดของจรวดตลอดความยาว
- 2.3 เส้นแบ่งทิศทางจรวดให้เส้นแบ่งทิศทางของจรวดในทิศทาง กว ๖ ม. ซึ่งเส้นที่ตัดของจรวดตลอดความยาว
- 2.4 การขึ้นทึบผนัง บริเวณค้ำจรวดและทางโค้งขึ้นตั้งให้อยู่ในจุดที่รับน้ำหนักของค้ำจรวด
- 2.5 กรณีที่จรวดจรดกว้าง 5 ม. หรือน้อยกว่าไม่มีโถงทางขึ้นตั้งให้ขึ้นตั้งที่รับน้ำหนักของค้ำจรวด
3. เส้นขอบทาง ให้ใช้เส้นทึบผนัง กว ๖ ม. ทั้ง 2 ข้าง ตลอดแนว
4. รั้วกั้นถนนจรวดที่มีผิวเรียบทั้งหมด (แอสฟัลต์คอนกรีต, คอนกรีตเสริมเหล็ก) ให้ใช้รั้วกั้นไม่พาสติล สท. มท. ๕๖๒ ทนไฟไม่น้อยกว่า ๑ ม.

หมายเหตุ

แบบเครื่องหมายการบดผิวทาง (ตีเส้นจรวด) ปรับปรุงจากแบบเลขที่ กว-3-109/45 (แก้ไขครั้งที่ 1.) ของกรมทางหลวงชนบท

นายสุวิทย์ ประกอบการกำหนดราคาก่อสร้าง

คณะกรรมการจัดค่าแบบรายการงานก่อสร้าง

วันที่ 15, 25 64

16 มี.ค. 64

109/2564

ประธานกรรมการ

กรรมการ

กรรมการ

กรรมการ

แบบมาตรฐานงานทาง
สำหรับองค์กรปกครองส่วนท้องถิ่น

เรื่อง หมายจรวดบนผิวทาง (ตีเส้นจรวด)

แบบเลขที่ กว-3-110 (1) ฉบับที่ 49

(นายพรชัย แก้วบังวัน)
วิศวกรโยธาชำนาญการพิเศษ(วช.)

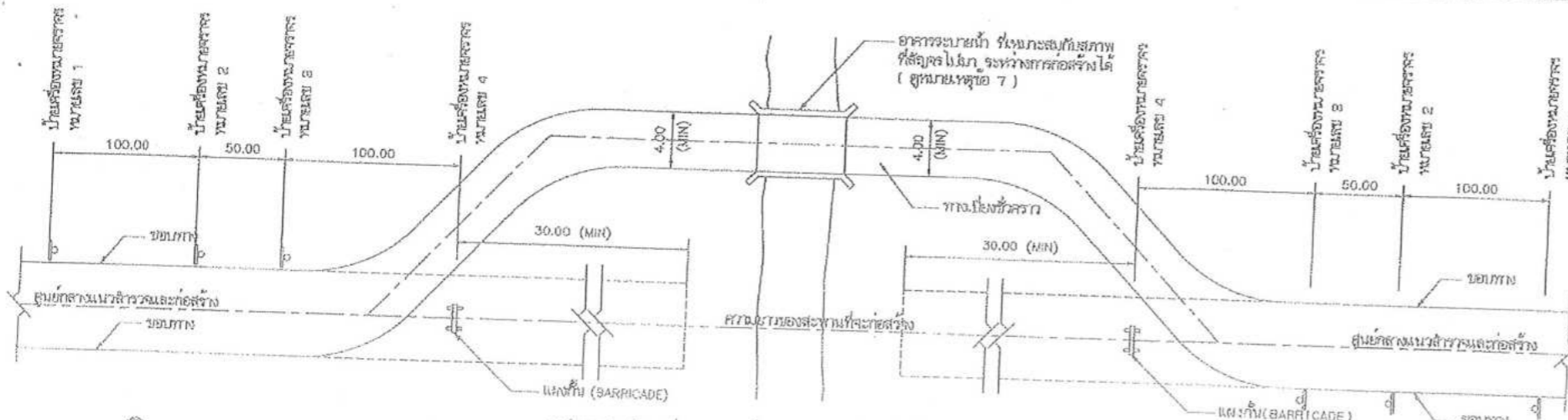

แปลนแสดงตำแหน่งของทางเบี่ยง และตำแหน่งติดตั้งป้ายเครื่องหมายจราจร

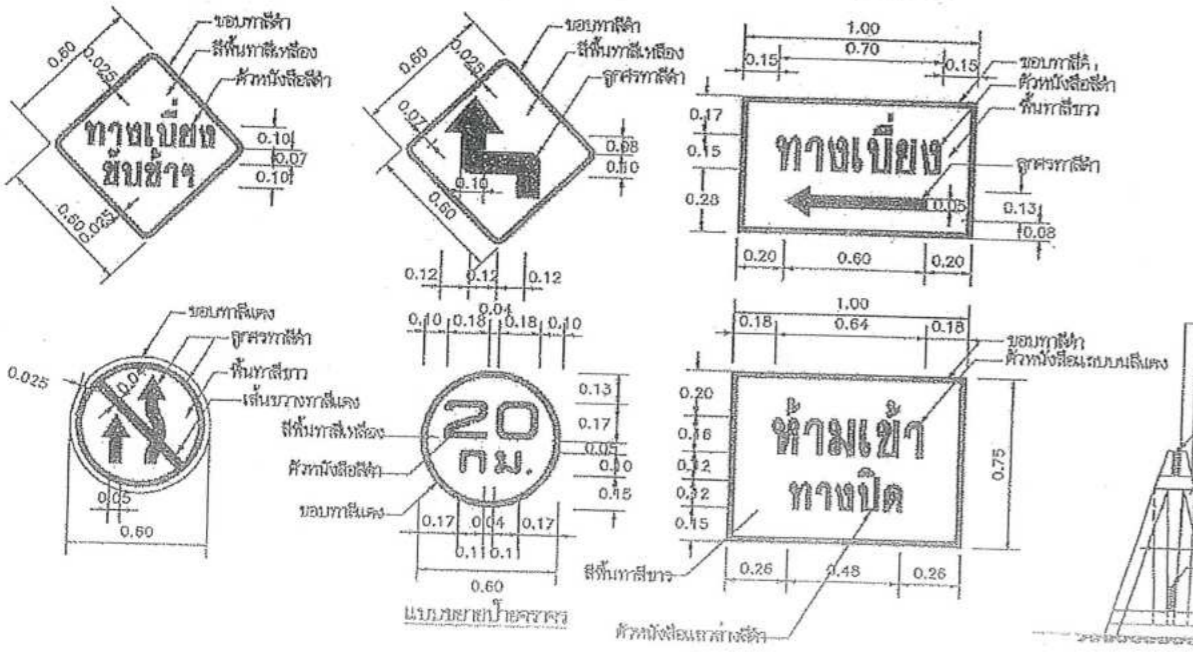
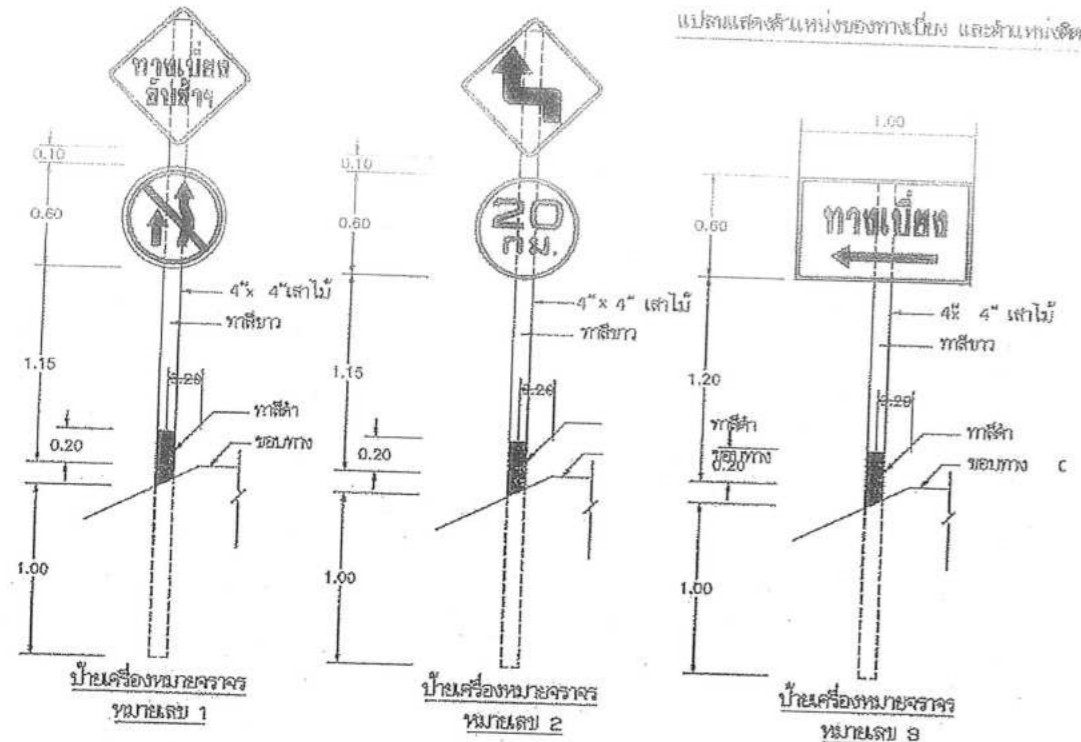

ตัวอย่างแผ่นป้ายแสดงรายละเอียดงานก่อสร้าง

โครงการก่อสร้างขององค์การบริหารส่วนจังหวัดสระบุรี โทร 036-211852

ประเภทของงานสิ่งก่อสร้าง.....

ปริมาณงานก่อสร้าง.....

ชื่อ ที่อยู่ หมายเลขโทรศัพท์ ผู้รับจ้าง.....

ระยะเวลาเริ่มต้น และระยะเวลาสิ้นสุด รวมเป็นระยะเวลา.....

วงเงินงบประมาณที่ได้ตั้งไว้หรือที่ได้รับ.....

ราคากลางค่าก่อสร้าง.....

วงเงินค่าก่อสร้างตามที่ได้ลงนามในสัญญาจ้าง.....

ชื่อกรรมการตรวจการจ้างและผู้ควบคุมงาน พร้อมหมายเลขโทรศัพท์.....

ส่งมอบงานจ้างวันที่..... ตรวจรับงานจ้างวันที่.....

โครงการนี้ก่อสร้างด้วยเงินภาษีของประชาชน

แบบขออนุมัติประกอบการค้ากำหนดราคากลาง

(Handwritten signatures and initials)

ขออนุมัติประกอบการค้าแบบรูปราชการงานก่อสร้าง

เลขคำสั่ง อบจ.สบ. 0095 / 2567

วันที่ 16 ต.ค. 67

เลขปลนเลขที่ 109/2567

ประธานกรรมการ.....

กรรมการ.....

กรรมการ.....

กรรมการ.....

หมายเหตุ วัสดุที่ใช้ทำแผ่นป้ายให้ใช้แผ่นโพลีคาร์บอเนตแผ่นเหล็กหรือไม้อัดขนาดกว้างไม่น้อยกว่า 1.20 เมตร ยาวไม่น้อยกว่า 2.40 เมตร

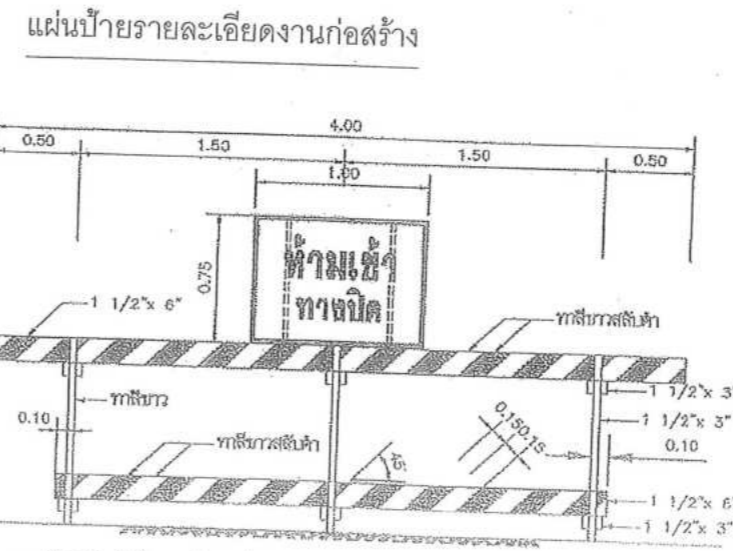

ตัดกันที่ด้วยไม้ และป้ายเครื่องหมายจราจร หมายเลข 4

รายการประกอบแบบ

1. ไม้ทำขาตั้งป้ายก่อสร้างเบี่ยง จะต้องมีขนาดและทันทัน
2. ป้ายเครื่องหมายจราจร ทำด้วยแผ่นโพลีคาร์บอเนตไม้
3. จะต้องมีโลม และ/หรือตะเข็บแนวที่แผงกั้น (BARRICADE) เพื่อให้แสงสว่างในเวลากลางคืน
4. เพื่อความมั่นคงและเหมาะสมกับสภาพความเจริญของผู้รับจ้างอาจตั้งป้ายเครื่องหมายจราจรขึ้นเป็นของตนเองและตำแหน่งที่ผู้ควบคุมงานกำหนดไว้ก็ได้
5. ผู้รับจ้างจะต้องดูแล และบำรุงรักษาทางเบี่ยงและส่วนประกอบต่างๆ ให้อยู่ในสภาพที่ใช้ทนได้ตลอดเวลา จนกระทั่งสะพานก่อสร้างแล้วเสร็จ และเปิดให้รถยนต์ใช้สัญจรได้
6. ผู้รับจ้างจะต้องอำนวยความสะดวกและอำนวยความสะดวก ให้แก่คนเดินเมืองที่ก่อสร้างสะพานแล้วเสร็จ และเปิดให้รถยนต์ใช้สัญจรได้
7. ผู้รับจ้างจะต้องดูแลและบำรุงรักษาป้ายจราจรที่จะใช้ในทางเบี่ยงให้ ผู้ควบคุมงานตรวจสอนที่อนุมัติ ก่อตั้งหรือก่อสร้างเพื่อใช้งาน
8. วัสดุที่แสดงในรูปแบบต่างนี้เป็นแบบชั่วคราวและจะเปลี่ยนเป็นอย่างอื่น
9. ก่อสร้างก่อสร้างทุกประเภทซึ่งมีงานตั้งแต่ 1 ล้านบาทขึ้นไปให้ติดตั้งป้ายแสดงรายละเอียดงานก่อสร้าง ควรยึดตามดังนี้
 - 9.1 งานก่อสร้างขนาดเล็ก งบประมาณไม่เกิน 10 ล้านบาท ติดตั้งป้ายแสดงรายละเอียดงานก่อสร้าง ขนาด 1.20x2.40 ม.
 - 9.2 งานก่อสร้างขนาดใหญ่ งบประมาณตั้งแต่ 10 ล้านบาทขึ้นไป ติดตั้งป้ายแสดงรายละเอียดงานก่อสร้าง ขนาด 1.50x4.00 ม.
 - 9.3 ให้ติดตั้งป้ายแสดงรายละเอียดงานก่อสร้างทางไว้ ณ จุดเริ่มต้นและจุดสิ้นสุดงานก่อสร้าง อย่างน้อย 2 จุด
10. ป้ายเตือนงานก่อสร้างให้ติดตั้งตามกึ่งกลางเริ่มต้นและจุดสิ้นสุดโครงการและตำแหน่งที่เหมาะสมหรือตามดุลยพินิจของผู้ควบคุมงาน

หมายเหตุ
แบบป้ายจราจรระหว่างก่อสร้าง ปรับปรุงจากแบบเลขที่ กช. -3-301/45 ของกรมทางหลวงชนบท



ป้ายจราจรระหว่างก่อสร้าง

(Handwritten signature)
 (นายพรชัย แก้วบังวิทย์)
 วิศวกรโยธาชำนาญการพิเศษ(วช.)

ประเภทป้ายจราจรระหว่างงานก่อสร้าง (ต.ก.)

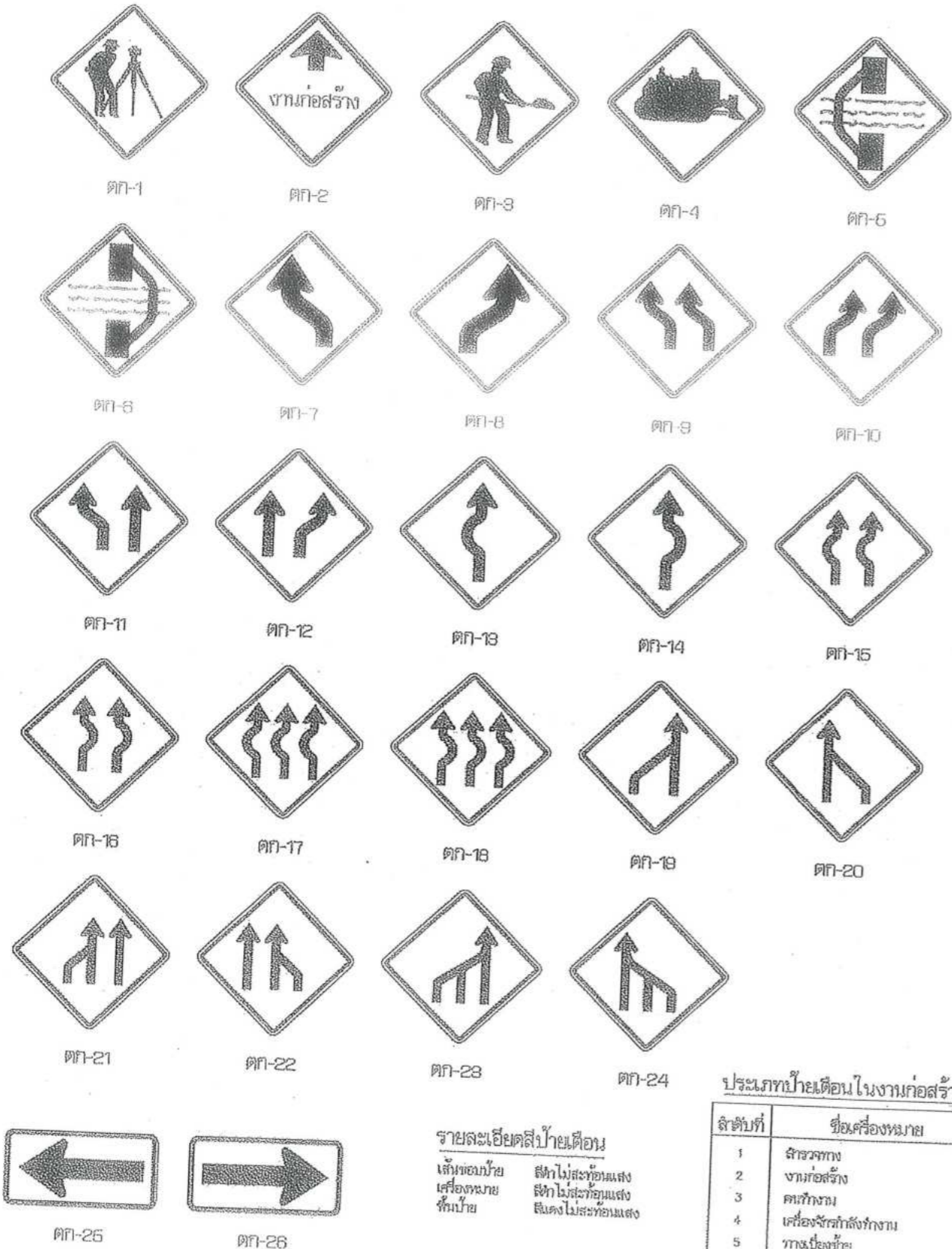

รายละเอียดป้ายเตือน
 เลี้ยวซ้าย/ขวา: สีฟ้า ไม่สะท้อนแสง
 เลี้ยวซ้าย/ขวา: สีดำ ไม่สะท้อนแสง
 เลี้ยวซ้าย/ขวา: สีแดง ไม่สะท้อนแสง

ประเภทป้ายเตือนในงานก่อสร้าง (ต.ก.)

ลำดับที่	ชื่อเครื่องหมาย	รหัส
1	สำรวจทาง	ตก-1
2	งานก่อสร้าง	ตก-2
3	คนทำงาน	ตก-3
4	เครื่องจักรกำลังทำงาน	ตก-4
5	ทางเบี่ยงซ้าย	ตก-6
6	ทางเบี่ยงขวา	ตก-8
7-24	เบี่ยงจราจร	ตก-7 ถึง ตก-24
25-26	เตือนแนวทางจราจร	ตก-25 ถึง ตก-26

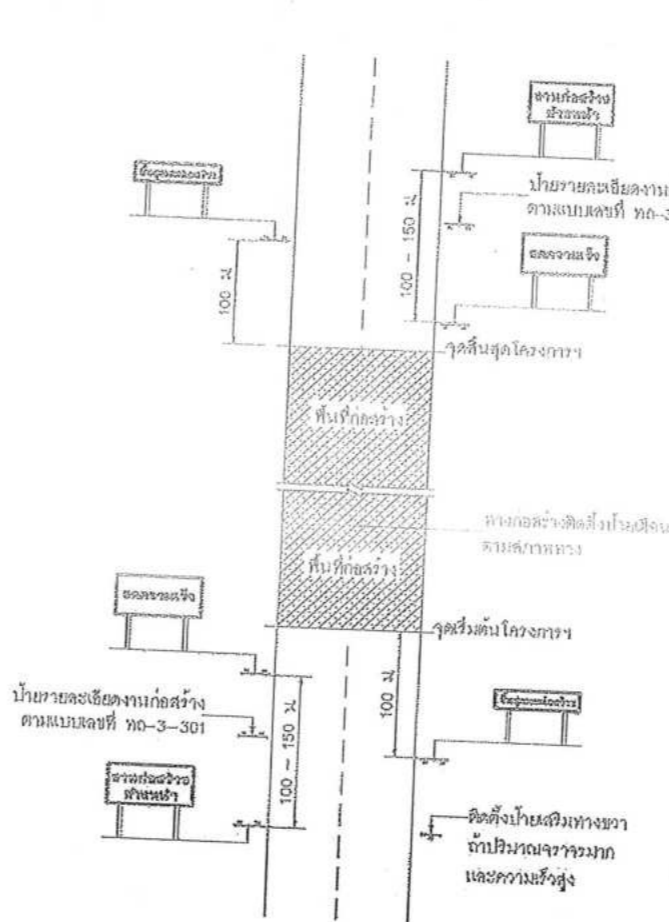

คณะกรรมการจัดทำแบบรายการงานก่อสร้าง
 ตามคำสั่ง อ.บ.ส.บ. 2095 / 2564
 ลงวันที่ 16 ต.ค. 64
 แบบแปลนเลขที่ 109 / 2564

..... ประธานกรรมการ
 กรรมการ
 กรรมการ
 กรรมการ

งานก่อสร้าง ข้างหน้า
 ขนาดป้าย 90 x 180 ซม.
 ตัวอักษร 20 ซม.
 (สำหรับพื้นที่ที่ไม่มีอุปทานหรืออุปสรรค อุปสรรคในการติดตั้งป้ายให้ใช้ป้ายเตือนทางก่อสร้างตามแบบเลขที่ ทด-3-301)

ป้ายเตือนงานก่อสร้าง

ลดความเร็ว
 ขนาดป้าย 90 x 180 ซม.
 ตัวอักษร 20 ซม.
 ป้ายเตือนมีวัสดุบนไหล่ทาง

สิ้นสุดเขตก่อสร้าง
 ขนาดป้าย 45 x 180 ซม.
 ตัวอักษร 15 ซม.

สิ้นสุดเขตก่อสร้าง
 ขนาดป้าย 75 x 180 ซม.
 ตัวอักษร 15 ซม.
 ป้ายสิ้นสุดเขตก่อสร้าง

หมายเหตุ
 แผ่นพื้นป้ายสีแดง ตัวอักษรสีดำ เส้นขอบสีดำ กว้าง 3.0 ซม.

แสดงการติดตั้งป้ายจราจรระหว่างการก่อสร้างทาง

- หมายเหตุ**
- ระยะห่างระหว่างป้ายกำหนดตามความเร็ว ดังนี้
 - 1.1 ความเร็วต่ำกว่า 70 กม./ชม. ใช้ระยะห่าง 100 เมตร
 - 1.2 ความเร็วตั้งแต่ 70 กม./ชม. ขึ้นไปใช้ระยะห่าง 150 เมตร
 - บริเวณพื้นที่ก่อสร้างตั้งแต่ 300 เมตร ขึ้นไปให้ติดตั้งป้ายกระพริบไฟแนวนอนตั้ง ทุกกระยะ 100 เมตร
 - แผงกั้นที่ตั้งบริเวณทางเบี่ยง ให้ติดตั้งระยะห่างกันไม่เกิน 30 เมตร โดยเริ่มติดตั้งที่ขอบทางเข้ามา ทุกกระยะ 50 - 60 เซนติเมตร
 - สภาพทางตั้งต้องไม่ให้เกิดสิ่งกีดขวาง
 - 4.1 บริเวณทางโค้งราบและทางโค้งตั้ง
 - 4.2 บริเวณที่มีการเปลี่ยนแปลงความกว้างของผิวจราจร
 - 4.3 บริเวณที่ต้องการนำทางเพื่อมิให้ยานพาหนะเคลื่อนตัวไปนอกคันทาง หรือบริเวณทางแยกที่คับแคบ
 - 4.4 บริเวณอื่นๆ เพื่อป้องกันอุบัติเหตุชนอุปกรณ์การจราจร
 - แบบป้ายจราจรระหว่างทางก่อสร้าง ปรับปรุงจากแบบเลขที่ ทด-3-302/45 ของกองกลางหลวงชนบท

นายคณวัฒน์ ประกอบการ หัวหน้านคราตากถาวร



ป้ายจราจรระหว่างการก่อสร้าง

(นายพรชัย แก้วบึงบัว)
 วิศวกรโยธาชำนาญการพิเศษ(จ.จ.)

ตัวอย่างแผ่นป้ายแสดงรายละเอียดงานก่อสร้าง

โครงการก่อสร้างขององค์การบริหารส่วนจังหวัดสระบุรี
โทร 036-211852

ประเภทของงานสิ่งก่อสร้าง.....

ปริมาณงานก่อสร้าง.....

ชื่อ ที่อยู่ หมายเลขโทรศัพท์ ผู้รับจ้าง.....

ระยะเวลาเริ่มต้น และระยะเวลาสิ้นสุด รวมเป็นระยะเวลากี่วัน.....

วงเงินงบประมาณที่ได้ตั้งไว้หรือที่ได้รับ.....

ราคากลางค่าก่อสร้าง.....

วงเงินค่าก่อสร้างตามที่ได้ลงนามในสัญญาจ้าง.....

ชื่อกรรมการตรวจการจ้างและผู้ควบคุมงาน พร้อมหมายเลขโทรศัพท์.....

.....

.....

.....

ส่งมอบงานจ้างวันที่.....

ตรวจรับงานจ้างวันที่.....

โครงการนี้ก่อสร้างด้วยเงินภาษีของประชาชน

หมายเหตุ วัสดุที่ใช้ทำแผ่นป้ายให้ใช้แผ่นไวนิลคลุมแผ่นเหล็กหรือไม้อัดขนาดกว้างไม่น้อยกว่า 1.20 เมตร
ยาวไม่น้อยกว่า 2.40 เมตร

แบบคู่ฉบับประกอบกรกำหนดครุฑกาด

คณะกรรมการจัดทำแบบปรายการงานก่อสร้าง
ตามคำสั่ง อบจ.สบ. 2095 / 2567
ลงวันที่ 16 ธ.ค. 67
แบบแปลนเลขที่ 109 / 2567
..... ประธานกรรมการ
..... กรรมการ
..... กรรมการ
..... กรรมการ
..... กรรมการ

(นายพรชัย แก้วบังวัน)
วิศวกรโยธาชำนาญการพิเศษ(วช.)

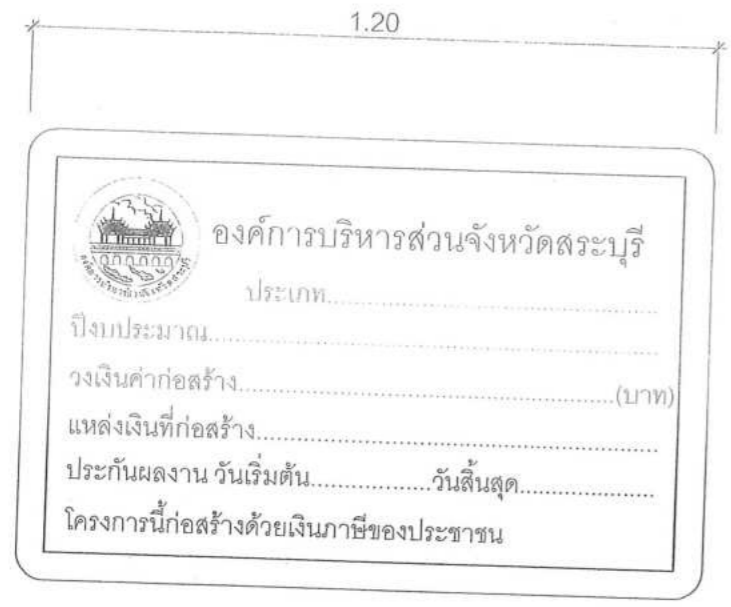

ด้านหน้า

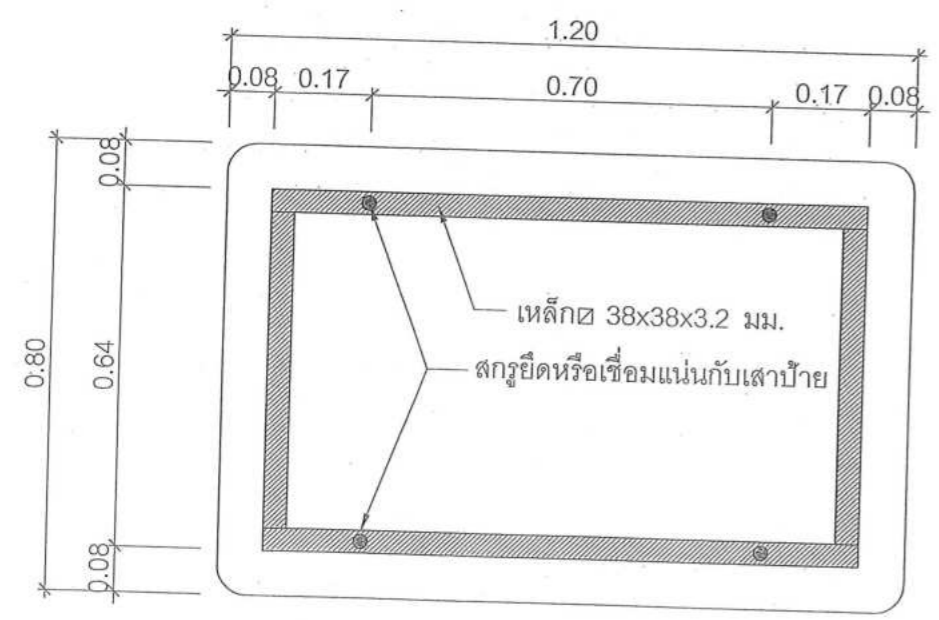

ด้านหลัง

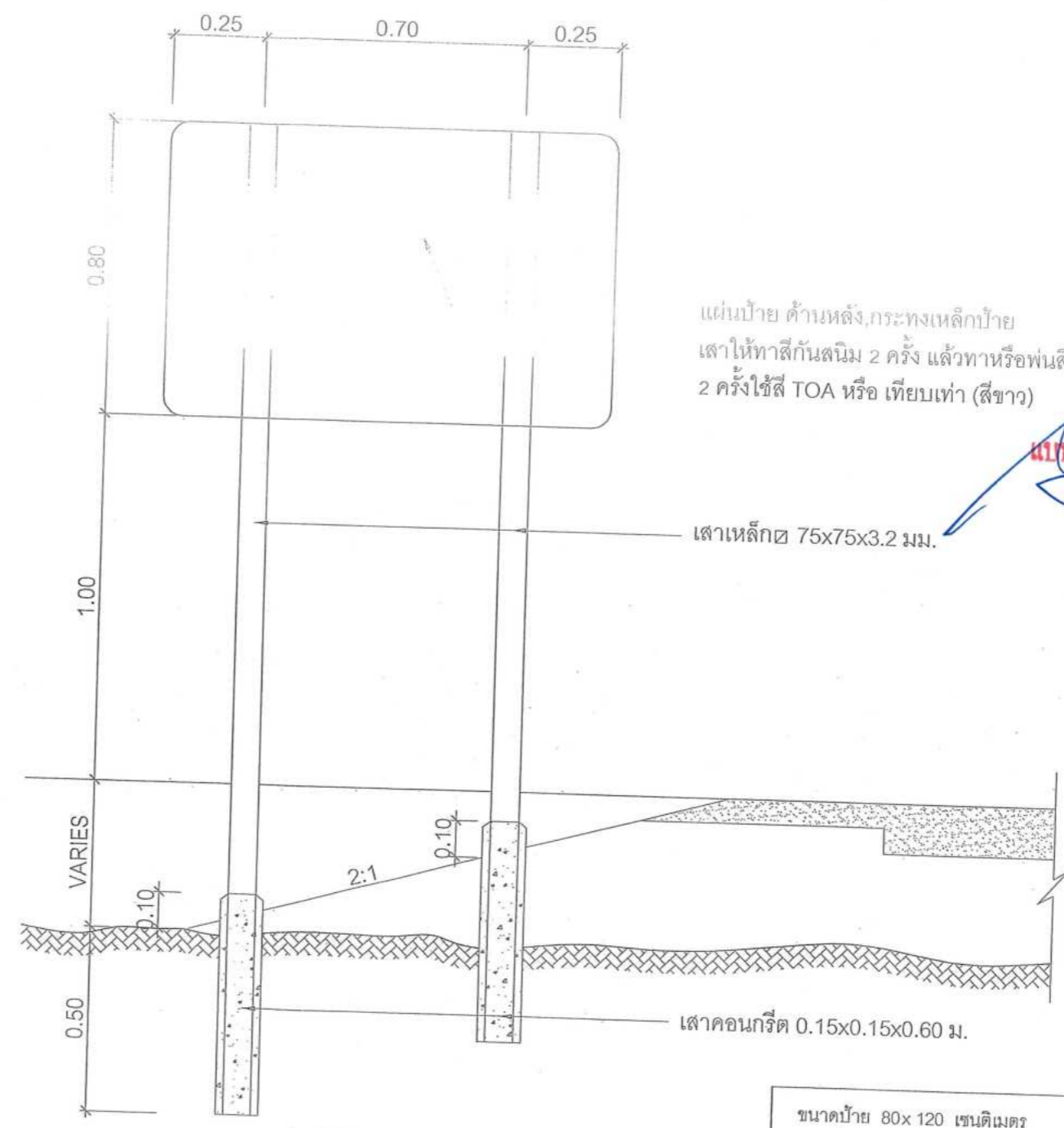

แสดงการปักเสาป้าย

แผ่นป้าย ด้านหลัง, กระจกเหล็กป้าย
เสาให้ทำสีกันสนิม 2 ครั้ง แล้วทาหรือพ่นสีจริง
2 ครั้ง ใช้สี TOA หรือ เทียบเท่า (สีขาว)

แบบคู่ฉบับประกอบการกำหนดราคาากลาง
[Signatures]

[Signature]
(นายพรชัย แก้วบังวัน)
วิศวกรโยธาชำนาญการพิเศษ(วช.)

ขนาดป้าย 80x 120 เซนติเมตร
วัสดุที่ใช้ ทำด้วยเหล็กแผ่นชุบสังกะสีหนา 1.2 มม. ตาม มอก. 389
เสาเหล็ก 75x75x3.2 มิลลิเมตร
การติดตั้ง ติดตั้ง จุดเริ่มต้นถนนของโครงการหรือบริเวณใกล้เคียงกับโครงการ
หมายเหตุ 1. พื้นป้ายสติกเกอร์สีแดงสะท้อนแสงกันความร้อน
2. เส้นที่รอบป้ายสติกเกอร์สีขาวสะท้อนแสงกันความร้อน
3. ตัวหนังสือและตราองค์การบริหารส่วนจังหวัดสุราษฎร์ธานีเป็นสติกเกอร์สีขาวสะท้อนแสงกันความร้อน

คณะกรรมการจัดค้ำแบบบูรณาการงานก่อสร้าง
ตามคำสั่ง อบจ.สบ. 2095 / 2567
ลงวันที่ 16 ต.ค. 67
แบบแปลนเลขที่ 109/2567
ประธานกรรมการ
กรรมการ
กรรมการ
กรรมการ

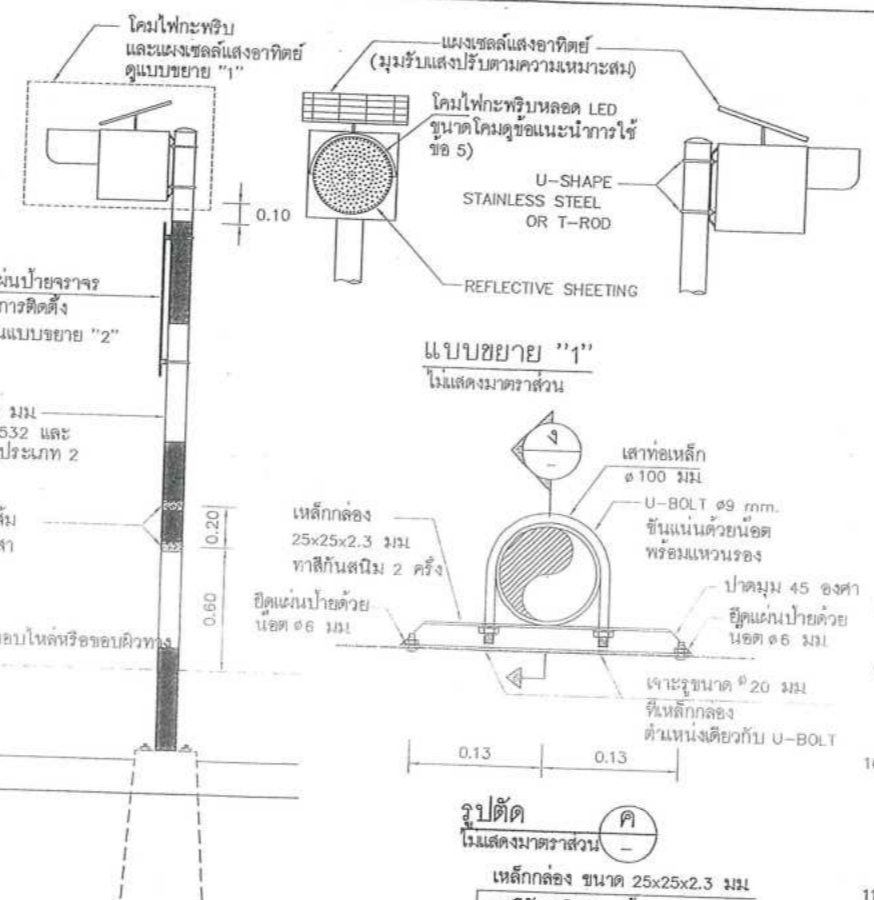
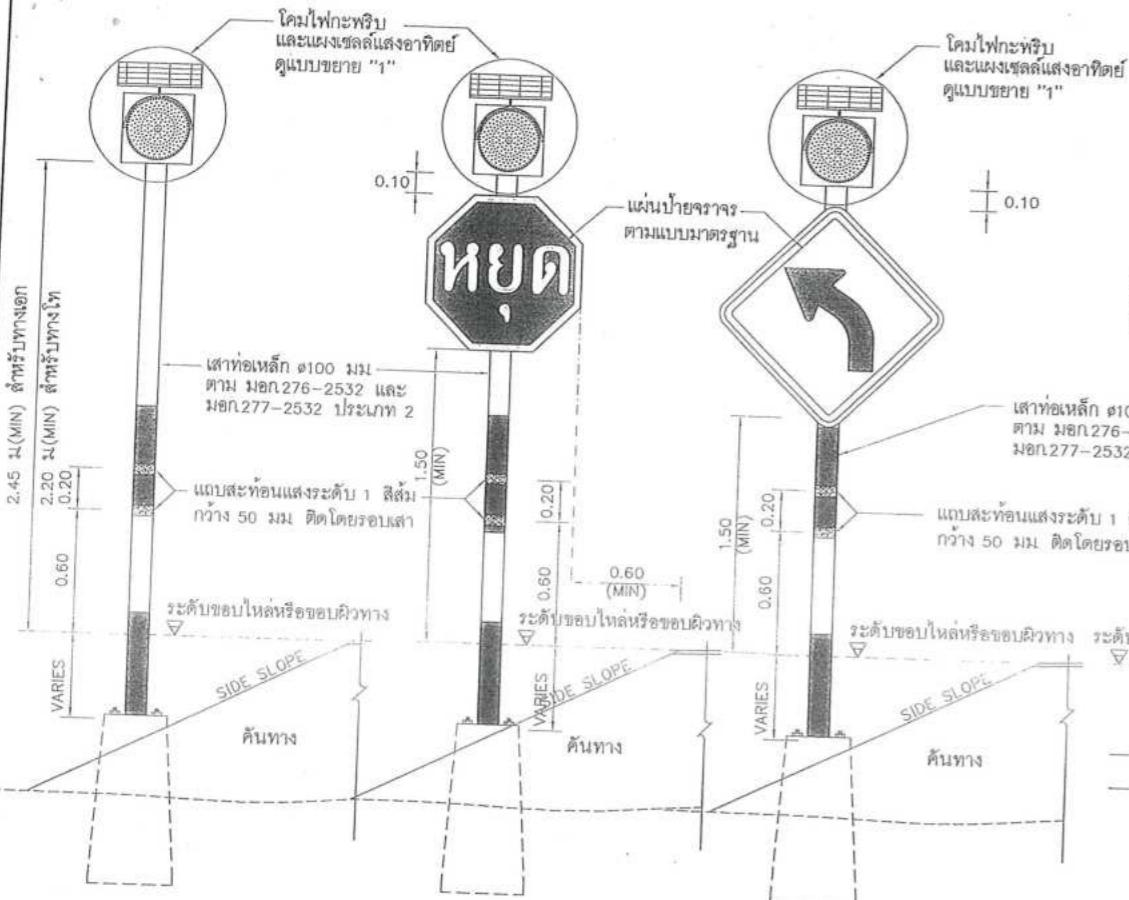

ข้อกำหนดทั่วไปของสัญญาณไฟกะพริบ

1. มิติต่างๆ มีหน่วยเป็นเมตร นอกจากจะระบุไว้เป็นอย่างอื่น
2. ระยะการติดตั้งป้ายบังคับ ป้ายเตือน รายละเอียดการยึดแผ่นป้าย ตามแบบเลขที่ ๑๖-114 ถึง ๑๖-115
3. เสาสัญญาณไฟกะพริบ มีขนาด ๑00 มม. ทำจากวัสดุโพลีคาร์บอเนตโปร่งแสงหรือวัสดุอะคริลิกโปร่งแสง ทนความร้อนสูง ไม่แตกง่าย และไม่เปื้อนชั้นทรายเมื่อเกิดอุบัติเหตุ
4. หลอดเป็นหลอด LEDs ชนิดที่ใช้สำหรับงานสัญญาณจราจร สีเหลือง หรือสีแดง จัดวางในตำแหน่งที่เหมาะสมกับการใช้งาน โดยมีจำนวนหลอด LEDs ไม่น้อยกว่า 120 หลอด และมีความเข้มแสงสว่างโดยรวมของดวงโคมไม่น้อยกว่า 660,000 mcd.
5. รูปแบบตัวโคมไฟสามารถปรับเปลี่ยนได้ตามมาตรฐานของวัสดุ แต่ต้องได้รับความเห็นชอบจากกรมฯ และต้องมีกระบังหน้าปิดประกบกับดวงโคมเพื่อใช้บังแสงแดดในเวลากลางวันและสำหรับรวมแสงในเวลากลางคืน
6. การกะพริบของหลอด LEDs ต้องกะพริบเป็นจังหวะเดียวกันทุกหลอด และสามารถปรับตั้งจังหวะการกะพริบไม่น้อยกว่า 40 ครั้ง/นาที แต่ไม่เกิน 80 ครั้ง/นาที อายุการใช้งานของหลอดไม่น้อยกว่า 100,000 ชม.
7. แหล่งพลังงานเป็นแบบแผงเซลล์แสงอาทิตย์ ผลึกซิลิคอน MONO-CRYSTAL SILICON สามารถผลิตพลังงานได้ไม่น้อยกว่า 10 วัตต์ รูปแบบแผงเซลล์แสงอาทิตย์และรูปแบบการติดตั้งแผงเซลล์ฯ สามารถปรับเปลี่ยนได้ตามมาตรฐานผู้ผลิต โดยต้องสามารถปรับทิศทางเพื่อรับแสงอาทิตย์ได้รอบด้าน ผู้รับจ้างต้องแสดงเอกสารที่แสดงการซื้อหรือการได้มาซึ่งเซลล์แสงอาทิตย์ ซึ่งออกให้โดยโรงงานหรือผู้ผลิต หรือผู้แทนจำหน่าย ให้กรมพิจารณาอนุมัติ
8. อุปกรณ์เก็บพลังงานเป็นแบบตะกั่วกรดแบบ SEALED LEAD ACID หรือมาตรฐานอื่นเทียบเท่า มีค่าความตึงศักย์ไม่น้อยกว่า 12 โวลต์ ความจุ 12 AMPERE-HOUR โดยสามารถสำรองไฟได้ไม่น้อยกว่า 48 ชั่วโมงขณะที่ไม่มีแสงอาทิตย์ส่อง
9. เสาเป็นเสาเหล็กกลมชุบสังกะสี (GALVANIZED SEEL PIPE) ขนาดไม่น้อยกว่า 100 มม. หนาไม่น้อยกว่า 2 มม. ทาลิกันสนิมอย่างน้อย 2 ครั้ง แล้วทาสีสีน้ำเงิน เป็นช่วงๆละ 0.50 ม. ซีกออกน้อย 2 ครั้งตลอดความยาว พร้อมทั้งติดแถบสะท้อนแสงระดับ 1 สีส้ม จำนวน 2 แถบ ขนาดกว้างแถบละ 50 มม. รอบเสา
10. ผู้รับจ้างจะรับประกันคุณภาพของหลอดไฟสัญญาณและอุปกรณ์ที่ใช้ในการติดตั้งขึ้น ๆ มีกำหนด 24 เดือน นับแต่วันที่กรมฯตรวจรับการติดตั้งไฟสัญญาณจนสุดท้ายเสร็จเรียบร้อยเป็นต้นไป ถ้าปรากฏว่าหลอดไฟสัญญาณหรือส่วนที่ติดตั้งชำรุดหรือคุณภาพไม่เหมาะสมในระยะเวลาประกัน ผู้รับจ้างต้องดำเนินการเปลี่ยนแปลงซ่อมแซมให้เสร็จเรียบร้อยตามสภาพเดิมภายใน 48 ชั่วโมงนับจากเวลาที่รับแจ้งจากกรมฯ ผู้รับจ้างเป็นผู้บอกค่าใช้จ่ายในการนี้แต่เพียงผู้เดียว
11. ในการรับประกันคุณภาพของหลอดไฟสัญญาณตามข้อ 10. ผู้รับจ้างจะต้องส่งมอบหลอดไฟสัญญาณสำรองไว้ให้กับแขวงทางหลวงชนบท จำนวนไม่น้อยกว่า 10 หลอดต่อการติดตั้งโคมไฟ 1 ดวง เพื่อใช้เปลี่ยนได้โดยทันทีเมื่อหลอดไฟชำรุด และผู้รับจ้างไม่มาทำการเปลี่ยนให้ตามที่กรมฯ แจ้งไป
12. ผู้รับจ้างจะต้องนำหลอดไฟสัญญาณมาส่งมอบเพิ่มเติมให้กับสำนักงานแขวงทางหลวงชนบทจังหวัดตามจำนวนที่ได้ใช้เปลี่ยนแทนหลอดที่ชำรุดตามข้อ 11 เพื่อให้มีจำนวนหลอดไฟสำรองไว้ดังเดิม

ไฟกะพริบ
รูปด้านหน้า
ไฟกะพริบร่วมกับป้ายจราจร
แสดงการติดตั้งสัญญาณไฟกะพริบอย่างเดียวหรือร่วมกับป้ายบังคับหรือป้ายเตือน (เสาเหล็ก)
ไม่แสดงมาตราส่วน

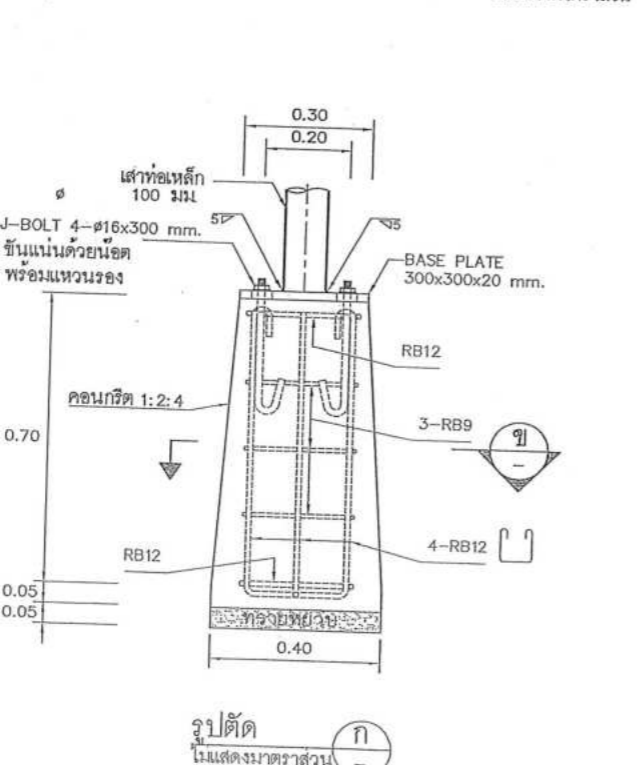
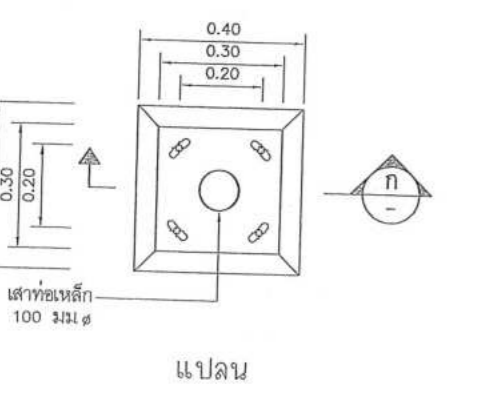
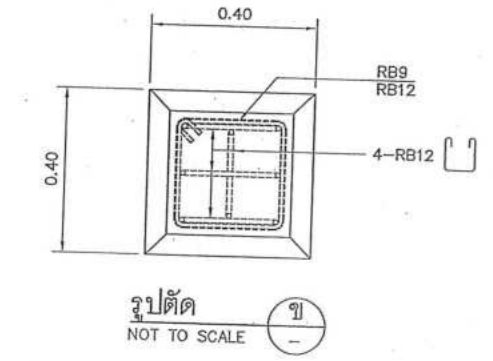

รูปตัด
ไม่แสดงมาตราส่วน
รูปตัด
ไม่แสดงมาตราส่วน
รูปตัด
ไม่แสดงมาตราส่วน

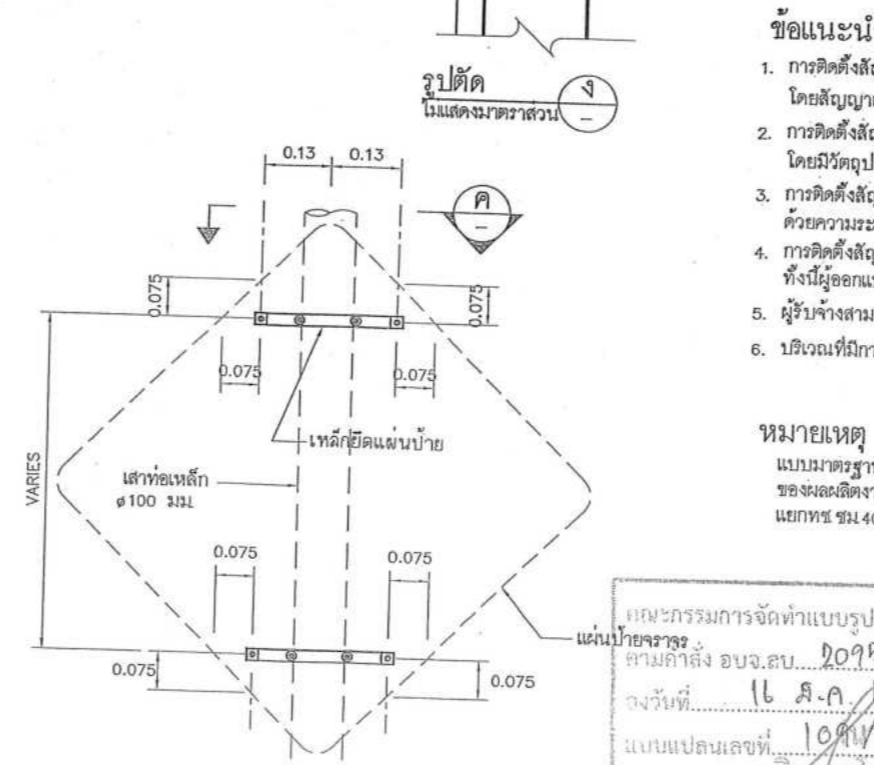

แบบขยาย '2''
ไม่แสดงมาตราส่วน

ข้อแนะนำการใช้
แบบคู่กับประกอบการกำหนดทิศทางกลม

1. การติดตั้งสัญญาณไฟกะพริบสีเหลือง และสัญญาณไฟกะพริบสีแดง ใช้ติดตั้งบริเวณทางแยกที่อันตราย เช่น ทางแยกที่ไม่มีสัญญาณทางแยก โดยสัญญาณไฟกะพริบสีเหลืองจะติดตั้งสำหรับเตือนรถบนทางออก ส่วนไฟกะพริบสีแดงจะติดตั้งสำหรับเตือนรถบนทางเข้า
2. การติดตั้งสัญญาณไฟกะพริบแดง ร่วมกับป้ายหยุด จะติดตั้งบริเวณทางแยกที่อันตราย หรือไม่สามารถมองเห็นป้ายหยุดที่ติดตั้งได้ โดยมีวัตถุประสงค์เพื่อนำให้ผู้ขับขี่ชะลอความเร็ว
3. การติดตั้งสัญญาณไฟกะพริบสีเหลือง ร่วมกับป้ายเตือน จะติดตั้งบริเวณช่วงที่ต้องการลดความเร็วและผ่านทางดินร่วนชื้น ด้วยความระมัดระวัง โดยมีวัตถุประสงค์เพื่อนำให้ผู้ขับขี่ชะลอความเร็ว
4. การติดตั้งสัญญาณไฟกะพริบบนเสาเหล็ก ควรติดตั้งบนถนนในเขตชุมชน ทั้งนี้ผู้ออกแบบจะเป็นผู้กำหนดลงในแบบก่อสร้างแต่ละสายทาง
5. ผู้รับจ้างสามารถเลือกรูปแบบการติดตั้งเสาเหล็กฝังในฐานรากคอนกรีตเสริมรูป แทนการวางบนฐานรากคอนกรีตได้
6. บริเวณที่มีการติดตั้งสัญญาณไฟกะพริบร่วมกับป้ายจราจร ผู้ออกแบบจะกำหนดไว้ในแบบก่อสร้างแต่ละสายทาง

หมายเหตุ
แบบมาตรฐานแผ่นนี้ คัดลอกจากแบบมาตรฐาน ข้อกำหนดทั่วไปและสัญลักษณ์ ของงานไฟฟ้าแสงสว่าง ของผลัดงานช่างที่ปรึกษา โครงการสำรวจออกแบบ โครงสร้างทางระดับบนถนนสายแยก ทพ. ชม.3029-แยกทพ. ชม.4039 บริเวณจุดตัด ทล.212 และจุดตัด ทล.1014 อ.ต้นกันทง จ.เชียงใหม่ แบบเลขที่ พท-101/60

กรมทางหลวงชนบท สำนักสำรวจและออกแบบ		
แบบมาตรฐาน		
ข้อกำหนดทั่วไปและสัญลักษณ์ ของงานสัญญาณไฟกะพริบ (เสาเหล็ก)		
ช.	เขียนแบบ	ผู้ช่วยราชการสำนักฯ
L	ตรวจ	
ช.	ผล. กษ	อนุมัติ
แผ่นที่ 112	แบบเลขที่ พท-101/61	อธิบดี

คณะกรรมการจัดทำแบบรูปรายการงานก่อสร้าง
ตามคำสั่ง ออ.จ.ส.บ. 2095 / 2561
ลงวันที่ 16 ส.ค. 2561
แบบแปลนเลขที่ 101/61 (ฉบับปรับปรุง)
วิศวกรโยธาชำนาญการพิเศษ
ประธานกรรมการ
กรรมการ
กรรมการ
กรรมการ