

สัญญาจ้างก่อสร้าง

สัญญาเลขที่ ๑๒๘/๒๕๖๗

สัญญาฉบับนี้ทำขึ้น ณ องค์การบริหารส่วนจังหวัดสระบุรี ตำบลปากเพรียว อำเภอเมืองสระบุรี จังหวัดสระบุรี เมื่อวันที่ ๑๔ มิถุนายน ๒๕๖๗ ระหว่าง องค์การบริหารส่วนจังหวัดสระบุรี โดย นายชนกฤต อัดทะสัมปณณะ ตำแหน่ง รองนายกองค์การบริหารส่วนจังหวัด ปฏิบัติราชการแทน นายกองค์การบริหารส่วนจังหวัดสระบุรี ผู้รับมอบอำนาจ ตามคำสั่ง องค์การบริหารส่วนจังหวัดสระบุรี ที่ ๑๐๔๕/๒๕๖๗ ลงวันที่ ๑ พฤษภาคม ๒๕๖๗ ซึ่งต่อไปในสัญญานี้เรียกว่า "ผู้ว่าจ้าง" ฝ่ายหนึ่ง กับ ห้างหุ้นส่วนจำกัด อธิษฐ์ ๒๐๐๙ ซึ่งจดทะเบียนเป็นนิติบุคคลณ สำนักงานทะเบียนหุ้นส่วนบริษัท จังหวัดนนทบุรี กรมพัฒนาธุรกิจการค้า กระทรวงพาณิชย์ มีสำนักงานใหญ่อยู่ เลขที่ ๑๘๙/๗๗ หมู่ ๕ ตำบลมหาสวัสดิ์ อำเภอบางกรวย จังหวัดนนทบุรี โดย นางสาวฤทัยวัน กรदनวม ผู้มีอำนาจลงนามผูกพันนิติบุคคลปรากฏตามหนังสือรับรองของ สำนักงานทะเบียนหุ้นส่วนบริษัทกลาง กรมพัฒนาธุรกิจการค้า กระทรวงพาณิชย์ ที่ E๑๐๐๙๑๒๒๐๖๙๙๒๖๗ ลงวันที่ ๑๓ ธันวาคม ๒๕๖๖ แนบท้ายสัญญานี้ ซึ่งต่อไปในสัญญานี้เรียกว่า "ผู้รับจ้าง" อีกฝ่ายหนึ่ง

คู่สัญญาได้ตกลงกันมีข้อความดังต่อไปนี้

ข้อ ๑. ข้อตกลงว่าจ้าง

ผู้ว่าจ้างตกลงจ้างและผู้รับจ้างตกลงรับจ้างทำงาน จ้างเหมาซ่อมแซมซุ้มประตูเฉลิมพระเกียรติ เนื่องในโอกาสพระราชพิธีมหามงคลเฉลิมพระชนมพรรษา ๖ รอบ ๒๕๖๗ กรกฎาคม ๒๕๖๗ จำนวน ๒ แห่ง โดยวิธีเฉพาะเจาะจง ณ แห่งที่ ๑ บริเวณทางหลวงหมายเลข ๑ ตอนปากข้าวสาร-แยกสวนพฤกษศาสตร์พุแค กม.ที่ ๑๐๔+๗๔๔ (หน้าศูนย์การทหารม้า) แห่งที่ ๒ บริเวณทางหลวงหมายเลข ๑ ตอนปากข้าวสาร-แยกสวนพฤกษศาสตร์พุแค กม.ที่ ๑๑๐+๘๖๓ (หน้าสนามกีฬาองค์การบริหารส่วนจังหวัดสระบุรี) ตามข้อกำหนดและเงื่อนไขแห่งสัญญานี้รวมทั้งเอกสารแนบท้ายสัญญา

ผู้รับจ้างตกลงที่จะจัดหาแรงงานและวัสดุ เครื่องมือเครื่องใช้ ตลอดจนอุปกรณ์ต่างๆ ชนิดดีเพื่อใช้ในงานจ้างตามสัญญานี้

(ลงชื่อ).....ผู้ว่าจ้าง

(นายชนกฤต อัดทะสัมปณณะ)

รองนายกองค์การบริหารส่วนจังหวัด ปฏิบัติราชการแทน
นายกองค์การบริหารส่วนจังหวัดสระบุรี

(ลงชื่อ).....

(นางสาวฤทัยวัน กรदनวม)

หุ้นส่วนผู้จัดการ



ข้อ ๒. เอกสารอันเป็นส่วนหนึ่งของสัญญา

เอกสารแนบท้ายสัญญาดังต่อไปนี้ให้ถือเป็นส่วนหนึ่งของสัญญา

๒.๑ ผนวก ๑ แบบ จำนวน ๓๙ (สามสิบเก้า) หน้า

๒.๒ ผนวก ๒ ใบเสนอราคา จำนวน ๓ (สาม) หน้า

๒.๓ ผนวก ๓ บัญชีปริมาณงานและราคา จำนวน ๑๗ (สิบเจ็ด) หน้า

๒.๔ ผนวก ๔ เงื่อนไขและหลักเกณฑ์ ประเภทงานก่อสร้าง จำนวน ๑๐ (สิบ) หน้า

๒.๕ ผนวก ๕ เงื่อนไขรายละเอียดการใช้พัสดุในงานก่อสร้าง จำนวน ๔ (สี่) หน้า

ความใดในเอกสารแนบท้ายสัญญาที่ขัดหรือแย้งกับข้อความในสัญญานี้ ให้ใช้ข้อความในสัญญานี้บังคับ และในกรณีที่เอกสารแนบท้ายสัญญาขัดแย้งกันเอง ผู้รับจ้างจะต้องปฏิบัติตามคำวินิจฉัยของผู้ว่าจ้าง คำวินิจฉัยของผู้ว่าจ้างให้ถือเป็นที่สุด และผู้รับจ้างไม่มีสิทธิเรียกร้องค่าจ้าง ค่าเสียหายหรือค่าใช้จ่ายใดๆ เพิ่มเติมจากผู้ว่าจ้างทั้งสิ้น

ข้อ ๓. หลักประกันการปฏิบัติตามสัญญา

ในขณะที่ทำสัญญานี้ผู้รับจ้างได้นำหลักประกันเป็น เงินสด ตามใบเสร็จรับเงิน เลขที่ RCPT-๐๓๗๓๑/๖๗ ลงวันที่ ๑๔ มิถุนายน ๒๕๖๗ เป็นจำนวนเงิน ๖๗๖,๑๓๒.๐๐ บาท (หกแสนเจ็ดหมื่นหกพันหนึ่งร้อยสามสิบสองบาทถ้วน) ซึ่งเท่ากับร้อยละ ๕ (ห้า) ของราคาค่าจ้างตามสัญญา มามอบให้แก่ผู้ว่าจ้างเพื่อเป็นหลักประกันการปฏิบัติตามสัญญานี้

กรณีผู้รับจ้างใช้หนังสือค้ำประกันมาเป็นหลักประกันการปฏิบัติตามสัญญา หนังสือค้ำประกันดังกล่าวจะต้องออกโดยธนาคารที่ประกอบกิจการในประเทศไทย หรือโดยบริษัทเงินทุนหรือบริษัทเงินทุนหลักทรัพย์ที่ได้รับอนุญาตให้ประกอบกิจการเงินทุนเพื่อการพาณิชย์และประกอบธุรกิจ ค้ำประกันตามประกาศของธนาคารแห่งประเทศไทย ตามรายชื่อบริษัทเงินทุนที่ธนาคารแห่งประเทศไทยแจ้งเวียนให้ทราบตามแบบที่คณะกรรมการนโยบายการจัดซื้อจัดจ้างและการบริหารพัสดุภาครัฐกำหนดหรืออาจเป็นหนังสือค้ำประกันอิเล็กทรอนิกส์ตามวิธีการที่กรมบัญชีกลางกำหนดก็ได้ และจะต้องมีอายุการค้ำประกันตลอดไปจนกว่าผู้รับจ้างพ้นข้อผูกพันตามสัญญานี้

หลักประกันที่ผู้รับจ้างนำมามอบให้ตามวรรคหนึ่ง จะต้องมีอายุครอบคลุมความรับผิดชอบทั้งปวงของผู้รับจ้างตลอดอายุสัญญา ถ้าหลักประกันที่ผู้รับจ้างนำมามอบให้ดังกล่าวลดลงหรือเสื่อมค่าลง หรือมีอายุไม่ครอบคลุมถึงความรับผิดชอบของผู้รับจ้างตลอดอายุสัญญา ไม่ว่าด้วยเหตุใดๆ ก็ตาม รวมถึงกรณี ผู้รับจ้างส่งมอบงานล่าช้าเป็นเหตุให้ระยะเวลาแล้วเสร็จหรือ

(ลงชื่อ).....ผู้ว่าจ้าง

(นายธนภฤต อัครธัมป์คุณะ)

รองนายกองค์การบริหารส่วนจังหวัด ปฏิบัติราชการแทน

นายกองค์การบริหารส่วนจังหวัดสระบุรี

(ลงชื่อ).....

(นางสาวฤทัยวัน กรตนะ)

หุ้นส่วนผู้จัดการ



วันครบกำหนดความรับผิดชอบในความชำรุดบกพร่องตามสัญญาเปลี่ยนแปลงไป ไม่ว่าจะเกิดขึ้นคราวใด ผู้รับจ้างต้องหาหลักประกันใหม่หรือหลักประกันเพิ่มเติมให้มีจำนวนครบถ้วนตามวรรคหนึ่งมามอบให้แก่ผู้ว่าจ้างภายใน ๑๕ (สิบห้า) วัน นับถัดจากวันที่ได้รับแจ้งเป็นหนังสือจากผู้ว่าจ้าง

หลักประกันที่ผู้รับจ้างนำมามอบไว้ตามข้อนี้ ผู้ว่าจ้างจะคืนให้แก่ผู้รับจ้าง โดยไม่มีดอกเบี้ย เมื่อผู้รับจ้างพ้นจากข้อผูกพัน และความรับผิดชอบทั้งปวงตามสัญญานี้แล้ว

ข้อ ๔ (ข) ค่าจ้างและการจ่ายเงิน

ผู้ว่าจ้าง ตกลงจ่าย และผู้รับจ้างตกลงรับเงินค่าจ้างจำนวนเงิน ๑๓,๕๒๒,๖๔๐.๐๐ บาท (สิบสามล้านห้าแสนสองหมื่นสองพันหกร้อยสี่สิบบาทถ้วน) ซึ่งได้รวมภาษีมูลค่าเพิ่ม จำนวน ๘๘๔,๖๕๘.๖๙ บาท (แปดแสนแปดหมื่นสี่พันหกร้อยห้าสิบบาทหกสิบเก้าสตางค์) ตลอดจน ภาษีอากรอื่น ๆ และค่าใช้จ่ายทั้งปวงด้วยแล้ว โดยถือราคาเหมารวม เป็นเกณฑ์ และกำหนดการจ่ายเงิน เป็นงวด ๆ ดังนี้

งวดที่ ๑ เป็นจำนวนเงิน ๖,๐๘๕,๑๘๘.๐๐ บาท (หกล้านแปดหมื่นห้าพันหนึ่งร้อยแปดสิบบาทถ้วน) เมื่อผู้รับจ้างได้ปฏิบัติงาน

๑. ทำการรื้อถอนไฟเบอร์กลาสเสริมเหล็ก จำนวน ๑ จุด
๒. ทำการปรับปรุงโครงสร้างเหล็กเดิม พร้อมทาสีโครงสร้างทั้งหมด จำนวน ๑ จุด
๓. ทำการติดตั้งไฟเบอร์กลาสซุ้มประตูเมืองเฉลิมพระเกียรติพระราชาพืชมหามงคลเฉลิมพระชนมพรรษา ๖ รอบ ๒๘ กรกฎาคม ๒๕๖๗ (ประจำภาคกลาง แบบที่ ๒) แล้วเสร็จตามแบบ
๔. งานติดตั้งระบบไฟฟ้า จำนวน ๑ จุด

ให้แล้วเสร็จภายใน ๑๔ กรกฎาคม ๒๕๖๗

งวดที่ ๒ (งวดสุดท้าย) เป็นจำนวนเงิน ๗,๔๓๗,๔๕๒.๐๐ บาท (เจ็ดล้านสี่แสนสามหมื่นเจ็ดพันสี่ร้อยห้าสิบบาทถ้วน) เมื่อผู้รับจ้างได้ปฏิบัติงาน

๑. ทำการรื้อถอนไฟเบอร์กลาสเสริมเหล็ก จำนวน ๑ จุด
๒. ทำการปรับปรุงโครงสร้างเหล็กเดิม พร้อมทาสีโครงสร้างทั้งหมด จำนวน ๑ จุด
๓. ทำการติดตั้งไฟเบอร์กลาสซุ้มประตูเมืองเฉลิมพระเกียรติพระราชาพืชมหามงคลเฉลิมพระชนมพรรษา ๖ รอบ ๒๘ กรกฎาคม ๒๕๖๗ (ประจำภาคกลาง แบบที่ ๒) แล้วเสร็จตามแบบ
๔. งานติดตั้งระบบไฟฟ้า จำนวน ๑ จุด

(ลงชื่อ).....ผู้ว่าจ้าง

(นายชนกฤต อัทธะสัมปณณะ)

รองนายกองค์การบริหารส่วนจังหวัด ปฏิบัติราชการแทน
นายกองค์การบริหารส่วนจังหวัดสระบุรี

(ลงชื่อ).....

(นางสาวอุทัยวัน กรตนวม)

หุ้นส่วนผู้จัดการ



ทั้งหมด ให้แล้วเสร็จเรียบร้อย ตามสัญญา รวมทั้ง ทำสถานที่ก่อสร้าง ให้สะอาดเรียบร้อย ตามที่กำหนดไว้ ในข้อ ๒๐ และคณะกรรมการตรวจรับพัสดุได้ตรวจรับไว้เรียบร้อยแล้ว ให้แล้วเสร็จภายใน ๑๓ สิงหาคม ๒๕๖๗

ข้อ ๕. เงินค่าจ้างล่วงหน้า

ผู้ว่าจ้างตกลงจ่ายเงินค่าจ้างล่วงหน้าให้แก่ผู้รับจ้างเป็นจำนวนเงิน...-... บาท ซึ่งเท่ากับร้อยละ...-...

ของราคาค่าจ้าง ตามสัญญาที่ระบุไว้ ในข้อ ๔

เงินค่าจ้างล่วงหน้าดังกล่าวจะจ่ายให้ภายหลังจากที่ผู้รับจ้างได้วางหลักประกันการรับเงินค่าจ้างล่วงหน้าเป็นหนังสือค้ำประกันหรือหนังสือค้ำประกันอิเล็กทรอนิกส์ของธนาคารภายในประเทศ หรือพันธบัตรรัฐบาลไทย เต็มตามจำนวนเงินค่าจ้างล่วงหน้าให้แก่ผู้ว่าจ้าง ผู้รับจ้างจะต้องออกใบเสร็จรับเงินค่าจ้างล่วงหน้า ตามแบบที่ผู้ว่าจ้างกำหนดให้ และผู้รับจ้างตกลงที่จะกระทำตามเงื่อนไขอันเกี่ยวกับการใช้จ่ายและการใช้คืนเงินค่าจ้างล่วงหน้าดังกล่าวนี้

๕.๑ ผู้รับจ้างจะใช้เงินค่าจ้างล่วงหน้าเพื่อเป็นค่าใช้จ่ายในการปฏิบัติงานตามสัญญาเท่านั้น หากผู้รับจ้างใช้จ่ายเงินค่าจ้างล่วงหน้า หรือส่วนใดส่วนหนึ่งของเงินค่าจ้างล่วงหน้าในทางอื่นผู้ว่าจ้างอาจจะเรียกเงินค่าจ้างล่วงหน้าคืนจากผู้รับจ้างหรือบังคับเอาจากหลักประกันการรับเงินค่าจ้างล่วงหน้าได้ทันที

๕.๒ เมื่อผู้ว่าจ้างเรียกร้อง ผู้รับจ้างต้องแสดงหลักฐานการใช้จ่ายเงินค่าจ้างล่วงหน้าเพื่อพิสูจน์ว่าได้เป็นไปตามข้อ ๕.๑ ภายในกำหนด ๑๕ (สิบห้า) วัน นับถัดจากวันได้รับแจ้งเป็นหนังสือจากผู้ว่าจ้าง หากผู้รับจ้างไม่อาจแสดงหลักฐานดังกล่าวภายในกำหนด ๑๕ (สิบห้า) วัน ผู้ว่าจ้างอาจเรียกเงินค่าจ้างล่วงหน้าคืนจากผู้รับจ้าง หรือบังคับเอาจากหลักประกันการรับเงินค่าจ้างล่วงหน้าได้ทันที

๕.๓ (ข) (สำหรับสัญญาที่เป็นราคาเหมารวม)

ในการจ่ายเงินค่าจ้างให้แก่ผู้รับจ้างตามข้อ ๔ ผู้ว่าจ้างจะหักเงินค่าจ้างในแต่ละงวดเพื่อชดใช้คืนเงินค่าจ้างล่วงหน้าไว้จำนวนร้อยละ - ของจำนวนเงินค่าจ้างในแต่ละงวดจนกว่าจำนวนเงินไว้จะครบตามจำนวนเงินที่หักค่าจ้างล่วงหน้าจากผู้รับจ้างได้รับไปแล้ว ยกเว้นค่าจ้างงวดสุดท้ายจะหักไว้เป็นจำนวนเท่ากับจำนวนเงินค่าจ้างล่วงหน้าที่เหลือทั้งหมด

๕.๔ เงินจำนวนใด ๆ ก็ตามที่ผู้รับจ้างจะต้องจ่ายให้แก่ผู้ว่าจ้างเพื่อชำระหนี้หรือเพื่อชดใช้ความรับผิดต่างๆ ตามสัญญา ผู้ว่าจ้างจะหักเอาจากเงินค่าจ้างงวดที่จะจ่ายให้แก่ผู้รับจ้างก่อนที่จะหักชดใช้คืนเงินค่าจ้างล่วงหน้า

๕.๕ ในกรณีที่มีการบอกเลิกสัญญา หากเงินค่าจ้างล่วงหน้าที่เหลือเกินกว่าจำนวนเงินที่ผู้รับจ้างจะได้รับหลังจากหักชดใช้ในกรณีอื่นแล้ว ผู้รับจ้างจะต้องจ่ายคืนเงินจำนวนที่เหลือนั้นให้แก่ผู้ว่าจ้าง ภายใน ๗ (เจ็ด) วัน นับถัดจากวันได้รับแจ้งเป็นหนังสือจากผู้ว่าจ้าง



(ลงชื่อ).....ผู้ว่าจ้าง

(นายชนกฤต อัดละสัมปณณะ)

รองนายกองค์การบริหารส่วนจังหวัด ปฏิบัติราชการแทน

นายกองค์การบริหารส่วนจังหวัดสระบุรี

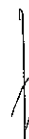

(ลงชื่อ).....ผู้รับจ้าง

(นางสาวอุทัยวัน กสิรัตน์)

หุ้นส่วนผู้จัดการ



๕.๖ (ข) (สำหรับสัญญาที่เป็นราคาเหมารวม)

ผู้ว่าจ้างจะคืนหลักประกันการรับเงินค่าจ้างล่วงหน้าให้แก่ผู้รับจ้าง ต่อเมื่อผู้ว่าจ้างได้หักเงินค่าจ้างไว้ครบจำนวนเงินค่าจ้างล่วงหน้าตามข้อ ๕.๓ (ข) แล้ว เว้นแต่ในกรณีดังต่อไปนี้ ผู้รับจ้างมีสิทธิขอคืนหลักประกันการรับเงินค่าจ้างล่วงหน้าบางส่วนก่อนได้

(๑) กรณีผู้รับจ้างวางหลักประกันการรับเงินค่าจ้างล่วงหน้าไว้ฉบับเดียว หากผู้ว่าจ้างได้หักเงินค่าจ้างล่วงหน้าไปแล้ว ผู้รับจ้างมีสิทธิขอคืนหลักประกันการรับเงินค่าจ้างล่วงหน้าในส่วนที่ผู้ว่าจ้างได้หักเงินค่าจ้างล่วงหน้าไปแล้วนั้น โดยผู้รับจ้างจะต้องนำหลักประกันการรับเงินค่าจ้างล่วงหน้าฉบับใหม่ที่มีมูลค่าเท่ากับเงินค่าจ้างล่วงหน้าที่เหลืออยู่มาวางให้แก่ผู้ว่าจ้าง

(๒) กรณีผู้รับจ้างได้วางหลักประกันการรับเงินค่าจ้างล่วงหน้าไว้หลายฉบับ ซึ่งแต่ละฉบับมีมูลค่าเท่ากับจำนวนเงินค่าจ้างล่วงหน้าที่ผู้ว่าจ้างจะต้องหักไว้ในแต่ละงวด หากผู้ว่าจ้างได้หักเงินค่าจ้างล่วงหน้าในงวดใดแล้ว ผู้รับจ้างมีสิทธิขอคืนหลักประกันการรับเงินค่าจ้างล่วงหน้าในงวดนั้นได้

ข้อ ๖. การหักเงินประกันผลงาน

ในการจ่ายเงินค่าจ้างให้แก่ผู้รับจ้างแต่ละงวด ผู้ว่าจ้างจะหักเงินจำนวนร้อยละ...-...ของเงินที่ต้องจ่ายในงวดนั้นเพื่อเป็นประกันผลงาน ในกรณีที่เงินประกันผลงานถูกหักไว้แล้วเป็นจำนวนเงินไม่ต่ำกว่า...-...บาท ผู้รับจ้างมีสิทธิที่จะขอเงินประกันผลงานคืน โดยนำหนังสือค้ำประกันของธนาคารหรือหนังสือค้ำประกันอิเล็กทรอนิกส์ซึ่งออกโดยธนาคารภายในประเทศมามอบให้ผู้ว่าจ้างเพื่อเป็นหลักประกันแทนก็ได้

ผู้ว่าจ้างจะคืนเงินประกันผลงาน และ/หรือหนังสือค้ำประกันของธนาคารดังกล่าวตามวรรคหนึ่งโดยไม่มีดอกเบี้ยให้แก่ผู้รับจ้างพร้อมกับการจ่ายเงินค่าจ้างงวดสุดท้าย

ข้อ ๗ (ข) กำหนดเวลาแล้วเสร็จและสิทธิของผู้ว่าจ้างในการบอกเลิกสัญญา

ผู้รับจ้างต้องเริ่มทำงานที่รับจ้างภายในวันที่ ๑๕ มิถุนายน ๒๕๖๗ และจะต้องทำงานให้แล้วเสร็จบริบูรณ์ภายในวันที่ ๑๓ สิงหาคม ๒๕๖๗ ถ้าผู้รับจ้างมิได้ลงมือทำงานภายในกำหนดเวลา หรือไม่สามารทำงานให้แล้วเสร็จตามกำหนดเวลา หรือมีเหตุให้เชื่อได้ว่าผู้รับจ้างไม่สามารถทำงานให้แล้วเสร็จภายในกำหนดเวลา หรือจะแล้วเสร็จล่าช้าเกินกว่ากำหนดเวลา หรือผู้รับจ้างทำผิดสัญญาข้อใดข้อหนึ่ง หรือตกเป็นผู้ถูกพิทักษ์ทรัพย์เด็ดขาด หรือตกเป็นผู้ล้มละลาย หรือเพิกเฉยไม่ปฏิบัติตามคำสั่งของคณะกรรมการตรวจรับพัสดุหรือผู้ควบคุมงานหรือบริษัทที่ปรึกษาซึ่งได้รับมอบอำนาจจากผู้ว่าจ้าง ผู้ว่าจ้างมีสิทธิที่จะ

(ลงชื่อ).....ผู้ว่าจ้าง

(นายชนกฤต อุตตะสัมปยุณะ)

รองนายกองค์การบริหารส่วนจังหวัด ปฏิบัติราชการแทน
นายกองค์การบริหารส่วนจังหวัดสระบุรี

(ลงชื่อ).....

(นางสาวอุทัยวัน กรตนามณี)

หุ้นส่วนผู้จัดการ



บอกเลิกสัญญานี้ได้ และมีสิทธิจ้างผู้รับจ้างรายใหม่เข้าทำงานของผู้รับจ้างให้ลุล่วงไปด้วย การใช้สิทธิบอกเลิกสัญญานั้นไม่กระทบสิทธิของผู้ว่าจ้างที่จะเรียกร้องค่าเสียหายจากผู้รับจ้าง

การที่ผู้ว่าจ้างไม่ใช้สิทธิเลิกสัญญาดังกล่าวข้างต้นไม่เป็นเหตุให้ผู้รับจ้างพ้นจากความรับผิดชอบตามสัญญา

ข้อ ๘ ความรับผิดชอบในความชำรุดบกพร่องของงานจ้าง

เมื่องานแล้วเสร็จบริบูรณ์ และผู้ว่าจ้างได้รับมอบงานจากผู้รับจ้างหรือจากผู้รับจ้างรายใหม่ ในกรณีที่มีการบอกเลิกสัญญาตามข้อ ๗ หากมีเหตุชำรุดบกพร่องหรือเสียหายเกิดขึ้นจากการจ้างนี้ ภายในกำหนด ๒ (สอง) ปี นับถัดจากวันที่ได้รับมอบงานดังกล่าว ซึ่งความชำรุดบกพร่องหรือเสียหายนั้นเกิดจากความบกพร่องของผู้รับจ้างอันเกิดจากการใช้วัสดุที่ไม่ถูกต้องหรือทำไว้มิเรียบร้อย หรือทำไมถูกต้องตามมาตรฐานแห่งหลักวิชา ผู้รับจ้างจะต้องรีบทำการแก้ไข ให้เป็นที่เรียบร้อยโดยมิชักช้า โดยผู้ว่าจ้างไม่ต้องออกเงินใดๆ ในการนี้ทั้งสิ้น หากผู้รับจ้างไม่กระทำการดังกล่าวภายในกำหนด ๑๕ (สิบห้า) วัน นับถัดจากวันที่ได้รับแจ้งเป็นหนังสือจาก ผู้ว่าจ้างหรือไม่ทำการแก้ไขให้ถูกต้องเรียบร้อยภายในเวลาที่ผู้ว่าจ้างกำหนด ให้ผู้ว่าจ้างมีสิทธิที่จะทำการนั้นเองหรือจ้างผู้อื่นให้ทำงานนั้น โดยผู้รับจ้างต้องเป็นผู้ออกค่าใช้จ่ายเองทั้งสิ้น

ในกรณีเร่งด่วนจำเป็นต้องรีบแก้ไขเหตุชำรุดบกพร่องหรือเสียหายโดยเร็ว และไม่อาจรอให้ผู้รับจ้างแก้ไข ในระยะเวลาที่กำหนดไว้ตามวรรคหนึ่งได้ ผู้ว่าจ้างมีสิทธิเข้าจัดการแก้ไขเหตุชำรุดบกพร่องหรือเสียหายนั้นเอง หรือจ้างผู้อื่นให้ซ่อมแซมความชำรุดบกพร่องหรือเสียหาย โดยผู้รับจ้าง ต้องรับผิดชอบชำระค่าใช้จ่ายทั้งหมด

การที่ผู้ว่าจ้างทำการนั้นเอง หรือจ้างผู้อื่นให้ทำงานนั้นแทนผู้รับจ้าง ไม่ทำให้ผู้รับจ้าง หลุดพ้นจากความรับผิดชอบตามสัญญา หากผู้รับจ้างไม่ชดใช้ค่าใช้จ่ายหรือค่าเสียหายตามที่ผู้ว่าจ้างเรียกร้องผู้ว่าจ้างมีสิทธิบังคับจากหลักประกันการปฏิบัติตามสัญญาได้

ข้อ ๙ การจ้างช่วง

ผู้รับจ้างจะต้องไม่เอางานทั้งหมดหรือแต่บางส่วนแห่งสัญญานี้ไปจ้างช่วงอีกทอดหนึ่ง เว้นแต่การจ้างช่วงงานแต่บางส่วนที่ได้รับอนุญาตเป็นหนังสือจากผู้ว่าจ้างแล้ว การที่ผู้ว่าจ้างได้อนุญาตให้จ้างช่วงงานแต่บางส่วนดังกล่าวนี้ ไม่เป็นเหตุให้ผู้รับจ้างหลุดพ้นจาก ความรับผิดชอบหรือพันธะหน้าที่ตามสัญญานี้ และผู้รับจ้างจะยังคงต้องรับผิดชอบในความผิดและความประมาทเลินเล่อของผู้รับจ้างช่วง หรือของตัวแทนหรือลูกจ้างของผู้รับจ้างช่วงนั้นทุกประการ

กรณีผู้รับจ้างไปจ้างช่วงงานแต่บางส่วนโดยฝ่าฝืนความในวรรคหนึ่ง ผู้รับจ้างต้องชำระค่าปรับให้แก่ผู้ว่าจ้างเป็นจำนวนเงินในอัตราร้อยละ ๑๐ (สิบ) ของวงเงินของงานที่จ้างช่วงตามสัญญา ทั้งนี้ ไม่ตัดสิทธิผู้ว่าจ้างในการบอกเลิก

(ลงชื่อ).....ผู้ว่าจ้าง

(นายธนกฤต อัดละสัมปณณะ)

รองนายกองค์การบริหารส่วนจังหวัด ปฏิบัติราชการแทน
นายกองค์การบริหารส่วนจังหวัดสระบุรี

(ลงชื่อ).....

(นางสาวฤทัยวัน กรดนาม)
หุ้นส่วนผู้จัดการ



สัญญา

ข้อ ๑๐ การควบคุมงานของผู้รับจ้าง

ผู้รับจ้างจะต้องควบคุมงานที่รับจ้างอย่างเอาใจใส่ ด้วยประสิทธิภาพและความชำนาญ และในระหว่างทำงานที่รับจ้างจะต้องจัดให้มีผู้แทนซึ่งทำงานเต็มเวลาเป็นผู้รับผิดชอบควบคุมงานของ ผู้รับจ้าง ผู้แทนดังกล่าวจะต้องได้รับมอบอำนาจจากผู้รับจ้าง คำสั่งหรือคำแนะนำต่างๆ ที่ผู้ว่าจ้าง คณะกรรมการตรวจรับพัสดุ ผู้ควบคุมงาน หรือบริษัทที่ปรึกษาที่ผู้ว่าจ้างแต่งตั้ง ได้แจ้งแก่ผู้แทนเช่นนั้น ให้ถือว่าเป็นคำสั่งหรือคำแนะนำที่ได้แจ้งแก่ผู้รับจ้าง การแต่งตั้งผู้แทนตามข้อนี้จะต้องทำเป็นหนังสือและต้องได้รับความเห็นชอบเป็นหนังสือ จากผู้ว่าจ้าง การเปลี่ยนตัวหรือแต่งตั้งผู้แทนใหม่จะทำได้หากไม่ได้รับความเห็นชอบ เป็นหนังสือจากผู้ว่าจ้างก่อน

ผู้ว่าจ้างมีสิทธิที่จะขอให้เปลี่ยนตัวผู้แทนตามวรรคหนึ่ง โดยแจ้งเป็นหนังสือไปยังผู้รับจ้าง และผู้รับจ้างจะต้องทำการเปลี่ยนตัวผู้แทนนั้นโดยพลัน โดยไม่คิดค่าจ้างหรือราคาเพิ่มหรืออ้างเป็นเหตุเพื่อขยายอายุสัญญาอันเนื่องมาจากเหตุนี้

ข้อ ๑๑ ความรับผิดชอบของผู้รับจ้าง

ผู้รับจ้างจะต้องรับผิดชอบต่ออุบัติเหตุ ความเสียหาย หรือภัยอันตรายใดๆ อันเกิดจาก การปฏิบัติงานของผู้รับจ้าง และจะต้องรับผิดชอบต่อความเสียหายจากการกระทำของลูกจ้างหรือตัวแทน ของผู้รับจ้าง และจากการปฏิบัติงานของผู้รับจ้าง ช่วงด้วย (ถ้ามี)

ความเสียหายใดๆ อันเกิดแก่งานที่ผู้รับจ้างได้ทำขึ้น แม้จะเกิดขึ้นเพราะเหตุสุดวิสัย ก็ตาม ผู้รับจ้างจะต้องรับผิดชอบโดยซ่อมแซมให้คืนดีหรือ เปลี่ยนใหม่โดยค่าใช้จ่ายของผู้รับจ้างเอง เว้นแต่ความเสียหายนั้นเกิดจากความผิดของผู้ว่าจ้าง ทั้งนี้ ความรับผิดชอบของผู้รับจ้างดังกล่าวในข้อนี้จะสิ้นสุดลงเมื่อผู้ว่าจ้างได้รับมอบงานครั้งสุดท้าย ซึ่งหลังจากนั้นผู้รับจ้างจะต้องรับผิดชอบเพียงในกรณีชำรุดบกพร่อง หรือความเสียหายดังกล่าวในข้อ ๘ เท่านั้น

ผู้รับจ้างจะต้องรับผิดชอบต่อบุคคลภายนอกในความเสียหายใดๆ อันเกิดจาก การปฏิบัติงานของผู้รับจ้าง หรือลูกจ้างหรือตัวแทนของผู้รับจ้าง รวมถึงผู้รับจ้างช่วง (ถ้ามี) ตามสัญญานี้ หากผู้ว่าจ้างถูกเรียกร้องหรือฟ้องร้องหรือต้องชดใช้ค่าเสียหายให้แก่บุคคลภายนอกไปแล้ว ผู้รับจ้างจะต้อง ดำเนินการใดๆ เพื่อให้มีการว่าต่างแก้ต่างให้แก่ผู้ว่าจ้างโดยค่าใช้จ่ายของผู้รับจ้างเอง รวมทั้งผู้รับจ้างจะต้องชดใช้ค่าเสียหายนั้นๆ ตลอดจนค่าใช้จ่ายใดๆ อันเกิดจากการถูกเรียกร้องหรือถูกฟ้องร้องให้แก่ผู้ว่าจ้างทันที

(ลงชื่อ).....ผู้ว่าจ้าง

(นายธนภฤต อัดทะสัมปณณะ)

รองนายกองค์การบริหารส่วนจังหวัด ปฏิบัติราชการแทน
นายกองค์การบริหารส่วนจังหวัดสระบุรี

(ลงชื่อ).....

(นางสาวฤทัยวัน กรตนวม)

หุ้นส่วนผู้จัดการ



ข้อ ๑๒ การจ่ายเงินแก่ลูกจ้าง

ผู้รับจ้างจะต้องจ่ายเงินแก่ลูกจ้างที่ผู้รับจ้างได้จ้างมาในอัตราและตามกำหนดเวลา ที่ผู้รับจ้างได้ตกลงหรือทำสัญญาไว้ต่อลูกจ้างดังกล่าว

ถ้าผู้รับจ้างไม่จ่ายเงินค่าจ้างหรือค่าทดแทนอื่นใดแก่ลูกจ้างดังกล่าวในวรรคหนึ่ง ผู้ว่าจ้างมีสิทธิที่จะเอาเงินค่าจ้างที่จะต้องจ่ายแก่ผู้รับจ้างมาจ่ายให้แก่ลูกจ้างของผู้รับจ้างดังกล่าว และให้ถือว่าผู้ว่าจ้างได้จ่ายเงินจำนวนนั้นเป็นค่าจ้างให้แก่ผู้รับจ้างตามสัญญาแล้ว

ผู้รับจ้างจะต้องจัดให้มีประกันภัยสำหรับลูกจ้างทุกคนที่จ้างมาทำงาน โดยให้ครอบคลุมถึงความรับผิดชอบทั้งปวงของผู้รับจ้าง รวมทั้งผู้รับจ้างช่วง (ถ้ามี) ในกรณีความเสียหายที่คิดค่าสินไหมทดแทนได้ตามกฎหมาย ซึ่งเกิดจากอุบัติเหตุหรือภัยอันตรายใดๆ ต่อลูกจ้างหรือบุคคลอื่น ที่ผู้รับจ้างหรือผู้รับจ้างช่วงจ้างมาทำงาน ผู้รับจ้างจะต้องส่งมอบกรมธรรม์ประกันภัยดังกล่าว พร้อมทั้งหลักฐานการชำระเบี้ยประกันให้แก่ผู้ว่าจ้างเมื่อผู้ว่าจ้างเรียกร้อง

ข้อ ๑๓ การตรวจงานจ้าง

ถ้าผู้ว่าจ้างแต่งตั้งคณะกรรมการตรวจรับพัสดุ ผู้ควบคุมงาน หรือบริษัท ที่ปรึกษา เพื่อควบคุมการทำงานของลูกจ้าง คณะกรรมการตรวจ รับพัสดุ ผู้ควบคุมงาน หรือบริษัท ที่ปรึกษานั้น มีอำนาจเข้าไปตรวจการงานในโรงงานและสถานที่ก่อสร้างได้ตลอดเวลา และผู้รับจ้างจะต้องอำนวยความสะดวกและให้ความช่วยเหลือในการนั้นตามสมควร

การที่มีคณะกรรมการตรวจรับพัสดุ ผู้ควบคุมงาน หรือบริษัท ที่ปรึกษานั้น หากทำให้ผู้รับจ้างพ้นความรับผิดชอบตามสัญญานี้ข้อใดข้อหนึ่งไม่

ข้อ ๑๔ แบบรูปและรายการละเอียดคลาดเคลื่อน

ผู้รับจ้างรับรองว่าได้ตรวจสอบและทำความเข้าใจในแบบรูปและรายการละเอียดโดยถี่ถ้วนแล้ว หากปรากฏว่าแบบรูปและรายการละเอียดนั้นผิดพลาดหรือคลาดเคลื่อน ไปจากหลักการทางวิศวกรรมหรือทางเทคนิค ผู้รับจ้างตกลงที่จะปฏิบัติตามคำวินิจฉัยของผู้ว่าจ้าง คณะกรรมการตรวจรับพัสดุ ผู้ควบคุมงาน หรือบริษัท ที่ปรึกษาที่ผู้ว่าจ้างแต่งตั้ง เพื่อให้งานแล้วเสร็จบริบูรณ์ คำวินิจฉัยดังกล่าวให้ถือเป็นที่สุด โดยผู้รับจ้างจะคิดค่าจ้าง ค่าเสียหาย หรือค่าใช้จ่ายใดๆ เพิ่มขึ้น จากผู้ว่าจ้างหรือขอขยายอายุสัญญาไม่ได้

(ลงชื่อ).....ผู้ว่าจ้าง

(นายธนภฤต อัดทะสัมปณณะ)

รองนายกองค์การบริหารส่วนจังหวัด ปฏิบัติราชการแทน

นายกองค์การบริหารส่วนจังหวัดสระบุรี

(ลงชื่อ).....

(นางสาวอุทัยวัน กรตนว)

หุ้นส่วนผู้จัดการ



ข้อ ๑๕ การควบคุมงานโดยผู้ว่าจ้าง

ผู้รับจ้างตกลงว่าคณะกรรมการตรวจรับพัสดุ ผู้ควบคุมงาน หรือบริษัท ที่ปรึกษาที่ผู้ว่าจ้างแต่งตั้ง มีอำนาจที่จะตรวจสอบและควบคุมงานเพื่อให้เป็นไปตาม สัญญานี้ และมีอำนาจที่จะสั่งให้แก้ไขเปลี่ยนแปลงเพิ่มเติม หรือตัดทอนซึ่งงานตามสัญญานี้ หากผู้รับจ้างขัดขึ้น ไม่ปฏิบัติตาม ผู้ว่าจ้าง คณะกรรมการตรวจ รับพัสดุ ผู้ควบคุมงาน หรือบริษัทที่ปรึกษา มีอำนาจ ที่จะสั่งให้หยุดการนั้นชั่วคราวได้ ความล่าช้าในกรณีเช่นนี้ ผู้รับจ้างจะถือเป็นเหตุขอขยายระยะเวลา การปฏิบัติงานตามสัญญาหรือเรียกชดเชยค่าเสียหายใดๆ ไม่ได้ทั้งสิ้น

ข้อ ๑๖ งานพิเศษและการแก้ไขงาน

ผู้ว่าจ้างมีสิทธิที่จะสั่งเป็นหนังสือให้ผู้รับจ้างทำงานพิเศษซึ่งไม่ได้แสดงไว้หรือรวมอยู่ในเอกสารสัญญานี้ หากงานพิเศษนั้นๆ อยู่ในขอบข่ายทั่วไปแห่งวัตถุประสงค์ของสัญญานี้ นอกจากนี้ ผู้ว่าจ้างยังมีสิทธิสั่งให้เปลี่ยนแปลงหรือแก้ไขแบบรูปและข้อกำหนดต่างๆ ในเอกสารสัญญานี้ด้วย

อัตรากำลังหรือราคาที่กำหนดใช้ในสัญญานี้ ให้กำหนดใช้สำหรับงานพิเศษ หรืองานที่เพิ่มเติมขึ้น หรือตัดทอนลงทั้งปวงตามคำสั่งของผู้ว่าจ้าง หากในสัญญาไม่ได้กำหนดไว้ถึงอัตรากำลัง หรือราคาใดๆ ที่จะนำมาใช้สำหรับงานพิเศษ หรืองานที่เพิ่มขึ้นหรือลดลงดังกล่าว ผู้ว่าจ้าง และผู้รับจ้างจะได้ตกลงกันที่จะกำหนดอัตรากำลังหรือราคาที่เหมาะสมหรือลดลงรวมทั้งการขยายระยะเวลา (ถ้ามี) กันใหม่เพื่อความเหมาะสม ในกรณีที่ตกลงกันไม่ได้ ผู้ว่าจ้างจะกำหนดอัตรากำลัง หรือราคาตามแต่ผู้ว่าจ้างจะเห็นว่าเหมาะสมและถูกต้อง ซึ่งผู้รับจ้างจะต้องปฏิบัติตามคำสั่งของผู้ว่าจ้างไปก่อนเพื่อมิให้เกิดความเสียหายแก่งานที่จ้าง

ข้อ ๑๗ ค่าปรับ

หากผู้รับจ้างไม่สามารถทำงานให้แล้วเสร็จภายในเวลาที่กำหนดไว้ในสัญญาและผู้ว่าจ้างยังมิได้บอกเลิกสัญญา ผู้รับจ้างจะต้องชำระค่าปรับให้แก่ผู้ว่าจ้างเป็น จำนวนเงินวันละ ๑๓,๕๒๒.๖๔ - บาท (หนึ่งหมื่นสามพันห้าร้อยยี่สิบสองบาทหกสิบลบาทหกสิบสตางค์) และจะต้องชำระค่าใช้จ่ายในการควบคุมงาน (ถ้ามี) ในเมื่อผู้ว่าจ้าง ต้องจ้างผู้ควบคุมงานอีกต่อหนึ่งเป็นจำนวนเงินวันละ-..... บาท (.....-.....) นับถัดจากวันที่ครบกำหนดเวลาแล้วเสร็จของงานตามสัญญาหรือวันที่ผู้ว่าจ้างได้ขยายเวลาทำงานให้ จนถึงวันที่ทำงานแล้วเสร็จจริง นอกจากนี้ ผู้รับจ้างยอมให้ผู้ว่าจ้างเรียกค่าเสียหายอันเกิดขึ้นจากการที่ผู้รับจ้างทำงานล่าช้าเฉพาะส่วนที่เกินกว่าจำนวนค่าปรับและค่าใช้จ่ายดังกล่าวได้อีกด้วย

ในระหว่างที่ผู้ว่าจ้างยังมิได้บอกเลิกสัญญานั้น หากผู้ว่าจ้างเห็นว่าผู้รับจ้าง จะไม่สามารถปฏิบัติตามสัญญา

(ลงชื่อ).....ผู้ว่าจ้าง

(นายธนภฤต อัดละสัมปณณะ)

รองนายกองค์การบริหารส่วนจังหวัด ปฏิบัติราชการแทน

นายกองค์การบริหารส่วนจังหวัดสระบุรี

(ลงชื่อ).....

(นางสาวฤทัยวัน กรดนวน)

หุ้นส่วนผู้จัดการ



ต่อไปได้ ผู้ว่าจ้างจะใช้สิทธิบอกเลิกสัญญาและใช้สิทธิตามข้อ ๑๘ ก็ได้ และถ้าผู้ว่าจ้างได้แจ้งข้อเรียกร้องไปยังผู้รับจ้างเมื่อครบกำหนดเวลาแล้วเสร็จของงานขอให้ชำระค่าปรับแล้ว ผู้ว่าจ้างมีสิทธิที่จะปรับผู้รับจ้างจนถึงวันบอกเลิกสัญญาได้อีกด้วย

ข้อ ๑๘ สิทธิของผู้ว่าจ้างภายหลังบอกเลิกสัญญา

ในกรณีที่ผู้ว่าจ้างบอกเลิกสัญญา ผู้ว่าจ้างอาจทำงานนั้นเองหรือว่าจ้างผู้อื่นให้ทำงานนั้นต่อจนแล้วเสร็จก็ได้ ผู้ว่าจ้างหรือผู้ที่รับจ้างทำงานนั้นต่อมีสิทธิใช้เครื่องใช้ในการก่อสร้าง สิ่งที่สร้างขึ้นชั่วคราวสำหรับงานก่อสร้าง และวัสดุต่างๆ ซึ่งเห็นว่าจะต้องสงวนเอาไว้เพื่อการปฏิบัติงานตามสัญญา ตามที่จะเห็นสมควร

ในกรณีดังกล่าว ผู้ว่าจ้างมีสิทธิริบหรือบังคับจากหลักประกันการปฏิบัติตามสัญญาทั้งหมด หรือบางส่วนตามแต่จะเห็นสมควร นอกจากนั้น ผู้รับจ้างจะต้องรับผิดชอบในค่าเสียหายซึ่งเป็นจำนวน เกินกว่าหลักประกันการปฏิบัติตามสัญญา รวมทั้งค่าใช้จ่ายที่เพิ่มขึ้น ในการทำงานนั้นต่อให้แล้วเสร็จตามสัญญา ตลอดจนค่าใช้จ่ายในการควบคุมงานเพิ่ม (ถ้ามี) ซึ่งผู้ว่าจ้างจะหัก เอาจากเงินประกันผลงานหรือจำนวนเงินใดๆ ที่จะจ่ายให้แก่ผู้รับจ้างก็ได้

ข้อ ๑๙. การบังคับค่าปรับ ค่าเสียหาย และค่าใช้จ่าย

ในกรณีที่ผู้รับจ้างไม่ปฏิบัติตามสัญญาข้อหนึ่งข้อใดด้วยเหตุใดๆ ก็ตาม จนเป็นเหตุให้เกิดค่าปรับ ค่าเสียหาย หรือค่าใช้จ่ายแก่ผู้ว่าจ้าง ผู้รับจ้างต้องชดใช้ค่าปรับ ค่าเสียหาย หรือค่าใช้จ่ายดังกล่าวให้แก่ผู้ว่าจ้างโดยสิ้นเชิงภายในกำหนด ๑๕ (สิบห้า) วัน นับถัดจากวันที่ได้รับแจ้งเป็นหนังสือจากผู้ว่าจ้าง หากผู้รับจ้างไม่ชดใช้ให้ถูกต้องครบถ้วนภายในระยะเวลาดังกล่าวให้ผู้ว่าจ้างมีสิทธิที่จะหักเอาจากจำนวนเงินค่าจ้างที่ต้องชำระ หรือจากเงินประกันผลงาน ของผู้รับจ้าง หรือบังคับจากหลักประกันการปฏิบัติตามสัญญาได้ทันที

หากค่าปรับ ค่าเสียหาย หรือค่าใช้จ่ายที่บังคับจากเงินค่าจ้างที่ต้องชำระ เงินประกันผลงาน หรือหลักประกันการปฏิบัติตามสัญญาแล้วยังไม่เพียงพอ ผู้รับจ้างยินยอมชำระส่วนที่เหลือ ที่ยังขาดอยู่จนครบถ้วนตามจำนวนค่าปรับ ค่าเสียหาย หรือค่าใช้จ่ายนั้น ภายในกำหนด ๑๕ (สิบห้า) วัน นับถัดจากวันที่ได้รับแจ้งเป็นหนังสือจากผู้ว่าจ้าง

หากมีเงินค่าจ้างตามสัญญาที่หักไว้จ่ายเป็นค่าปรับ ค่าเสียหาย หรือค่าใช้จ่ายแล้วยังเหลืออยู่อีกเท่าใด ผู้ว่าจ้างจะคืนให้แก่ผู้รับจ้างทั้งหมด

ข้อ ๒๐ การทำบริเวณก่อสร้างให้เรียบร้อย

ผู้รับจ้างจะต้องรักษาบริเวณสถานที่ปฏิบัติงานตามสัญญานี้ รวมทั้งโรงงานหรือ สิ่งอำนวยความสะดวกใน

(ลงชื่อ).....ผู้ว่าจ้าง

(นายธนภฤต อัดทะสัมปณณะ)

รองนายกองค์การบริหารส่วนจังหวัด ปฏิบัติราชการแทน
นายกองค์การบริหารส่วนจังหวัดสระบุรี

(ลงชื่อ).....

(นางสาวฤทัยวัน กรตใหม่)

หุ้นส่วนผู้จัดการ



การทำงานของผู้รับจ้าง ลูกจ้าง ตัวแทน หรือผู้รับจ้างช่วง (ถ้ามี) ให้สะอาด ปลอดภัย และมีประสิทธิภาพในการใช้งานตลอดระยะเวลาการจ้าง และเมื่อทำงานเสร็จสิ้นแล้วจะต้องขนย้ายบรรดาเครื่องใช้ในการทำงานจ้างรวมทั้งวัสดุ ขยะมูลฝอย และสิ่งก่อสร้างชั่วคราวต่างๆ (ถ้ามี) ทั้งจะต้องกลบเกลี่ยพื้นดินให้เรียบร้อยเพื่อให้บริเวณทั้งหมดอยู่ในสภาพที่สะอาดและใช้การได้ทันที

ข้อ ๒๑ การงดหรือลดค่าปรับ หรือการขยายเวลาปฏิบัติงานตามสัญญา

ในกรณีที่มีเหตุเกิดจากความผิดหรือความบกพร่องของฝ่ายผู้ว่าจ้าง หรือเหตุสุดวิสัย หรือเกิดจากพฤติการณ์อันหนึ่งอันใดที่ผู้รับจ้างไม่ต้องรับผิดชอบตามกฎหมาย หรือเหตุอื่นตามที่กำหนด ในกฎกระทรวง ซึ่งออกตามความในกฎหมายว่าด้วยการจัดซื้อจัดจ้างและการบริหารพัสดุภาครัฐ ทำให้ผู้รับจ้างไม่สามารถทำงานให้แล้วเสร็จตามเงื่อนไขและกำหนดเวลาแห่งสัญญานี้ได้ ผู้รับจ้างจะต้องแจ้งเหตุหรือพฤติการณ์ดังกล่าวพร้อมหลักฐานเป็นหนังสือให้ผู้ว่าจ้างทราบ เพื่อของดหรือลดค่าปรับ หรือขยายเวลาทำงานออกไปภายใน ๑๕ (สิบห้า) วันนับถัดจากวันที่เหตุนั้นสิ้นสุดลง หรือตามที่กำหนดในกฎกระทรวงดังกล่าว แล้วแต่กรณี

ถ้าผู้รับจ้างไม่ปฏิบัติให้เป็นไปตามความในวรรคหนึ่ง ให้ถือว่าผู้รับจ้างได้ละสิทธิเรียกร้อง ในการที่จะของดหรือลดค่าปรับ หรือขยายเวลาทำงานออกไปโดยไม่มีเงื่อนไขใดๆ ทั้งสิ้น เว้นแต่ กรณีเหตุเกิดจากความผิดหรือความบกพร่องของฝ่ายผู้ว่าจ้าง ซึ่งมีหลักฐานชัดเจน หรือผู้ว่าจ้างทราบดี อยู่แล้วตั้งแต่นั้น

การงดหรือลดค่าปรับ หรือขยายกำหนดเวลาทำงานตามวรรคหนึ่ง อยู่ในดุลพินิจของผู้ว่าจ้างที่จะพิจารณาตามที่เห็นสมควร

ข้อ ๒๒. การใช้เรือไทย

ในการปฏิบัติตามสัญญานี้ หากผู้รับจ้างจะต้องส่งหรือนำของเข้ามาจากต่างประเทศรวมทั้งเครื่องมือและอุปกรณ์ที่ต้องนำเข้ามาเพื่อปฏิบัติงานตามสัญญา ไม่ว่าจะผู้รับจ้างจะเป็นผู้นำของเข้ามาเองหรือนำเข้ามาโดยผ่านตัวแทนหรือบุคคลอื่นใด ถ้าสิ่งของนั้นต้องนำเข้ามาโดยทางเรือในเส้นทางเดินเรือที่มีเรือไทยเดินอยู่และสามารถให้บริการรับขนได้ตามที่รัฐมนตรีว่าการกระทรวงคมนาคมประกาศกำหนด ผู้รับจ้างต้องจัดการให้สิ่งของดังกล่าวบรรทุกโดยเรือไทยหรือเรือที่มีสิทธิเช่นเดียวกับเรือไทยจากต่างประเทศมายังประเทศไทยวันแต่จะได้รับอนุญาตจากกรมเจ้าท่าก่อนบรรทุกของนั้นลงเรืออื่นที่มีเรือไทยหรือเป็นของที่รัฐมนตรีว่าการกระทรวงคมนาคมประกาศยกเว้นให้บรรทุกโดยเรืออื่นได้ ทั้งนี้ ไม่ว่าจะการส่งหรือนำเข้าสิ่งของดังกล่าวจากต่างประเทศจะเป็นแบบใด

ในการส่งมอบงานตามสัญญาให้แก่ผู้ว่าจ้าง ถ้างานนั้นมีสิ่งของตามวรรคหนึ่ง ผู้รับจ้างจะต้องส่งมอบ



(ลงชื่อ).....ผู้ว่าจ้าง

(นายชนกฤต อัดตะสัมปณณะ)

รองนายกองค์การบริหารส่วนจังหวัด ปฏิบัติราชการแทน
นายกองค์การบริหารส่วนจังหวัดสระบุรี



(ลงชื่อ).....

(นางสาวฤทัยวัน กรदनวม)

หุ้นส่วนผู้จัดการ



ใบตราส่ง (Bill of lading) หรือสำเนาใบตราส่งสำหรับของนั้น ซึ่งแสดงว่าได้บรรทุกมาโดยเรือไทยหรือเรือที่มีสิทธิเช่นเดียวกับเรือไทยให้แก่ผู้ว่าจ้างพร้อมกับการส่งมอบงานด้วย

ในกรณีที่สิ่งของดังกล่าวไม่ได้บรรทุกจากต่างประเทศมายังประเทศไทยโดยเรือไทยหรือเรือที่มีสิทธิเช่นเดียวกับเรือไทย ผู้รับจ้างต้องส่งมอบหลักฐานซึ่งแสดงว่าได้รับอนุญาตจากกรมเจ้าท่า ให้บรรทุกของโดยเรืออื่นได้หรือหลักฐานซึ่งแสดงว่าได้ชำระค่าธรรมเนียมพิเศษ เนื่องจากการไม่บรรทุกของโดยเรือไทยตามกฎหมาย ว่าด้วยการส่งเสริมการพาณิชย์นาวีแล้วอย่างใดอย่างหนึ่งแก่ผู้ว่าจ้างด้วย

ในกรณีที่ผู้รับจ้างไม่ส่งมอบหลักฐานอย่างใดอย่างหนึ่งดังกล่าวในวรรคสองและวรรคสามให้แก่ผู้ว่าจ้างแต่จะขอส่งมอบงานดังกล่าวให้ผู้ว่าจ้างก่อนโดยยังไม่รับชำระเงินค่าจ้าง ผู้ว่าจ้างมีสิทธิรับงานดังกล่าวไว้ก่อน และชำระเงินค่าจ้างเมื่อผู้รับจ้างได้ปฏิบัติตามถูกต้องครบถ้วนดังกล่าวแล้วได้

ข้อ ๒๓. มาตรฐานฝีมือช่าง

ผู้รับจ้างตกลงเป็นเงื่อนไขสำคัญว่า ผู้รับจ้างจะต้องมีและใช้ผู้ผ่านการทดสอบมาตรฐานฝีมือช่างจาก..... หรือผู้มีวุฒิบัตรระดับ ปวช. ปวส. และปวท. หรือเทียบเท่าจากสถาบันการศึกษาที่ ก.พ. รับรองให้เข้ารับราชการได้ ในอัตราไม่ต่ำกว่าร้อยละ ๑๐ (สิบ) ของแต่ละสาขาช่าง แต่จะต้องมีช่างจำนวนอย่างน้อย ๑ (หนึ่ง) คน ในแต่ละสาขาช่างดังต่อไปนี้

ช่างโยธาหรือสถาปัตยกรรม

ผู้รับจ้างจะต้องจัดทำบัญชีแสดงจำนวนช่างทั้งหมดโดยจำแนกตามแต่ละสาขาช่างและ ระดับช่าง พร้อมกับระบุรายชื่อช่างผู้ผ่านการทดสอบมาตรฐานฝีมือช่างหรือผู้มีวุฒิปัตรดังกล่าวในวรรคหนึ่งนำมาแสดงพร้อมหลักฐานต่างๆ ต่อคณะกรรมการตรวจรับพัสดุหรือผู้ควบคุมงาน ก่อนเริ่มลงมือทำงาน และพร้อมที่จะให้ผู้ว่าจ้างหรือเจ้าหน้าที่ของผู้ว่าจ้างตรวจสอบดูได้ตลอด เวลาการทำงานตามสัญญาของผู้รับจ้าง

ข้อ ๒๔. การปรับราคาค่าจ้าง

ผู้ว่าจ้างและผู้รับจ้าง ตกลงกันให้ใช้สัญญาปรับราคาได้ สำหรับราคางานก่อสร้างตามสัญญานี้โดยการนำสูตร Escalation Factor (K) มาใช้คำนวณราคาค่างานที่เปลี่ยนแปลงไป โดยวิธีการต่อไปนี้ ตามเงื่อนไข หลักเกณฑ์ สูตร และวิธีคำนวณที่ใช้กับสัญญาแบบปรับราคาได้ตามมติคณะรัฐมนตรีเมื่อวันที่ ๒๒ สิงหาคม ๒๕๓๒ เรื่องการพิจารณาช่วยเหลือผู้ประกอบการอาชีพงานก่อสร้าง ตามหนังสือสำนักเลขาธิการคณะรัฐมนตรี ที่ นร ๐๒๐๓/ว ๑๐๘ ลงวันที่ ๒๔ สิงหาคม ๒๕๓๒

(ลงชื่อ).....ผู้ว่าจ้าง

(นายธนภฤต อัครฉัตรปทุมณะ)

รองนายกองค์การบริหารส่วนจังหวัด ปฏิบัติราชการแทน
นายกองค์การบริหารส่วนจังหวัดสระบุรี

(ลงชื่อ).....

(นางสาวฤทัยวัน กรตนงษ์)

หุ้นส่วนผู้จัดการ



สูตรการปรับราคา (สูตรค่า K) จะต้องคงที่ที่ระดับที่กำหนดไว้ในวันแล้วเสร็จตามที่กำหนดไว้ในสัญญา หรือภายในระยะเวลาที่ ผู้ว่าจ้าง ได้ขยายออกไป โดยจะใช้สูตรของทางราชการที่ได้ระบุตามภาคผนวก ๔ ดังนี้

$$K = 0.25 + 0.15 \text{ It/Io} + 0.10 \text{ Ct/Co} + 0.40 \text{ Mt/Mo} + 0.10 \text{ St/So}$$

สัญญานี้ทำขึ้นเป็นสองฉบับ มีข้อความถูกต้องตรงกัน คู่สัญญาได้อ่านและเข้าใจข้อความ โดยละเอียดตลอดแล้ว จึงได้ลงลายมือชื่อ พร้อมทั้งประทับตรา (ถ้ามี) ไว้เป็นสำคัญต่อหน้าพยาน และคู่สัญญาต่างยึดถือไว้ฝ่ายละหนึ่งฉบับ

(ลงชื่อ).....ผู้ว่าจ้าง

(นายธนกฤต อัครกะสัมปณณะ)

รองนายกองค์การบริหารส่วนจังหวัด ปฏิบัติราชการแทน

นายกองค์การบริหารส่วนจังหวัดสระบุรี

(ลงชื่อ).....

(นางสาวฤทัยวัน กรดปทุม)

หุ้นส่วนผู้จัดการ



(ลงชื่อ).....พยาน

(นางละอองดาว บำรุงญาติ)

นักบริหารงานการคลัง ระดับต้น

(ลงชื่อ).....พยาน

(นางนาฏยา ทองขาว)

เจ้าพนักงานพัสดุชำนาญงาน

เลขที่โครงการ ๖๗๐๕๙๕๓๒๔๓๕

เลขคุมสัญญา ๖๗๐๖๒๒๐๑๙๔๐๕

ใบเสนอราคาจ้างโดยวิธีเฉพาะเจาะจงแนบท้ายสัญญาจ้างก่อสร้าง เลขที่ ๑๒๘/๒๕๖๗
ลงวันที่ ๑๔ มิถุนายน ๒๕๖๗ จำนวน ๓ หน้า

ลงชื่อ.....ผู้ว่าจ้าง
(.....นายธนกฤต อັตตะสัมปณณะ.....)

รองนายกองค์การบริหารส่วนจังหวัด ปฏิบัติราชการแทน
นายกองค์การบริหารส่วนจังหวัดสระบุรี

ลงชื่อ.....
(.....นางสาวฤทัยวันม กรตนะวันม.....)
หุ้นส่วนผู้จัดการ



ลงชื่อ.....พยาน
(.....นางละอองดาว บำรุงญาติ.....)
นักบริหารงานการคลัง ระดับต้น

ลงชื่อ.....พยาน
(.....นางนาฎยา ทองขาว.....)
เจ้าพนักงานพัสดุชำนาญงาน

ใบเสนอราคาจ้างโดยวิธีเฉพาะเจาะจง

เรียน ประธานคณะกรรมการจ้างโดยวิธีเฉพาะเจาะจง

๑. ข้าพเจ้า.....ห้างหุ้นส่วนจำกัด อธิษฐ์ ๒๐๐๙.....สำนักงานใหญ่ตั้งอยู่เลขที่ ๑๘๙/๗๗ ถนน.....ตำบล/แขวง.....มหาสวัสดิ์.....อำเภอ/เขต.....บางกรวย.....จังหวัด.....นนทบุรี.....โทรศัพท์.....๐๘๙-๖๓๕-๕๙๕๑.....โดย.....นางสาวอุทัยวัฒน์ ภรตนวม.....ได้พิจารณาเงื่อนไขต่าง ๆ ในเอกสารเชิญชวนโดยวิธีเฉพาะเจาะจง และเอกสารเพิ่มเติม (ถ้ามี) เลขที่.....โดยตลอดและยอมรับข้อกำหนดและเงื่อนไขนั้นแล้ว รวมทั้งรับรองว่าข้าพเจ้าเป็นผู้มีคุณสมบัติครบถ้วนตามที่กำหนดและไม่เป็นผู้ที่ทำงานของหน่วยงานของรัฐ

๒. ข้าพเจ้าขอเสนอที่จะทำงาน.....ซ่อมแซมซ่อมประตูเฉลิมพระเกียรติ.....เนื่องในโอกาสพระราชพิธีมหามงคลเฉลิมพระชนมพรรษา ๖ รอบ ๒๕๖๒.....กรมการปกครอง ๒๕๖๒ จำนวน ๒ แห่ง โดยวิธีเฉพาะเจาะจง ตามข้อกำหนดเงื่อนไข ตามราคาตั้งที่ได้ระบุไว้ในใบเสนอราคานี้ เป็นเงินทั้งสิ้น ๑๓,๕๒๒,๖๕๐.๐๐ บาท (.....สิบสามล้านห้าแสนสองหมื่นสองพันหกกร้อยสี่สิบบาทถ้วน.....) ซึ่งได้รวมภาษีมูลค่าเพิ่มตลอดจนภาษีอากรอื่นๆ และค่าใช้จ่ายทั้งปวงไว้ด้วยแล้ว

๓. ข้าพเจ้าจะยื่นคำเสนอราคานี้เป็นระยะเวลา.....60.....วัน ตั้งแต่วันยื่นข้อเสนอ และองค์การบริหารส่วนจังหวัดสระบุรี อาจรับคำเสนอนี้ ณ เวลาใดก็ได้ก่อนที่จะครบกำหนดระยะเวลาดังกล่าว หรือระยะเวลาที่ได้ยืดออกไปตามเหตุผลอันสมควรที่องค์การบริหารส่วนจังหวัดสระบุรี ร้องขอ

๔. ข้าพเจ้ารับรองว่าจะส่งมอบงานตามเงื่อนไขที่กำหนดไว้

๕. ในกรณีที่ข้าพเจ้าได้รับการพิจารณาให้เป็นผู้ชนะการเสนอราคาโดยวิธีเฉพาะเจาะจง ข้าพเจ้ารับรองที่จะ

๕.๑ ทำสัญญาตามแบบสัญญาจ้างที่องค์การบริหารส่วนจังหวัดสระบุรีกำหนด หรือตามที่สำนักงานอัยการสูงสุดได้แก้ไขเพิ่มเติมแล้ว กับ องค์การบริหารส่วนจังหวัดสระบุรี ภายใน.....7.....วัน นับถัดจากวันที่ได้รับหนังสือให้ไปทำสัญญา

๕.๒ มอบหลักประกันการปฏิบัติตามสัญญา ให้แก่ องค์การบริหารส่วนจังหวัดสระบุรี ขณะที่ได้ลงนามในสัญญาเป็นจำนวนร้อยละ ๕ ของราคาตามสัญญาที่ได้ระบุไว้ในใบเสนอราคาขึ้นเพื่อเป็นหลักประกันการปฏิบัติตามสัญญาโดยถูกต้องและครบถ้วน

หากข้าพเจ้าไม่ปฏิบัติตามที่ระบุไว้ในข้อ ๕.๑ และ/หรือข้อ ๕.๒ ดังกล่าวข้างต้น ข้าพเจ้ายอมให้ องค์การบริหารส่วนจังหวัดสระบุรี ริบหลักประกันการเสนอราคาหรือเรียกร่องจากผู้ออกหนังสือค้ำประกัน ข้าพเจ้ายอมชดใช้ค่าเสียหายใดๆ ที่อาจมีแก่ องค์การบริหารส่วนจังหวัดสระบุรี และองค์การบริหารส่วนจังหวัดสระบุรี มีสิทธิจะให้ผู้อื่นยื่นข้อเสนอรายอื่นเป็นผู้ชนะการยื่นข้อเสนอได้หรือองค์การบริหารส่วนจังหวัดสระบุรี อาจดำเนินการจัดจ้างใหม่ก็ได้

๖. ข้าพเจ้ายอมรับว่า องค์การบริหารส่วนจังหวัดสระบุรี ไม่มีความผูกพันที่จะรับคำเสนอนี้ หรือใบเสนอราคา.....รวม.....นี้ไม่ต้องรับผิดชอบในค่าใช้จ่ายใดๆ อันอาจเกิดขึ้นในการที่ข้าพเจ้าได้เข้ายื่นข้อเสนอครั้งนี้

(ลงชื่อ).....ประธานคณะกรรมการ
(.....)
(ลงชื่อ).....กรรมการ
(.....)
(ลงชื่อ).....กรรมการ
(.....)
(ลงชื่อ).....กรรมการ
(.....)
(ลงชื่อ).....กรรมการ
(.....)



๗. ข้าพเจ้าได้ตรวจทานตัวเลขและตรวจสอบเอกสารต่างๆ ที่ได้ยื่นพร้อมใบเสนอราคานี้ โดยละเอียดแล้ว และเข้าใจดีว่า องค์การบริหารส่วนจังหวัดสระบุรี ไม่ต้องรับผิดชอบใดๆ ในความรับผิดชอบผิดพลาดหรือตกหล่น

๘. ใบเสนอราคานี้ ได้ยื่นเสนอโดยบริสุทธิ์ยุติธรรม และปราศจากกถฉ้อฉลหรือการสมรู้ร่วมคิดกัน โดยไม่ชอบด้วยกฎหมายกับบุคคลใดบุคคลหนึ่ง หรือหลายบุคคล หรือกับห้างหุ้นส่วน บริษัทใดๆ ที่ได้ยื่นข้อเสนอในคราวเดียวกัน

เสนอมา ณ วันที่ ๗ เดือน มิถุนายน พ.ศ. ๒๕๖๓

ลงชื่อ



(นางสาวสุวิมล กรตนวม)

ตำแหน่ง กรรมการผู้จัดการ

.....ประธานคณะกรรมการ

.....)

.....กรรมการ

.....)

.....กรรมการ

.....)

.....กรรมการ

.....)

ชื่อ))

.....กรรมการ

.....)

บัญชีปริมาณงานและราคาแนบท้ายสัญญาจ้างก่อสร้าง เลขที่ ๑๒๘/๒๕๖๗
ลงวันที่ ๑๔ มิถุนายน ๒๕๖๗ จำนวน ๑๗ หน้า



ลงชื่อ.....ผู้ว่าจ้าง

(.....นายธนกฤต อัดทะสัมปณณะ.....)

รองนายกองค์การบริหารส่วนจังหวัด ปฏิบัติราชการแทน
นายกองค์การบริหารส่วนจังหวัดสระบุรี



ลงชื่อ.....

(.....นางสาวฤทัยวัน กรตน.....)

หุ้นส่วนผู้จัดการ

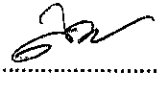

ลงชื่อ.....พยาน

(.....นางละอองดาว บำรุงญาติ.....)

นักบริหารงานการคลัง ระดับต้น



ลงชื่อ.....พยาน

(.....นางนาฎยา ทองขาว.....)

เจ้าพนักงานพัสดุชำนาญงาน

บัญชีประมาณราคาก่อสร้าง

โครงการ จ้างเหมาซ่อมแซมซุ้มประตูเฉลิมพระเกียรติ พระราชพิธีมหามงคลเฉลิมพระชนมพรรษา 6 รอบ 28 กรกฎาคม 2567
 จำนวน 2 แห่ง

สถานที่ก่อสร้าง ตำบลปากเพรียว อำเภอเมืองสระบุรี จังหวัดสระบุรี

เจ้าของโครงการ องค์การบริหารส่วนจังหวัดสระบุรี

ลำดับที่	รายการ	ค่าก่อสร้าง หน่วย : บาท	หมายเหตุ
	<u>สรุป</u>		
1	บริเวณทางหลวงหมายเลข 1 ตอน ปากข้าวสาร - แยกสวนพฤกษศาสตร์ พุด (แห่งที่ 1) กม. ที่ 104+744 (หน้าศูนย์การทหารม้า) ขนาด 38.20 เมตร จำนวน 1 หลัง	6,710,839.00	
2	บริเวณทางหลวงหมายเลข 1 ตอน ปากข้าวสาร - แยกสวนพฤกษศาสตร์ พุด (แห่งที่ 2) กม. ที่ 110+863 (หน้าสนามกีฬาจังหวัดสระบุรี) ขนาด 38.50 เมตร จำนวน 1 หลัง	6,739,801.00	
3	ค่าใช้จ่ายพิเศษตามข้อกำหนด	72,000.00	
รวมค่าก่อสร้าง		13,522,640.00	
เสนอราคาเป็นเงินทั้งสิ้น		13,522,640.00	
ตัวอักษร	สิบสามล้านห้าแสนสองพันหกร้อยสี่สิบบาทถ้วน		

(ลงชื่อ).....ประธานคณะกรรมการ

(.....) กรรมการ

(.....) กรรมการ

(.....) กรรมการ

(.....) กรรมการ

(ลงชื่อ).....กรรมการ



(.....)



แบบผลการประมาณราคาค่าก่อสร้าง

<input type="checkbox"/> โครงการ	จ้างเหมาซ่อมแซมซุ้มประตูเฉลิมพระเกียรติ พระราชพิธีมหามงคลเฉลิมพระชนมพรรษา 6 รอบ 28 กรกฎาคม 2567
	จำนวน 2 แห่ง
<input type="checkbox"/> งาน	บริเวณทางหลวงหมายเลข 1 ตอน ปากข้าวสาร - แยกสวนพฤกษศาสตร์พุด (แห่งที่ 1) กม. ที่ 104+744 (หน้าศูนย์การทหารม้า)
<input type="checkbox"/> เจ้าของงาน	องค์การบริหารส่วนจังหวัดสระบุรี
<input type="checkbox"/> สถานที่ก่อสร้าง	ตำบลปากเพรียว อำเภอเมืองสระบุรี จังหวัดสระบุรี
<input type="checkbox"/> ประมาณราคาตามแบบ ปร. 4	จำนวน 8 แผ่น

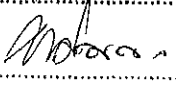
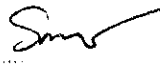
ลำดับที่	รายการ	ค่าแรงงาน จำนวนเงิน / บาท	Factor F	รวมค่าก่อสร้าง เป็นเงิน/บาท	หมายเหตุ
1	บริเวณทางหลวงหมายเลข 1 ตอน ปากข้าวสาร - แยกสวนพฤกษศาสตร์พุด (แห่งที่ 1) กม. ที่ 104+744 (หน้าศูนย์การทหารม้า) ขนาด 38.20 เมตร จำนวน 1 หลัง	5,189,729.79	1.2931	6,710,839.59	
สรุป	รวมค่าก่อสร้างเป็นเงินทั้งสิ้น			6,710,839.59	
	คิดเป็นเงิน(ปรับตัวเลข)	หกล้านเจ็ดแสนหนึ่งหมื่นแปดร้อยสามสิบเก้าบาทถ้วน		6,710,839.00	

(ลงชื่อ)..........ประธานคณะกรรมการ
 (..........) กรรมการ
 (..........) กรรมการ
 (..........) กรรมการ
 (ลงชื่อ)..........กรรมการ



แบบปริมาณงาน และราคา

บริเวณทางหลวงหมายเลข 1 ตอน ปากข้าวสาร - แยกสวนพฤกษศาสตร์พุด (แห่งที่ 1) กม. ที่ 104+744 (หน่วยการพารามิเตอร์)
 จัดหมวดหมู่ตามบัญชีประติมากรรมพระเกียรติ พระราชพิธีมหามงคลเฉลิมพระชนมพรรษา 6 รอบ 28 กรกฎาคม 2567 จำนวน 2 แห่ง
 ตำบลปากเพรียว อำเภอเมืองสระบุรี จังหวัดสระบุรี
 องค์การบริหารส่วนจังหวัดสระบุรี

สถานที่ก่อสร้าง
 หน่วยงานเจ้าของโครงการ

ลำดับที่	รายการ	จำนวน	หน่วย	ราคาวัสดุ		ค่าแรงงาน		รวมค่าวัสดุ และค่าแรงงาน	หมายเหตุ
				ราคาหน่วยละ	จำนวนเงิน	ราคาหน่วยละ	จำนวนเงิน		
1	หมวดงานสถาปัตยกรรม								
1.1	กรอบตราสัญลักษณ์ 72 พรรษา เป็นงานหล่อไฟเบอร์กลาสเสริมเหล็กทำสีทองลงยา								
	- ค่าต้นแบบขึ้นงานประติมากรรม	1.00	กรอบ	436,150.00	436,150.00	-	-	436,150.00	
	- ค่าหล่อขึ้นงานประติมากรรม	2.00	กรอบ	301,950.00	603,900.00	-	-	603,900.00	
1.2	ตราสัญลักษณ์ 72 พรรษา เป็นงานหล่อไฟเบอร์กลาสเสริมเหล็ก								
	- ค่าต้นแบบขึ้นงานประติมากรรม	1.00	ชิ้น	70,395.00	70,395.00	-	-	70,395.00	
	- ค่าหล่อขึ้นงานประติมากรรม	2.00	ชิ้น	48,735.00	97,470.00	-	-	97,470.00	
1.3	ป้ายทรงพระเจริญลวดลายไทยประติมากรรมรูปนูนต่ำ เป็นงานหล่อไฟเบอร์กลาส								
	เสริมเหล็กทำสีทองลงยา								
	- ค่าต้นแบบขึ้นงานประติมากรรม	1.00	ชิ้น	36,790.00	36,790.00	-	-	36,790.00	
	- ค่าหล่อขึ้นงานประติมากรรม	2.00	ชิ้น	25,470.00	50,940.00	-	-	50,940.00	
1.4	พานพุ่มสักการะ เป็นงานหล่อไฟเบอร์กลาสเสริมเหล็กทำสีทองลงยา								
	- ค่าต้นแบบขึ้นงานประติมากรรม	1.00	ชิ้น	46,800.00	46,800.00	-	-	46,800.00	
	- ค่าหล่อขึ้นงานประติมากรรม	2.00	ชิ้น	32,400.00	64,800.00	-	-	64,800.00	
				(ลงชื่อ)		(ลงชื่อ)			

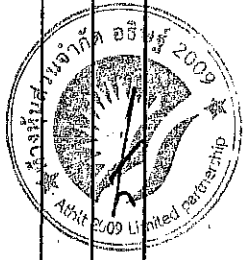

(ลงชื่อ) กรรมการ

ลำดับที่	รายการ	จำนวน	หน่วย	ราคาวัสดุ		ค่าแรงงาน		รวมค่าวัสดุ และค่าแรงงาน	หมายเหตุ
				ราคาหน่วยละ	จำนวนเงิน	ราคาหน่วยละ	จำนวนเงิน		
1.5	ตอกรวงสี่เหลี่ยมตัดเส้นสีทอง ภายใต้ยูนิต เป็นงานหล่อไฟเบอร์กลาสเสริมเหล็กทำสีทองลงยา (ด้านซ้าย - ขวา ชั้นที่ 1)	2.00	ชิ้น	165,750.00	331,500.00	-	-	331,500.00	
	- ค่าต้นแบบชิ้นงานประติมากรรม	4.00	ชิ้น	114,750.00	459,000.00	-	-	459,000.00	
1.6	ตอกรวงสี่เหลี่ยมตัดเส้นสีทอง ภายใต้ยูนิต เป็นงานหล่อไฟเบอร์กลาสเสริมเหล็กทำสีทองลงยา (ด้านซ้าย - ขวา ชั้นที่ 2)	1.00	ชิ้น	111,540.00	111,540.00	-	-	111,540.00	
	- ค่าต้นแบบชิ้นงานประติมากรรม	4.00	ชิ้น	77,220.00	308,880.00	-	-	308,880.00	
1.7	ตอกรวงสี่เหลี่ยมตัดเส้นสีทอง ภายใต้ยูนิต เป็นงานหล่อไฟเบอร์กลาสเสริมเหล็กทำสีทองลงยา (ด้านซ้าย - ขวา ชั้นที่ 3)	2.00	ชิ้น	136,500.00	273,000.00	-	-	273,000.00	
	- ค่าต้นแบบชิ้นงานประติมากรรม	4.00	ชิ้น	94,500.00	378,000.00	-	-	378,000.00	
1.8	ฐานเสาหล่อไฟเบอร์กลาส (ซ้ายและขวา) เสริมเหล็กทำสีทอง	1.00	ชิ้น	15,795.00	15,795.00	-	-	15,795.00	
	- ค่าต้นแบบชิ้นงานประติมากรรม	8.00	ชิ้น	10,935.00	87,480.00	-	-	87,480.00	
1.9	ฐานเสาหล่อไฟเบอร์กลาส (เสากลาง) เสริมเหล็กทำสีทอง	1.00	ชิ้น	17,550.00	17,550.00	-	-	17,550.00	
	- ค่าต้นแบบชิ้นงานประติมากรรม	4.00	ชิ้น	12,150.00	48,600.00	-	-	48,600.00	
1.10	เสาหล่อไฟเบอร์กลาสทำสีทองรูป (เสากลางซ้ายและขวา)	1.00	ชิ้น	49,220.00	49,220.00	-	-	49,220.00	
	- ค่าต้นแบบชิ้นงานประติมากรรม	8.00	ชิ้น	34,560.00	276,480.00	-	-	276,480.00	
1.11	เสาหล่อไฟเบอร์กลาสทำสีทอง (เสากลาง)	1.00	ชิ้น	38,480.00	38,480.00	-	-	38,480.00	ประธานคณะกรรมการ
	- ค่าต้นแบบชิ้นงานประติมากรรม	4.00	ชิ้น	26,640.00	106,560.00	-	-	106,560.00	กรรมการ
									กรรมการ
									กรรมการ

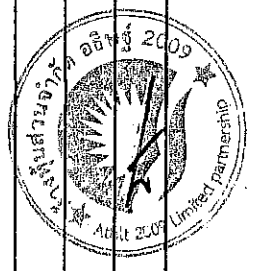

(ลงชื่อ)..... (ลงชื่อ)..... กรรมการ

ลำดับที่	รายการ	จำนวน	หน่วย	ราคาวัสดุ		ค่าแรงงาน		รวมค่าวัสดุ และค่าแรงงาน	หมายเหตุ
				ราคาหน่วยละ	จำนวนเงิน	ราคาหน่วยละ	จำนวนเงิน		
2	หมวดงานระบบไฟฟ้า								
2.1	ดวงโคมไฟฟ้า และอุปกรณ์								
	- โคมไฟ LED Flood light ขนาด 50 วัตต์ ตัวโคมชนิดลูมิเนียงชนิดฟลอบัส	8.00	ชุด	5,830.00	46,640.00	150.00	1,200.00	47,840.00	
	ฝุ่น กระจกปิดเลนส์ชนิดทนความร้อน IP 65 ความสว่างไม่น้อยกว่า 4,500 ลูเมน								
	ประสิทธิภาพไม่น้อยกว่า 90 ลูเมน/วัตต์ อุณหภูมิสี 3,000 เคลวิน								
	อายุการใช้งานไม่น้อยกว่า 50,000 ชั่วโมง								
	- โคมไฟ LED Flood light ขนาด 100 วัตต์ ตัวโคมชนิดลูมิเนียงชนิดฟลอบัส	12.00	ชุด	6,350.00	76,200.00	150.00	1,800.00	78,000.00	
	ฝุ่น สะท้อนแสงชนิด Anodized aluminum กระจกปิดเลนส์ชนิด								
	ทนความร้อน IP 65 ความสว่างไม่น้อยกว่า 9,000 ลูเมน								
	ประสิทธิภาพไม่น้อยกว่า 50,000 ชั่วโมง								
	รวมดวงโคมไฟฟ้าและอุปกรณ์							125,840.00	
2.2	สวิตซ์ไต้รับ								
	- PHOTO ELECTRIC CELL (สวิตซ์แสงแดด) IP 54 220 V/50 Hz/10A	3.00	Set	400.00	1,200.00	80.00	240.00	1,440.00	
	รวมสวิตซ์ไต้รับ							1,440.00	
2.3	ท่อเดินสายไฟฟ้า								
	- PVC 1/2" (15 mm.)	2.00	m	12.00	24.00	30.00	60.00	84.00	
	- uPVC 3/4" (20 mm.)	135.00	m	18.00	2,430.00	29.00	3,105.00	5,535.00	
	- FITTING & SUPPORT & ACCESSORIES	1.00	Lot	490.00	490.00	147.00	147.00	637.00	
	รวมเดินท่อไฟฟ้า							6,256.00	
2.4	สายไฟฟ้า								
	- IEC 01 10 SQ.MM.	3.00	m	35.00	105.00	48.00	48.00	153.00	
	- 2C VCT-G 4 SQ.MM.	123.00	m	66.38	8,164.74	43.00	1,599.00	9,763.74	
	- ACCESSORIES	1.00	Lot	896.00	896.00	268.00	268.00	1,164.00	



(ลงชื่อ).....กรรมาการ

แบบผลการประมาณราคาค่าก่อสร้าง

<input type="checkbox"/> โครงการ	จ้างเหมาซ่อมแซมซุ้มประตูเฉลิมพระเกียรติ พระราชพิธีมหามงคลเฉลิมพระชนมพรรษา 6 รอบ 28 กรกฎาคม 2567
	จำนวน 2 แห่ง
<input type="checkbox"/> งาน	บริเวณทางหลวงหมายเลข 1 ตอน ปากข้าวสาร - แยกสวนพฤกษศาสตร์พุด (แห่งที่ 2) กม. ที่ 110+863
	(หน้าสนามกีฬาจังหวัดสระบุรี)
<input type="checkbox"/> เจ้าของงาน	องค์การบริหารส่วนจังหวัดสระบุรี
<input type="checkbox"/> สถานที่ก่อสร้าง	ตำบลปากเพรียว อำเภอเมืองสระบุรี จังหวัดสระบุรี
<input type="checkbox"/> ประมาณราคาตามแบบ ปร. 4	จำนวน 8 แผ่น

ลำดับที่	รายการ	ค่าแรงงาน จำนวนเงิน / บาท	Factor F	รวมค่าก่อสร้าง เป็นเงิน/บาท	หมายเหตุ
1	บริเวณทางหลวงหมายเลข 1 ตอน ปากข้าวสาร - แยกสวนพฤกษศาสตร์พุด (แห่งที่ 2) กม. ที่ 110+863 (หน้าสนามกีฬาจังหวัดสระบุรี) ขนาด 38.50 เมตร จำนวน 1 หลัง	5,212,127.34	1.2931	6,739,801.86	
สรุป	รวมค่าก่อสร้างเป็นเงินทั้งสิ้น			6,739,801.86	
	คิดเป็นเงิน(ปรับตัวเลข)	หกล้านเจ็ดแสนสามหมื่นเก้าพันแปดร้อยเอ็ดบาทถ้วน		6,739,801.00	

(ลงชื่อ).....ประธานคณะกรรมการ

(ลงชื่อ).....กรรมการ

(ลงชื่อ).....กรรมการ

(ลงชื่อ).....กรรมการ

(ลงชื่อ).....กรรมการ

(ลงชื่อ).....กรรมการ



แบบปริมาณงาน และราคา

บริเวณทางหลวงหมายเลข 1 ตอน ปากข้าวสาร - แยกสวนพฤกษศาสตร์พุดแค (แห่งที่ 2) กม. ที่ 110+863 (หน้าสนามกีฬาจังหวัดสระบุรี)

จ้างเหมาซ่อมแซมเส้นประตู้เฉลิมพระเกียรติ พระราชพิธีมหามงคลเฉลิมพระชนมพรรษา 6 รอบ 28 กรกฎาคม 2567 จำนวน 2 แห่ง

ตำบลปากเพรียว อำเภอเมืองสระบุรี จังหวัดสระบุรี

หน่วยงานเจ้าของโครงการ

องค์การบริหารส่วนจังหวัดสระบุรี

ลำดับที่	รายการ	จำนวน	หน่วย	ราคาวัสดุ		ค่าแรงงาน		รวมค่าวัสดุ และค่าแรงงาน	หมายเหตุ
				ราคาหน่วยละ	จำนวนเงิน	ราคาหน่วยละ	จำนวนเงิน		
1	บริเวณทางหลวงหมายเลข 1 ตอน ปากข้าวสาร - แยกสวนพฤกษศาสตร์พุดแค (แห่งที่ 2) กม. ที่ 110+863 (หน้าสนามกีฬาจังหวัดสระบุรี)								
	- หมวูดงานสถาปัตยกรรม							5,067,510.60	
	- หมวูดงานระบบไฟฟ้า							144,616.74	
						(ลงชื่อ).....	ประธานคณะกรรมกร		
						(ลงชื่อ).....	กรรมกร		
						(ลงชื่อ).....	กรรมกร		
						(ลงชื่อ).....	กรรมกร		
						(ลงชื่อ).....	กรรมกร		
						(ลงชื่อ).....	กรรมกร		
รวมค่าวัสดุและแรงงาน								5,212,127.34	

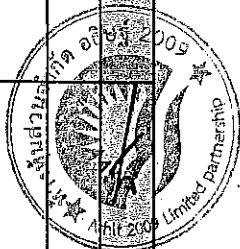

แบบปริมาณงาน และราคา

บริเวณทางหลวงหมายเลข 1 ตอน ปากข้าวสาร - แยกสวนพฤกษศาสตร์พุด (แห่งที่ 2) กม. ที่ 110+863

(หน้าสนามกีฬาจังหวัดสระบุรี)

จ้างเหมาซ่อมแซมชุดประตูดอเรียนพระเกียรติ พระราชพิธีมหามงคลเฉลิมพระชนมพรรษา 6 รอบ 28 กรกฎาคม 2567 จำนวน 2 แห่ง

ตำบลปากเพรียว อำเภอเมืองสระบุรี จังหวัดสระบุรี

องค์การบริหารส่วนจังหวัดสระบุรี

โครงการ

สถานที่ก่อสร้าง

หน่วยงานเจ้าของโครงการ

ลำดับที่	รายการ	จำนวน	หน่วย	ราคาวัสดุ		ค่าแรงงาน		รวมค่าวัสดุ และค่าแรงงาน	หมายเหตุ
				ราคาหน่วยละ	จำนวนเงิน	ราคาหน่วยละ	จำนวนเงิน		
1	หมวดงานสถาปัตยกรรม								
1.1	กรอบตราสัญลักษณ์ 72 พรรษา เป็นงานหล่อไฟเบอร์กลาสเสริมเหล็กทำสีทองลงยา								
	- ค่าต้นแบบชิ้นงานประติมากรรม	1.00	กรอบ	436,150.00	436,150.00	-	-	436,150.00	
	- ค่าหล่อชิ้นงานประติมากรรม	2.00	กรอบ	301,950.00	603,900.00	-	-	603,900.00	
1.2	ตราสัญลักษณ์ 72 พรรษา เป็นงานหล่อไฟเบอร์กลาสเสริมเหล็ก								
	- ค่าต้นแบบชิ้นงานประติมากรรม	1.00	ชิ้น	70,395.00	70,395.00	-	-	70,395.00	
	- ค่าหล่อชิ้นงานประติมากรรม	2.00	ชิ้น	48,735.00	97,470.00	-	-	97,470.00	
1.3	ป้ายทรงพระเจริญลวดลายไทยประติมากรรมบุหน้า เป็นงานหล่อไฟเบอร์กลาสเสริมเหล็กทำสีทองลงยา								
	- ค่าต้นแบบชิ้นงานประติมากรรม	1.00	ชิ้น	36,790.00	36,790.00	-	-	36,790.00	
	- ค่าหล่อชิ้นงานประติมากรรม	2.00	ชิ้น	25,470.00	50,940.00	-	-	50,940.00	
1.4	พานพุ่มสักการะ เป็นงานหล่อไฟเบอร์กลาสเสริมเหล็กทำสีทองลงยา								
	- ค่าต้นแบบชิ้นงานประติมากรรม	1.00	ชิ้น	46,800.00	46,800.00	-	-	46,800.00	
	- ค่าหล่อชิ้นงานประติมากรรม	2.00	ชิ้น	32,400.00	64,800.00	-	-	64,800.00	

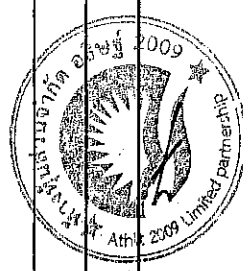

(ลงชื่อ) *Charnol*

ลำดับที่	รายการ	จำนวน	หน่วย	ราคาวัสดุ		รวมค่าวัสดุ และค่าแรงงาน	หมายเหตุ
				ราคาหน่วยละ	จำนวนเงิน		
1.12	เสาหล่อไฟเบอร์กลาสทำสี่เหลี่ยม ส่วนบนรองพานพุ่ม						
	- ค่าต้นแบบขึ้นงานประติมากรรม	1.00	ชิ้น	16,640.00	-	16,640.00	
	- ค่าหล่อขึ้นงานประติมากรรม	8.00	ชิ้น	11,520.00	-	92,160.00	
1.13	เพดาน ลวดลายไทยประติมากรรมปูนดำ เป็นงานหล่อไฟเบอร์กลาสเสริมเหล็กทำสี่เหลี่ยมลงยา						
	- ค่าต้นแบบขึ้นงานประติมากรรม	2.00	ชิ้น	14,820.00	-	29,640.00	
	- ค่าหล่อขึ้นงานประติมากรรม	4.00	ชิ้น	10,260.00	-	41,040.00	
	- ค่าหล่อขึ้นงานประติมากรรม						
1.14	ป้ายริบบิ้น ประติมากรรมปูนดำ เป็นงานหล่อไฟเบอร์กลาสเสริมเหล็กทำสี่เหลี่ยมลงยา						
	- ค่าต้นแบบขึ้นงานประติมากรรม	1.00	ชิ้น	63,245.00	-	63,245.00	
	- ค่าหล่อขึ้นงานประติมากรรม	2.00	ชิ้น	43,785.00	-	87,570.00	
1.15	กรอบพระบรมฉายาลักษณ์ เป็นงานหล่อไฟเบอร์กลาสเสริมเหล็กทำสี่เหลี่ยมลงยา						
	- ค่าต้นแบบขึ้นงานประติมากรรม	1.00	ชิ้น	182,390.00	-	182,390.00	
	- ค่าหล่อขึ้นงานประติมากรรม	4.00	ชิ้น	126,270.00	-	505,080.00	
	- รูปพระบรมฉายาลักษณ์	4.00	ชิ้น	2,500.00	-	10,000.00	
1.16	ครุฑ ประติมากรรมปูนดำ เป็นงานหล่อไฟเบอร์กลาสเสริมเหล็กทำสี่เหลี่ยมลงยา						
	- ค่าต้นแบบขึ้นงานประติมากรรม	1.00	ชิ้น	5,850.00	-	5,850.00	
	- ค่าหล่อขึ้นงานประติมากรรม	2.00	ชิ้น	4,050.00	-	8,100.00	
1.17	งานทาสีกันสนิม	1008.00	ตร.ม.	46.95	35.00	82,605.60	
	งานรื้อถอนไฟเบอร์กลาส	295.00	ตร.ม.	(ลงชื่อ).....	50.00	14,750.00	
	(ลงชื่อ).....						
	(ลงชื่อ).....						
	(ลงชื่อ).....						
	(ลงชื่อ).....						
รวมหมวดงานสถาปัตยกรรม						5,067,510.60	

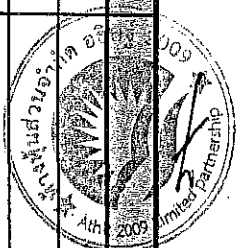

(ลงชื่อ).....
 (ลงชื่อ).....
 (ลงชื่อ).....
 (ลงชื่อ).....
 (ลงชื่อ).....

รวมหมวดงานสถาปัตยกรรม

ลำดับที่	รายการ	จำนวน	หน่วย	ราคาวัสดุ		ค่าแรงงาน		รวมค่าวัสดุ และค่าแรงงาน	หมายเหตุ
				ราคาหน่วยละ	จำนวนเงิน	ราคาหน่วยละ	จำนวนเงิน		
2	หมวดงานระบบไฟฟ้า								
2.1	ดวงโคมไฟฟ้า และอุปกรณ์								
	- โคมไฟ LED Flood light ขนาด 50 วัตต์ ตัวโคมชนิดอลูมิเนียมฉีดพ่นอบสี	8.00	ชุด	5,830.00	46,640.00	150.00	1,200.00	47,840.00	
	ฝุ่น กระจกเปิดเลนส์ชนิดทนความร้อน IP 65 ความสว่างไม่น้อยกว่า 4,500 ลูเมน								
	ประสิทธิภาพไม่น้อยกว่า 90 ลูเมน/วัตต์ อุณหภูมิสี 3,000 เคลวิน								
	อายุการใช้งานไม่น้อยกว่า 50,000 ชั่วโมง								
	- โคมไฟ LED Flood light ขนาด 100 วัตต์ ตัวโคมชนิดอลูมิเนียมฉีดพ่นอบสี	12.00	ชุด	6,350.00	76,200.00	150.00	1,800.00	78,000.00	
	ฝุ่น สะท้อนแสงชนิด Anodized aluminum กระจกเปิดเลนส์ชนิด								
	ทนความร้อน IP 65 ความสว่างไม่น้อยกว่า 9,000 ลูเมน								
	ประสิทธิภาพไม่น้อยกว่า 50,000 ชั่วโมง								
	รวมดวงโคมไฟฟ้าและอุปกรณ์							125,840.00	
2.2	สวิทซ์เต้ารับ								
	- PHOTO ELECTRIC CELL (สวิทซ์แสงแดด) IP 54 220 V/50 HZ/10A	3.00	Set	400.00	1,200.00	80.00	240.00	1,440.00	
	รวมสวิทซ์เต้ารับ							1,440.00	
2.3	ท่อเดินสายไฟฟ้า								
	- PVC 1/2" (15 mm.)	2.00	m	12.00	24.00	30.00	60.00	84.00	
	- uPVC 3/4" (20 mm.)	135.00	m	18.00	2,430.00	23.00	3,105.00	5,535.00	
	- FITTING & SUPPORT & ACCESSORIES	1.00	Lot	490.00	490.00	147.00	147.00	637.00	
	รวมเดินท่อไฟฟ้า							6,256.00	
2.4	สายไฟฟ้า								
	- IEC 01 10 SQ.MM.	3.00	m	35.00	105.00	16.00	48.00	153.00	
	- 2C VCT-G 4 SQ.MM.	123.00	m	66.68	8,164.74	13.00	1,599.00	9,763.74	
	- ACCESSORIES	1.00	Lot	896.00	896.00	268.00	268.00	1,164.00	

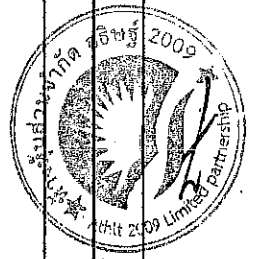

(ลงชื่อ) *[Signature]* กรรมการ

ลำดับที่	รายการ	จำนวน		หน่วย	ราคาซื้อ		ค่าแรงงาน		รวมค่าวัสดุ และค่าแรงงาน	หมายเหตุ
		จำนวน	หน่วย		ราคาหน่วยละ	จำนวนเงิน	ราคาหน่วยละ	จำนวนเงิน		
	รวมสายไฟฟ้า								11,080.74	
	รวมหมวดงานระบบไฟฟ้า								144,616.74	
	รวมค่างานต้นท่น								5,212,127.34	

()
 ()
 ()
 ()
 ()
 ()
 ()

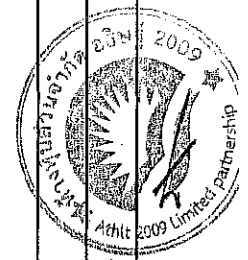

()
 ()
 ()
 ()
 ()

เงื่อนไขและหลักเกณฑ์ ประเภทงานก่อสร้าง
สูตรและวิธีการคิดคำนวณที่ใช้กับสัญญาแบบปรับราคาได้ (ค่า K)
แนบท้ายสัญญาจ้างก่อสร้าง เลขที่ ๑๒๘/๒๕๖๗
ลงวันที่ ๑๔ มิถุนายน ๒๕๖๗ จำนวน ๑๐ หน้า

ลงชื่อ.....ผู้ว่าจ้าง
(.....นายธนภุต อัครสัมปณณะ.....)

รองนายกองค์การบริหารส่วนจังหวัด ปฏิบัติราชการแทน
นายกองค์การบริหารส่วนจังหวัดสระบุรี

ลงชื่อ.....
(.....นางสาวฤทัยวัน กรดน้อย.....)
หุ้นส่วนผู้จัดการ



ลงชื่อ.....พยาน
(.....นางละอองดาว บำรุงญาติ.....)
นักบริหารงานการคลัง ระดับต้น

ลงชื่อ.....พยาน
(.....นางนาฎยา ทองขาว.....)
เจ้าพนักงานพัสดุชำนาญงาน

1. เอกสารสูตรเงื่อนไข หลักเกณฑ์ สัญญาแบบปรับราคาได้
2. การตรวจสอบค่า K
 - กรณีมีเงินเพิ่ม ปกติ
 - กรณีมีเงินลดและเพิ่มในครั้งเดียวกัน
 - กรณีงานเสร็จเกินเวลาสัญญา ซึ่งมีการเปรียบเทียบค่า K เดือนที่ส่งงาน กับค่า K เดือนที่หมดสัญญา
3. หนังสือร้องขอค่า K ที่เกิน 90 วัน
4. ตัวอย่างดัชนีราคาของกระทรวงพาณิชย์

เงื่อนไข หลักเกณฑ์ ประเภทงานก่อสร้าง สูตรและวิธีการคำนวณที่ใช้กับสัญญาแบบปรับราคาได้

ก. เงื่อนไขและหลักเกณฑ์

1. สัญญาแบบปรับราคาได้นี้ให้ใช้กับงานก่อสร้างทุกประเภท รวมถึงงานปรับปรุงและซ่อมแซมซึ่งเบิกจ่ายค่างานในลักษณะหมวดค่าครุภัณฑ์ ที่ดินและสิ่งก่อสร้าง หมวดเงินอุดหนุนและหมวดรายจ่ายอื่นที่เบิกจ่ายในลักษณะค่าที่ดินและสิ่งก่อสร้างที่อยู่ในเงื่อนไขและหลักเกณฑ์ตามที่ได้กำหนดนี้

2. สัญญาแบบปรับราคาได้นี้ให้ใช้ทั้งในกรณีเพิ่มหรือลดค่างานจากค่างานเดิมตามสัญญา เมื่อดัชนีราคาซึ่งจัดทำขึ้น โดยกระทรวงพาณิชย์ มีการเปลี่ยนแปลงสูงขึ้นหรือลดลงจากเดิมขณะเมื่อวันเปิดซองประกวดราคา สำหรับกรณีที่จัดจ้างโดยวิธีอื่น ให้ใช้วันเปิดซองราคาแทน

3. การนำสัญญาแบบปรับราคาได้ไปใช้นั้น ผู้ว่าจ้างต้องแจ้งและประกาศให้ผู้รับจ้างทราบ เช่น ในวันประกาศประกวดราคาฯ และต้องระบุในสัญญาจ้างด้วยว่างานจ้างเหล่านั้น ๆ จะใช้สัญญาแบบปรับราคาได้ พร้อมทั้งกำหนดประเภทของงานก่อสร้าง สูตรและวิธีการคำนวณที่ทำให้มีการปรับเพิ่มหรือลดค่างานไว้ให้ชัดเจน

ในกรณีที่มียานก่อสร้างหลายประเภทในงานจ้างคราวเดียวกัน จะต้องแยกประเภทงานก่อสร้างแต่ละประเภทให้ชัดเจนตามลักษณะของงานก่อสร้างนั้น ๆ และให้สอดคล้องกับสูตรที่กำหนดไว้

4. การขอเงินเพิ่มค่างานก่อสร้างตามสัญญาแบบปรับราคาได้นี้ เป็นหน้าที่ของผู้รับจ้างที่ต้องเรียกร้องภายในกำหนด 90 วัน นับตั้งแต่วันที่ผู้รับจ้างได้ส่งมอบงานงวดสุดท้ายหากพ้นกำหนดนี้ไปแล้วผู้รับจ้างไม่มีสิทธิที่จะเรียกร้องเงินเพิ่มค่างานก่อสร้างจากผู้ว่าจ้างได้อีกต่อไป และในกรณีที่ผู้ว่าจ้างจะต้องเรียกเงินคืนจากผู้รับจ้าง ให้ผู้ว่าจ้างที่เป็นคู่สัญญารับเรียกเงินคืนจากผู้รับจ้างโดยเร็ว หรือให้หักค่างานของงวดต่อไปหรือให้หักเงินจากหลักประกันสัญญา แล้วแต่กรณี

5. การพิจารณาคำนวณเงินเพิ่มหรือลด และการจ่ายเงินเพิ่มหรือเรียกคืนจากผู้รับจ้างตามเงื่อนไขของสัญญาแบบปรับราคาได้ ต้องได้รับการตรวจสอบและเห็นชอบจากสำนักงบประมาณและให้ถือการพิจารณาวินิจฉัยของสำนักงบประมาณเป็นที่สิ้นสุด

ข. ประเภทงานก่อสร้างและสูตรที่ใช้กับสัญญาแบบปรับราคาได้

ในการพิจารณาเพิ่มหรือลดราคาค่างานจ้างเหมาก่อสร้างให้คำนวณตามสูตรดังนี้

$$P = (Po) \times (K)$$

กำหนดให้	P	=	ราคาค่างานต่อหน่วยหรือราคาค่างานเป็นงวดที่จะต้องจ่ายให้ผู้รับจ้าง
	Po	=	ราคาค่างานต่อหน่วยที่ผู้รับจ้างประมูลได้ หรือราคาค่างานเป็นงวดซึ่งระบุไว้ในสัญญาแล้วแต่กรณี
	K	=	ESCALATION FACTOR ที่หักด้วย 4% เมื่อต้องเพิ่มค่างานหรือบวกเพิ่ม 4% เมื่อต้องเรียกค่างานคืน

ESCALATION FACTOR หาได้จากสูตร ซึ่งแบ่งตามประเภทและลักษณะงานดังนี้

หมวดที่ 1 งานอาคาร

งานอาคาร หมายถึง ตัวอาคาร เช่น ที่ทำการ โรงเรียน โรงพยาบาล หอพัก ที่พักอาศัย หอประชุม อิมเนเซียม สระว่ายน้ำ โรงอาหาร คลังพัสดุ โรงงาน รั้ว เป็นต้น และให้หมายความรวมถึง

- 1.1 ไฟฟ้าของอาคารบรรจบถึงสายเมนจำหน่าย แต่ไม่รวมถึงหม้อแปลงและระบบไฟฟ้าภายในบริเวณ
- 1.2 ประปาของอาคารบรรจบถึงท่อเมนจำหน่าย แต่ไม่รวมถึงระบบประปาภายในบริเวณ
- 1.3 ระบบท่อหรือระบบสายต่าง ๆ ที่ติดหรือฝังอยู่ในส่วนของอาคาร เช่น ท่อปรับอากาศ ท่อก๊าซ สายไฟฟ้าสำหรับเครื่องปรับอากาศ สายล่อฟ้า ฯลฯ
- 1.4 ทางระบายน้ำของอาคารจนถึงทางระบายน้ำภายนอก
- 1.5 ส่วนประกอบที่จำเป็นสำหรับอาคาร เฉพาะส่วนที่ติดกับอาคาร โดยต้องสร้างหรือประกอบพร้อมกับการก่อสร้างอาคาร แต่ไม่รวมถึงเครื่องจักรหรือเครื่องมือกลที่นำมาประกอบหรือติดตั้ง เช่น ลิฟท์ เครื่องคอมพิวเตอร์ เครื่องสูบน้ำ เครื่องปรับอากาศ พัดลม ฯลฯ
- 1.6 ทางเท้ารอบอาคาร ดินถม ดินตัก ห่างจากอาคาร โดยรอบไม่เกิน 3 เมตร

$$\text{ใช้สูตร } K = 0.25 + 0.15 \text{ It/Io} + 0.10 \text{ Ct/Co} + 0.40 \text{ Mt/Mo} + 0.10 \text{ St/So}$$

หมวดที่ 2 งานดิน

2.1 งานดิน หมายถึง การขุดดิน การตักดิน การบดอัดดิน การขุดเปิดหน้าดิน การเกลี่ย บดอัดดิน การขุด-ถมบดอัดแน่นเขื่อน คลอง คันคลอง คันกั้นน้ำ คันทาง ซึ่งต้องใช้เครื่องจักรเครื่องมือกลปฏิบัติงาน

สำหรับการถมดินให้หมายความถึงการถมดินหรือทรายหรือวัสดุอื่น ที่มีการควบคุม คุณสมบัติของวัสดุนั้นและมีข้อกำหนดวิธีการถม รวมถึงมีการบดอัดแน่นโดยใช้เครื่องจักร เครื่องมือกล เพื่อให้ได้มาตรฐานตามที่กำหนดไว้ เช่นเดียวกับงานก่อสร้างถนนหรือเขื่อนชลประทาน

ทั้งนี้ให้รวมถึงงานประเภท EMBANKMENT , EXCAVATION , SUBBASE , SELECTED , MATERIAL , UNTREATED BASE และ SHOULDER

$$\text{ใช้สูตร } K = 0.30 + 0.10 It/Io + 0.40 E\bar{V}/Eo + 0.20 F\bar{V}/Fo$$

2.2 งานหินเรียง หมายถึง งานหินขนาดใหญ่นำมาเรียงกันเป็นชั้นให้เป็นระเบียบจนได้ความหนาที่ต้องการ โดยในช่องว่างระหว่างหินใหญ่จะแซมด้วยหินย่อยหรือกรวดขนาดต่าง ๆ และทราย ให้เต็มช่องว่าง มีการควบคุมคุณสมบัติของวัสดุและมีข้อกำหนดวิธีปฏิบัติ โดยใช้เครื่องจักร เครื่องมือกล หรือแรงคนและให้หมายความรวมถึงงานหินทิ้ง งานหินเรียง ขาแนว หรืองานหินใหญ่ที่มีลักษณะคล้ายคลึงกัน เพื่อการป้องกันการกัดเซาะพังทลายของลาดตลิ่งและท้องลำน้ำ

$$\text{ใช้สูตร } k = 0.40 + 0.20 It/Io + 0.20 M\bar{V}/Mo + 0.20 F\bar{V}/Fo$$

2.3 งานเจาะระเบิดหิน หมายถึง งานเจาะระเบิดหินทั่ว ๆ ไป ระยะทางขนย้ายไป-กลับ ประมาณไม่เกิน 2 กิโลเมตร ยกเว้นงานเจาะระเบิดอุโมงค์ซึ่งต้องใช้เทคนิคขั้นสูง

$$\text{ใช้สูตร } K = 0.45 + 0.15 It/Io + 0.10 M\bar{V}/Mo + 0.20 E\bar{V}/Eo + 0.10 F\bar{V}/Fo$$

หมวดที่ 3 งานทาง

3.1 งานผิวทาง PRIME COAT , TACK COAT , SEAL COAT

$$\text{ใช้สูตร } K = 0.30 + 0.40 A\bar{V}/Ao + 0.20 E\bar{V}/Eo + 0.10 F\bar{V}/Fo$$

3.2 งานผิวทาง SURFACE TREATMENT SLURRY SEAL

$$\text{ใช้สูตร } K = 0.30 + 0.10 M\bar{V}/Mo + 0.30A\bar{V}/Ao + 0.20 E\bar{V}/Eo + 0.10 F\bar{V}/Fo$$

3.3 งานผิวทาง ASPHALTIC CONCRETE , PENETRATION MACADAM

$$\text{ใช้สูตร } K = 0.30 + 0.10 M\bar{V}/Mo + 0.40A\bar{V}/Ao + 0.10 E\bar{V}/Eo + 0.10 F\bar{V}/Fo$$

3.4 งานผิวถนนคอนกรีตเสริมเหล็ก หมายถึง ผิวถนนคอนกรีตที่ใช้เหล็กเสริม ซึ่งประกอบด้วย ตะแกรงเหล็กเส้นหรือตะแกรงลวดเหล็กกล้าเชื่อมติด (WELDED STEEL WIRE FARRIC) เหล็กเดือย (DOWEL BAR) เหล็กยึด (DEFORMED TIE BAR) และรอยต่อต่าง ๆ (JOINT) ทั้งนี้ให้หมายความรวมถึง แผ่นพื้นคอนกรีตเสริมเหล็กบริเวณคอสสะพาน (R.C.BRIDGE APPROACH) ด้วย

$$\text{ใช้สูตร } K = 0.30 + 0.10 It/Io + 0.35 C\bar{V}/Co + 0.10M\bar{V}/Mo + 0.15S\bar{V}/So$$

3.5 งานท่อระบายน้ำคอนกรีตเสริมเหล็กและงานบ่อพัก หมายถึง ท่อคอนกรีตเสริมเหล็กสำหรับงานระบายน้ำ (PRECAST REINFORCED CONCRETE DRAINAGE PIPE) งานวางระบายน้ำคอนกรีตเสริมเหล็กและบริเวณลาดคอสสะพาน รวมทั้งงานบ่อพักคอนกรีตเสริมเหล็กและงานคอนกรีตเสริมเหล็กอื่นที่มีรูปแบบและลักษณะงานคล้ายคลึงกัน เช่น งานบ่อพัก (MANHOLE) ท่อร้อยสายโทรศัพท์ ท่อร้อยสายไฟฟ้า เป็นต้น

$$\text{ใช้สูตร } K = 0.35 + 0.20 \text{ It/Io} + 0.15 \text{ Cv/Co} + 0.15 \text{ M/Mo} + 0.15 \text{ S/So}$$

3.6 งานโครงสร้างคอนกรีตเสริมเหล็กและงานเชื่อมกันค้ำ หมายถึง สะพานคอนกรีตเสริมเหล็กโครงสร้างฐานรากคอนกรีตเสริมเหล็กคอสพาน (R.C.BEARING UNIT) ท่อเหลี่ยมคอนกรีตเสริมเหล็ก (R.C.BOX CULVERT) หอดังน้ำโครงสร้างคอนกรีตเสริมเหล็ก เชื่อมกันค้ำค้ำคอนกรีตเสริมเหล็ก ทำเทียบเรือคอนกรีตเสริมเหล็กและสิ่งก่อสร้างอื่นที่มีลักษณะคล้ายคลึงกัน

$$\text{ใช้สูตร } K = 0.30 + 0.10 \text{ It/Io} + 0.15 \text{ Cv/Co} + 0.20 \text{ M/Mo} + 0.25 \text{ S/So}$$

3.7 งานโครงสร้างเหล็ก หมายถึง สะพานเหล็กสำหรับคนเดินข้ามถนน โครงเหล็กสำหรับติดตั้งป้ายจราจรชนิดแขวนสูง เสาไฟฟ้าแรงสูง เสาวิทยุ เสาโทรทัศน์ หรืองาน โครงเหล็กอื่นที่มีลักษณะคล้ายคลึงกันแต่ไม่รวมถึงงานติดตั้งเสาโครงเหล็กสายส่งของการไฟฟ้าฝ่ายผลิตแห่งประเทศไทย

$$\text{ใช้สูตร } K = 0.25 + 0.10 \text{ It/Io} + 0.05 \text{ Cv/Co} + 0.20 \text{ M/Mo} + 0.40 \text{ S/So}$$

หมวดที่ 4 งานชลประทาน

4.1 งานอาคารชลประทานไม่รวมบานเหล็ก หมายถึง อาคารคอนกรีตเสริมเหล็กชนิดต่าง ๆ ที่ก่อสร้างในแนวคลองส่งน้ำหรือคลองระบายน้ำ เพื่อควบคุมระดับและหรือปริมาณน้ำ ได้แก่ ท่อระบายน้ำ น้ำตก รางเท สะพานน้ำ ท่อลอด ไซฟอน และอาคารชลประทานชนิดอื่น ๆ ที่ไม่มีบานระบายเหล็กแต่ไม่รวมถึงงานอาคารชลประทานขนาดใหญ่ เช่น ฝาย ทางระบายน้ำล้น หรืออาคารชลประทานประกอบของเขื่อน เป็นต้น

$$\text{ใช้สูตร } K = 0.40 + 0.20 \text{ It/Io} + 0.10 \text{ Cv/Co} + 0.10 \text{ M/Mo} + 0.20 \text{ S/So}$$

4.2 งานอาคารชลประทานรวมบานเหล็ก หมายถึง อาคารคอนกรีตเสริมเหล็กชนิดต่าง ๆ ที่ก่อสร้าง ในแนวคลองส่งน้ำหรือคลองระบายน้ำ เพื่อควบคุมระดับและหรือปริมาณน้ำ ได้แก่ ท่อส่งน้ำเข้านา ท่อระบายน้ำ ประตูระบายน้ำ อาคารอัดน้ำ ท่อลอดและอาคารชลประทาน ชนิดอื่น ๆ ที่มีบานระบายน้ำ แต่ไม่รวมถึงงานอาคารชลประทานขนาดใหญ่ เช่น ฝาย ทางระบายน้ำล้น หรืออาคารชลประทานประกอบของเขื่อน เป็นต้น

$$\text{ใช้สูตร } K = 0.35 + 0.20 \text{ It/Io} + 0.10 \text{ Cv/Co} + 0.10 \text{ M/Mo} + 0.25 \text{ S/So}$$

4.3 งานบานระบาย TRASHRACK และ STEEL LINER หมายถึง บานระบายเหล็กเครื่องกว้าน และโครงยก รวมทั้ง BULK HEAD GATE และงานท่อเหล็ก

$$\text{ใช้สูตร } K = 0.35 + 0.20 \text{ It/Io} + 0.45 \text{ Gt/Go}$$

4.4 งานเหล็กเสริมคอนกรีต และ ANCHOR BAR หมายถึง เหล็กเส้นที่ใช้เสริมในงานคอนกรีตและเหล็ก ANCHOR BAR ของงานฝาย ทางระบายน้ำล้น หรืออาคารชลประทานประกอบของเขื่อน ซึ่งมีสัญญาแยกจ่ายเฉพาะงานเหล็กดังกล่าวเท่านั้น

$$\text{ใช้สูตร } K = 0.25 + 0.15 \text{ It/Io} + 0.60 \text{ S/So}$$

4.5 งานคอนกรีตไม่รวมเหล็กและคอนกรีตคาดคลอง หมายถึง งานคอนกรีตเสริมเหล็กที่หักส่วนของเหล็กออกมาแยกคำนวณต่างหากของงานฝาย ทางระบายน้ำล้นหรืออาคารชลประทานประกอบของเขื่อน ซึ่งมีสัญญาแยกจ่ายเฉพาะงานคอนกรีตดังกล่าวเท่านั้น

$$\text{ใช้สูตร } K = 0.40 + 0.15 \text{ It/Io} + 0.25 \text{ Ct/Co} + 0.20 \text{ Mt/Mo}$$

4.6 งานเจาะ หมายถึง การเจาะพร้อมทั้งฝังท่อกรุนาครุใน ไม่น้อยกว่า 48 มิลลิเมตร ในชั้นดิน หินผุหรือหินที่แตกหัก เพื่ออัดฉีดน้ำปูน และให้รวมถึงงานซ่อมแซมฐานรากอาคารชลประทาน ถนนและอาคารต่าง ๆ โดยการอัดฉีดน้ำปูน

$$\text{ใช้สูตร } K = 0.40 + 0.20 \text{ It/Io} + 0.10 \text{ Mt/Mo} + 0.20 \text{ Et/Eo} + 0.10 \text{ Ft/Fo}$$

4.7 งานอัดฉีดน้ำปูน ค่าอัดฉีดน้ำปูนจะเพิ่มหรือลด ให้เฉพาะราคาซีเมนต์ที่เปลี่ยนแปลงตามดัชนีราคาของซีเมนต์ ที่กระทรวงพาณิชย์จัดทำขึ้น ในเดือนที่ส่งงานแต่ละงวด กับเดือนที่เปิดซองประกวดราคา หมวดที่ 5 งานระบบสาธารณูปโภค

5.1 งานวางท่อ AC และ PVC

5.1.1 ในกรณีที่ผู้ว่าจ้างเป็นผู้จัดหาท่อและหรืออุปกรณ์ให้

$$\text{ใช้สูตร } K = 0.50 + 0.25 \text{ It/Io} + 0.25 \text{ Mt/Mo}$$

5.1.2 ในกรณีที่ผู้รับจ้างเป็นผู้จัดหาท่อ AC และหรืออุปกรณ์

$$\text{ใช้สูตร } K = 0.40 + 0.10 \text{ It/Io} + 0.10 \text{ Mt/Mo} + 0.40 \text{ ACt/ACo}$$

5.1.3 ในกรณีที่ผู้รับจ้างเป็นผู้จัดหาท่อ PVC และหรืออุปกรณ์

$$\text{ใช้สูตร } K = 0.40 + 0.10 \text{ It/Io} + 0.10 \text{ Mt/Mo} + 0.40 \text{ PVCt/PVCo}$$

5.2 งานวางท่อเหล็กเหนียวและท่อ HYDENSITY POLYETHYLENE

5.2.1 ในกรณีที่ผู้ว่าจ้างเป็นผู้จัดหาท่อและหรืออุปกรณ์ให้

$$\text{ใช้สูตร } K = 0.40 + 0.10 \text{ It/Io} + 0.15 \text{ Mt/Mo} + 0.20 \text{ Et/Eo} + 0.15 \text{ Ft/Fo}$$

5.2.2 ในกรณีที่ผู้รับจ้างเป็นผู้จัดหาท่อเหล็กเหนียวและหรืออุปกรณ์และให้รวมถึงงาน

TRANSMISSION CONDUIT

$$\text{ใช้สูตร } K = 0.40 + 0.10 \text{ It/Io} + 0.10 \text{ Mt/Mo} + 0.10 \text{ Et/Eo} + 0.30 \text{ GIPt/GIPo}$$

5.2.3 ในกรณีที่ผู้รับจ้างเป็นผู้จัดหาท่อ HYDENSITY POLYETHYLENE และหรืออุปกรณ์

5.3 งานปรับปรุงระบบขุมโมงค์ส่งน้ำและงาน SECONDARY LINING

$$\text{ใช้สูตร } K = 0.40 + 0.10 \text{ It/Io} + 0.15 \text{ Et/Eo} + 0.35 \text{ GIPt/GIPo}$$

5.4 งานวางท่อ PVC หุ้มด้วยคอนกรีต

$$\text{ใช้สูตร } K = 0.30 + 0.10 \text{ It/Io} + 0.20 \text{ Ct/Co} + 0.05 \text{ Mt/Mo} + 0.05 \text{ St/So} + 0.30 \text{ PVCt/PVCo}$$

5.5 งานวางท่อ PVC กลบทราย

$$\text{ใช้สูตร } K = 0.25 + 0.05 \text{ It/lo} + 0.05 \text{ Mt/Mo} + 0.65 \text{ PVC/PVCo}$$

5.6 งานวางท่อเหล็กอาบสังกะสี

$$\text{ใช้สูตร } K = 0.25 + 0.25 \text{ It/lo} + 0.50 \text{ GIP/GIPo}$$

ประเภทงานและสูตรต่อไปนี้ใช้เฉพาะงานก่อสร้างของการไฟฟ้าฝ่ายผลิตแห่งประเทศไทยเท่านั้น

5.7 งานก่อสร้างระบบสายส่งแรงสูงและสถานีไฟฟ้าย่อย

5.7.1 งานติดตั้งเสา โครงเหล็กสายส่งและอุปกรณ์รวมทั้งงานติดตั้งอุปกรณ์ ไฟฟ้าสถานีย่อยสำหรับงานติดตั้ง เสา โครงเหล็กสายส่งและอุปกรณ์ ประกอบด้วย ลักษณะงานดังนี้ คือ PRELIMINARY WORK (ยกเว้น BOUNDARY POST) , TOWERS , INSULATOR STRING AND OVERHEAD GROUND WIRE ASSEMBLIES, CONDUCTOR AND OVERHEAD GROUND WIRE STRINGING , LINE ACCESSORIES , GROUNDING MATERIALS

สำหรับงานติดตั้งอุปกรณ์ไฟฟ้าสถานีไฟฟ้าย่อย หมายถึง เฉพาะการติดตั้งอุปกรณ์ไฟฟ้าเท่านั้น

$$\text{ใช้สูตร } K = 0.60 + 0.25 \text{ It/lo} + 0.15 \text{ Ft/Fo}$$

5.7.2 งานก่อสร้างฐานรากไฟฟ้า (TOWER FOUNDATION) และงานติดตั้ง BOUNDARY POST

$$\text{ใช้สูตร } K = 0.35 + 0.20 \text{ It/lo} + 0.20 \text{ Ct/Co} + 0.10 \text{ St/So} + 0.15 \text{ Ft/Fo}$$

5.7.3 งานก่อสร้างฐานรากอุปกรณ์ไฟฟ้าสถานีไฟฟ้าย่อย

$$\text{ใช้สูตร } K = 0.50 + 0.20 \text{ It/lo} + 0.15 \text{ Ct/Co} + 0.15 \text{ St/So}$$

5.8 งานหล่อและตอกเสาเข็มคอนกรีตอัดแรง

5.8.1 งานเสาเข็มคอนกรีตอัดแรง

$$\text{ใช้สูตร } K = 0.35 + 0.15 \text{ It/lo} + 0.20 \text{ Ct/Co} + 0.30 \text{ St/So}$$

5.8.2 งานเสาเข็มแบบ CAST IN PLACE

$$\text{ใช้สูตร } K = 0.30 + 0.10 \text{ It/lo} + 0.25 \text{ Ct/Co} + 0.35 \text{ St/So}$$

ประเภทงานและสูตรต่อไปนี้ใช้เฉพาะงานก่อสร้างของการไฟฟ้าส่วนภูมิภาคเท่านั้น

5.9 งานก่อสร้างสายส่งแรงสูงระบบแรงดัน 69-115 KV.

5.9.1 ในกรณีที่ผู้ว่าจ้างเป็นผู้จัดหาวัสดุและหรืออุปกรณ์ให้

$$\text{ใช้สูตร } K = 0.80 + 0.05 \text{ It/lo} + 0.10 \text{ Mt/Mo} + 0.05 \text{ Ft/Fo}$$

5.9.2 ในกรณีที่ผู้รับจ้างเป็นผู้จัดหาวัสดุหรืออุปกรณ์

$$\text{ใช้สูตร } K = 0.45 + 0.05 \text{ It/lo} + 0.20 \text{ Mt/Mo} + 0.05 \text{ Ft/Fo} + 0.25 \text{ Wt/Wo}$$

ดัชนีราคาที่ใช้คำนวณตามสูตรที่ใช้กับสัญญาแบบปรับราคาได้ จัดทำขึ้นโดยกระทรวงพาณิชย์

K	=	EXCALATION FACTOR
It	=	ดัชนีราคาผู้บริโภคทั่วไปของประเทศ ในเดือนที่ส่งงานแต่ละงวด
Io	=	ดัชนีราคาผู้บริโภคทั่วไปของประเทศ ในเดือนที่เปิดของประกวดราคา
Ct	=	ดัชนีราคาซีเมนต์ ในเดือนที่ส่งงานแต่ละงวด
Co	=	ดัชนีราคาซีเมนต์ ในเดือนที่เปิดของประกวดราคา
Mt	=	ดัชนีราคาวัสดุก่อสร้าง (ไม่รวมเหล็กและซีเมนต์) ในเดือนที่ส่งงานแต่ละงวด
Mo	=	ดัชนีราคาวัสดุก่อสร้าง (ไม่รวมเหล็กและซีเมนต์) ในเดือนที่เปิดของประกวดราคา
St	=	ดัชนีราคาเหล็ก ในเดือนที่ส่งงานแต่ละงวด
So	=	ดัชนีราคาเหล็ก ในเดือนที่เปิดของประกวดราคา
Gt	=	ดัชนีราคาเหล็กแผ่นเรียบที่ผลิตในประเทศ ในเดือนที่ส่งงานแต่ละงวด
Go	=	ดัชนีราคาเหล็กแผ่นเรียบที่ผลิตในประเทศ ในเดือนที่เปิดของประกวดราคา
At	=	ดัชนีราคาแอสฟัลท์ ในเดือนที่ส่งงานแต่ละงวด
Ao	=	ดัชนีราคาแอสฟัลท์ ในเดือนที่เปิดของประกวดราคา
Et	=	ดัชนีราคาเครื่องจักรกลและบริภัณฑ์ ในเดือนที่ส่งงานแต่ละงวด
Eo	=	ดัชนีราคาเครื่องจักรกลและบริภัณฑ์ ในเดือนที่เปิดของประกวดราคา
Ft	=	ดัชนีราคาน้ำมันดีเซลหมุนเร็ว ในเดือนที่ส่งงานแต่ละงวด
Fo	=	ดัชนีราคาน้ำมันดีเซลหมุนเร็ว ในเดือนที่เปิดของประกวดราคา
ACt	=	ดัชนีราคาท่อซีเมนต์ใยหิน ในเดือนที่ส่งงานแต่ละงวด
ACo	=	ดัชนีราคาท่อซีเมนต์ใยหิน ในเดือนที่เปิดของประกวดราคา
PVCt	=	ดัชนีราคาท่อ PVC ในเดือนที่ส่งงานแต่ละงวด
PVCo	=	ดัชนีราคาท่อ PVC ในเดือนที่เปิดของประกวดราคา
GIPT	=	ดัชนีราคาท่อเหล็กอบสังกะสี ในเดือนที่ส่งงานแต่ละงวด
GIPo	=	ดัชนีราคาท่อเหล็กอบสังกะสี ในเดือนที่เปิดของประกวดราคา
PEt	=	ดัชนีราคาท่อ HYDENSITY POLYETHYLENE ในเดือนที่ส่งงานแต่ละงวด
PEo	=	ดัชนีราคาท่อ HYDENSITY POLYETHYLENE ในเดือนที่เปิดของประกวดราคา
Wt	=	ดัชนีราคาสายไฟฟ้า ในเดือนที่ส่งงานแต่ละงวด
Wo	=	ดัชนีราคาสายไฟฟ้า ในเดือนที่เปิดของประกวดราคา

วิธีการคำนวณที่ใช้กับสัญญาแบบปรับราคาได้

1. การคำนวณค่า K จากสูตรตามลักษณะงานนั้น ๆ ให้ใช้ตัวเลขดัชนีราคาวัสดุก่อสร้างของกระทรวงพาณิชย์ โดยใช้ฐานของปี 2530 เป็นเกณฑ์ในการคำนวณ
2. การคำนวณค่า K สำหรับกรณีที่มิมีงานก่อสร้างหลายประเภทรวมอยู่ในสัญญาเดียวกัน จะต้องแยกค่างานก่อสร้างแต่ละประเภทให้ชัดเจนตามลักษณะของงานนั้น และให้สอดคล้องกับสูตรที่ได้กำหนดไว้
3. การคำนวณหาค่า K กำหนดให้ใช้เลขทศนิยม 3 ตำแหน่ง ทุกขั้นตอน โดยไม่มีการปัดเศษ และกำหนดให้ทำเลขสัมพันธ์ (เปรียบเทียบ) ให้เป็นผลสำเร็จก่อน แล้วจึงนำผลลัพธ์ไปคูณกับตัวเลขคงที่หน้าเลขสัมพันธ์นั้น
4. ให้พิจารณาเงินเพิ่มหรือลดราคางานจากราคาที่ผู้รับจ้างทำสัญญาคงกับผู้ว่าจ้างเมื่อค่า K ตามสูตรสำหรับงานก่อสร้างนั้น ๆ ในเดือนที่ส่งมอบงานมีค่าเปลี่ยนแปลงไปจากค่า K ในเดือนเปิดของราคามากกว่า 4% ขึ้นไป โดยนำเฉพาะส่วนที่เกิน 4% มาคำนวณปรับเพิ่มหรือลดค่างานแล้วแก่กรณี (โดยไม่คิด 4% แรกให้)
5. ในกรณีที่ผู้รับจ้างไม่สามารถทำการก่อสร้างให้แล้วเสร็จตามระยะเวลาในสัญญาโดยเป็นความผิดของผู้รับจ้าง ค่า K ตามสูตรต่าง ๆ ที่จะนำมาใช้ในการคำนวณค่างานให้ใช้ค่า K ของเดือนสุดท้ายตามอายุสัญญา หรือค่า K ของเดือนที่ส่งมอบงานจริง แล้วแต่ค่า K ตัวใดจะมีค่าน้อยกว่า
6. การจ่ายเงินแต่ละงวดให้จ่ายค่าจ้างงานที่ผู้รับจ้างทำได้แต่ละงวดตามสัญญาไปก่อน ส่วนค่างานเพิ่มหรือค่างานลดลงซึ่งจะคำนวณได้ต่อเมื่อทราบดัชนีราคาวัสดุก่อสร้าง ซึ่งนำมาคำนวณค่า K ของเดือนที่ส่งมอบงานงวดนั้น ๆ เป็นที่แน่นอนแล้ว เมื่อคำนวณเงินเพิ่มได้ให้ขอทำความตกลงเรื่องการเงินกับสำนักงานประมาณ

เงื่อนไขรายละเอียดการใช้พัสดุในงานก่อสร้าง
แผนการใช้พัสดุที่ผลิตภายในประเทศ และแผนการใช้เหล็กที่ผลิตภายในประเทศ
แนบท้ายสัญญาจ้างก่อสร้าง เลขที่ ๑๒๘/๒๕๖๗
ลงวันที่ ๑๔ มิถุนายน ๒๕๖๗ จำนวน ๔ หน้า

ลงชื่อ..........ผู้ว่าจ้าง
(.....นายชนกฤต อัดทะสัมปณณะ.....)

รองนายกองค์การบริหารส่วนจังหวัด ปฏิบัติราชการแทน
นายกองค์การบริหารส่วนจังหวัดสระบุรี

ลงชื่อ..........
(.....นางสาวฤทัยวัน กรดนามณี.....)
หุ้นส่วนผู้จัดการ

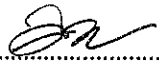

ลงชื่อ..........พยาน
(.....นางละอองดาว บำรุงญาติ.....)
นักบริหารงานการคลัง ระดับต้น

ลงชื่อ..........พยาน
(.....นางนาฏยา ทองขาว.....)
เจ้าพนักงานพัสดุชำนาญงาน

เงื่อนไขรายละเอียดการใช้วัสดุในงานก่อสร้าง

๑. ผู้รับจ้างต้องใช้วัสดุที่จะใช้ในงานก่อสร้างเป็นวัสดุที่ผลิตภายในประเทศโดยต้องใช้ไม่น้อยกว่าร้อยละ ๖๐ ของมูลค่าวัสดุที่จะใช้ในงานก่อสร้างทั้งหมดตามสัญญา และผู้รับจ้างต้องจัดทำแผนการใช้วัสดุที่ผลิตภายในประเทศไม่น้อยกว่าร้อยละ ๖๐ ของมูลค่าวัสดุที่จะใช้ในงานก่อสร้างทั้งหมดตามสัญญา ตามตารางผนวก ๑ แนบท้าย โดยจัดส่งให้องค์การบริหารส่วนจังหวัดสระบุรี ภายใน ๖๐ วัน นับถัดจากวันลงนามในสัญญา

๒. ผู้รับจ้างต้องใช้เหล็กที่ผลิตภายในประเทศไม่น้อยกว่าร้อยละ ๙๐ ของปริมาณเหล็กที่ต้องใช้ทั้งหมดตามสัญญา และผู้รับจ้างต้องจัดทำแผนการใช้เหล็กที่ผลิตภายในประเทศไม่น้อยกว่าร้อยละ ๙๐ ของปริมาณที่จะใช้ทั้งหมดตามสัญญา ตามตารางผนวก ๒ แนบท้าย โดยจัดส่งให้องค์การบริหารส่วนจังหวัดสระบุรี ภายใน ๖๐ วัน นับถัดจากวันลงนามในสัญญา

ตารางการจัดทำแผนการใช้วัสดุที่ผลิตภายในประเทศ

โครงการ

รายการวัสดุหรือครุภัณฑ์ที่ใช้ในโครงการ
แผนการใช้วัสดุที่ผลิตภายในประเทศ

ลำดับ	รายการ	หน่วย	ปริมาณ	ราคาต่อหน่วย (บาท)	เป็นเงิน (รวม)	วัสดุ ในประเทศ	วัสดุ ต่างประเทศ
๑	ปูนซีเมนต์						
๒	กระเบื้อง						
๓	ผ้าเพดาน						
๔	หลอดไฟ						
๕	คอมไฟ						
รวม					xxx	xxx	xxx
อัตรา (ร้อยละ)					๑๐๐	๗๐	๓๐

ลงชื่อ (คู่สัญญาฝ่ายผู้รับจ้าง)
()

ตารางการจัดทำแผนการใช้เหล็กที่ผลิตภายในประเทศ

โครงการ

รายการวัสดุหรือครุภัณฑ์ที่ใช้ในโครงการ
 แผนการใช้เหล็กที่ผลิตภายในประเทศ
 ปริมาณเหล็กทั้งโครงการ xxx (ตัน)

ลำดับ	รายการ	หน่วย	ปริมาณ	เหล็ก ในประเทศ	เหล็ก ต่างประเทศ
๑	เหล็กเส้น	ตัน			
๒	เหล็กข้องอ	ตัน			
๓	เหล็กเส้นกรม	ตัน			
๔					
๕					
รวม			xxx	xxx	xxx
อัตรา (ร้อยละ)			๑๐๐	๙๐	๑๐

ลงชื่อ (คู่สัญญาฝ่ายผู้รับจ้าง)
 ()

แบบแนบท้ายสัญญาจ้างก่อสร้าง เลขที่ ๑๒๘/๒๕๖๗
ลงวันที่ ๑๔ มิถุนายน ๒๕๖๗ จำนวน ๓๙ หน้า



ลงชื่อ.....ผู้ว่าจ้าง
(.....นายธนกฤต อัดละสัมปณณะ.....)
รองนายกองค์การบริหารส่วนจังหวัด ปฏิบัติราชการแทน
นายกองค์การบริหารส่วนจังหวัดสระบุรี



ลงชื่อ.....
(.....นางสาวฤทัยวัน กรดน้อย.....)
หุ้นส่วนผู้จัดการ

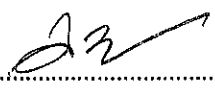

ลงชื่อ.....พยาน
(.....นางละอองดาว บำรุงญาติ.....)
นักบริหารงานการคลัง ระดับต้น



ลงชื่อ.....พยาน
(.....นางนาฎยา ทองขาว.....)
เจ้าพนักงานพัสดุชำนาญงาน

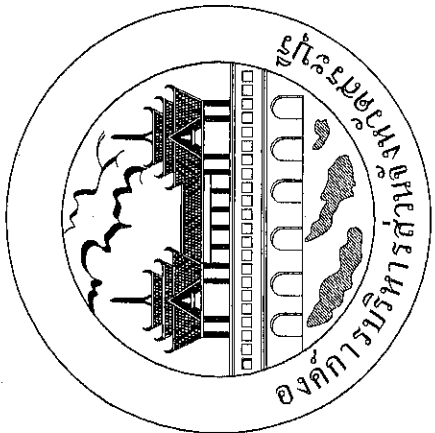

แบบร่างคำสัญญาที่ก่อสร้าง เลขที่ ๑๒๘ / ๒๕๖๗
 ลงวันที่ ๑๕ มิถุนายน ๒๕๖๗ จำนวน ๓๖ หน้า
 ลงชื่อ..... ผู้ว่าราชการจังหวัด อุบลราชธานี ๒๕๖๗
 ลงชื่อ..... พยาน
 ลงชื่อ..... พยาน
 ลงชื่อ..... พยาน

แบบซ่อมแซม

ซ่อมประตูเมืองเฉลิมพระเกียรติ

พระราชพิธีมหามงคลเฉลิมพระชนมพรรษา 6 รอบ 72 พรรษา

ประจำภาคกลาง

แบบที่ 2

ทางหลวงหมายเลข 1 บริเวณ กม. ที่ 110+863

(หน้าสนามกีฬาองค์การบริหารส่วนจังหวัดสระบุรี)

ฝ่ายช่างสุขาภิบาล ส่วนการโยธา สำนักช่าง

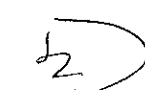
(นายสุชาติ ทองดี)
หัวหน้าฝ่ายออกแบบ

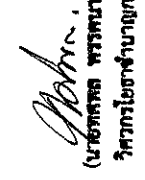

(นายสมชาย พรหมแก้ว)
วิศวกรโยธาชำนาญการ

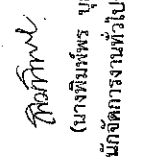
(นางพิมพ์พร บุญรัตน์)
นักจัดการงานทั่วไปชำนาญการ

แบบผู้มัคร้อมถนนเฉลิมพระเกียรติ ขนาด 38.50 เมตร



แบบแปลนที่แนบท้ายสัญญาจ้างก่อสร้าง เลขที่ ๒๒๘/๒๕๖๗
 ลงวันที่ ๑๕ มิถุนายน ๒๕๖๗ จำนวน ๓๗ หน้า
 ลงชื่อ: *[Signature]* ผู้รับจ้าง
 ชื่อ: บริษัท อีทีอี จำกัด
 ผู้รับใช้: *[Signature]* พยาน
 ลงชื่อ: *[Signature]* พยาน
 ลงชื่อ: *[Signature]* พยาน



ลงชื่อ: *[Signature]* พยาน

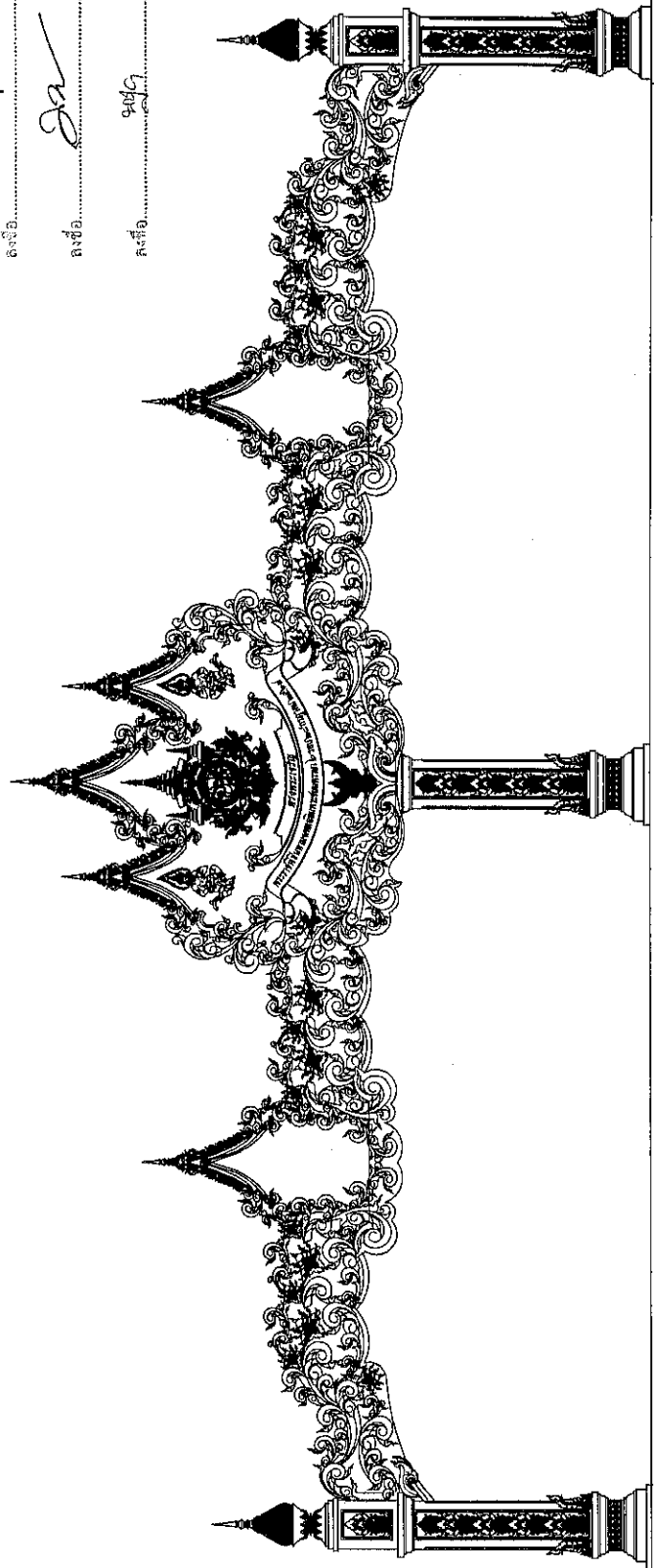

38.50

ผู้ควบคุมงาน
 พระราชพิธีมหามงคลเฉลิม พระชนมพรรษา 6 รอบ 72 พรรษา

[Signature]
 (นายสุทธกร ทองชัย)
 หัวหน้าฝ่ายออกแบบ

[Signature]
 (นายศุภพล พรหมศรี)
 วิศวกรโยธาชำนาญการ

[Signature]
 (นางพิมพ์พร บุญรัตน์)
 นักจัดการงานทั่วไปชำนาญการ

เจ้าพนักงาน (นายเปี่ยมพันธุ์ คุ้มศิริชัย) ผู้ควบคุมงานโยธา	<i>[Signature]</i>
เจ้าพนักงาน (นายสุทธกร ทองชัย) วิศวกรโยธาชำนาญการ	<i>[Signature]</i>
เจ้าพนักงาน (นายสุทธกร ทองชัย) วิศวกรโยธาชำนาญการ	<i>[Signature]</i>
เจ้าพนักงาน (นายประจักษ์ สุวเดช) ผู้ควบคุมงานโยธา	<i>[Signature]</i>
เจ้าพนักงาน (นายสุทธกร ทองชัย) วิศวกรโยธาชำนาญการ	<i>[Signature]</i>
เจ้าพนักงาน (นายสุทธกร ทองชัย) วิศวกรโยธาชำนาญการ	<i>[Signature]</i>

อนุมัติ (นายอนุชิต ชีตตะสัมปโนดม)
 รองนายกองค์การบริหารส่วนจังหวัด ปฏิบัติราชการ
 นายปลัดองค์การบริหารส่วนจังหวัดฉะเชิงเทราบุรี

นายปลัด	(นายอนุชิต ชีตตะสัมปโนดม)
นายกสภาะ	(นายอนุชิต ชีตตะสัมปโนดม)
นายกสภาะ	(นายอนุชิต ชีตตะสัมปโนดม)
นายกสภาะ	(นายอนุชิต ชีตตะสัมปโนดม)
นายกสภาะ	(นายอนุชิต ชีตตะสัมปโนดม)



องค์การบริหารส่วนจังหวัดสุพรรณบุรี
โครงการ
ซ่อมแซม
ศูนย์ประชุมและนิทรรศการ
พรมราชสีห์พนาเมืองเมืองสุพรรณบุรี 6 3821 72 พรรษา
ประจักษ์พนาเมือง
ฉบับที่ 2
ทางหลวงหมายเลข 4 สุพรรณ กม. ที่ 110-883
(หน้าศาลากลางจังหวัดสุพรรณบุรี)

ชื่อแบบ 620/F	(นายเปี่ยม นิ่มสถิตยกุล) ผู้ควบคุมงาน
ผู้สำรวจ [Signature]	(นายทศพร พรหมแก้ว) วิศวกรในท้องถิ่น
[Signature]	(นายมาศ สาวิเศษ) วิศวกรรับจ้างเอกชน (รับ)
[Signature]	(นายสุภากร วัฒนชัย) วิศวกรรับจ้างเอกชน
[Signature]	(นายประยงค์ สุขทอง) ผู้ควบคุมงานจากกรมการช่าง
[Signature]	(นายสุรศักดิ์ สมภักดิ์) ผู้ควบคุมงานช่าง
[Signature]	(นางสาวนิภา ประวีณหาด) ปลัดจังหวัดสุพรรณบุรี

อนุมัติ (นายทนงกฤต อัครเดชกุล) ปฏิบัติราชการ
นายกองค์การบริหารส่วนจังหวัดสุพรรณบุรี
แบบแสดง
รูปแบบเสนอ
ภาคสนาม
วันเดือนปี
แบบเสร็จ
นายนายการ
นักจัดการงานทั่วไปชำนาญการ

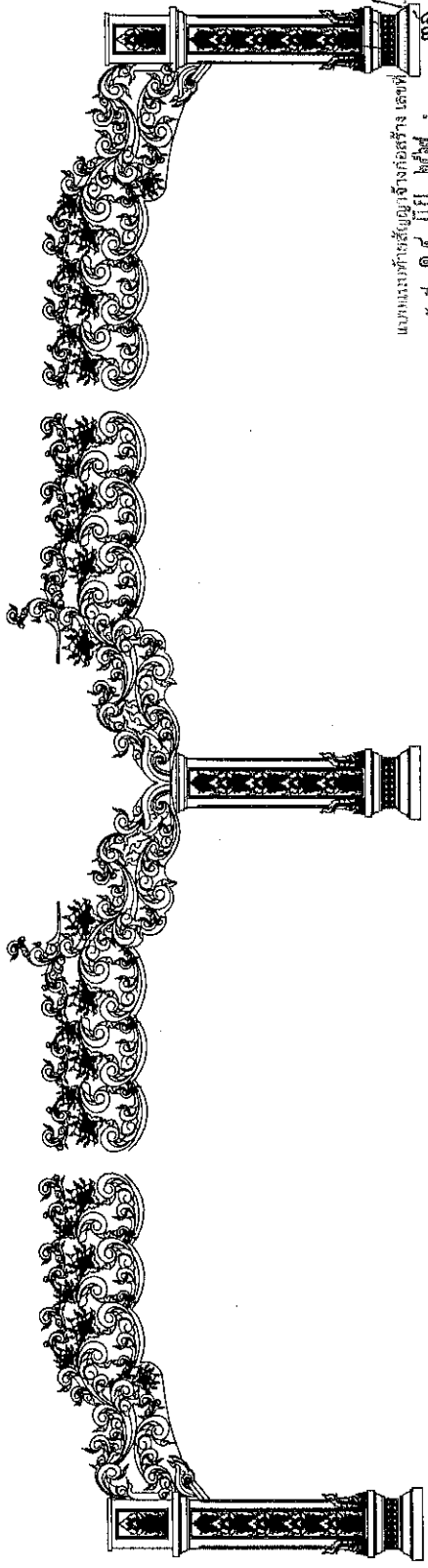

แบบแปลนที่ก่อสร้างอยู่ข้างก่อสร้าง เลขที่
วงรีที่ ๑๕ มีอยู่ ๒ ชั้น จำนวน ๓๓
ตั้งชื่อ.....ผู้ว่าจ้าง
ตั้งชื่อ.....ผู้รับจ้าง
ตั้งชื่อ.....พยาน
ตั้งชื่อ.....พยาน

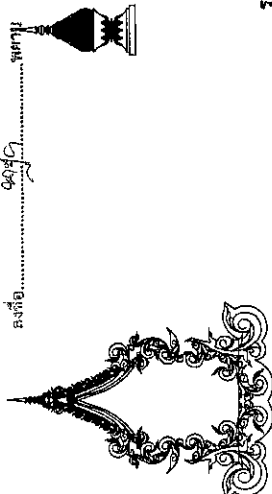
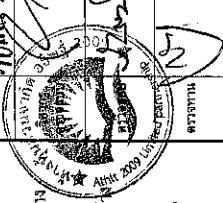

รูปแบบเสนอ

เลขที่ 1

เลขที่ 2

เลขที่ 3

[Signature]
(นายทศพร พรหมแก้ว)
วิศวกรในท้องถิ่น

[Signature]
(นายสุภากร วัฒนชัย)
วิศวกรรับจ้างเอกชน

[Signature]
(นางสาวนิภา ประวีณหาด)
ปลัดจังหวัดสุพรรณบุรี

[Signature]
(นางพิมพพร บุญอนันต์)
นักจัดการงานทั่วไปชำนาญการ

แบบแสดงรายละเอียดแปลนค่าระดับ

แบบแปลนที่ ๑๒๘ / ๒๕๗
 ๑๒๘ / ๒๕๗

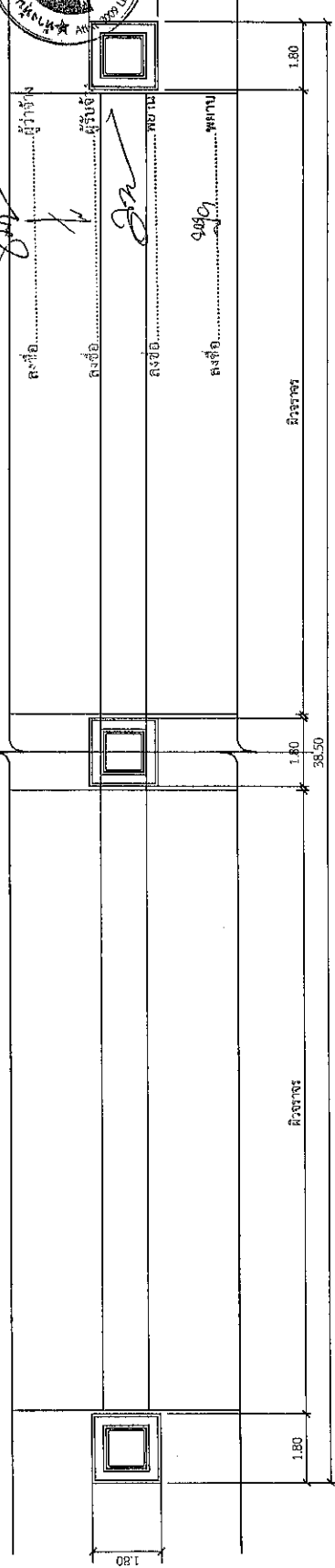

แปลน ที่ระดับ +1.50
 1:30

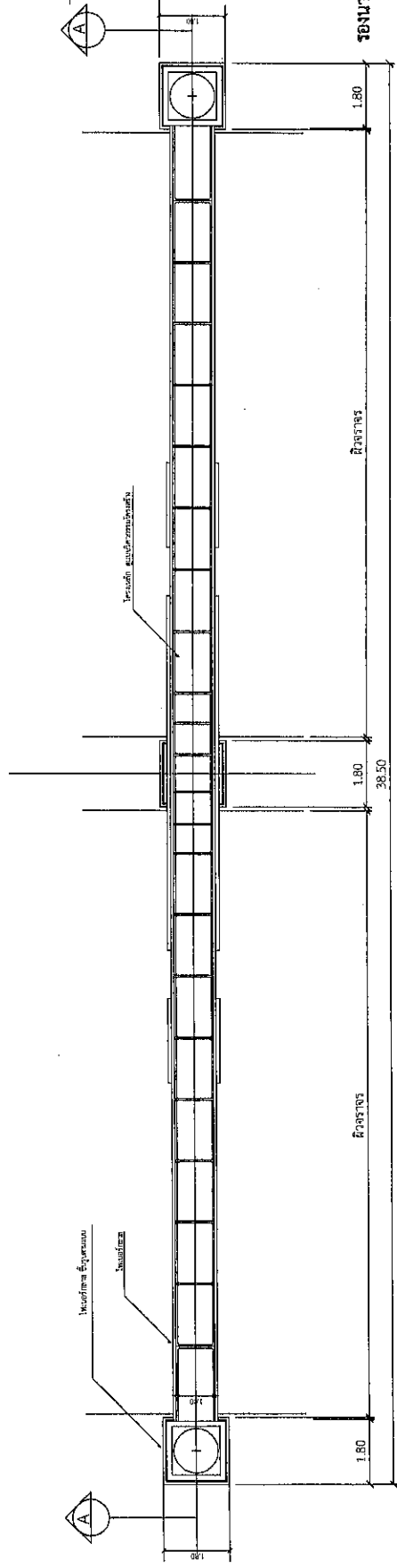

รอนนาย
 นายสมเกียรติ อัครสิทธิ์ (นายพิมพ์พร บุญอนันต์)
 วิศวกรโยธาชำนาญการนักจัดการงานทั่วไปชำนาญการ

นายสมเกียรติ อัครสิทธิ์
 วิศวกรโยธา

นายสุชาติ ทองดี
 หัวหน้าฝ่ายออกแบบ

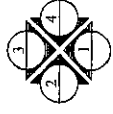

แปลน ที่ระดับ +1.50
 1:30

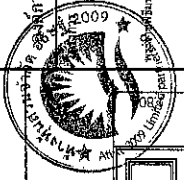

ชื่อแบบ	(นายปณิธาน อัครสิทธิ์) วิศวกรโยธา
สำรวจ	(นายสมเกียรติ อัครสิทธิ์) วิศวกรโยธาชำนาญการ
วิศวกร	(นายสมเกียรติ อัครสิทธิ์) วิศวกรโยธาชำนาญการ
ตรวจสอบ	(นางสุชาติ ทองดี) หัวหน้าฝ่ายออกแบบ
ตรวจทาน	(นายประทีป อัครสิทธิ์) วิศวกรโยธาชำนาญการ
เห็นชอบ	(นายสุชาติ ทองดี) หัวหน้าฝ่ายออกแบบ
เห็นชอบ	(นางสาวนิภา ประสิทธิ์พงษ์) นักจัดการงานทั่วไป

อนุมัติ (นายสมเกียรติ อัครสิทธิ์) วิศวกรโยธา
 นายกองค์การบริหารส่วนจังหวัด ปฏิบัติราชการ

แบบแปลน	รายละเอียดแปลนค่าระดับ
ภาพร่าง	
วันที่	
แบบเลขที่	

แบบแสดงรายละเอียดงานสถาปัตยกรรม

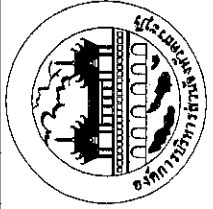

งานสถาปัตย์อาคารเรียน อาคารเรียน อาคารเรียน

มหาวิทยาลัยราชภัฏนครราชสีมา
โครงการ...
ชื่อเรื่อง...
เลขที่...
วันที่...
ผู้ว่าจ้าง...
ผู้รับ...
พยาน

ศาสตราจารย์ ดร. อรรถนิเวศน์	(นายประทีป อรรถนิเวศน์)
ศาสตราจารย์ ดร. อรรถนิเวศน์	(นายประทีป อรรถนิเวศน์)
ศาสตราจารย์ ดร. อรรถนิเวศน์	(นายประทีป อรรถนิเวศน์)
ศาสตราจารย์ ดร. อรรถนิเวศน์	(นายประทีป อรรถนิเวศน์)
ศาสตราจารย์ ดร. อรรถนิเวศน์	(นายประทีป อรรถนิเวศน์)
ศาสตราจารย์ ดร. อรรถนิเวศน์	(นายประทีป อรรถนิเวศน์)
ศาสตราจารย์ ดร. อรรถนิเวศน์	(นายประทีป อรรถนิเวศน์)
ศาสตราจารย์ ดร. อรรถนิเวศน์	(นายประทีป อรรถนิเวศน์)
ศาสตราจารย์ ดร. อรรถนิเวศน์	(นายประทีป อรรถนิเวศน์)
ศาสตราจารย์ ดร. อรรถนิเวศน์	(นายประทีป อรรถนิเวศน์)

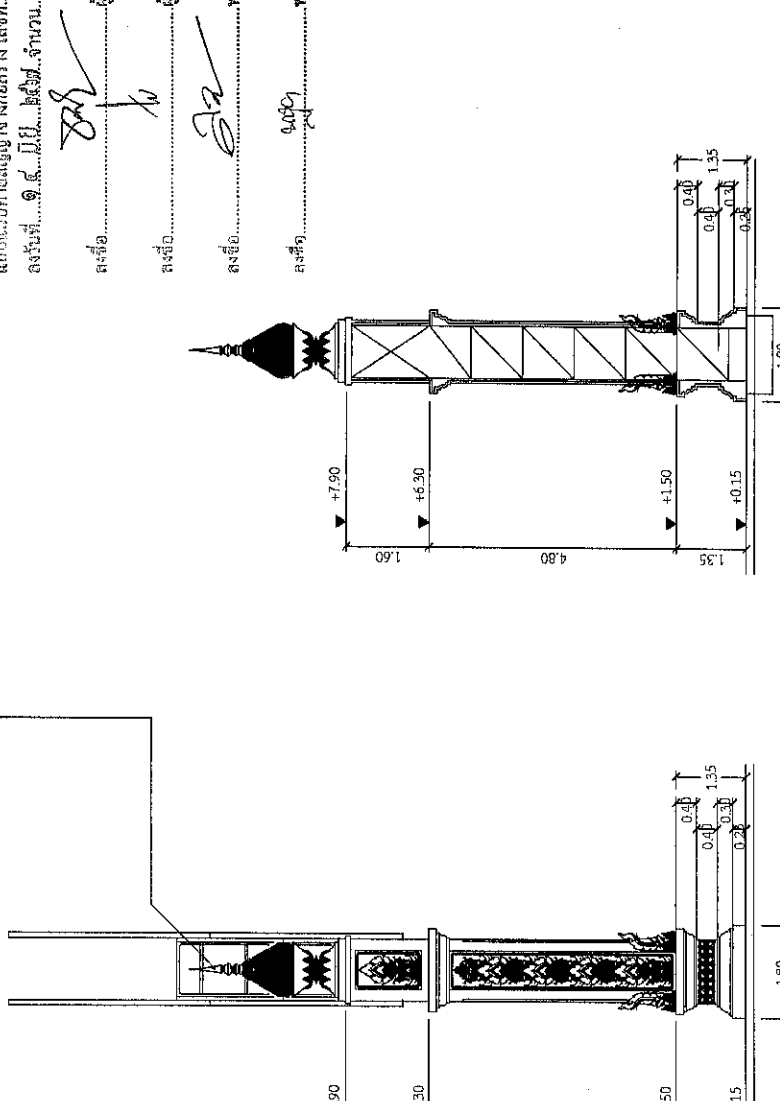

รูปด้านข้าง
1:75

รูปด้านหน้า
1:75

อนุมัติ (นายสมภักดิ์ อรรถนิเวศน์) ศึกษานิเทศก์
รองอธิการบดีฝ่ายวิชาการ
นายกองค์การบริหารส่วนจังหวัดบุรีรัมย์

นายสมภักดิ์ อรรถนิเวศน์ (นางพิมพ์พร บุญอินทร์) ศึกษานิเทศก์ (นางพิมพ์พร บุญอินทร์) ศึกษานิเทศก์

นางสาวศุภากร ทองใจใส (นางศุภากร ทองใจใส) ศึกษานิเทศก์

นางสาวศุภากร ทองใจใส (นางศุภากร ทองใจใส) ศึกษานิเทศก์

นางสาวศุภากร ทองใจใส (นางศุภากร ทองใจใส) ศึกษานิเทศก์

แบบแสดงรายละเอียดงานสถาปัตยกรรม

แบบแนบท้ายสัญญาจ้างก่อสร้าง เลขที่ ๑๒๘/๒๕๖๔
 ลงวันที่ ๑๔ มิถุนายน ๒๕๖๔
 หน้าที่ ๓๘

ส่งชื่อ.....ผู้จ้าง
 ส่งชื่อ.....ผู้รับจ้าง
 ส่งชื่อ.....ประธาน
 ส่งชื่อ.....สถาปน



ชื่อแบบ	(แบบมีฐาน สูงลิ้น)
ผู้ควบคุมงาน	ผู้ควบคุมงานสถาปัตย์
สำรวจ	(นายพิเชษฐ พงษ์ศิริ)
วิศวกร	วิศวกรโยธาชำนาญการ
ตรวจสอบ	(นายมาจิด ชาวสวน)
ตรวจสอบ	วิศวกรโยธาชำนาญการพิเศษ (รับ)
ตรวจสอบ	(นายสุพรรณ ทองชัย)
ตรวจสอบ	วิศวกรโยธาชำนาญการ
ตรวจสอบ	(นายประวิทย์ สุวณณ)
ตรวจสอบ	ผู้ควบคุมงานสถาปัตย์
ตรวจสอบ	(นายสุชาติ สมภักดิ์)
ตรวจสอบ	ผู้ควบคุมงานช่าง
ตรวจสอบ	(นายสารนิภา ประสิทธิ์)
ตรวจสอบ	ผู้ควบคุมงานช่างเทคนิค

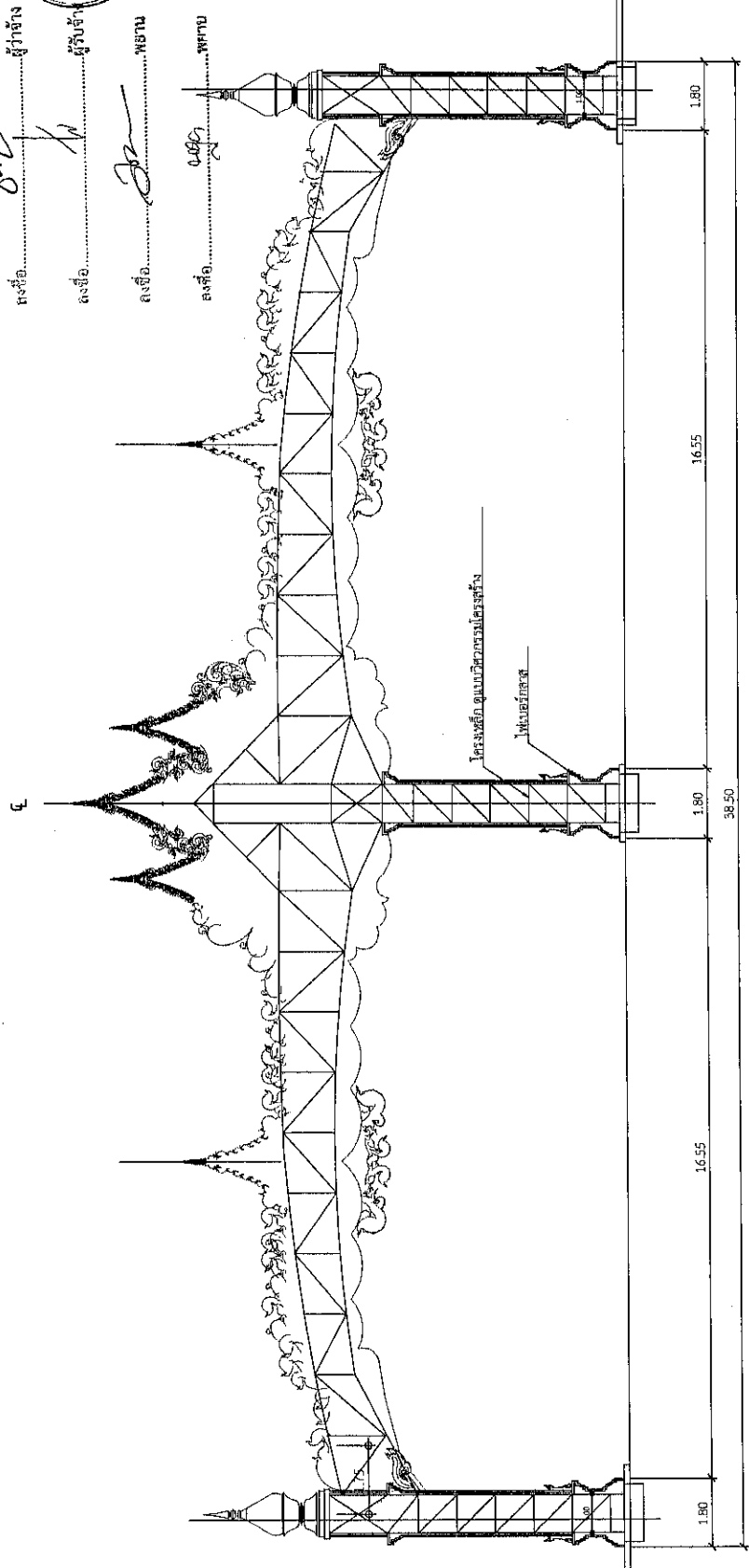

รูปตัด A-A
 ขนาด 1:75

รองนายกรัฐมนตรีว่าการส่วนจังหวัด ปฏิบัติราชการ:
 นายอดิศักดิ์ อดิศักดิ์ (นายอดิศักดิ์ อดิศักดิ์)

แบบแสดง	แบบแสดง (๐)
มาตรฐาน	
วันเดือนปี	
แบบแสดง	





 (นายพิเชษฐ พงษ์ศิริ)



 (นายพิเชษฐ พงษ์ศิริ)



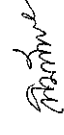

 (นายพิเชษฐ พงษ์ศิริ)



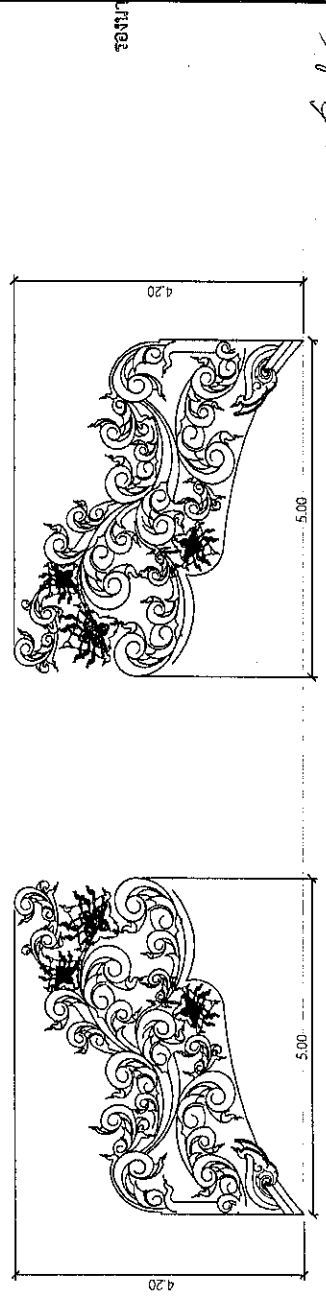
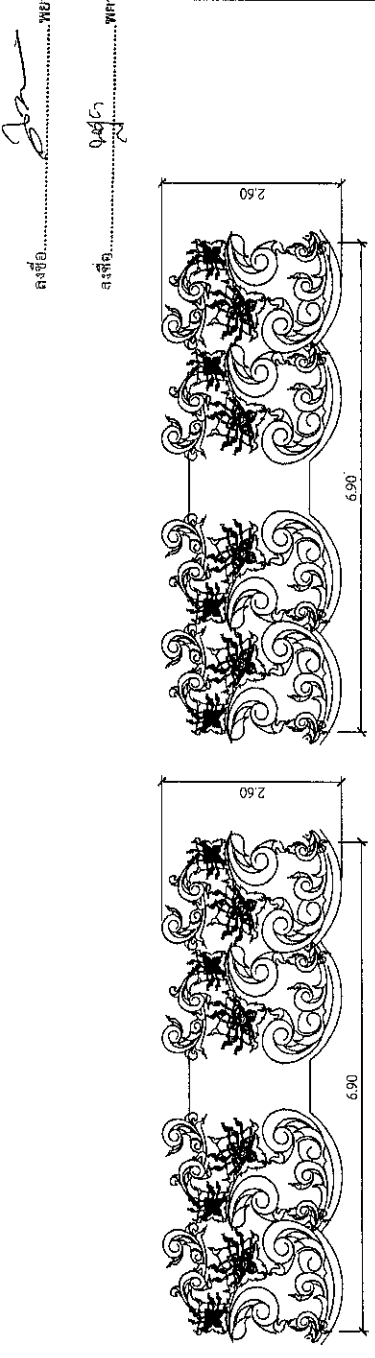
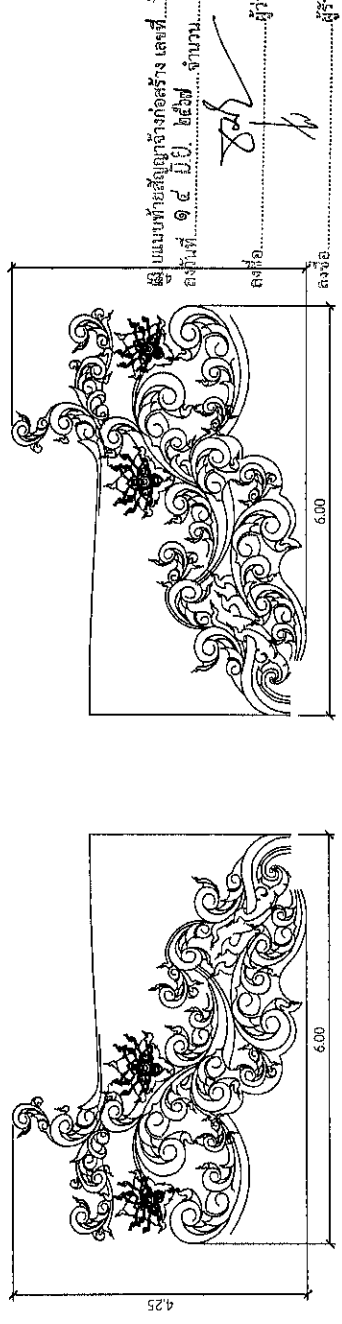

 (นายพิเชษฐ พงษ์ศิริ)

แบบชิ้นงานไฟเบอร์กลาส

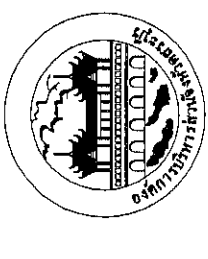

 (นายสุชาติ ทองคำชัย)
 หัวหน้างานช่างไฟเบอร์กลาส

 นายชยเกียรติ 11
 (นางพิมพ์พร บุญอภิรักษ์)
 ผู้จัดการงานช่างไฟเบอร์กลาส
 วิศวกรช่างไฟเบอร์กลาส

 องค์การบริหารส่วนจังหวัดสระบุรี องค์การบริหารส่วนจังหวัดสระบุรี ตำบล... อำเภอ... จังหวัดสระบุรี หมายเลขโทรศัพท์ โทรสาร โทรสาร ๕ ๖๖๖ ๗๒ หรือ ๖ ๖๖๖ ๖๕๖๖ โทรสาร ๖ ๖๖๖ ๖๕๖๖ สำนักงาน ถนน... ตำบล... อำเภอ... จังหวัดสระบุรี	
ชื่อ	(นาย).....
ตำแหน่ง	(นาย).....
ชื่อ	(นาย).....
ตำแหน่ง	(นาย).....
ชื่อ	(นาย).....
ตำแหน่ง	(นาย).....
ชื่อ	(นาย).....
ตำแหน่ง	(นาย).....
ชื่อ	(นาย).....
ตำแหน่ง	(นาย).....
ชื่อ	(นาย).....
ตำแหน่ง	(นาย).....
ชื่อ	(นาย).....
ตำแหน่ง	(นาย).....
ชื่อ	(นาย).....
ตำแหน่ง	(นาย).....
ชื่อ	(นาย).....
ตำแหน่ง	(นาย).....
ชื่อ	(นาย).....
ตำแหน่ง	(นาย).....
ชื่อ	(นาย).....
ตำแหน่ง	(นาย).....
ชื่อ	(นาย).....
ตำแหน่ง	(นาย).....

นายชยเกียรติ 11
 (นายชยเกียรติ 11)
 ผู้จัดการงานช่างไฟเบอร์กลาส
 วิศวกรช่างไฟเบอร์กลาส

แบบเขียนไฟเบอร์กลาส

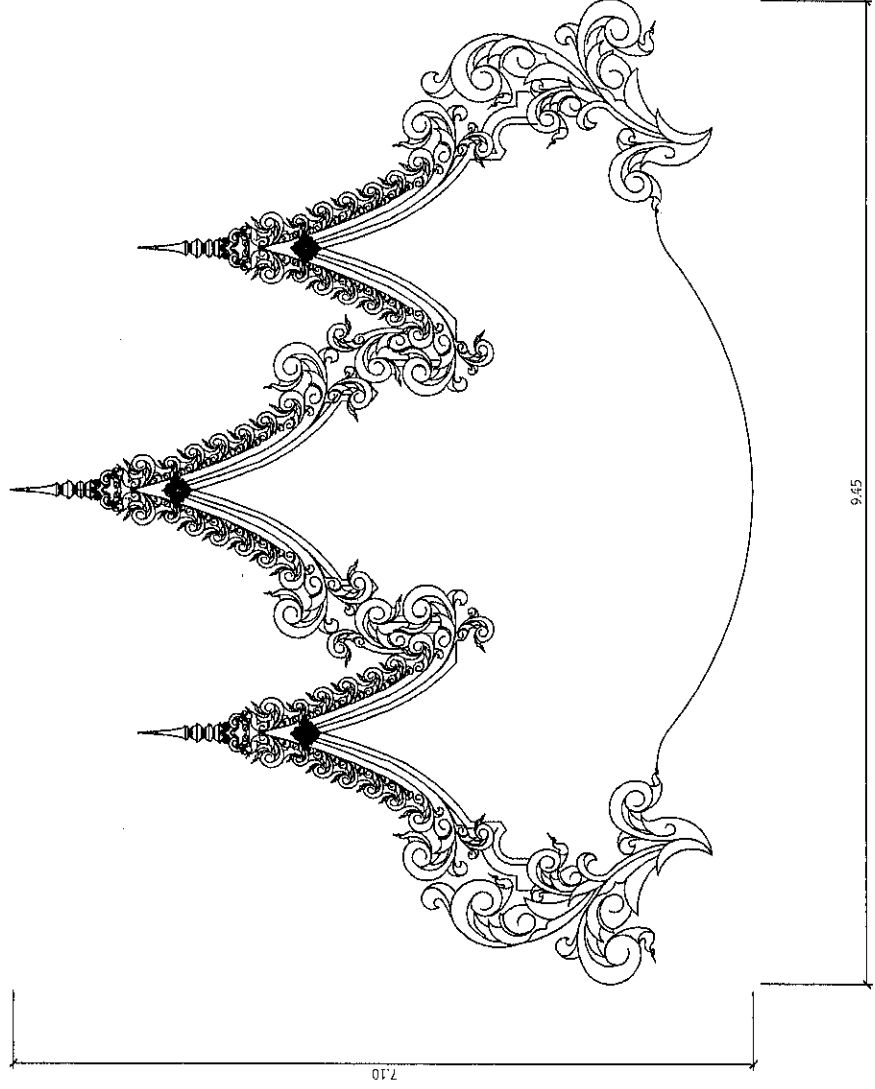

แบบแบบท้ายสัญญาจ้างก่อสร้าง
ลงวันที่ ๑๔...๒๕๖๒...
ลงชื่อ.....
ลงชื่อ.....
ลงชื่อ.....

บริษัท ก่อสร้าง... ๒๐๐๙
โทรสาร...
พระธาตุนคร... ๗๒ ๗๒๖๖
พิกัด...

ชื่อแบบ	(นายเมธีชัย หุ่นดีชัย) ผู้รับจ้าง
สำรวจ	(นายยศพล พชรทวนวิทย์) วิศวกรในวิชาชีพสถาปัตยกรรม
วิศวกร ตรวจสอบ	(นายมาตุส ธาราธรรม) วิศวกรในวิชาชีพสถาปัตยกรรม (๓๖)
ตรวจรอบ	(นายสุภากร ทองชัย) ช่างเขียนแบบ
ตรวจงาน	(นายประวิทย์ สุขเกษม) ผู้ควบคุมงานก่อสร้าง
แก้ไขรอบ	(นายสุวิทย์ สมภักดิ์) ผู้ควบคุมงานก่อสร้าง
แก้ไขรอบ	(นายสุวณิก ประสิทธิ์วงษ์) ผู้ควบคุมงานก่อสร้าง

4.35

9.45

อนุมัติ นายสมกฤต อัครรังษะกุล
รองนายกองค์การบริหารส่วนจังหวัด ผู้ปฏิบัติราชการ

นายกองัดการบริหารส่วนจังหวัดบุรี	
แบบแสดง	แบบเขียนไฟเบอร์กลาส (๒)
ขนาดส่วน	
วันที่เสนอ	
แบบแสดง	

แบบขยายลวดลาย 3

ขนาดส่วน 1 : 50

.....
(นางศุภมาส ธรรมทวนวิทย์)
วิศวกรเขียนแบบ

แบบขยายลวดลาย 2

ขนาดส่วน 1 : 50

.....
(นายสุภากร ทองชัย)
ช่างเขียนแบบ

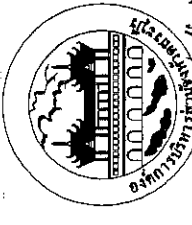

แบบขยับขยายแบบท้ายสัญญาฉบับนี้
ฉบับที่ ๑๔ ของวิทยาลัยสารพัดช่าง กรุงเทพมหานคร
ฉบับที่ ๑๔ ของวิทยาลัยสารพัดช่าง กรุงเทพมหานคร

ชื่อแบบ
ชื่อช่าง
ชื่อช่างเขียน
ชื่อช่างเขียน
ชื่อช่างเขียน
ชื่อช่างเขียน



ชื่อแบบ	(แบบเขียน พิมพ์)
สำเนา	(นายวิชาญ หงษ์สิงห์) วิทยาลัยสารพัดช่างบางเขน
วิศวกร	(นายวิชาญ หงษ์สิงห์) วิทยาลัยสารพัดช่างบางเขน
ตรวจสอบ	(นายวิชาญ หงษ์สิงห์) วิทยาลัยสารพัดช่างบางเขน
ตรวจงาน	(นายวิชาญ หงษ์สิงห์) วิทยาลัยสารพัดช่างบางเขน
เห็นชอบ	(นายวิชาญ หงษ์สิงห์) วิทยาลัยสารพัดช่างบางเขน
เห็นชอบ	(นายวิชาญ หงษ์สิงห์) วิทยาลัยสารพัดช่างบางเขน

ชื่อช่างเขียน (นายวิชาญ หงษ์สิงห์) วิทยาลัยสารพัดช่างบางเขน
ชื่อช่างเขียน (นายวิชาญ หงษ์สิงห์) วิทยาลัยสารพัดช่างบางเขน
ชื่อช่างเขียน (นายวิชาญ หงษ์สิงห์) วิทยาลัยสารพัดช่างบางเขน
ชื่อช่างเขียน (นายวิชาญ หงษ์สิงห์) วิทยาลัยสารพัดช่างบางเขน
ชื่อช่างเขียน (นายวิชาญ หงษ์สิงห์) วิทยาลัยสารพัดช่างบางเขน
ชื่อช่างเขียน (นายวิชาญ หงษ์สิงห์) วิทยาลัยสารพัดช่างบางเขน
ชื่อช่างเขียน (นายวิชาญ หงษ์สิงห์) วิทยาลัยสารพัดช่างบางเขน
ชื่อช่างเขียน (นายวิชาญ หงษ์สิงห์) วิทยาลัยสารพัดช่างบางเขน
ชื่อช่างเขียน (นายวิชาญ หงษ์สิงห์) วิทยาลัยสารพัดช่างบางเขน
ชื่อช่างเขียน (นายวิชาญ หงษ์สิงห์) วิทยาลัยสารพัดช่างบางเขน

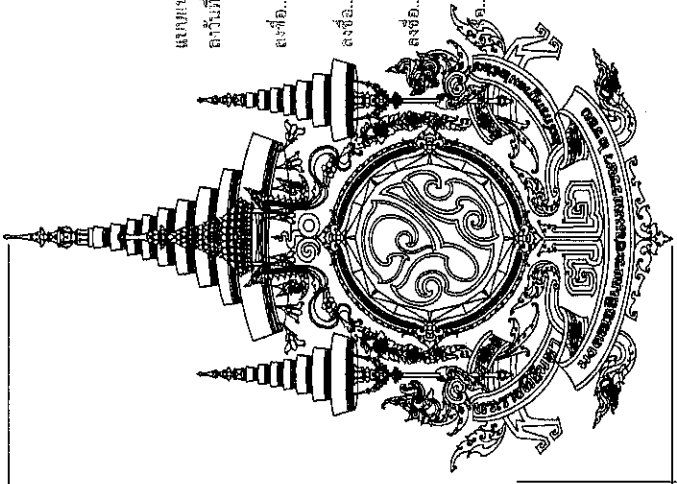

แบบขยายขนาด 5
มาตราส่วน 1 : 25

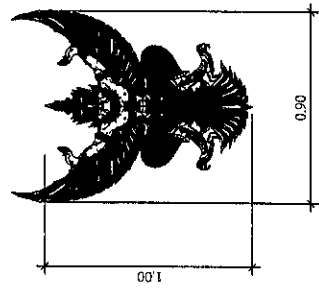

แบบขยายขนาด 8
มาตราส่วน 1 : 25

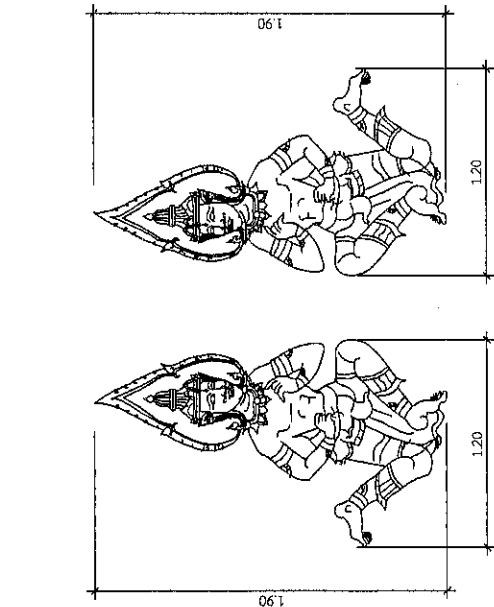

แบบขยายขนาด 4
มาตราส่วน 1 : 25

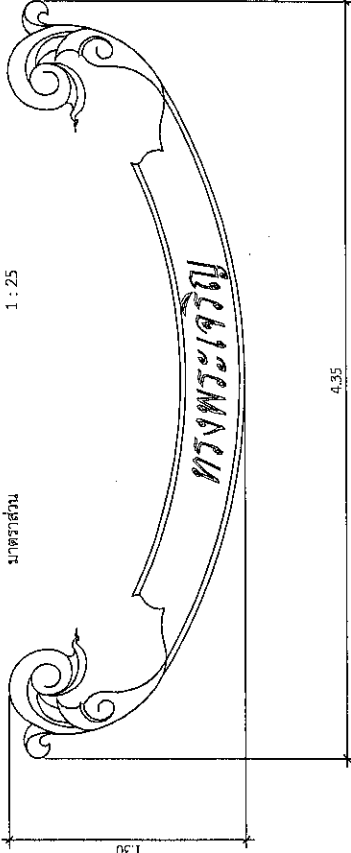

แบบขยายขนาด 6
มาตราส่วน 1 : 50

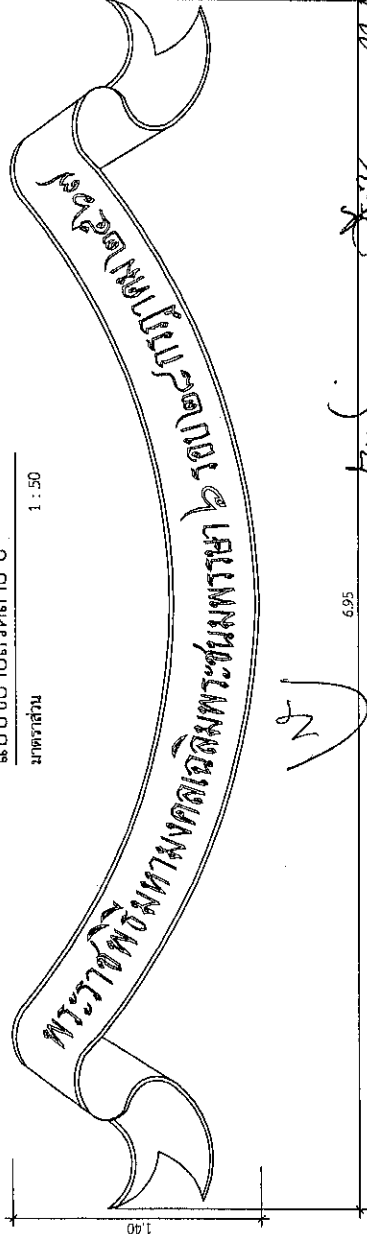

แบบขยายขนาด 7
มาตราส่วน 1 : 50

แบบขึ้นงานไฟเบอร์กลาส

นักจัดการงานทั่วไปช่างเทคนิค

แบบใช้งานไปเบอร์กลาส

พานปั้นหล่อไปเบอร์กลาสเสริมเหล็ก ตามแบบ ทำสีทองลงยาขาวดี

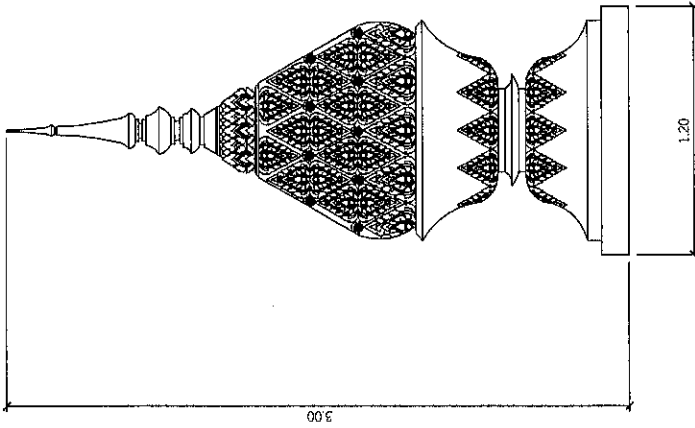

รูปด้าน
Scale: 1:20

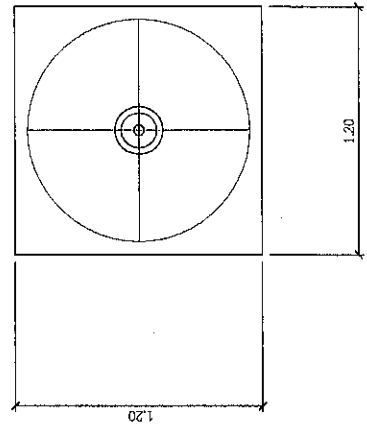

แปลน
Scale: 1:20

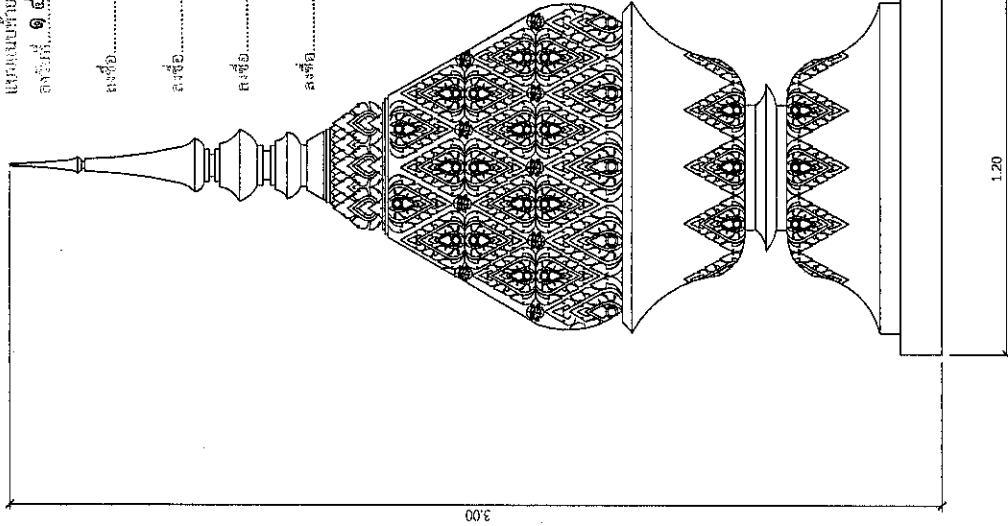

แบบขยายขนาดตาย 9

นายชยชาติ พงษ์พานิช (นางศุภมาส พงษ์พานิช) วิศวกรโยธาชำนาญการ

นายสุชาติ ทองดี (นายสุชาติ ทองดี) หัวหน้าฝ่ายออกแบบ

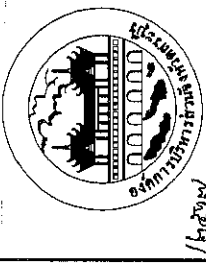

แบบแบบท้ายสัญญาฯ เลขที่ ๑๒๘ / ๒๕๖๖
องค์การบริหารส่วนจังหวัดสระบุรี
เลขที่ ๑๕ ปี ๒๕๖๖

ชื่อ..... พิชาน
ชื่อ..... พิชาน
ชื่อ..... พิชาน
ชื่อ..... พิชาน

ชื่อแบบ	(นายปณิธาน ผู้มีสิทธิ์) ผู้รับจ้าง
สำรวจ	(นายพิชิต พงษ์พานิช) วิศวกรโยธาชำนาญการ
ตรวจสอบ	(นายวิชาญ ชาวสวน) วิศวกรโยธาชำนาญการพิเศษ (จร)
ตรวจสอบ	(นายสุชาติ ทองดี) หัวหน้าฝ่ายออกแบบ
ตรวจสอบ	(นายประสิทธิ์ สุขเกษม) ผู้ควบคุมและควบคุมงาน
ตรวจสอบ	(นายสุชาติ ทองดี) ผู้ควบคุมกำกับช่าง
ตรวจสอบ	(นางสาวนิภา ประสิทธิ์วงษ์) นักแปลภาษาต่างประเทศ

นายชยชาติ พงษ์พานิช (นางศุภมาส พงษ์พานิช) วิศวกรโยธาชำนาญการ

นายสุชาติ พงษ์พานิช (นางศุภมาส พงษ์พานิช) วิศวกรโยธาชำนาญการ

นายชยชาติ พงษ์พานิช (นางศุภมาส พงษ์พานิช) วิศวกรโยธาชำนาญการ

นายชยชาติ พงษ์พานิช (นางศุภมาส พงษ์พานิช) วิศวกรโยธาชำนาญการ

นายชยชาติ พงษ์พานิช (นางศุภมาส พงษ์พานิช) วิศวกรโยธาชำนาญการ



องค์การบริหารส่วนจังหวัดสระบุรี

โครงการ
ซ่อมแซม
ตู้ประปาเย็นและเครื่องปรับอากาศ
ที่มีปัญหาและชำรุดทรุดโทรม จำนวน ๖ ตู้ ณ โรงเรียน
ประถมศึกษาเทศบาล
ตำบล ๒



(นายเปรมิณัน อึ้งสิทธิ์)	ผู้อำนวยการ
(นายพศพล พรหมแก้ว)	ช่าง
(นายมาตุส ชาวสวน)	วิศวกร
(นายเอกภร ทองชัย)	ตรวจประเมิน
(นายประยงค์ อู่เกษม)	ตรวจงาน
(นายสุทัศน์ สมภักดิ์)	เก็บมอบ
(นางสาวนิภา ประสิทธิ์เดช)	เก็บมอบ

อนุมัติ (นายชนกฤต อัครธรรมพร) ปฏิบัติราชการ
นายกองค์การบริหารส่วนจังหวัด สระบุรี

แบบแสดง	แบบร่างงานไฟแสดงราคา (๑)
มาตรฐาน	
วันเดือนปี	
แบบร่างที่	
ผู้จัดทำ	

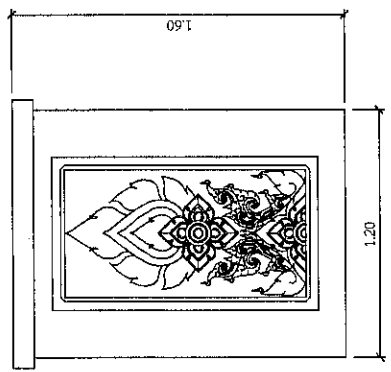
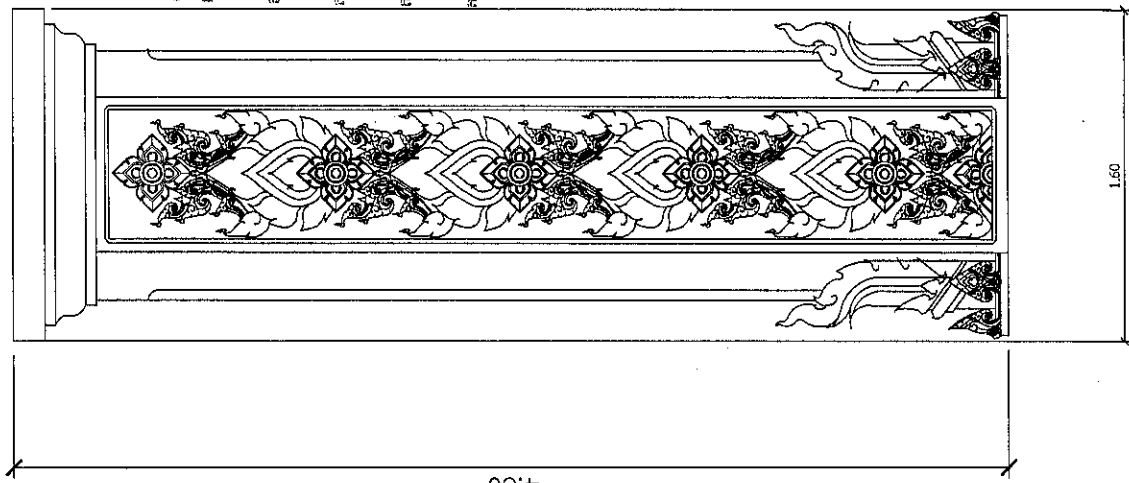

แบบขยายรายละเอียด 11
1:1.5

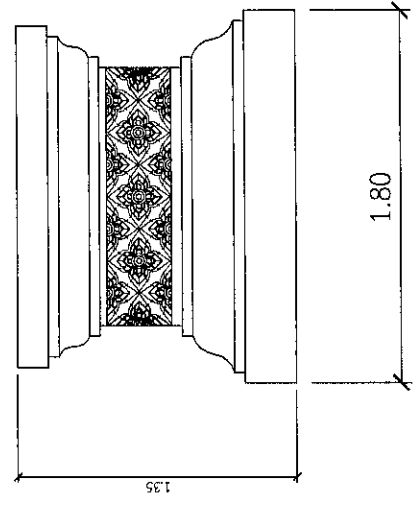

แบบขยายรายละเอียด 12
1:1.5

ช่างเขียนงานไฟแสดงราคา

ออกแบบ
ลงวันที่ ๑๕ มิถุนายน ๒๕๖๒
ลงชื่อ: [Signature]
ลงชื่อ: [Signature]
ลงชื่อ: [Signature]
ลงชื่อ: [Signature]

[Signature]

[Signature]
(นายเอกภร ทองชัย)
หัวหน้าฝ่ายออกแบบ

[Signature]

แบบขยายโดยเลข 10
1:1.5

(นายชนกฤต อัครธรรมพร) (นายชนกฤต อัครธรรมพร)
วิศวกร (นายชนกฤต อัครธรรมพร)
วิศวกร (นายชนกฤต อัครธรรมพร)
วิศวกร (นายชนกฤต อัครธรรมพร)

<p>แบบโครงการเครื่องเรือนอลิมพีคพระเกียรติ ขนาด 38.50 เมตร (เต็ม)</p> <p>แบบแบบทำสัญญาจ้างก่อสร้าง เลขที่ ๒๖๘/๒๕๖๗</p> <p>ลงวันที่ ๑๕ มิถุนายน ๒๕๖๗</p> <p>ลงชื่อ ผู้จัดทำ</p> <p>ลงชื่อ ผู้รับจ้าง</p> <p>ลงชื่อ พยาน</p> <p>ลงชื่อ พยาน</p>	<p>บริษัท ทรานส์ สตีล อิมพีเรียล จำกัด</p> <p>100/1 หมู่ 7 ถนนสาย ๒๖๘ ซอย ๗๒ ถนนสาย ๒๖๘ แขวงบางนา เขตสวนหลวง กรุงเทพมหานคร 1๐๖๖๐</p> <p>กรมการช่างอุตสาหกรรมจังหวัดชลบุรี</p> <p>กรมส่งเสริมการค้าระหว่างประเทศ กระทรวงพาณิชย์</p> <p>กรมส่งเสริมการค้าระหว่างประเทศ กระทรวงพาณิชย์</p> <p>กรมส่งเสริมการค้าระหว่างประเทศ กระทรวงพาณิชย์</p>	<p>แบบโครงการเครื่องเรือนอลิมพีคพระเกียรติ</p> <p>ขนาด 38.50 เมตร (เต็ม)</p> <p>รูปด้านซ้าย</p> <p>รูปตัด</p> <p>ขนาดเสาเข็ม</p> <p>ขนาดเสาเข็ม 1:20</p> <p>ขนาดเสาเข็ม 1:50</p> <p>ขนาดเสาเข็ม 1:20</p>
---	--	--



กรมส่งเสริมการค้าระหว่างประเทศ

กรมส่งเสริมการค้าระหว่างประเทศ

กรมส่งเสริมการค้าระหว่างประเทศ

ชื่อตำแหน่ง	(นายอภิชาต อึ้งเอียด) <i>อึ้งเอียด</i>
ตำแหน่ง	ผู้อำนวยการ
ชื่อตำแหน่ง	(นายอภิชาต อึ้งเอียด) <i>อึ้งเอียด</i>
ตำแหน่ง	ผู้อำนวยการ
ชื่อตำแหน่ง	(นายอภิชาต อึ้งเอียด) <i>อึ้งเอียด</i>
ตำแหน่ง	ผู้อำนวยการ
ชื่อตำแหน่ง	(นายอภิชาต อึ้งเอียด) <i>อึ้งเอียด</i>
ตำแหน่ง	ผู้อำนวยการ

ผู้อำนวยการสำนักงานส่งเสริมการค้าระหว่างประเทศจังหวัดชลบุรี

กรมส่งเสริมการค้าระหว่างประเทศ

กรมส่งเสริมการค้าระหว่างประเทศ

กรมส่งเสริมการค้าระหว่างประเทศ

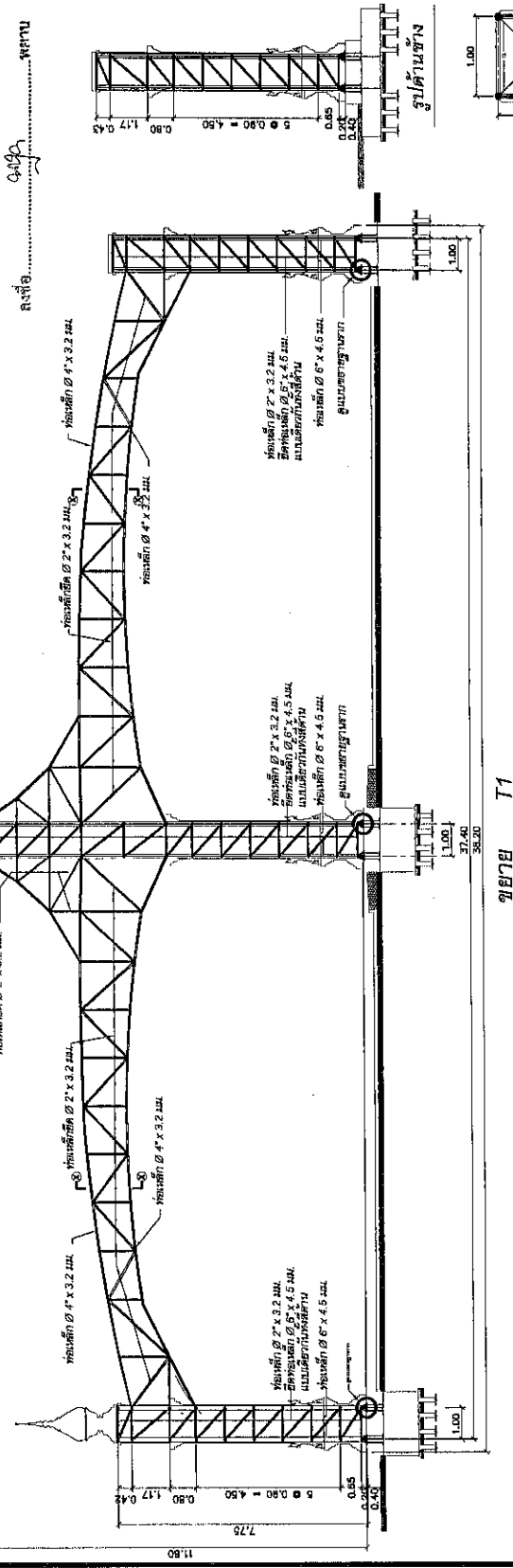

นายอภิชาต อึ้งเอียด (นางพิมพ์พร บุนอั้นต์) *พิมพ์พร บุนอั้นต์*

ผู้จัดการงานทั่วไปชำนาญการ

นายอภิชาต อึ้งเอียด (นายอภิชาต อึ้งเอียด) *อภิชาต อึ้งเอียด*

วิศวกรโยธาชำนาญการ

นายอภิชาต อึ้งเอียด (นายอภิชาต อึ้งเอียด) *อภิชาต อึ้งเอียด*

วิศวกรโยธา

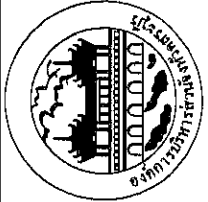

องค์การบริหารส่วนจังหวัดชลบุรี

ส่วนงาน
 ๑. ฝ่ายช่างโยธาและโยธาธิการ
 พ.ระชาภิรมย์ตามมติที่ประชุมครั้งที่ ๖ วันที่ ๒๒ พฤษภาคม
 แผนกที่ ๒
 กองช่างโยธาและโยธาธิการ
 ๑. ฝ่ายช่างโยธาและโยธาธิการ

ชื่อแบบ	(ภาคใต้) ๑๑๑๑	(ภาคใต้) ผู้ดำเนินการ
ผู้จัดทำ	๑. นาย ก. ก.	(นาย ก. ก. ก.) ผู้ดำเนินการ
ตรวจสอบ	(นาย ก. ก. ก.) ผู้ดำเนินการ	(นาย ก. ก. ก.) ผู้ดำเนินการ
ผู้อนุมัติ	(นาย ก. ก. ก.) ผู้ดำเนินการ	(นาย ก. ก. ก.) ผู้ดำเนินการ
ผู้อนุมัติ	(นาย ก. ก. ก.) ผู้ดำเนินการ	(นาย ก. ก. ก.) ผู้ดำเนินการ
ผู้อนุมัติ	(นาย ก. ก. ก.) ผู้ดำเนินการ	(นาย ก. ก. ก.) ผู้ดำเนินการ
ผู้อนุมัติ	(นาย ก. ก. ก.) ผู้ดำเนินการ	(นาย ก. ก. ก.) ผู้ดำเนินการ
ผู้อนุมัติ	(นาย ก. ก. ก.) ผู้ดำเนินการ	(นาย ก. ก. ก.) ผู้ดำเนินการ
ผู้อนุมัติ	(นาย ก. ก. ก.) ผู้ดำเนินการ	(นาย ก. ก. ก.) ผู้ดำเนินการ
ผู้อนุมัติ	(นาย ก. ก. ก.) ผู้ดำเนินการ	(นาย ก. ก. ก.) ผู้ดำเนินการ
ผู้อนุมัติ	(นาย ก. ก. ก.) ผู้ดำเนินการ	(นาย ก. ก. ก.) ผู้ดำเนินการ

อนุมัติ (นาย ก. ก. ก.) ผู้ดำเนินการ
 รองนายกองค์การบริหารส่วนจังหวัด ชลบุรี
 นาย ก. ก. ก. ผู้ดำเนินการ
 นาย ก. ก. ก. ผู้ดำเนินการ
 นาย ก. ก. ก. ผู้ดำเนินการ
 นาย ก. ก. ก. ผู้ดำเนินการ
 นาย ก. ก. ก. ผู้ดำเนินการ
 นาย ก. ก. ก. ผู้ดำเนินการ

แบบฐานราก (เดิม)

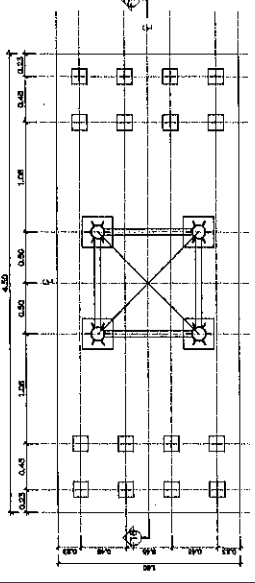
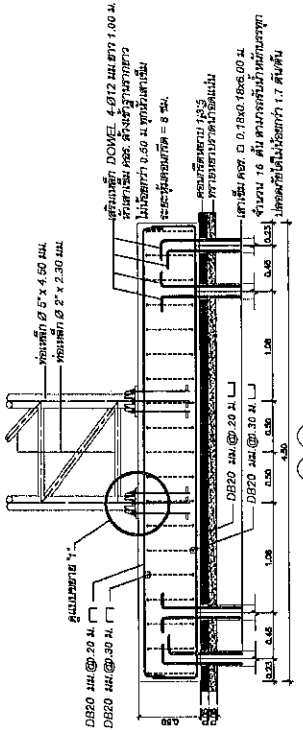

ฐานรากเดิม F16
 1:50

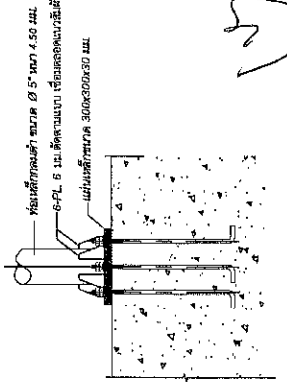

(นาย ก. ก. ก.) ผู้ดำเนินการ

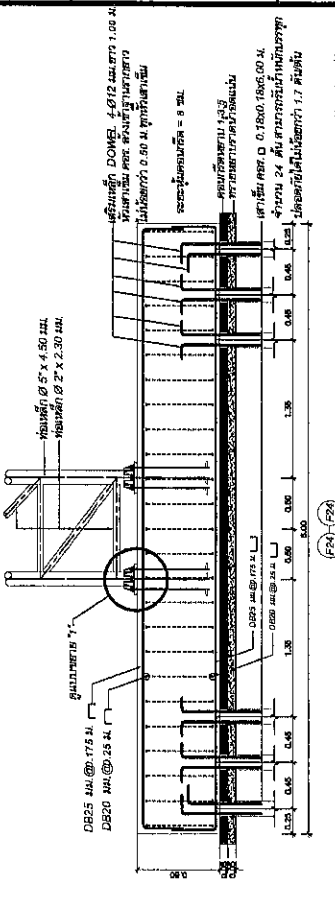

แบบแบบที่ยกยู่จากเดิม

ลงวันที่ ๑๕ มิถุนายน ๒๕๖๖

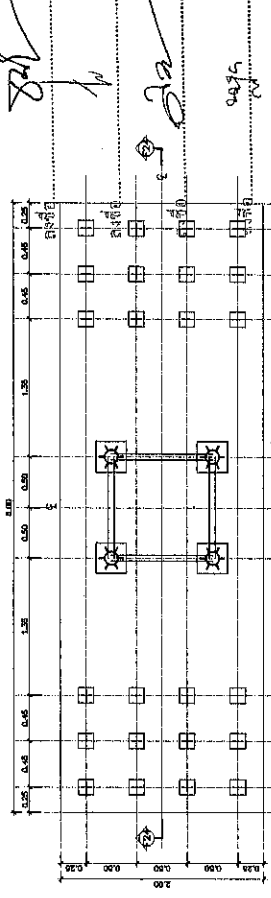

ฐานรากเดิม F24
 1:50

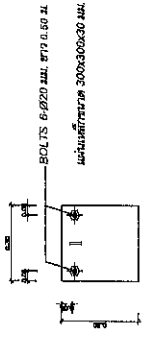

(นาย ก. ก. ก.) ผู้ดำเนินการ

(นาย ก. ก. ก.) ผู้ดำเนินการ

แบบงานระบบไฟฟ้าที่กลุ่มประตูเมืองเฉลิมพระเกียรติ

พระบรมราชากิจเขต

Table with 2 columns: No., Description of electrical equipment (e.g., EEC-1, EEC-2).

สัญลักษณ์ระบบไฟฟ้า

Table mapping electrical symbols to their names and descriptions (e.g., CIRCUIT BREAKER, PHOTO ELECTRIC CELL).

หมายเหตุ : RCBO หมายถึง เซอร์กิตเบรกเกอร์ชนิดมีเครื่องตัดไฟรั่วในตัว

Handwritten signature and name: (นายสุชาติ ทองใย) หัวหน้าช่างติดตั้ง

รายละเอียดข้อกำหนดงานระบบไฟฟ้า

- 1.มาตรฐานการติดตั้งระบบไฟฟ้า การติดตั้งเป็นไปตามมาตรฐานการติดตั้งไฟฟ้าสำหรับประเทศไทยฉบับล่าสุดของ วิศวกรรมสถานแห่งประเทศไทย ในพระบรมราชูปถัมภ์ และ/หรืออุปกรณ์คุณภาพดีกว่า และ/หรือจำนวนครบถ้วนกว่าตามข้อกำหนดของผู้ว่าจ้างเป็นอย่างน้อย

หลังจากการติดตั้งแล้วเสร็จ ผู้รับจ้างต้องเป็นกรรมการตรวจสอบการท างานของอุปกรณ์ไฟฟ้าทั้งหมด ก่อนนำผู้ว่าจ้างพร้อมผู้รับจ้างและผู้ประกอบการและช่างเทคนิคประจำโครงการเข้าตรวจสอบและแก้ไขข้อบกพร่องก่อนการปิดมอบงาน การรับประกัน ผู้รับจ้างต้องรับผิดชอบการรับประกันการใช้งานและรับประกันอายุการใช้งานตามที่กำหนดไว้ในเอกสาร 2 ปี นับตั้งแต่วันที่มอบงาน ครบถ้วน ในระยะเวลา รับประกันนี้ถ้าหากวัสดุอุปกรณ์ใดชำรุดใช้งานได้ ผู้รับจ้างต้องเปลี่ยนแก้ไข วัสดุที่ได้ชำรุดได้ผู้รับจ้าง ต้องเปลี่ยนค่าใช้จ่ายในการติดตั้ง

รายละเอียดแผงเมนสวิตช์ CU

ชื่อคนรับทำงาน หรือระบบไฟฟ้าเดิมในตู้เดิม 2-1/2-4 4KV-400mm. มีผู้รับจ้าง 90%

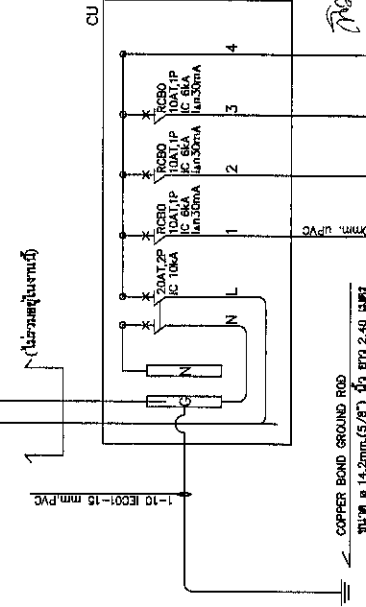

Handwritten signature and name: (นายทศพล พรรคนาวิน) วิศวกรช่างงานอาคาร



Approval table with columns for Name, Position, Signature, and Stamp. Includes roles like 'ช่างควบคุมและติดตั้ง' and 'ช่างควบคุมและติดตั้ง'.

อนุมัติ/เสนอ/ปฏิเสธ (นายทศพล พรรคนาวิน) วิศวกรช่างงานอาคาร

อนุมัติ/เสนอ/ปฏิเสธ (นายสุชาติ ทองใย) หัวหน้าช่างติดตั้ง

อนุมัติ/เสนอ/ปฏิเสธ (นายทศพล พรรคนาวิน) วิศวกรช่างงานอาคาร

อนุมัติ/เสนอ/ปฏิเสธ (นายทศพล พรรคนาวิน) วิศวกรช่างงานอาคาร

อนุมัติ/เสนอ/ปฏิเสธ (นายทศพล พรรคนาวิน) วิศวกรช่างงานอาคาร

อนุมัติ/เสนอ/ปฏิเสธ (นายทศพล พรรคนาวิน) วิศวกรช่างงานอาคาร

อนุมัติ/เสนอ/ปฏิเสธ (นายทศพล พรรคนาวิน) วิศวกรช่างงานอาคาร

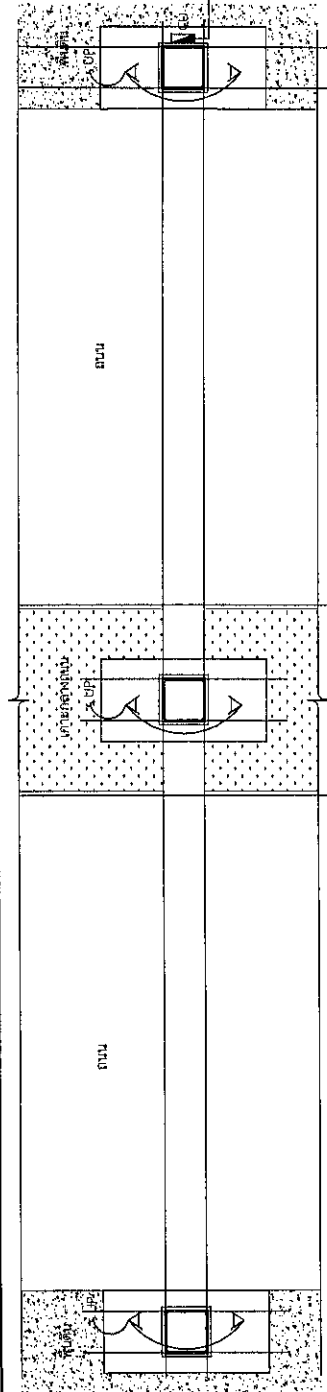

ผังรอบไฟฟ้าแรงต่ำขนาด ๒๕ kv
1:100

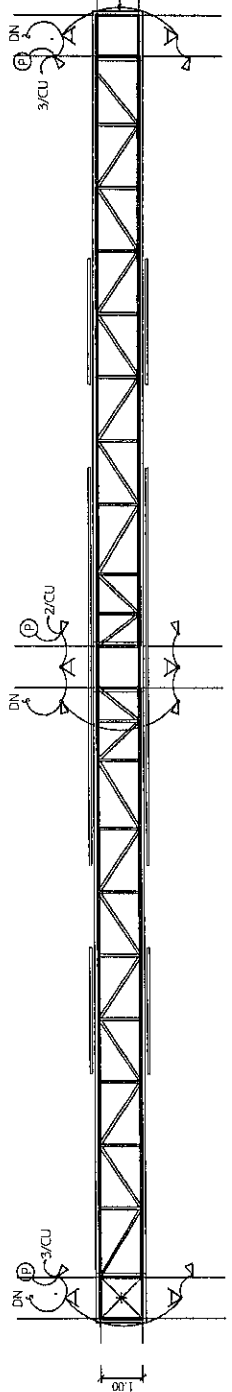

ผังรอบไฟฟ้าแรงส่งขนาด ๒๕ kv
1:100

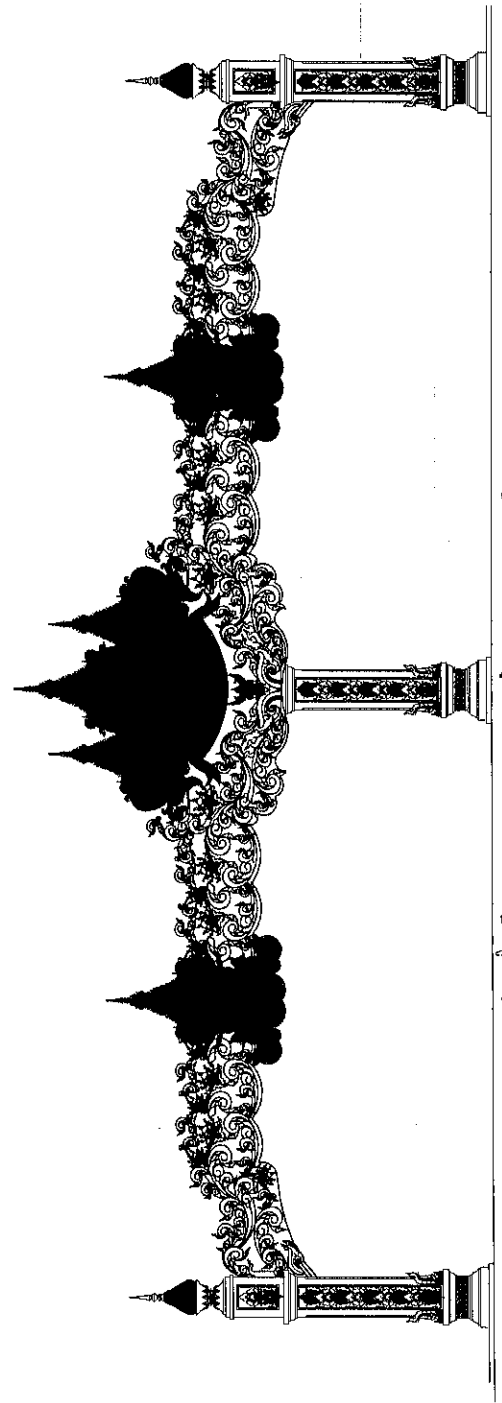

(นายสุชาติ ทองดี)
หัวหน้าฝ่ายออกแบบ

2502

รูปแสดงตำแหน่งติดตั้งโคมไฟ

1:100

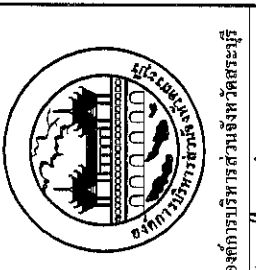

องค์การบริหารส่วนจังหวัดสุรินทร์

โครงการพัฒนาและปรับปรุงระบบไฟฟ้า
ระบบ ๖ และ ๒๕ kv
ในพื้นที่ตำบลเมืองเก่า อำเภอเมือง

ผู้จัดทำ

ผู้ควบคุมงาน

ผู้ตรวจสอบ

ผู้ตรวจสอบ

ผู้ตรวจสอบ

ผู้ตรวจสอบ

ผู้ตรวจสอบ

ผู้ตรวจสอบ

ผู้อำนวยการโครงการ

นายกองดีการบริหารส่วนจังหวัดสุรินทร์

นายกองดี

นายกองดี

นายกองดี

(นายทศกร ทวีกรวิภา
วิศวกรโยธาชำนาญพิเศษ)
หัวหน้างานโยธา

2502

รูปแสดงตำแหน่งติดตั้งโคมไฟ

1:100

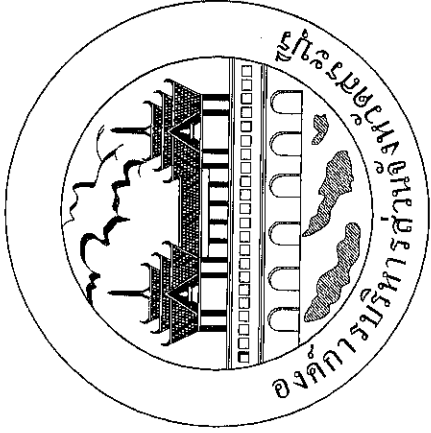

แบบแนบท้ายสัญญาจ้างก่อสร้าง เลขที่ ๑๒๘ / ๒๕๖๗
ฉบับที่ ๑๘ มี.ย. ๒๕๖๗ จำนวน ๓๘ หน้า

ลงชื่อ.....ผู้ว่าราชการจังหวัดอยุธยา ๒๐๐๙
ลงชื่อ.....ผู้รับใช้
ลงชื่อ.....พยาน

ลงชื่อ.....พยาน

แบบซ่อมแซม

ซ่อมประตูเมืองเฉลิมพระเกียรติ

พระราชพิธีมหามงคลเฉลิมพระชนมพรรษา 6 รอบ 72 พรรษา

ประจำภาคกลาง

แบบที่ 2

ทางหลวงหมายเลข 1 บริเวณ กม. ที่ 104+744

(หน้าศูนย์การทหารม้า)

Handwritten signature

ฝ่ายช่างสุขาภิบาล ส่วนการโยธา สำนักช่าง

Handwritten signature
(นายสุชาติ ทองดี)
หัวหน้าฝ่ายออกแบบ

Handwritten signature

Handwritten signature
(นายทศพล วรรณกร)
วิศวกรโยธาชำนาญการ

Handwritten signature
(นางฉิมพร บุญอินดี)
นักจัดการงานทั่วไปชำนาญการ

แบบคุ้มครองมณฑลพระเกียรติ ขนาด 38.20 เมตร



แบบแนบท้ายสัญญาจ้างก่อสร้าง เลขที่ ๑๒๘ / ๒๕๖๗
 ลงวันที่ ๑๕.๐๒.๒๕๖๗ จำนวน ๑๓ หน้า

ลงชื่อ.....ผู้จ้าง

ลงชื่อ.....ผู้รับจ้าง

ลงชื่อ.....พยาน

ลงชื่อ.....พยาน

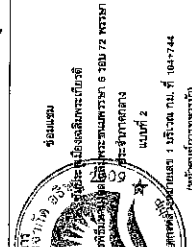

ชื่อแบบ	(นาย)นิพนธ์ ชุ่มเอี่ยม ผู้ช่วยอธิบดี
สำเนา	(นาย)ทอง พงษ์พานิช อธิบดีกรมช่างศิลป์
วิชาการ	(นาย)สุวิทย์ ธรรมสาร อธิบดีกรมช่างศิลป์
ตรวจแบบ	(นาย)สุวิทย์ ธรรมสาร อธิบดีกรมช่างศิลป์
ตรวจสถาป	(นาย)สุวิทย์ ธรรมสาร อธิบดีกรมช่างศิลป์
ตรวจงาน	(นาย)ประจักษ์ ธรรมสาร ผู้ช่วยอธิบดีกรมช่างศิลป์
เจ้าหน้า	(นาย)สุวิทย์ ธรรมสาร อธิบดีกรมช่างศิลป์
เจ้าหน้า	(นาย)นิพนธ์ ชุ่มเอี่ยม ผู้ช่วยอธิบดีกรมช่างศิลป์

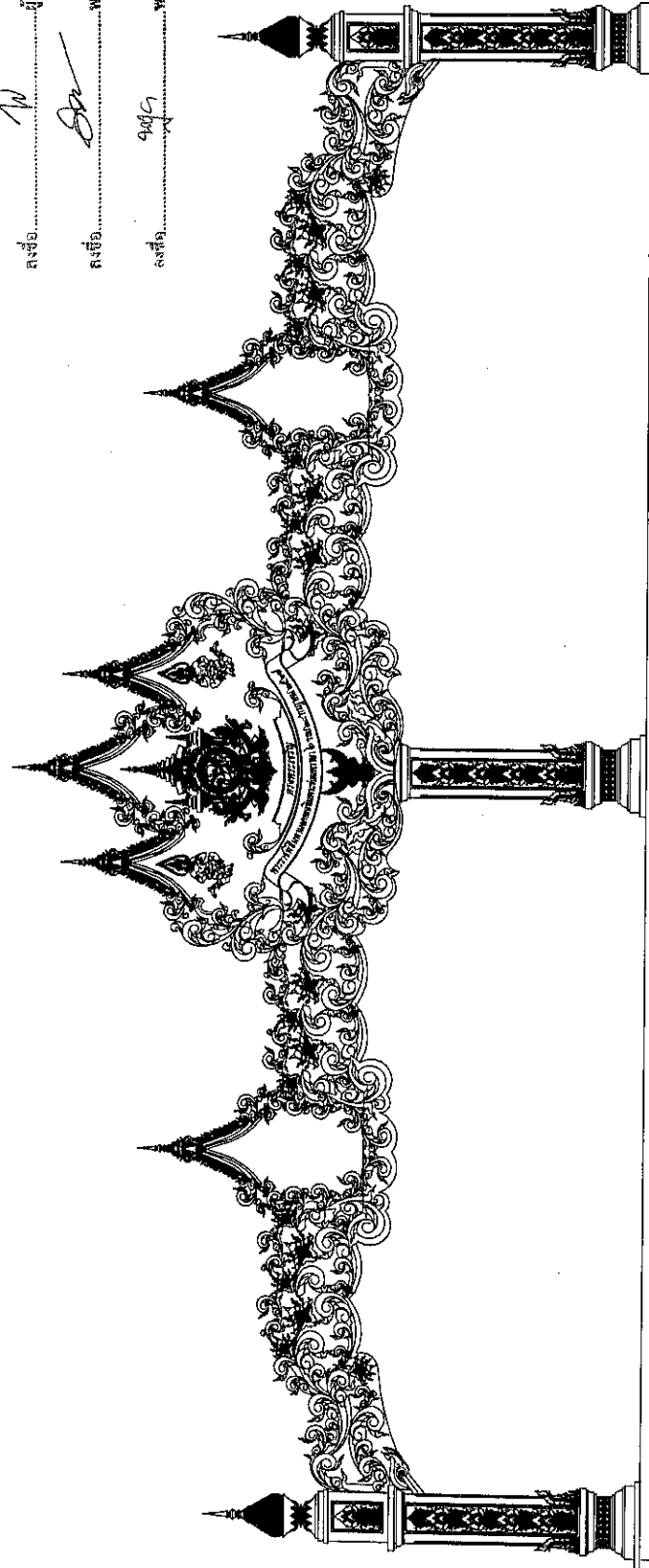

38.50

นักเขียนภาพ ชุ่มเอี่ยมพระเกียรติ
 พระราชพิธีมหามงคลเฉลิม พระชนมพรรษา 6 รอบ 72 พรรษา

อนุมัติโดยอธิบดีกรมช่างศิลป์

นายอภิรักษ์เกียรติ อัครคุณวิบูลย์

นายอภิรักษ์เกียรติ อัครคุณวิบูลย์

นายอภิรักษ์เกียรติ อัครคุณวิบูลย์

นายอภิรักษ์เกียรติ อัครคุณวิบูลย์

นายอภิรักษ์เกียรติ อัครคุณวิบูลย์

นายอภิรักษ์เกียรติ อัครคุณวิบูลย์

นายอภิรักษ์เกียรติ อัครคุณวิบูลย์

นายอภิรักษ์เกียรติ อัครคุณวิบูลย์

นายอภิรักษ์เกียรติ อัครคุณวิบูลย์

นายอภิรักษ์เกียรติ อัครคุณวิบูลย์

นายอภิรักษ์เกียรติ อัครคุณวิบูลย์

นายอภิรักษ์เกียรติ อัครคุณวิบูลย์

นายอภิรักษ์เกียรติ อัครคุณวิบูลย์

(นาย)สุวิทย์ ธรรมสาร
 วิศวกรโยธาชำนาญการ

(นาย)สุวิทย์ ธรรมสาร

(นาย)สุวิทย์ ธรรมสาร

(นาย)สุวิทย์ ธรรมสาร

(นาย)สุวิทย์ ธรรมสาร

(นาย)สุวิทย์ ธรรมสาร

(นาย)สุวิทย์ ธรรมสาร

(นาย)สุวิทย์ ธรรมสาร

(นาย)สุวิทย์ ธรรมสาร

นางจิตติภรณ์ ธรรมสาร

รูปแบบलेख

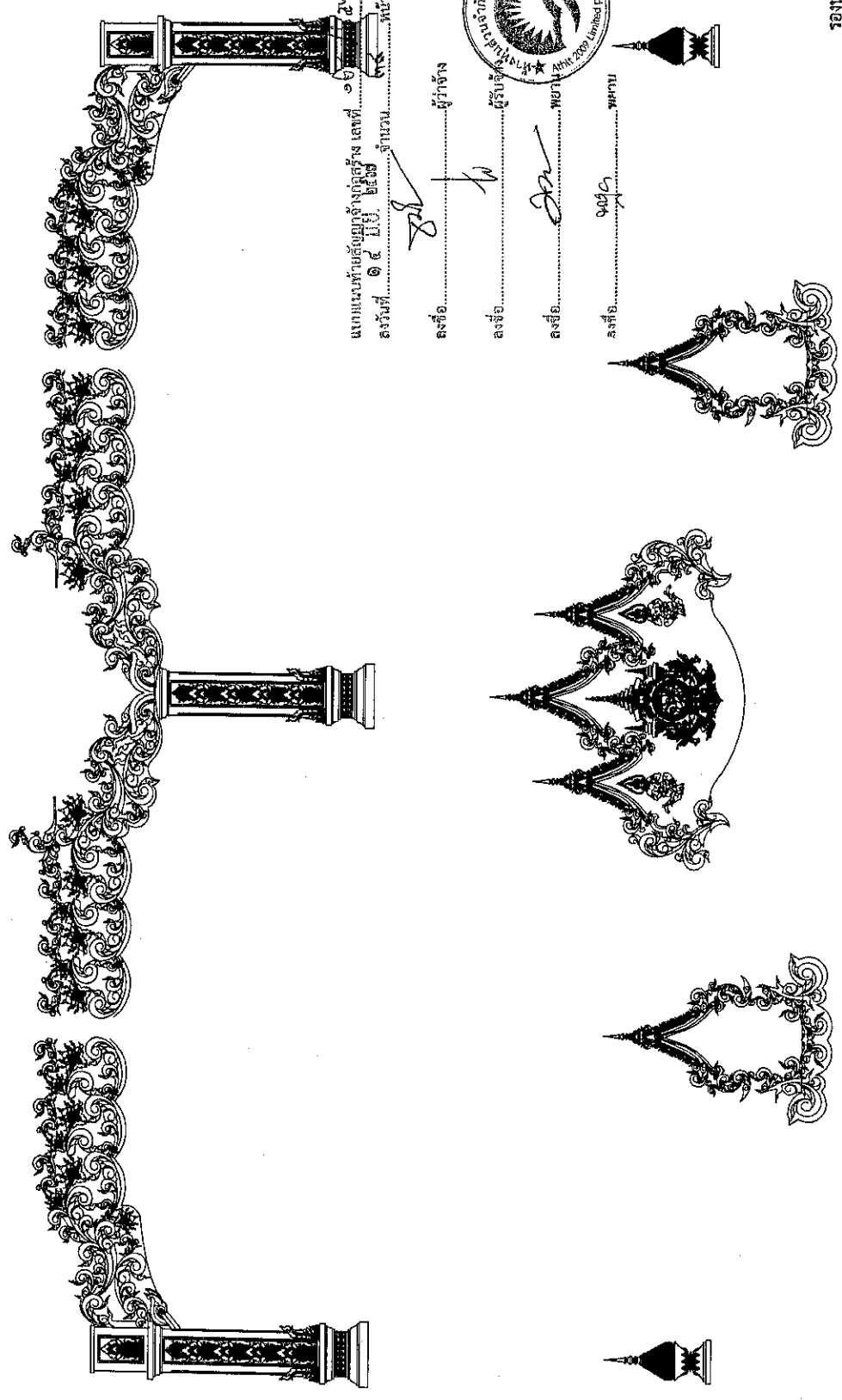

เลเซอร์ที่ 1

เลเซอร์ที่ 2

เลเซอร์ที่ 3

แบบแนบท้ายสัญญาจ้างก่อสร้าง เลขที่... ๑๖) ...
 ลงวันที่ ๑๕ มิถุนายน ๒๕๕๗
 ลงชื่อ.....ผู้จ้าง
 ลงชื่อ.....ผู้รับจ้าง
 ลงชื่อ.....พยาน
 ลงชื่อ.....พยาน

(นายยศพล พรรคณานันท์)
 วิศวกรโยธาชำนาญการ

ลงชื่อ.....

นายสุชากร ทองชัย
 หัวหน้าฝ่ายออกแบบ

ทวิภักดิ์
 (นางพิมพ์พร บุญอนันต์)
 นักจัดการงานทั่วไประดับชำนาญการ

	
องค์การบริหารส่วนจังหวัดสระบุรี โครงการ..... ออมนวน ผู้ลงทะเบียนอิเล็กทรอนิกส์ พระราชพิธีมหามงคลเฉลิมพระชนมพรรษา 8 รอบ 72 พรรษา ประจำปีงบประมาณ หมวดที่ 2 ทางหลวงหมายเลข 1 กิโลเมตร ที่ 104+744 (หน้าศูนย์บริการทราฟฟ์)	
ผู้รับแบบ	(นายเจตนา ผู้สมัคร) ผู้รับแบบสมัคร
สำรวจ	(นายยศพล พรรคณานันท์) วิศวกรโยธาชำนาญการ
วิศวกร ตรวจสอบ	(นายสุชากร พรรคณานันท์) วิศวกรโยธาชำนาญการ (๒๕)
ผู้รับ	(นายสุชากร ทองชัย) หัวหน้าฝ่ายออกแบบ
ผู้ตรวจ	(นายประสิทธิ์ อุบลเกษม) ผู้ควบคุมงานก่อสร้าง
เห็นชอบ	(นายสุชากร ผู้สมัคร) ผู้รับแบบสมัคร
เห็นชอบ	(นางสาวนิภา ประวีร์พัฒน์) นักส่งเสริมการค้าสัมพันธ์
ลงนามในสัญญาจ้างก่อสร้างส่วนจังหวัด ปฏิบัติราชการ... นายยศพล พรรคณานันท์ นายช่างเทคนิคการบริหารส่วนจังหวัด	
แบบแปลน	จุฬารัตน
มาตรฐาน	
วันเดือนปี	
แบบร่างที่	

แบบแสดงรายละเอียดแปลนค้ำระดับ

แบบแปลนท้ายสัญญาจ้างก่อสร้าง เลขที่ ๑๒๘ / ๒๕๖๗
ครั้งที่ ๑๕ ปี ๒๕๖๗ จำนวน ๓๕ หน้า

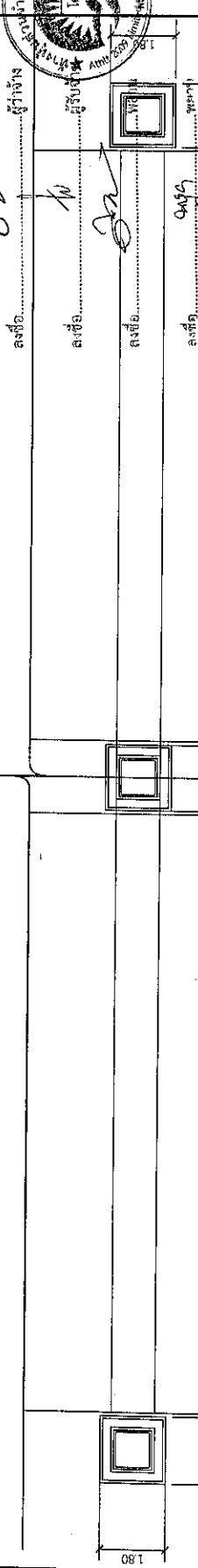

จุดวางเสา 1.80 38.50

จุดวางค้ำ 1.80

จุดวางประตู 1.80

แปลน ที่ระดับ +1.50
ขนาดค้ำ 1.75

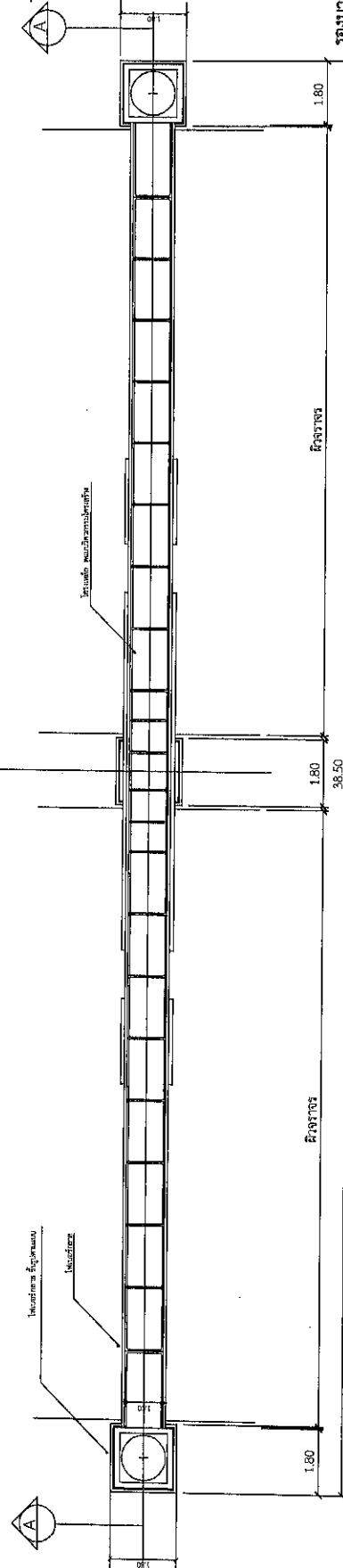

จุดวางเสา 1.80 38.50

จุดวางค้ำ 1.80

จุดวางประตู 1.80



สำนักงาน
กรุงเทพมหานคร
กรุงเทพมหานคร

แผนผัง 2
ทางหลวงหมายเลข 1 บริเวณ กม. ที่ 19+744
(หมู่ ๒ บ้านหนองแขม)

ชื่อแบบ	(นายเปรมาน หุ่นรัตน์) ผู้บังคับกองร้อย
ตำแหน่ง	(นายพิเศษ พรรณนาวัน) วิศวกรโยธา
วิศวกร	(นายวิชาญ ช่างวาน) วิศวกรโยธา
ตรวจสอบ	(นายเชษฐาภรณ์ ทองทัฬห) วิศวกรโยธา
ตรวจงาน	(นายประสิทธิ์ สุขงาม) ผู้ควบคุมงานก่อสร้าง
ให้พิมพ์	(นายสุชาติ สมภักดิ์) ผู้ควบคุมการก่อสร้าง
ให้พิมพ์	(นายวิชาญ พรรณนาวัน) ผู้ควบคุมการก่อสร้าง

อนุมัติแบบแปลน

กรุงเทพมหานคร อุตสาหกรรม (นายวิชาญ พรรณนาวัน)

กองการศึกษา กรุงเทพมหานคร ปฏิบัติราชการแทน

นายผ่องศักดิ์ประเสริฐสงฆ์ผู้บังคับกองร้อย

นายแสง

นายวิชาญ

นายสุชาติ

นายประสิทธิ์

นายพิเศษ

นายวิชาญ

(นายพิเศษ พรรณนาวัน)
วิศวกรโยธารับอนุญาต

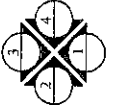

แปลน ที่ระดับ +13.50
ขนาดค้ำ 1.75

(นายวิชาญ พรรณนาวัน)
ผู้ควบคุมการก่อสร้าง

นักวิชาการงานทั่วไปชำนาญการ

แบบแสดงรายละเอียดงานสถาปัตยกรรม

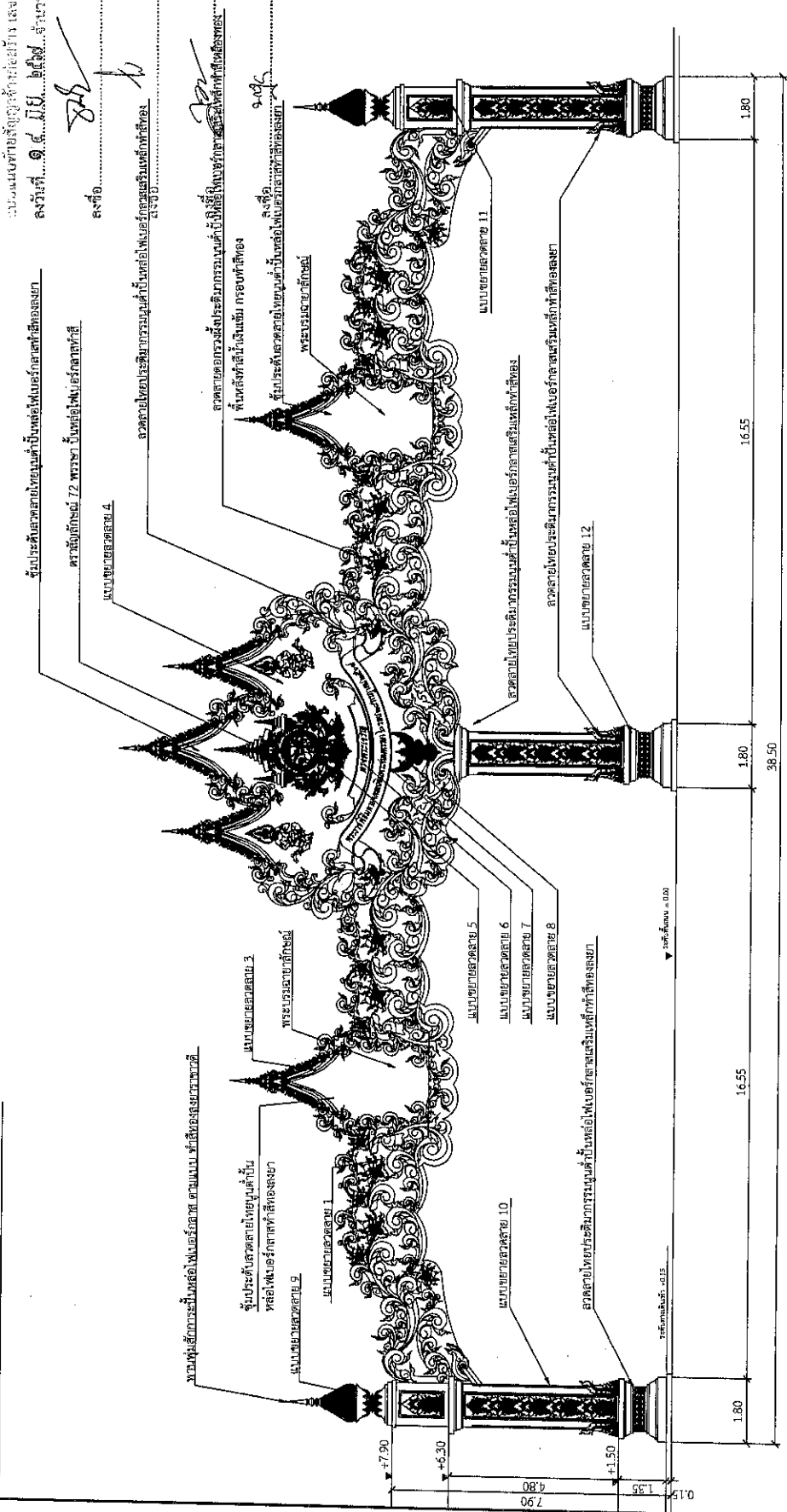

รูปด้าน 1, 3
ขนาดชน 1:1.50

รายงานของสำนักงานวิศวกรรมจังหวัด ปฏิบัติที่...

ชื่อ	(นายสมศักดิ์ อัคระสัมพันธ์)
ตำแหน่ง	นักออกแบบ
นามสกุล	อัคระสัมพันธ์
วันเดือนปี	
เบอร์โทรศัพท์	

นายสมศักดิ์ อัคระสัมพันธ์
 (นายสมศักดิ์ อัคระสัมพันธ์)
 วิศวกร
 (นางสาวศุภมาส อัคระสัมพันธ์)
 วิศวกร
 (นายสมศักดิ์ อัคระสัมพันธ์)
 วิศวกร

สภาวิศวกร
 2001
 สำนักงานวิศวกรรมจังหวัด
 6 ของ 72 วิทยา
 จังหวัดนครพนม
 โทร. 042-744
 (หน้าศูนย์ราชการ)

แบบแสดงรายละเอียดงานสถาปัตยกรรม

ทางสถาปัตย์เขียนโดย ส.แมนะวิชัยเชษฐาภาส

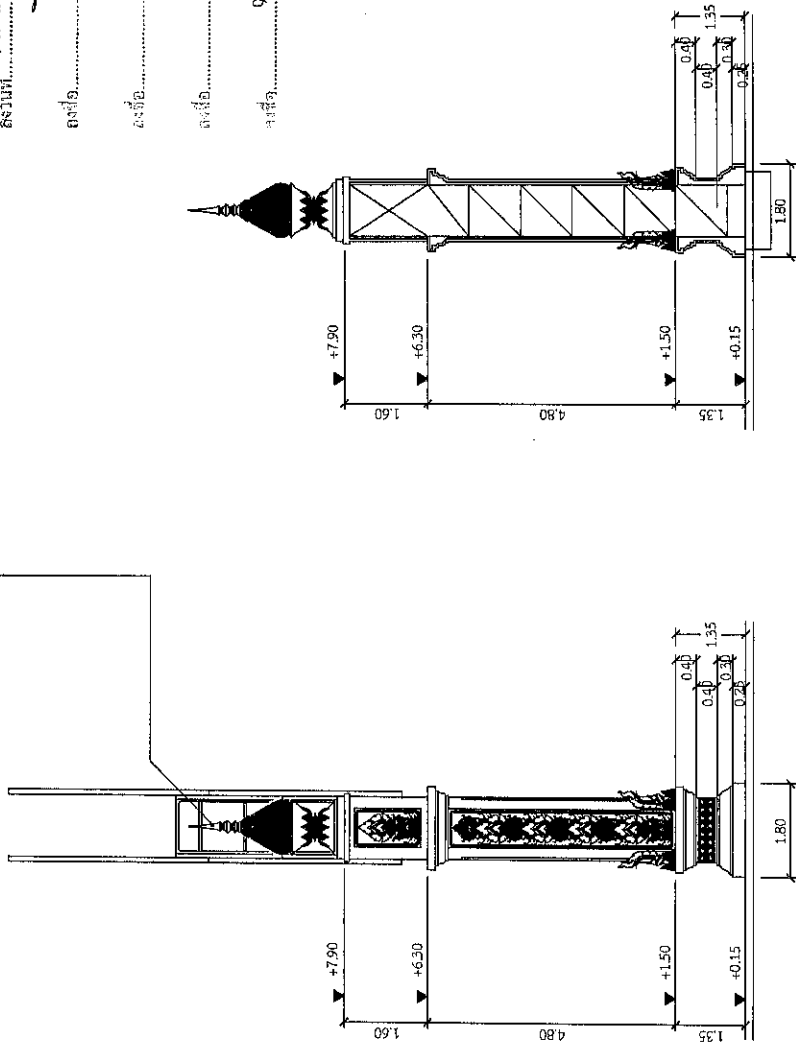

รูปด้านข้าง 1:75

รูปด้านหน้า 1:75

[Signature]

(นายถาวร ทองฝ้าย) หัวหน้าช่างออกแบบ

[Signature]

(นายพศท พชรบทวิน) วิศวกรโยธาชำนาญการ

[Signature]

(นางพิมพ์พร บุญอนันต์) นักจัดการงานทั่วไปชำนาญการ



แบบแปลนท้ายสัญญาจ้างก่อสร้าง เลขที่ ๑๒๑ / ๒๕๖๑ / ๒๕๖๒ จำนวน ๓๕ ใบเขียน

ชื่อ: *[Signature]* ตำแหน่ง: ผู้กำกับ

ชื่อ: *[Signature]* ตำแหน่ง: ผู้รับผิดชอบงาน

ชื่อ: *[Signature]* ตำแหน่ง: วิศวกร

ชื่อ: *[Signature]* ตำแหน่ง: วิศวกร

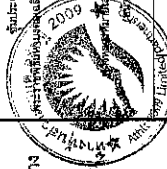

ชื่อตำแหน่ง	(นายอภิรักษ์ คุณเกียรติ) ผู้ช่วยอธิการบดี
ชื่อตำแหน่ง	(นายพศท พชรบทวิน) วิศวกรโยธาชำนาญการ
ชื่อตำแหน่ง	(นางประทีป ทาวาน) วิศวกรโยธาชำนาญการ (ว)
ชื่อตำแหน่ง	(นายสุชาติ สมบัติ) ผู้ช่วยอธิการบดี
ชื่อตำแหน่ง	(นางประทีป คุณเกษม) ผู้ช่วยอธิการบดี
ชื่อตำแหน่ง	(นายสุชาติ สมบัติ) ผู้ช่วยอธิการบดี
ชื่อตำแหน่ง	(นางสาวนิลา ประสิทธิ์งาม) ผู้ช่วยอธิการบดี

รองอธิการบดีฝ่ายอาคาร

อธิการบดีมหาวิทยาลัยอัสสัมชัญ

นายอรรถกิติกร บริหารส่วนจังหวัด ปฏิบัติราชการ

นายอรรถกิติกร บริหารส่วนจังหวัด ปฏิบัติราชการ

นายอรรถกิติกร บริหารส่วนจังหวัด ปฏิบัติราชการ

นายอรรถกิติกร บริหารส่วนจังหวัด ปฏิบัติราชการ

นายอรรถกิติกร บริหารส่วนจังหวัด ปฏิบัติราชการ

นายอรรถกิติกร บริหารส่วนจังหวัด ปฏิบัติราชการ

นายอรรถกิติกร บริหารส่วนจังหวัด ปฏิบัติราชการ

แบบแปลน	รูปด้าน 2	รูปด้านข้าง
ภาพร่าง		
วันเดือนปี		
แบบเสร็จ		

แบบแสดงรายละเอียดงานสถาปัตยกรรม

แบบแบบท้ายสัญญาจ้างก่อสร้าง เลขที่ ๑๒๘ / ๒๕๖๗
 ลงวันที่ ๑๕ มิถุนายน ๒๕๖๗
 ๒๕๖๗

ลงชื่อ.....ผู้ว่าจ้าง

ลงชื่อ.....ผู้รับจ้าง

ลงชื่อ.....พยาน

ลงชื่อ.....พยาน

ลงชื่อ.....พยาน

ลงชื่อ.....พยาน

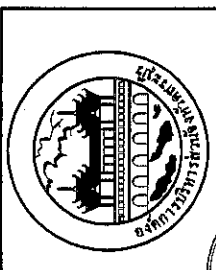

สำนักงานคณะกรรมการการอุดมศึกษา
 กระทรวงศึกษาธิการ
 กรุงเทพมหานคร 104744
 (หน้าศูนย์ราชการพญาไท)

เขียนแบบ	(นายเปี่ยมพงษ์ ภูมิสิทธิ์)
สำรวจ	(นายยศพล พงศ์เจริญ)
วิศวกร	(นายประจักษ์ ชวรสวน)
ตรวจสอบ	(นายอนุชากร ทองชัย)
ตรวจงาน	(นายประจักษ์ ชวรสวน)
เห็นชอบ	(นายสุทัศน์ สมภักดิ์)
เห็นชอบ	(นายเสาวนิก ประสิทธิ์พงษ์)

อนุมัติโดย
 นายกองเอก กิตติกร อัครเศรษฐียน
 นายกองเอก กิตติกร อัครเศรษฐียน

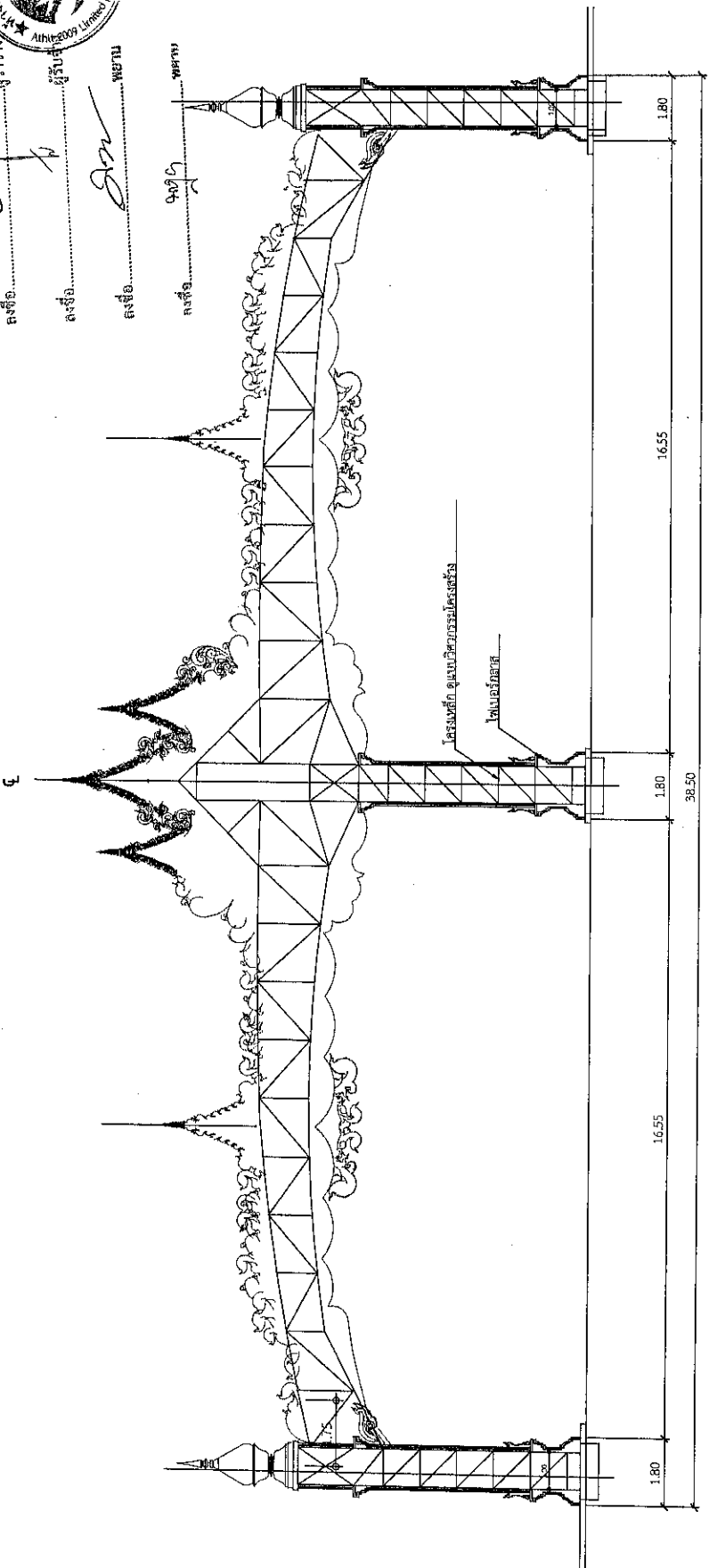

รูปตัด AA

มาตราส่วน 1:75

รองนายกองค์การบริหารส่วนจังหวัด ปฏิบัติราชการ

(นายยศพล พงศ์เจริญ)
 วิศวกรโยธาชำนาญการ

(นายอนุชากร ทองชัย)
 หัวหน้าฝ่ายออกแบบ

(นางพิมพ์พร บุญอนันต์)
 นักจัดการงานทั่วไปชำนาญการ

แบบแสดง	แบบสถาปัตย์ (๒๕๖๗)
มาตราส่วน	
วันที่อนุมัติ	
แบบเลขที่	

แบบชิ้นงานไม้เฟอร์นิเจอร์

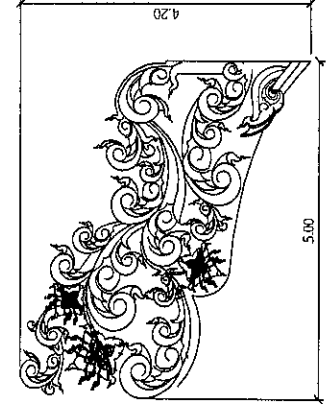
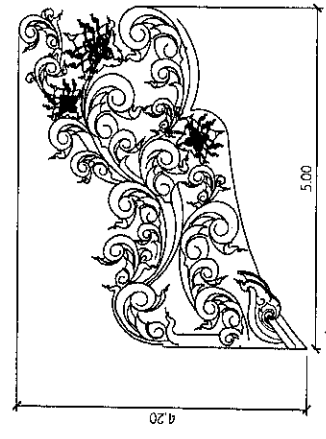
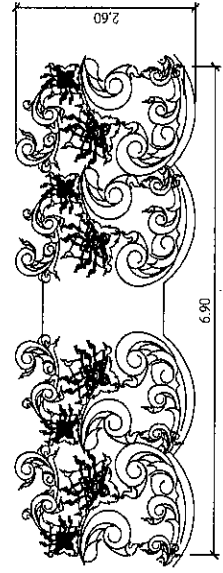
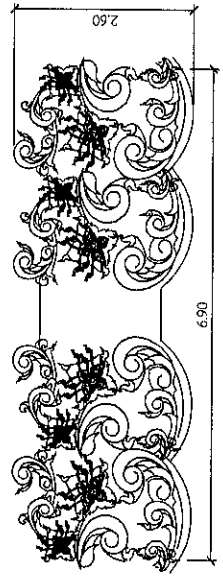
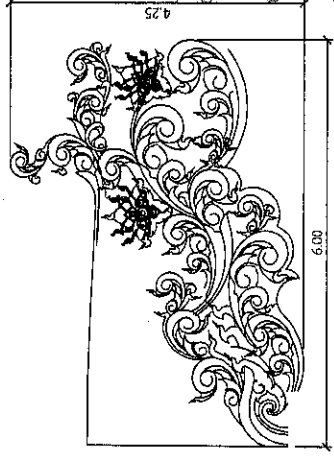
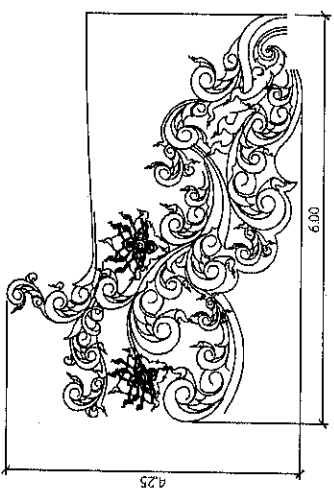

องค์การบริหารส่วนจังหวัดสระบุรี

โครงการ / ๒๕๖๗
 ชื่องาน
 ๓๔
 ๓๓
 โครงการขุดลอกและปรับปรุงระบบระบายน้ำในเขตเทศบาลนคร ๖ ๖๓ ๗๖ พ.ร.ว.๓
 ป.๖-๖๖๖๖๖๖
 แบบที่ ๒



ผู้อำนวยการ (นายสุชาติ สุวทรสถิต)	จังหวัดสระบุรี
ผู้ช่วยผู้อำนวยการ (นายสุชาติ สุวทรสถิต)	จังหวัดสระบุรี
ช่างเขียน (นางสาวสุนันดา สุวทรสถิต)	จังหวัดสระบุรี
ช่างสถาปนิก (นายสุชาติ สุวทรสถิต)	จังหวัดสระบุรี
ช่างสำรวจ (นายสุชาติ สุวทรสถิต)	จังหวัดสระบุรี
ช่างเขียน (นายสุชาติ สุวทรสถิต)	จังหวัดสระบุรี
ช่างเขียน (นายสุชาติ สุวทรสถิต)	จังหวัดสระบุรี
ช่างเขียน (นายสุชาติ สุวทรสถิต)	จังหวัดสระบุรี

นางนายองค์การบริหารส่วนจังหวัดสระบุรี
 นายกองดีการ บริหารส่วนจังหวัดสระบุรี
 ๒๕๖๗
 ๑๑
 ๑๑

นางนายองค์การบริหารส่วนจังหวัดสระบุรี
 นายกองดีการ บริหารส่วนจังหวัดสระบุรี
 ๒๕๖๗
 ๑๑
 ๑๑

นางนายองค์การบริหารส่วนจังหวัดสระบุรี
 นายกองดีการ บริหารส่วนจังหวัดสระบุรี
 ๒๕๖๗
 ๑๑
 ๑๑

นางนายองค์การบริหารส่วนจังหวัดสระบุรี
 นายกองดีการ บริหารส่วนจังหวัดสระบุรี
 ๒๕๖๗
 ๑๑
 ๑๑

 กระทรวงศึกษาธิการ สำนักงานบริหารส่วนจังหวัดบุรีรัมย์ อำเภอเมืองบุรีรัมย์ จังหวัดบุรีรัมย์	ผู้ว่าราชการจังหวัดบุรีรัมย์ อ.เมืองบุรีรัมย์ ๓๖๑๐๐ โทร. ๐๔๕-๖๒๖๑๑	เลขที่ ๒๒๘ ๒๒๘	(นายไฉฉาน อึ้งสิทธิ์) ผู้อำนวยการ
	ผู้ว่าราชการจังหวัดบุรีรัมย์ อ.เมืองบุรีรัมย์ ๓๖๑๐๐ โทร. ๐๔๕-๖๒๖๑๑	เลขที่ ๒๒๘ ๒๒๘	(นายไพฑูริศ พงษ์ทวี) ผู้อำนวยการ
ผู้ว่าราชการจังหวัดบุรีรัมย์ อ.เมืองบุรีรัมย์ ๓๖๑๐๐ โทร. ๐๔๕-๖๒๖๑๑	เลขที่ ๒๒๘ ๒๒๘	(นายสุวิทย์ อวสาน) ผู้อำนวยการ	(นายสุวิทย์ อวสาน) ผู้อำนวยการ
ผู้ว่าราชการจังหวัดบุรีรัมย์ อ.เมืองบุรีรัมย์ ๓๖๑๐๐ โทร. ๐๔๕-๖๒๖๑๑	เลขที่ ๒๒๘ ๒๒๘	(นายสุภากร ทองชัย) ผู้อำนวยการ	(นายสุภากร ทองชัย) ผู้อำนวยการ
ผู้ว่าราชการจังหวัดบุรีรัมย์ อ.เมืองบุรีรัมย์ ๓๖๑๐๐ โทร. ๐๔๕-๖๒๖๑๑	เลขที่ ๒๒๘ ๒๒๘	(นายไพฑูริศ พงษ์ทวี) ผู้อำนวยการ	(นายไพฑูริศ พงษ์ทวี) ผู้อำนวยการ
ผู้ว่าราชการจังหวัดบุรีรัมย์ อ.เมืองบุรีรัมย์ ๓๖๑๐๐ โทร. ๐๔๕-๖๒๖๑๑	เลขที่ ๒๒๘ ๒๒๘	(นายไพฑูริศ พงษ์ทวี) ผู้อำนวยการ	(นายไพฑูริศ พงษ์ทวี) ผู้อำนวยการ
ผู้ว่าราชการจังหวัดบุรีรัมย์ อ.เมืองบุรีรัมย์ ๓๖๑๐๐ โทร. ๐๔๕-๖๒๖๑๑	เลขที่ ๒๒๘ ๒๒๘	(นายไพฑูริศ พงษ์ทวี) ผู้อำนวยการ	(นายไพฑูริศ พงษ์ทวี) ผู้อำนวยการ

แบบท้ายสัญญาจ้างก่อสร้าง
 ลงวันที่ ๑๕ มิ.ย. ๒๕๖๒

ลงชื่อ.....
 ลงชื่อ.....
 ลงชื่อ.....
 ลงชื่อ.....

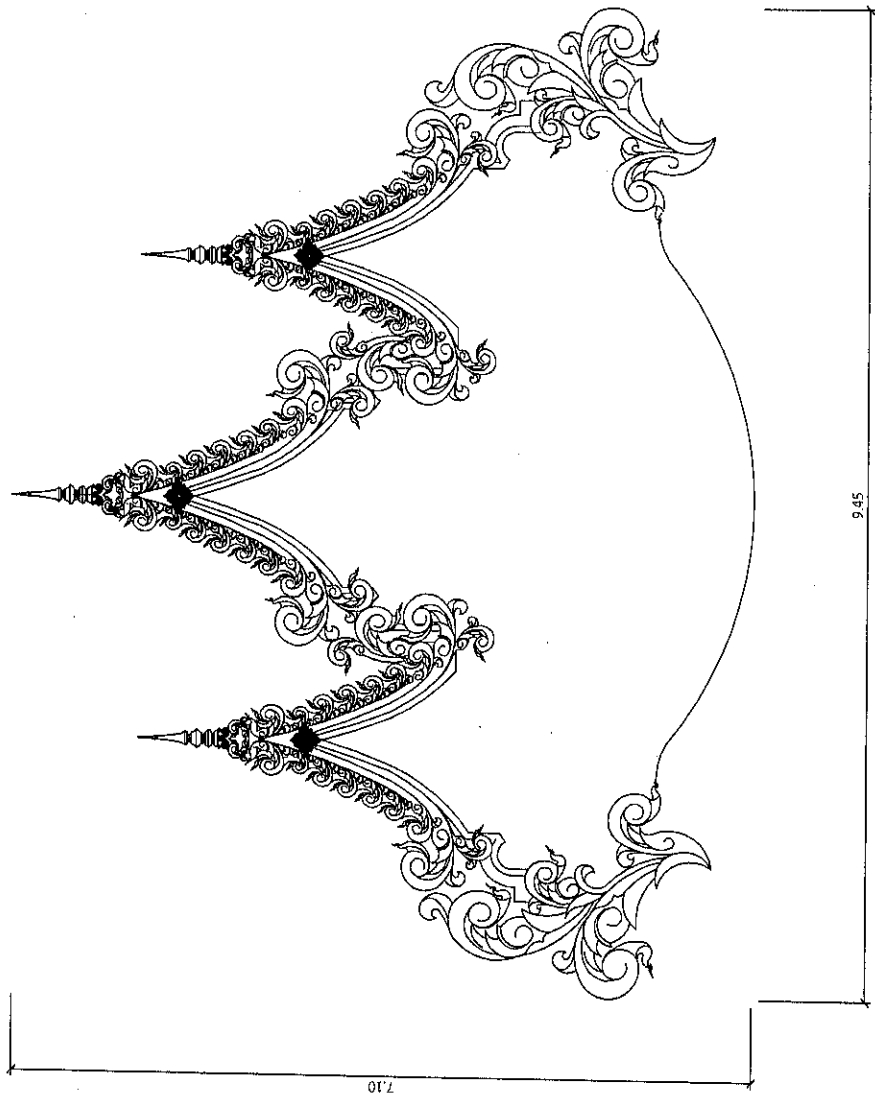
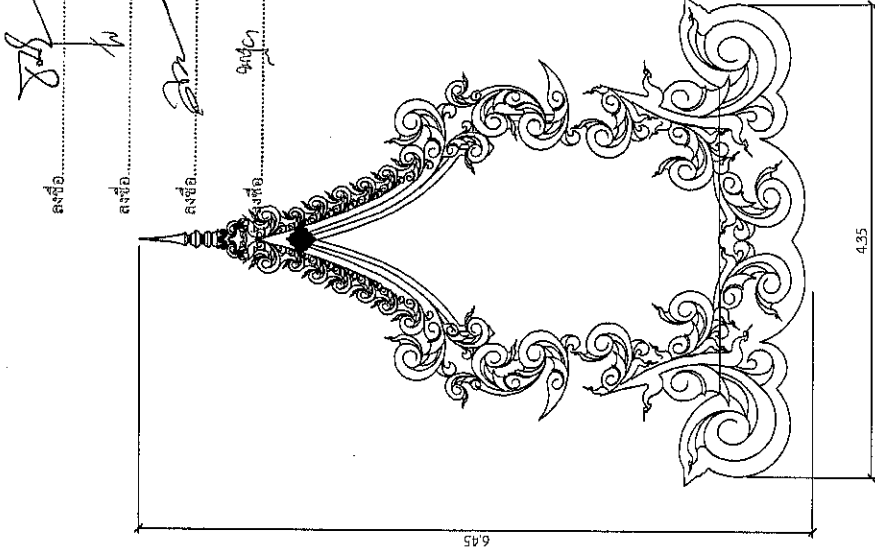

แบบชิ้นงานไฟเบอร์กลาส

รองนายกองค์การบริหารส่วนจังหวัดบุรีรัมย์ปฏิบัติราชการ

นายเอกสิทธิ์การวิหิตร์ร่วมรังษิตร์บุรีรัมย์

นายเอกสิทธิ์การวิหิตร์ร่วมรังษิตร์บุรีรัมย์

นายเอกสิทธิ์การวิหิตร์ร่วมรังษิตร์บุรีรัมย์

นายเอกสิทธิ์การวิหิตร์ร่วมรังษิตร์บุรีรัมย์

นายไพฑูริศ พงษ์ทวี
 (นายไพฑูริศ พงษ์ทวี)
 จากโรงเรียนอนุบาลบุรีรัมย์

นายไพฑูริศ พงษ์ทวี
 (นายไพฑูริศ พงษ์ทวี)
 จากโรงเรียนอนุบาลบุรีรัมย์

นายไพฑูริศ พงษ์ทวี
 (นายไพฑูริศ พงษ์ทวี)
 จากโรงเรียนอนุบาลบุรีรัมย์

นายไพฑูริศ พงษ์ทวี
 (นายไพฑูริศ พงษ์ทวี)
 จากโรงเรียนอนุบาลบุรีรัมย์

แบบขึ้นงานไม้เฟอร์นิเจอร์

พานเป็นท่อไฟเบอร์กลาสเสริมเหล็ก ตามแบบ ทำสีทองลงยาขาวดำ

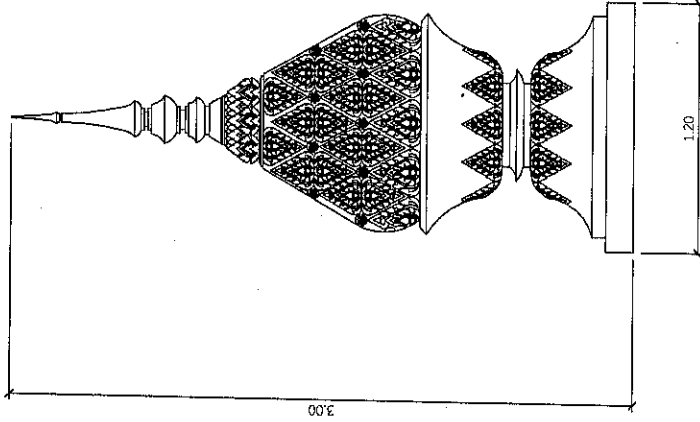

รูปด้าน
ขนาด 1:20

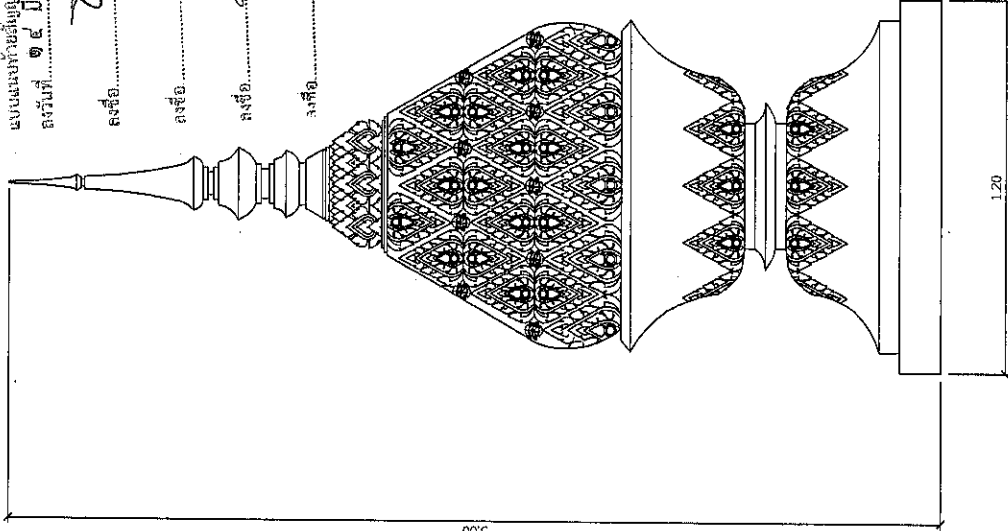

3.00

แปลน
ขนาด 1:20

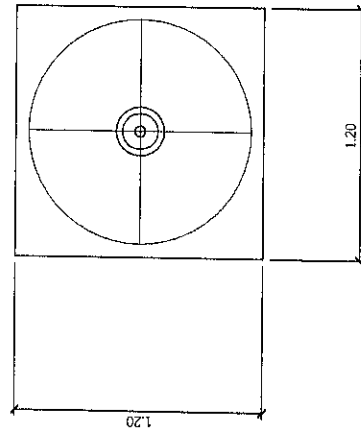

แปลน
ขนาด 1:20

แบบขยายลาดลาย 9

(Signature)
(นายพศพล พรรคพันธ์)
วิศวกรโยธาชำนาญการ

(Signature)
(นางพิมพ์พร บุญพันธ์)

ผู้จัดการรวมทั่วไปจังหวัดสุพรรณบุรี

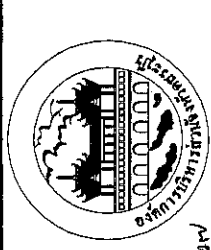

สำนักงานส่งเสริมการค้าในต่างประเทศ
จังหวัดสุพรรณบุรี
เลขที่ ๑๔ ปี ๒๕๖๒
เลขที่ ๒

ชื่อตำแหน่ง	ชื่อผู้รับผิดชอบ
ผู้อำนวยการ	นายสมชาย อดิสรณ์
รองผู้อำนวยการ	นายสมชาย อดิสรณ์
หัวหน้างาน	นายสมชาย อดิสรณ์
เลขานุการ	นายสมชาย อดิสรณ์
ผู้ช่วยเลขานุการ	นายสมชาย อดิสรณ์
ช่างเทคนิค	นายสมชาย อดิสรณ์
ช่างเชื่อม	นายสมชาย อดิสรณ์
ช่างสี	นายสมชาย อดิสรณ์
ช่างไม้	นายสมชาย อดิสรณ์
ช่างเหล็ก	นายสมชาย อดิสรณ์
ช่างปูน	นายสมชาย อดิสรณ์
ช่างไฟฟ้า	นายสมชาย อดิสรณ์
ช่างประปา	นายสมชาย อดิสรณ์
ช่างช่าง	นายสมชาย อดิสรณ์

นายสมชาย อดิสรณ์
ผู้อำนวยการ

นายสมชาย อดิสรณ์
ผู้อำนวยการ

นายสมชาย อดิสรณ์
ผู้อำนวยการ

นายสมชาย อดิสรณ์
ผู้อำนวยการ

แนบเข้ามาในแบบขอรายละเอียด

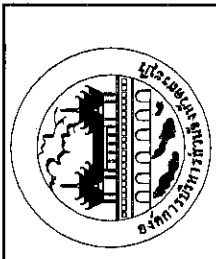
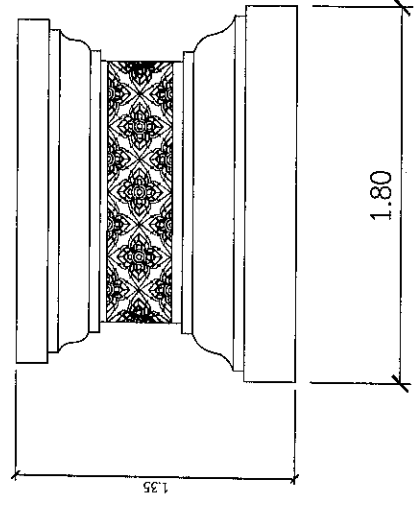
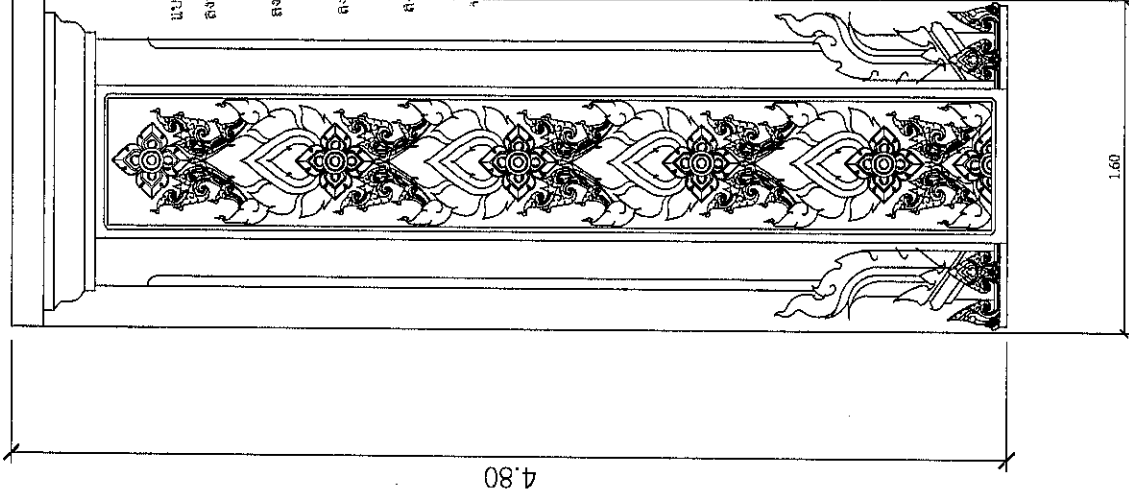
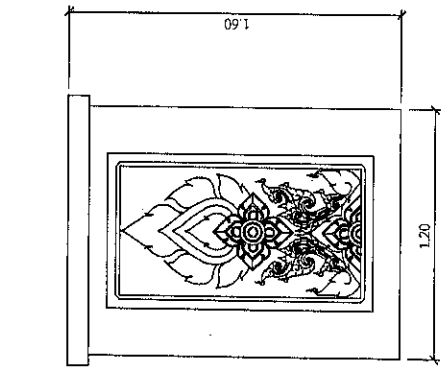

องค์การบริหารส่วนจังหวัดสระบุรี

ชื่อแผน
ชื่อโครงการ
เลขที่ ๑๒๘ / ๒๕๖๓
เลขที่ ๑๘๖ / ๒๕๖๓
เลขที่ ๑๘๖ / ๒๕๖๓
เลขที่ ๑๘๖ / ๒๕๖๓
เลขที่ ๑๘๖ / ๒๕๖๓



ผู้รับผิดชอบ	(นายอภิธาน หอหงษ์)
ผู้ควบคุมงาน	(นายอภิธาน หอหงษ์)
ผู้ประสานงาน	(นายอภิธาน หอหงษ์)
ผู้ดำเนินงาน	(นายอภิธาน หอหงษ์)
ผู้ตรวจสอบ	(นายอภิธาน หอหงษ์)
ผู้จัดทำรายงาน	(นายอภิธาน หอหงษ์)
ผู้ดำเนินการ	(นายอภิธาน หอหงษ์)
ผู้รับผิดชอบ	(นายอภิธาน หอหงษ์)

อนุมัติ (นายอภิธาน หอหงษ์)

รองนายกองค์การบริหารส่วนจังหวัด ปฏิบัติราชการ

นายกองค์การบริหารส่วนจังหวัดสระบุรี

แบบแสดง	แบบเงินไปรษณีย์ (๕)
ขนาดหน้า	
จำนวน	
แบบอื่น	

Abhaya
(นายอภิธาน หอหงษ์)
นายก อบจ. สระบุรี

Abhaya
(นายอภิธาน หอหงษ์)
นายก อบจ. สระบุรี

Abhaya
(นายอภิธาน หอหงษ์)

นายก อบจ. สระบุรี

นังจัดการงานทั่วไป

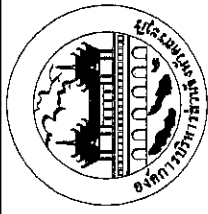

แบบแปลนทำสัญญาจ้างก่อสร้าง เลขที่ ๒๒๘/๒๕๖๖
 ลงวันที่ ๑๙ มิถุนายน ๒๕๖๖ จำนวน ๓๘ ชุด

แบบโครงสร้างเหล็กขั้วเครื่องบนและลิ้นพระเกียรติ ขนาด 38.20 เมตร (เดิม)

ชื่อโครงการบริหารสวนอัญมณีจังหวัดสระบุรี
 ปีงบประมาณ 2569
 ผู้ว่าจ้าง พชช.
 ผู้รับจ้าง ๒๒
 พยายาม
 ๒๒๖

ชื่อตำแหน่ง	(นายประวิทย์ ขันสิทธิ์) ผู้ควบคุมโครงการ
ตำแหน่ง	(นายพงศ์ พงษ์นาเงิน) วิศวกรโยธา
ตำแหน่ง	(นายสุวิทย์ สาราน) วิศวกรโยธา
ตำแหน่ง	(นายประวิทย์ ขันสิทธิ์) วิศวกรโยธา
ตำแหน่ง	(นายประวิทย์ ขันสิทธิ์) วิศวกรโยธา
ตำแหน่ง	(นายสุวิทย์ สาราน) วิศวกรโยธา
ตำแหน่ง	(นายประวิทย์ ขันสิทธิ์) วิศวกรโยธา
ตำแหน่ง	(นายประวิทย์ ขันสิทธิ์) วิศวกรโยธา
ตำแหน่ง	(นายประวิทย์ ขันสิทธิ์) วิศวกรโยธา

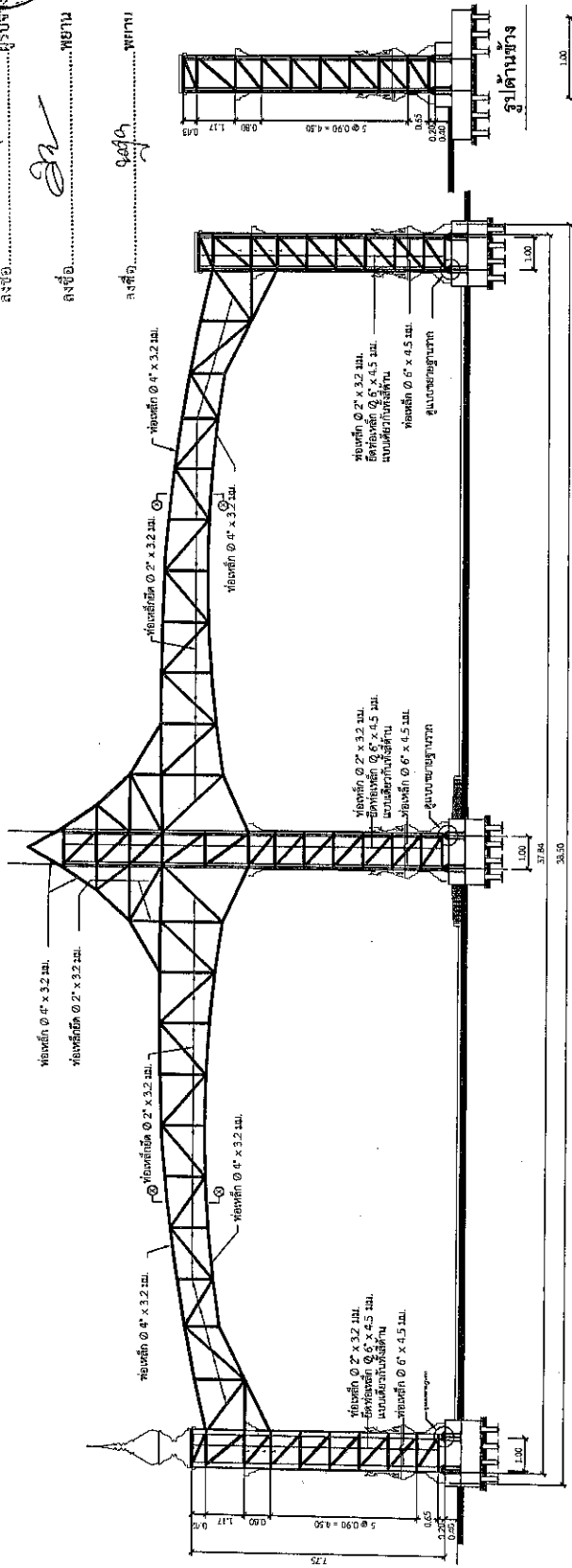

ชื่อยาง T1
 ขนาดหน้าตัด 1.50

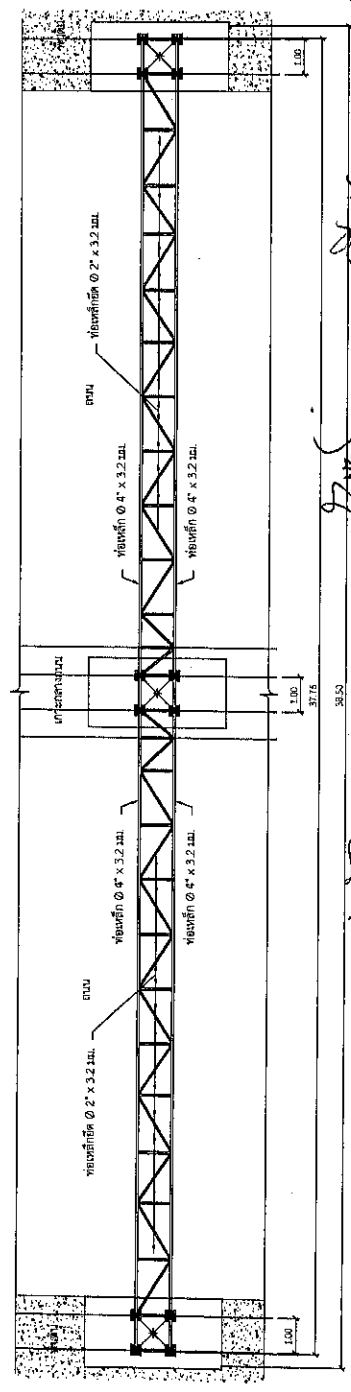

ชื่อยาง T2
 ขนาดหน้าตัด 1.50

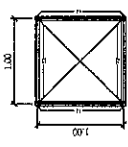

รูปตัด X-X
 ขนาดหน้าตัด 1.20

อนุมัติโดย นายประวิทย์ ขันสิทธิ์
 อนุมัติโดย นายสุวิทย์ สาราน
 อนุมัติโดย นายประวิทย์ ขันสิทธิ์
 อนุมัติโดย นายประวิทย์ ขันสิทธิ์
 อนุมัติโดย นายประวิทย์ ขันสิทธิ์
 อนุมัติโดย นายประวิทย์ ขันสิทธิ์
 อนุมัติโดย นายประวิทย์ ขันสิทธิ์
 อนุมัติโดย นายประวิทย์ ขันสิทธิ์
 อนุมัติโดย นายประวิทย์ ขันสิทธิ์

นายทศพล วรรณกร
 วิศวกรโยธาชำนาญพิเศษ

นายสุวิทย์ สาราน

นายสุวิทย์ สาราน
 (นายสุวิทย์ สาราน)
 หัวหน้าฝ่ายออกแบบ

นายประวิทย์ ขันสิทธิ์

นายประวิทย์ ขันสิทธิ์
 (นายประวิทย์ ขันสิทธิ์)
 วิศวกรโยธาชำนาญพิเศษ

แบบฐานราก (เดิม)

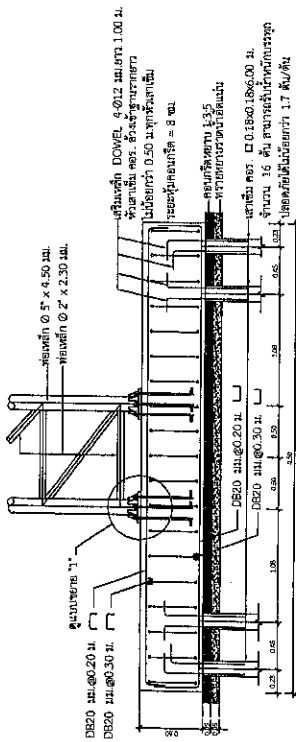

F16-F1B

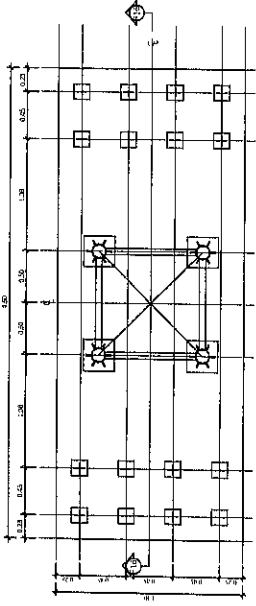

ฐานรากเดิม F16
 ขนาดเสาเข็ม 1.50

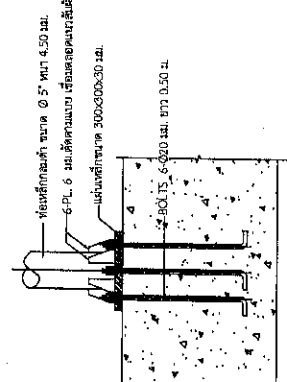

แบบขยาย "I"
 ขนาดเสาเข็ม 1.50



องค์การบริหารส่วนจังหวัดสระบุรี
 กรมการช่าง
 ชื่องาน: ฐานรากเดิมและเสริมเหล็ก
 ประเภทงาน: งานโครงสร้าง
 หน้าที่: 2
 หน่วยงาน: กรมการช่าง (จังหวัดสระบุรี)
 16/2564

ชื่อผู้รับใช้	(นายประจักษ์ พงษ์สิทธิ์)
ตำแหน่ง	ผู้ควบคุมงาน
ชื่อผู้รับใช้	(นายประจักษ์ พงษ์สิทธิ์)
ตำแหน่ง	ผู้ควบคุมงาน
ชื่อผู้รับใช้	(นายประจักษ์ พงษ์สิทธิ์)
ตำแหน่ง	ผู้ควบคุมงาน
ชื่อผู้รับใช้	(นายประจักษ์ พงษ์สิทธิ์)
ตำแหน่ง	ผู้ควบคุมงาน
ชื่อผู้รับใช้	(นายประจักษ์ พงษ์สิทธิ์)
ตำแหน่ง	ผู้ควบคุมงาน
ชื่อผู้รับใช้	(นายประจักษ์ พงษ์สิทธิ์)
ตำแหน่ง	ผู้ควบคุมงาน
ชื่อผู้รับใช้	(นายประจักษ์ พงษ์สิทธิ์)
ตำแหน่ง	ผู้ควบคุมงาน

รองนายกองค์การบริหารส่วนจังหวัด สระบุรี
 นายเอกภต อัคระสุนทร
 นายเอกภต อัคระสุนทร
 นายเอกภต อัคระสุนทร
 นายเอกภต อัคระสุนทร
 นายเอกภต อัคระสุนทร

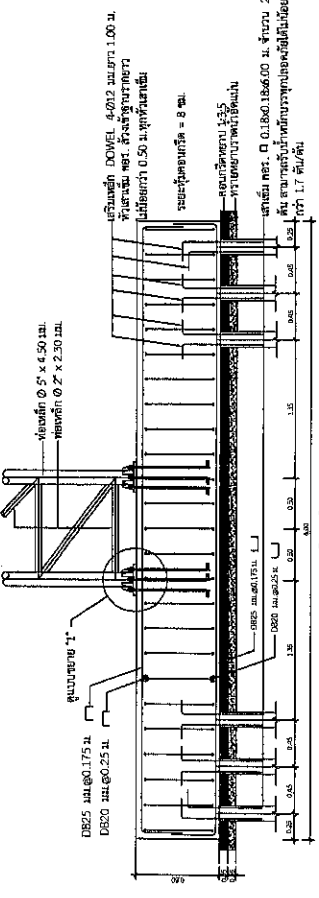

F24-F24

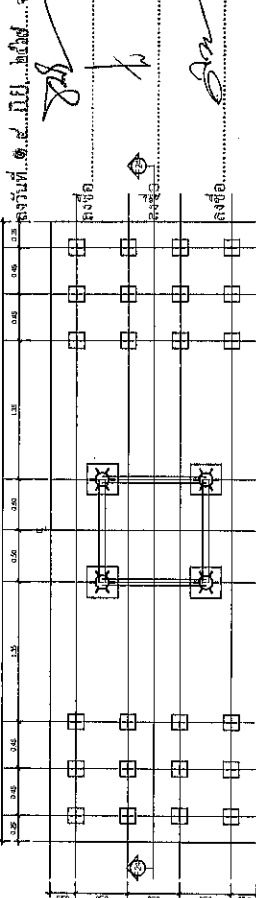

ฐานรากเดิม F24
 ขนาดเสาเข็ม 1.50

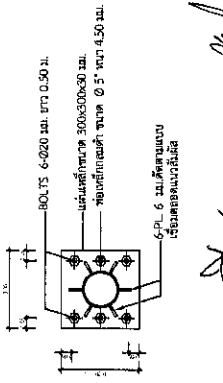

แบบขยาย "I"
 ขนาดเสาเข็ม 1.50

นายเอกภต อัคระสุนทร
 นายเอกภต อัคระสุนทร
 นายเอกภต อัคระสุนทร
 นายเอกภต อัคระสุนทร
 นายเอกภต อัคระสุนทร

นายเอกภต อัคระสุนทร
 นายเอกภต อัคระสุนทร
 นายเอกภต อัคระสุนทร
 นายเอกภต อัคระสุนทร
 นายเอกภต อัคระสุนทร



องค์การบริหารส่วนจังหวัดสระบุรี
โครงการ
ชื่อถนน
จุดประสงค์ของโครงการ
พระราชพิธีมหามงคลเฉลิมพระชนมพรรษา ๙๐ปี ๖๒ พรรษา
1๖-๕ ธันวาคม ๒๕๖๑
แบบที่ ๒
พงศาวดารถนน 1 บริเวณถนนที่ ๑๕๖744
(หมู่ที่ ๑๓ ตำบลท่าหลวง)

เขียนแบบ
(นายนิพนธ์ คุ้มสิทธิ์)
ผู้เขียนโครงการ

ตรวจสอบ
(นายทศพร พรรคเวทิน)
วิศวกรวิชาชีพ

ตรวจสอบ
(นายมาลี ขาวสารณ)
ผู้ควบคุมงานช่างก่อสร้าง (กบ.)

ตรวจสอบ
(นายสุชาติ สมศักดิ์)
ผู้ควบคุมงานช่าง

อนุมัติ
(นายชานนคุณ อัครธรรมใจ)
นายกองค์การบริหารส่วนจังหวัด ปฏิบัติราชการ

นายเกษมศักดิ์ ทรัพย์ประเสริฐ
แบบร่าง
แบบโครงสร้าง
รายละเอียด
แบบแปลน

แบบโครงสร้างเหล็กขึ้นงาน

เหล็กกล่อง ขนาด 2" x 1" ความหนา 2.3 มม.

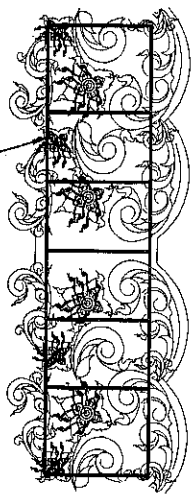

เหล็กกล่อง ขนาด 2" x 1" ความหนา 2.3 มม.

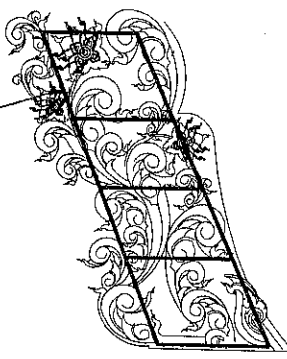

เหล็กกล่อง ขนาด 2" x 1" ความหนา 2.3 มม.

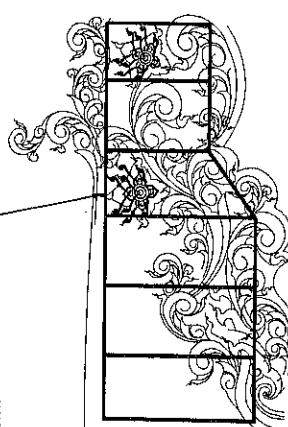

เหล็กกล่อง ขนาด 2" x 1" ความหนา 2.3 มม.

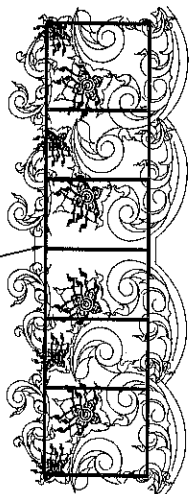

เหล็กกล่อง ขนาด 2" x 1" ความหนา 2.3 มม.

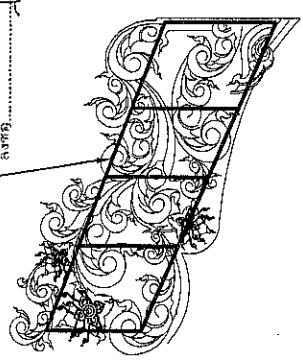

ผังขาว

แบบแนบท้ายสัญญาจ้างก่อสร้าง เลขที่...
ครั้งที่ ๑๙.๐๐๑... จำนวน...
ผังซ้าย
ลงชื่อ...
ลงชื่อ...
ลงชื่อ...
ลงชื่อ...

WWS
Stor
Adorn
(นายทศพร พรรคเวทิน)
วิศวกรโยธาชำนาญพิเศษ
หัวหน้าฝ่ายออกแบบ

แบบโครงสร้างเหล็กขึ้นงานที่ 1
มาตราส่วน 1:75
Kittiphorn
(นางพิมพ์พร บุญอินทร์)
นักจัดการงานทั่วไปชำนาญการ

แบบงานระบบไฟฟ้าศูนย์ประติมากรรมเมืองเฉลิมพระเกียรติ

พระบรมราชากิจเกษ

สารบัญแบบงานระบบไฟฟ้า

เลขที่	เลขแบบ
EE-01	สารบัญแบบ, สัญลักษณ์โครงการระบบไฟฟ้า, รายละเอียดโครงการระบบไฟฟ้า, รายละเอียดแบบและแบบร่าง CU
EE-02	รายละเอียดระบบไฟฟ้า

สัญลักษณ์ระบบไฟฟ้า

สัญลักษณ์	เลขแบบ	คำอธิบาย
	PK	CIRCUIT BREAKER
		แผงตู้ไฟฟ้า (ตู้ควบคุม, ตู้โหลด) หรือตู้ควบคุมตู้ไฟตู้ควบคุมตู้ปรับอากาศตู้ลิฟท์
		สายไฟแบบ PVC / PVC หรือ สายไฟแบบยาง / ยาง
		ตู้ไฟฟ้าแบบตั้งพื้น / ตั้งผนัง
		ตู้ไฟฟ้าแบบตู้เปิด / ตู้ปิด
		ตู้ไฟฟ้าแบบตู้เปิด / ตู้ปิด
		ตู้ไฟฟ้าแบบตู้เปิด / ตู้ปิด
		ตู้ไฟฟ้าแบบตู้เปิด / ตู้ปิด
		ตู้ไฟฟ้าแบบตู้เปิด / ตู้ปิด
		ตู้ไฟฟ้าแบบตู้เปิด / ตู้ปิด

รายละเอียดข้อกำหนดงานระบบไฟฟ้า

- มาตรฐานการติดตั้งระบบไฟฟ้า การติดตั้งต้องเป็นไปตามมาตรฐานการติดตั้งซึ่งมีทั้งสำหรับประเภทของอาคารประเภทของอาคารประเภทของอาคารประเภทของอาคาร
- หากงานแบบและ/หรือรายการประกอบแบบ รวมถึงบัญชีแสดงปริมาณวัสดุโครงการมีข้อขัดแย้งกัน การตีความในข้อขัดแย้งใดๆ จะตีความไปในแนวทางการที่รัดกุม และ/หรืออุปทานมีคุณภาพดีกว่า และ/หรือใช้งานมีความเหมาะสมกว่าตามข้อกำหนดของสัญญาจ้างเป็นข้อดี
- การต่อสายไฟหลังจากการติดตั้งแล้วเสร็จ ผู้รับจ้างต้องดำเนินการทดสอบการรั่วไหลของกระแสไฟฟ้าทั้งขนาดและอุปกรณ์ที่ติดตั้งก่อนเริ่มใช้งานระบบไฟฟ้า
- การปรับปรุงระบบไฟฟ้า
- ผู้รับจ้างต้องรับผิดชอบในการใช้กรรมสิทธิ์และอุปกรณ์ที่ตนนำมาติดตั้งและอุปกรณ์ที่ติดตั้งโดยผู้รับจ้างต้องรับผิดชอบในการใช้กรรมสิทธิ์และอุปกรณ์ที่ตนนำมาติดตั้งและอุปกรณ์ที่ติดตั้งโดยผู้รับจ้าง
- วัสดุที่ใช้ต้องเป็นไปตามข้อกำหนดของสัญญาจ้างและข้อกำหนดของแบบและข้อกำหนดของแบบและข้อกำหนดของแบบและข้อกำหนดของแบบและข้อกำหนดของแบบ

รายละเอียดแผนผังเมนสวิทช์ CU

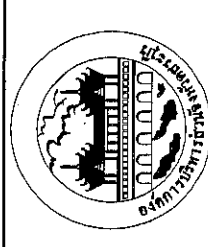
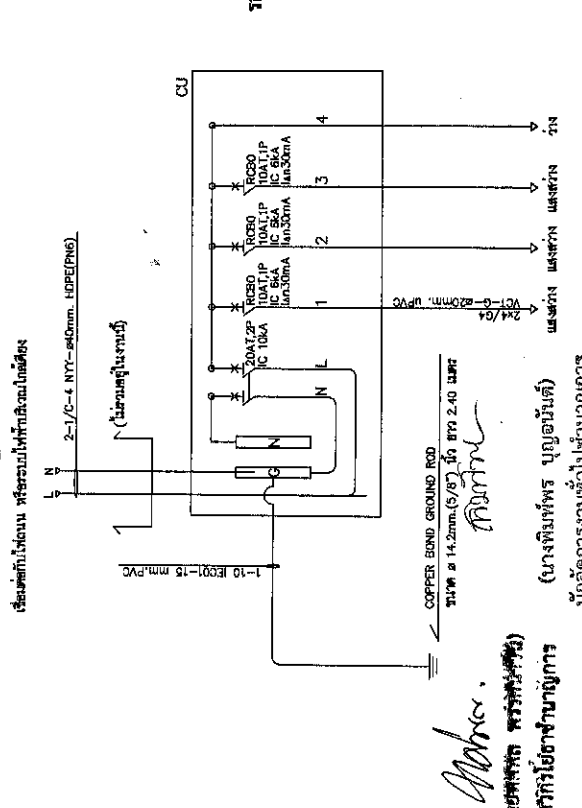

องค์การบริหารส่วนจังหวัดราชบุรี

โครงการ
 ชุมชนเมืองเฉลิมพระเกียรติ
 พระราชพิธีมหามงคลเฉลิมพระชนมพรรษา 6 รอบ 72 พรรษา
 และที่ 2
 104-744
 (นายนิพนธ์ ห่อหุ้ม)
 104-744
 (นายนิพนธ์ ห่อหุ้ม)
 104-744

ชื่อ	นายนิพนธ์ ห่อหุ้ม
ตำแหน่ง	ผู้อำนวยการโครงการ
ตำแหน่ง	ผู้ควบคุมงาน
ตำแหน่ง	ผู้ควบคุมงาน
ตำแหน่ง	ผู้ควบคุมงาน
ตำแหน่ง	ผู้ควบคุมงาน
ตำแหน่ง	ผู้ควบคุมงาน
ตำแหน่ง	ผู้ควบคุมงาน
ตำแหน่ง	ผู้ควบคุมงาน
ตำแหน่ง	ผู้ควบคุมงาน
ตำแหน่ง	ผู้ควบคุมงาน

นายนิพนธ์ ห่อหุ้ม

นายนิพนธ์ ห่อหุ้ม

นายนิพนธ์ ห่อหุ้ม

นายนิพนธ์ ห่อหุ้ม

นายนิพนธ์ ห่อหุ้ม

นายนิพนธ์ ห่อหุ้ม

นายนิพนธ์ ห่อหุ้ม

นายนิพนธ์ ห่อหุ้ม

(นายนิพนธ์ ห่อหุ้ม)
 วิศวกรระบบไฟฟ้า

(นางพิมพ์พร บุญรัตน์)
 วิศวกรระบบไฟฟ้า

(นางพิมพ์พร บุญรัตน์)
 วิศวกรระบบไฟฟ้า

หมายเหตุ : RCBO หมายถึง เซอร์किตเบรกเกอร์ชนิดมีเครื่องตัดไฟรั่วได้

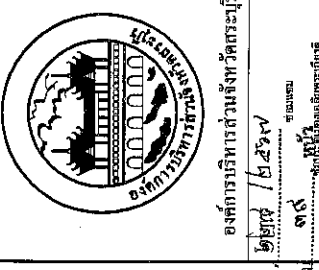

องค์การบริหารส่วนจังหวัดสระบุรี
 ๒๒๕๗ / ๒๕๖๗

ชื่อถนน
 ๓๑๕

พระราชกฤษฎีกาเปลี่ยนนามถนนที่ ๖ ๒๕๖๒ พ.ร.ก.
 เปลี่ยนชื่อถนนสายเดิมเป็นถนนสายใหม่



ชื่อโครงการ
 ๒๒๕๗ / ๒๕๖๗

พื้นที่รับ (นายสมศักดิ์ พงษ์พานิช) ผู้อำนวยการศูนย์ปฏิบัติการ	พื้นที่รับ (นายสมศักดิ์ พงษ์พานิช) ผู้อำนวยการศูนย์ปฏิบัติการ	วิศวกร (นายประจักษ์ คุ้มเกียรติ) หัวหน้างาน	วิศวกร (นายประจักษ์ คุ้มเกียรติ) หัวหน้างาน	ช่างเทคนิค (นายประจักษ์ คุ้มเกียรติ) หัวหน้างาน	ช่างเทคนิค (นายประจักษ์ คุ้มเกียรติ) หัวหน้างาน	ช่างเทคนิค (นายประจักษ์ คุ้มเกียรติ) หัวหน้างาน	ช่างเทคนิค (นายประจักษ์ คุ้มเกียรติ) หัวหน้างาน	ช่างเทคนิค (นายประจักษ์ คุ้มเกียรติ) หัวหน้างาน	ช่างเทคนิค (นายประจักษ์ คุ้มเกียรติ) หัวหน้างาน	ช่างเทคนิค (นายประจักษ์ คุ้มเกียรติ) หัวหน้างาน
---	---	---	---	---	---	---	---	---	---	---

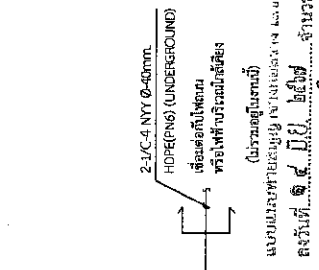

ผังระบบไฟฟ้าแรงสูงวางตำแหน่งตามต้นฉบับ
 1:100

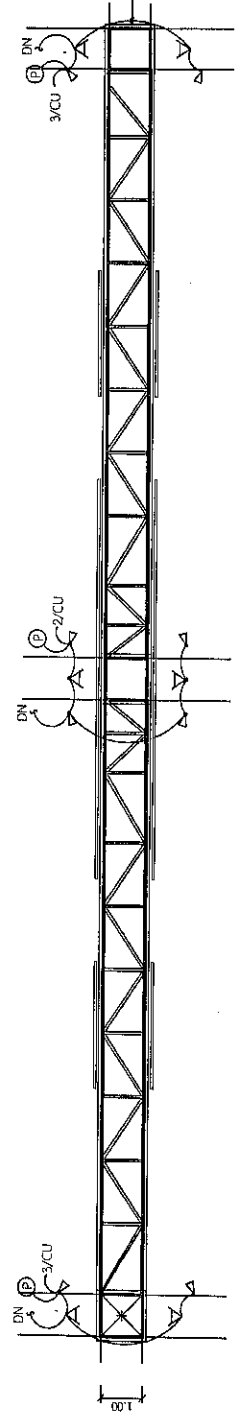

ผังระบบไฟฟ้าแรงสูงวางตำแหน่งตามต้นฉบับ
 1:100

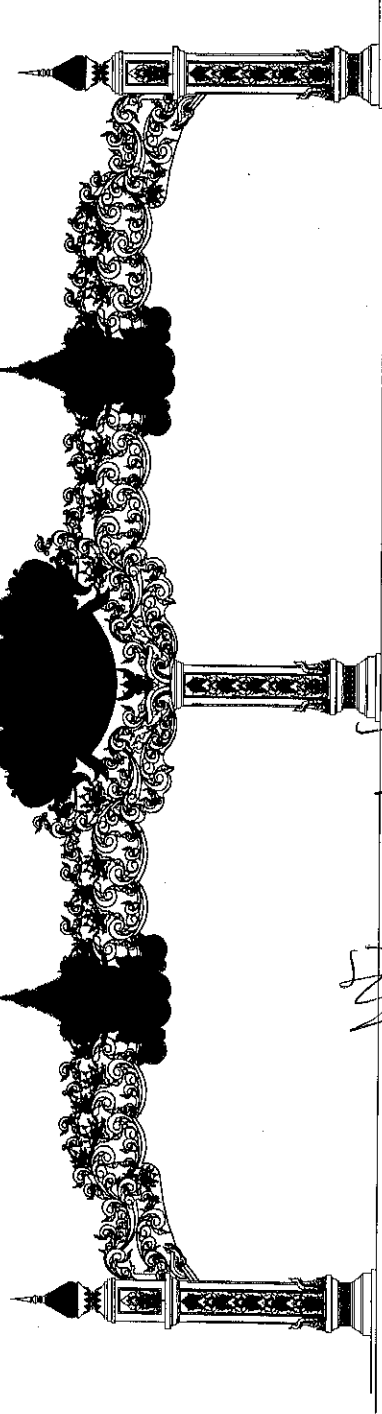

Signature of Engineer
 (นายสมศักดิ์ พงษ์พานิช)
 หัวหน้าฝ่ายออกแบบ

Signature of Engineer
 (นายสมศักดิ์ พงษ์พานิช)
 หัวหน้าฝ่ายออกแบบ

รูปแสดงตำแหน่งเสาไฟฟ้าแรงสูง
 1:100

รองนายกองค์การบริหารส่วนจังหวัด ปฏิบัติราชการ
 นายสมศักดิ์ พงษ์พานิช

Signature
 (นางพิมพ์พร บุณย์มิตร)
 นักจัดการงานทั่วไปชำนาญการ