



ประกาศองค์การบริหารส่วนจังหวัดสระบุรี

เรื่อง ประกวดราคาจ้างก่อสร้างโครงการปรับปรุงถนนลาดยาง สาย สป.ถ๑-๐๐๒๖ บ้านหนองบัว - บ้านสร้างโคก ต.หนองบัว - ต.สร้างโคก อ.บ้านหมอ จ.สระบุรี ด้วยวิธีประกวดราคาอิเล็กทรอนิกส์ (e-bidding)

องค์การบริหารส่วนจังหวัดสระบุรี มีความประสงค์จะ ประกวดราคาจ้างก่อสร้างโครงการปรับปรุง ถนนลาดยาง สาย สป.ถ๑-๐๐๒๖ บ้านหนองบัว - บ้านสร้างโคก ต.หนองบัว - ต.สร้างโคก อ.บ้านหมอ จ.สระบุรี ด้วยวิธีประกวดราคาอิเล็กทรอนิกส์ (e-bidding) ราคาของงานจ้างก่อสร้าง ในการประกวดราคาครั้งนี้ เป็นเงินทั้งสิ้น ๕,๒๒๙,๗๘๐.๘๘ บาท (ห้าล้านสองแสนสองหมื่นเก้าพันเจ็ดร้อยแปดสิบ บาทแปดสิบแปดสตางค์) ตามรายการ ดังนี้

ปรับปรุงถนนลาดยางแบบแอสฟัลต์คอนกรีต (Asphalt Concrete) สาย สป.ถ๑-๐๐๒๖ บ้านหนองบัว - บ้านสร้างโคก ต.หนองบัว - ต.สร้างโคก อ.บ้านหมอ จ.สระบุรี	จำนวน	๑	โครงการ
---	-------	---	---------

ขนาดผิวจราจรกว้าง ๕.๐๐ เมตร ยาว ๒,๐๐๐ เมตร ไม่มีไหล่ทาง
หนา ๐.๐๕ เมตร หรือคิดเป็นพื้นที่ลาดยาง ไม่น้อยกว่า
๑๐,๐๐๐ ตารางเมตร พร้อมติดตั้งเครื่องหมายจราจร+อุปกรณ์
อำนวยความสะดวก ตามแบบแปลนองค์การบริหารส่วน
จังหวัดสระบุรี ที่ ๑๘/๖๖

ผู้ยื่นข้อเสนอจะต้องมีคุณสมบัติ ดังต่อไปนี้

๑. มีความสามารถตามกฎหมาย
๒. ไม่เป็นบุคคลล้มละลาย
๓. ไม่อยู่ระหว่างเลิกกิจการ
๔. ไม่เป็นบุคคลซึ่งอยู่ระหว่างถูกระงับการยื่นข้อเสนอหรือทำสัญญากับหน่วยงานของรัฐไว้

ชั่วคราว เนื่องจากเป็นผู้ที่ไม่ผ่านเกณฑ์การประเมินผลการปฏิบัติงานของผู้ประกอบการตามระเบียบ ที่
รัฐมนตรีว่าการกระทรวงการคลังกำหนดตามที่ประกาศเผยแพร่ในระบบเครือข่ายสารสนเทศของกรมบัญชี
กลาง

๕. ไม่เป็นบุคคลซึ่งถูกระบุชื่อไว้ในบัญชีรายชื่อผู้ทำงานและได้แจ้งเวียนชื่อให้เป็นผู้ทำงานของหน่วยงานของรัฐในระบบเครือข่ายสารสนเทศของกรมบัญชีกลาง ซึ่งรวมถึงนิติบุคคลที่ผู้ทำงานเป็นส่วนผู้จัดการ กรรมการผู้จัดการ ผู้บริหาร ผู้มีอำนาจในการดำเนินงานในกิจการของนิติบุคคลนั้นด้วย

๖. มีคุณสมบัติและไม่มีลักษณะต้องห้ามตามที่คณะกรรมการนโยบายการจัดซื้อจัดจ้างและการบริหารพัสดุภาครัฐกำหนดในราชกิจจานุเบกษา

๗. เป็นนิติบุคคลผู้มีอาชีพรับจ้างงานที่ประกวดราคาอิเล็กทรอนิกส์ดังกล่าว

๘. ไม่เป็นผู้มีผลประโยชน์ร่วมกันกับผู้ยื่นข้อเสนอรายอื่นที่เข้ายื่นข้อเสนอให้แก่องค์การบริหารส่วนจังหวัดสระบุรี ณ วันประกาศประกวดราคาอิเล็กทรอนิกส์ หรือไม่เป็นผู้กระทำการอันเป็นการขัดขวางการแข่งขันราคาอย่างเป็นธรรม ในการประกวดราคาอิเล็กทรอนิกส์ครั้งนี้

๙. ไม่เป็นผู้ได้รับเอกสิทธิ์หรือความคุ้มกัน ซึ่งอาจปฏิเสธไม่ยอมขึ้นศาลไทย เว้นแต่รัฐบาลของผู้ยื่นข้อเสนอได้มีคำสั่งสละเอกสิทธิ์และความคุ้มกันเช่นนั้น

๑๐. เป็นผู้ประกอบการที่ขึ้นทะเบียนงานก่อสร้างสาขางานก่อสร้างทาง ไม่น้อยกว่าชั้น ๖ ประเภททั่วไป ไว้กับกรมบัญชีกลาง

๑๑. ผู้ยื่นข้อเสนอที่ยื่นข้อเสนอในรูปแบบของ "กิจการร่วมค้า" ต้องมีคุณสมบัติดังนี้

กรณีที่ข้อตกลงระหว่างผู้เข้าร่วมค้ากำหนดให้ผู้เข้าร่วมค้ารายใดรายหนึ่งเป็นผู้เข้าร่วมค้าหลัก ข้อตกลงระหว่างผู้เข้าร่วมค้าจะต้องมีการกำหนดสัดส่วนหน้าที่และความรับผิดชอบในปริมาณงานสิ่งของ หรือมูลค่าตามสัญญาของผู้เข้าร่วมค้าหลักมากกว่าผู้เข้าร่วมค้ารายอื่นทุกราย

กรณีที่ข้อตกลงระหว่างผู้เข้าร่วมค้ากำหนดให้ผู้เข้าร่วมค้ารายใดรายหนึ่งเป็นผู้เข้าร่วมค้าหลัก กิจการร่วมค่านั้นต้องใช้ผลงานของผู้เข้าร่วมค้าหลักรายเดียวเป็นผลงานของกิจการร่วมค้าที่ยื่นข้อเสนอ

สำหรับข้อตกลงระหว่างผู้เข้าร่วมค้าที่ไม่ได้กำหนดให้ผู้เข้าร่วมค้ารายใดเป็นผู้เข้าร่วมค้าหลัก ผู้เข้าร่วมค้าทุกรายจะต้องมีคุณสมบัติครบถ้วนตามเงื่อนไขที่กำหนดไว้ในเอกสารเชิญชวน หรือหนังสือเชิญชวน

กรณีที่ข้อตกลงระหว่างผู้เข้าร่วมค้า กำหนดให้ผู้เข้าร่วมค้ารายใดรายหนึ่งเป็นผู้เข้าร่วมค้าหลัก ผู้เข้าร่วมค้าหลักจะต้องเป็นผู้ประกอบการที่ขึ้นทะเบียนงานก่อสร้างสาขางานก่อสร้างทาง ไม่น้อยกว่าชั้น ๖ ประเภททั่วไป ไว้กับกรมบัญชีกลาง ในส่วนของผู้เข้าร่วมค้าที่ไม่ใช่ผู้เข้าร่วมค้าหลักจะเป็นผู้ประกอบการที่ขึ้นทะเบียนในสาขางานก่อสร้างไว้กับกรมบัญชีกลางหรือไม่ก็ได้

สำหรับข้อตกลงระหว่างผู้เข้าร่วมค้า ที่ไม่ได้กำหนดให้ผู้เข้าร่วมค้ารายใดเป็นผู้เข้าร่วมค้าหลัก ผู้เข้าร่วมค้าทุกรายจะต้องมีคุณสมบัติครบถ้วนตามเงื่อนไขที่กำหนดไว้ในเอกสารเชิญชวน หรือหนังสือเชิญชวน

กรณีที่ข้อตกลงระหว่างผู้เข้าร่วมคำกำหนดให้มีการมอบหมายผู้เข้าร่วมคำรายใดรายหนึ่งเป็นผู้ยื่นข้อเสนอ ในนามกิจการร่วมค้า การยื่นข้อเสนอดังกล่าวไม่ต้องมีหนังสือมอบอำนาจ

สำหรับข้อตกลงระหว่างผู้เข้าร่วมคำที่ไม่ได้กำหนดให้ผู้เข้าร่วมคำรายใดเป็นผู้ยื่นข้อเสนอผู้เข้าร่วมคำทุกรายจะต้องลงลายมือชื่อในหนังสือมอบอำนาจให้ผู้เข้าร่วมคำรายใดรายหนึ่งเป็นผู้ยื่นข้อเสนอในนามกิจการร่วมค้า

๑๒. ผู้ยื่นข้อเสนอต้องลงทะเบียนที่มีข้อมูลถูกต้องครบถ้วนในระบบจัดซื้อจัดจ้างภาครัฐด้วยอิเล็กทรอนิกส์ (Electronic Government Procurement : e-GP) ของกรมบัญชีกลาง

๑๓. กรณีโรงงานผสมแอสฟัลต์คอนกรีต ผู้ยื่นข้อเสนอจะต้องมีคุณสมบัติ ดังนี้

(๑) ผู้ยื่นข้อเสนอต้องมีโรงงานผสมแอสฟัลต์คอนกรีต หรือ ต้องมีเอกสารยินยอมยินยอมให้ใช้ผลิตภัณฑ์จากโรงงานผสมแอสฟัลต์คอนกรีตที่ไม่ใช่ของผู้ยื่นข้อเสนอ ทั้งนี้เพื่อให้สามารถควบคุมคุณภาพของส่วนผสมแอสฟัลต์คอนกรีตได้ และเพื่อให้เป็นไปตามมาตรฐานแอสฟัลต์คอนกรีตของกรมทางหลวงชนบท มทช. ๒๓๐-๒๕๖๓

(๒) ต้องมีสำเนาใบอนุญาตประกอบกิจการโรงงาน (แบบ รง.๔) จากกรมโรงงานอุตสาหกรรมของผู้ยื่นข้อเสนอ หรือผู้ให้ความยินยอมให้ผลิตภัณฑ์ ทั้งนี้ใบอนุญาตประกอบกิจการโรงงาน (แบบ รง.๔) จากกรมโรงงานอุตสาหกรรมต้องไม่หมดอายุ ถูกสั่งพักใช้ หรือเพิกถอน

(๓) กรณีไม่มีใบอนุญาตประกอบกิจการโรงงาน (แบบ รง.๔) จากกรมโรงงานอุตสาหกรรมให้ใช้หนังสือรับรองการตั้งหน่วยงานผลิตแอสฟัลต์คอนกรีต สำหรับหน่วยงานก่อสร้าง จากหน่วยงานในสังกัดกรมโรงงานอุตสาหกรรมแทน ของผู้ยื่นข้อเสนอ หรือผู้ให้ความยินยอมให้ผลิตภัณฑ์ ทั้งนี้ หนังสือรับรองดังกล่าว ต้องไม่หมดอายุ ถูกยกเลิก หรือเพิกถอน

(๔) ต้องมีแผนที่แสดงที่ตั้งโรงงานผสมแอสฟัลต์คอนกรีต และเส้นทางขนส่งจากโรงงานผสมถึงกึ่งกลางของโครงการก่อสร้าง โดยมีระยะทางขนส่งไม่เกิน ๑๑๐ กิโลเมตร และต้องมีกำลังการผลิต (Rated Capacity) ไม่น้อยกว่า ๖๐ ตันต่อชั่วโมง

(๕) กรณีใช้โรงงานผสมแอสฟัลต์คอนกรีตแบบเคลื่อนที่ (Mobile Asphalt Concrete Plant) ให้ดำเนินการตามข้อ ๑๓ (๑) (๒) (๓) และ (๔)

ผู้ยื่นข้อเสนอต้องยื่นข้อเสนอและเสนอราคาทางระบบจัดซื้อจัดจ้างภาครัฐด้วยอิเล็กทรอนิกส์ ในวันที่ ๔ มิถุนายน ๒๕๖๗ ระหว่างเวลา ๐๙.๐๐ น. ถึง ๑๒.๐๐ น.

ผู้สนใจสามารถขอรับเอกสารประกวดราคาอิเล็กทรอนิกส์ โดยดาวน์โหลดเอกสารทางระบบจัดซื้อจัดจ้างภาครัฐด้วยอิเล็กทรอนิกส์ หัวข้อ ค้นหาประกาศจัดซื้อจัดจ้างได้ตั้งแต่วันที่ประกาศจนถึงวันเสนอราคา

ผู้ยื่นข้อเสนอสามารถจัดเตรียมเอกสารข้อเสนอได้ตั้งแต่วันที่ประกาศจนถึงวันเสนอราคา
ผู้สนใจสามารถดูรายละเอียดได้ที่เว็บไซต์ www.saraburipao.go.th หรือ www.gprocurement.go.th หรือสอบถามทางโทรศัพท์หมายเลข ๐ ๓๖๖๗ ๙๗๗๘ ในวันและเวลาราชการ

ประกาศ ณ วันที่ ๑๖ พฤษภาคม พ.ศ. ๒๕๖๗



(นายธนกฤต อัดทะสัมปณณะ)

รองนายกองค์การบริหารส่วนจังหวัด ปฏิบัติราชการแทน

นายกองค์การบริหารส่วนจังหวัดสระบุรี



เอกสารประกวดราคาจ้างก่อสร้างด้วยการประกวดราคาอิเล็กทรอนิกส์ (e-bidding)

เลขที่ ๕๑/๒๕๖๗

ประกวดราคาจ้างก่อสร้างโครงการปรับปรุงถนนลาดยาง สาย สบ.๓๑-๐๐๒๖ บ้านหนองบัว - บ้านสร้าง
โคก ต.หนองบัว - ต.สร้างโคก อ.บ้านหมอ จ.สระบุรี ด้วยวิธีประกวดราคาอิเล็กทรอนิกส์ (e-bidding)

ตามประกาศ องค์การบริหารส่วนจังหวัดสระบุรี

ลงวันที่ ๑๖ พฤษภาคม ๒๕๖๗

องค์การบริหารส่วนจังหวัดสระบุรี ซึ่งต่อไปนี้เรียกว่า "องค์การบริหารส่วนจังหวัดสระบุรี" มีความประสงค์จะ ประกวดราคาจ้างก่อสร้างโครงการปรับปรุงถนนลาดยาง สาย สบ.๓๑-๐๐๒๖ บ้านหนองบัว - บ้านสร้างโคก ต.หนองบัว - ต.สร้างโคก อ.บ้านหมอ จ.สระบุรี ด้วยวิธีประกวดราคาอิเล็กทรอนิกส์ (e-bidding)

เพื่อปรับปรุงถนนลาดยางแบบแอสฟัลต์คอนกรีต (Asphalt Concrete) สาย สบ.๓๑-๐๐๒๖ บ้านหนองบัว - บ้านสร้างโคก ต.หนองบัว - ต.สร้างโคก อ.บ้านหมอ จ.สระบุรี ขนาดผิวจราจรกว้าง ๕.๐๐ เมตร ยาว ๒,๐๐๐ เมตร ไม่มีไหล่ทาง หนา ๐.๐๕ เมตร หรือคิดเป็นพื้นที่ลาดยาง ไม่น้อยกว่า ๑๐,๐๐๐ ตารางเมตร พร้อมติดตั้งเครื่องหมายจราจร+อุปกรณ์อำนวยความสะดวก ตามแบบแปลนองค์การบริหารส่วนจังหวัดสระบุรี ที่ ๑๘/๖๖

โดยมีข้อแนะนำและข้อกำหนดดังต่อไปนี้

๑. เอกสารแนบท้ายเอกสารประกวดราคาอิเล็กทรอนิกส์

- ๑.๑ ร่างรายละเอียดขอบเขตของงานทั้งโครงการ (Terms of Reference : TOR)
- ๑.๒ แบบใบเสนอราคาที่กำหนดไว้ในระบบจัดซื้อจัดจ้างภาครัฐด้วยอิเล็กทรอนิกส์
- ๑.๓ แบบสัญญาจ้างก่อสร้าง
- ๑.๔ แบบหนังสือคำประกัน
 - (๑) หลักประกันการเสนอราคา
 - (๒) หลักประกันสัญญา
- ๑.๕ สูตรการปรับราคา
- ๑.๖ บทนิยาม
 - (๑) ผู้ที่มีผลประโยชน์ร่วมกัน
 - (๒) การขัดขวางการแข่งขันอย่างเป็นธรรม
- ๑.๗ แบบบัญชีเอกสารที่กำหนดไว้ในระบบจัดซื้อจัดจ้างภาครัฐด้วยอิเล็กทรอนิกส์

(๑) บัญชีเอกสารส่วนที่ ๑

(๒) บัญชีเอกสารส่วนที่ ๒

๑.๘ แผนการใช้พัสดุที่ผลิตภายในประเทศและแผนการใช้เหล็กที่ผลิตภายในประเทศ

๑.๙ แผนการทำงาน

๒. คุณสมบัติของผู้ยื่นข้อเสนอ

๒.๑ มีความสามารถตามกฎหมาย

๒.๒ ไม่เป็นบุคคลล้มละลาย

๒.๓ ไม่อยู่ระหว่างเลิกกิจการ

๒.๔ ไม่เป็นบุคคลซึ่งอยู่ระหว่างถูกระงับการยื่นข้อเสนอหรือทำสัญญากับหน่วยงานของรัฐไว้ชั่วคราว เนื่องจากเป็นผู้ที่ไม่ผ่านเกณฑ์การประเมินผลการปฏิบัติงานของผู้ประกอบการตามระเบียบที่รัฐมนตรีว่าการกระทรวงการคลังกำหนดตามที่ประกาศเผยแพร่ในระบบเครือข่ายสารสนเทศของกรมบัญชีกลาง

๒.๕ ไม่เป็นบุคคลซึ่งถูกระบุชื่อไว้ในบัญชีรายชื่อผู้ทำงานและได้แจ้งเวียนชื่อให้เป็นผู้ทำงานของหน่วยงานของรัฐในระบบเครือข่ายสารสนเทศของกรมบัญชีกลาง ซึ่งรวมถึงนิติบุคคลที่ผู้ทำงานเป็นหุ้นส่วนผู้จัดการ กรรมการผู้จัดการ ผู้บริหาร ผู้มีอำนาจในการดำเนินงานในกิจการของนิติบุคคลนั้นด้วย

๒.๖ มีคุณสมบัติและไม่มีลักษณะต้องห้ามตามที่คณะกรรมการนโยบายการจัดซื้อจัดจ้าง และการบริหารพัสดุภาครัฐกำหนดในราชกิจจานุเบกษา

๒.๗ เป็นนิติบุคคลผู้มีอาชีพรับจ้างงานที่ประกวดราคาอิเล็กทรอนิกส์ดังกล่าว

๒.๘ ไม่เป็นผู้มีผลประโยชน์ร่วมกันกับผู้ยื่นข้อเสนอรายอื่นที่เข้ายื่นข้อเสนอให้แก่องค์การบริหารส่วนจังหวัดสระบุรี ณ วันประกาศประกวดราคาอิเล็กทรอนิกส์ หรือไม่เป็นผู้กระทำการอันเป็นการขัดขวาง การแข่งขันอย่างเป็นธรรมในการประกวดราคาอิเล็กทรอนิกส์ครั้งนี้

๒.๙ ไม่เป็นผู้ได้รับเอกสิทธิ์หรือความคุ้มกัน ซึ่งอาจปฏิเสธไม่ยอมขึ้นศาลไทย เว้นแต่รัฐบาล ของผู้ยื่นข้อเสนอได้มีคำสั่งให้สละเอกสิทธิ์และความคุ้มกันเช่นนั้น

๒.๑๐ เป็นผู้ประกอบการที่ขึ้นทะเบียนงานก่อสร้างสาขางานก่อสร้างทาง ไม่น้อยกว่า ชั้น ๖ ทั่วประเทศทั่วไป ไว้กับกรมบัญชีกลาง

๒.๑๑ กิจการร่วมค้าที่ยื่นข้อเสนอในรูปแบบของ "กิจการร่วมค้า" ต้องมีคุณสมบัติดังนี้ กรณีที่ข้อตกลงระหว่างผู้เข้าร่วมค้ากำหนดให้ผู้เข้าร่วมค้ารายใดรายหนึ่งเป็นผู้เข้าร่วมค้าหลัก ข้อตกลงระหว่างผู้เข้าร่วมค้าจะต้องมีการกำหนดสัดส่วนหน้าที่และความรับผิดชอบในปริมาณงาน สิ่งของหรือมูลค่าตามสัญญาของผู้เข้าร่วมค้าหลักมากกว่าผู้เข้าร่วมค้ารายอื่นทุกราย

กรณีที่ข้อตกลงระหว่างผู้เข้าร่วมค้ากำหนดให้ผู้เข้าร่วมค้ารายใดรายหนึ่งเป็นผู้เข้าร่วมค้าหลัก กิจการร่วมค่านั้นต้องให้ผลงานของผู้เข้าร่วมค้าหลักรายเดียวเป็นผลงานของกิจการร่วมค้าที่ยื่นข้อเสนอ

สำหรับข้อตกลงระหว่างผู้เข้าร่วมค้าที่ไม่ได้กำหนดให้ผู้เข้าร่วมค้ารายใดเป็นผู้เข้า

ร่วมค้าหลัก ผู้เข้าร่วมค้าทุกรายจะต้องมีคุณสมบัติครบถ้วนตามเงื่อนไขที่กำหนดไว้ในเอกสารเชิญชวน หรือ หนังสือเชิญชวน

กรณีที่ข้อตกลงระหว่างผู้เข้าร่วมค้า กำหนดให้ผู้เข้าร่วมค้ารายใดรายหนึ่งเป็นผู้เข้าร่วมค้าหลัก ผู้เข้าร่วมค้าหลักจะต้องเป็นผู้ประกอบการที่ขึ้นทะเบียนงานก่อสร้างสาขางานก่อสร้างทาง ไม่น้อยกว่าชั้น ๒ ประเภททั่วไป ไว้กับกรมบัญชีกลาง ในส่วนของผู้เข้าร่วมค้าที่ไม่ใช่ผู้เข้าร่วมค้าหลักจะเป็นผู้ประกอบการที่ขึ้นทะเบียนในสาขางานก่อสร้างไว้กับกรมบัญชีกลางหรือไม่ก็ได้

สำหรับข้อตกลงระหว่างผู้เข้าร่วมค้า ที่ไม่ได้กำหนดให้ผู้เข้าร่วมค้ารายใดเป็นผู้เข้าร่วมค้าหลัก ผู้เข้าร่วมค้าทุกรายจะต้องมีคุณสมบัติครบถ้วนตามเงื่อนไขที่กำหนดไว้ในเอกสารเชิญชวน หรือ หนังสือเชิญชวน

กรณีที่ข้อตกลงระหว่างผู้เข้าร่วมค้ากำหนดให้มีการมอบหมายผู้เข้าร่วมค้ารายใดรายหนึ่งเป็นผู้ยื่นข้อเสนอ ในนามกิจการร่วมค้า การยื่นข้อเสนอดังกล่าวไม่ต้องมีหนังสือมอบอำนาจ

สำหรับข้อตกลงระหว่างผู้เข้าร่วมค้าที่ไม่ได้กำหนดให้ผู้เข้าร่วมค้ารายใดเป็นผู้ยื่นข้อเสนอ ผู้เข้าร่วมค้าทุกรายจะต้องลงลายมือชื่อในหนังสือมอบอำนาจให้ผู้เข้าร่วมค้ารายใดรายหนึ่งเป็นผู้ยื่นข้อเสนอ ในนามกิจการร่วมค้า

๒.๑๒ ผู้ยื่นข้อเสนอต้องลงทะเบียนที่มีข้อมูลถูกต้องครบถ้วนในระบบจัดซื้อจัดจ้างภาครัฐด้วย อิเล็กทรอนิกส์ (Electronic Government Procurement : e-GP) ของกรมบัญชีกลาง

๒.๑๓ กรณีโรงงานผสมแอสฟัลต์คอนกรีต ผู้ยื่นข้อเสนอจะต้องมีคุณสมบัติ ดังนี้

(๑) ผู้ยื่นข้อเสนอต้องมีโรงงานผสมแอสฟัลต์คอนกรีต หรือ ต้องมีเอกสารยินยอมยินยอมให้ใช้ผลิตภัณฑ์จากโรงงานผสมแอสฟัลต์คอนกรีตที่ไม่ใช่ของผู้ยื่นข้อเสนอ ทั้งนี้เพื่อให้สามารถควบคุมคุณภาพของส่วนผสมแอสฟัลต์คอนกรีตได้ และเพื่อให้เป็นไปตามมาตรฐานแอสฟัลต์คอนกรีตของกรมทางหลวงชนบท มทข. ๒๓๐-๒๕๖๓

(๒) ต้องมีสำเนาใบอนุญาตประกอบกิจการโรงงาน (แบบ รง.๔) จากกรมโรงงานอุตสาหกรรมของผู้ยื่นข้อเสนอ หรือผู้ให้ความยินยอมให้ผลิตภัณฑ์ ทั้งนี้ใบอนุญาตประกอบกิจการโรงงาน (แบบ รง.๔) จากกรมโรงงานอุตสาหกรรมต้องไม่หมดอายุ ถูกสั่งพักใช้ หรือเพิกถอน

(๓) กรณีไม่มีใบอนุญาตประกอบกิจการโรงงาน (แบบ รง.๔) จากกรมโรงงานอุตสาหกรรมให้ใช้หนังสือรับรองการตั้งหน่วยงานผลิตแอสฟัลต์คอนกรีต สำหรับหน่วยงานก่อสร้าง จากหน่วยงานในสังกัดกรมโรงงานอุตสาหกรรมแทน ของผู้ยื่นข้อเสนอ หรือผู้ให้ความยินยอมให้ผลิตภัณฑ์ ทั้งนี้ หนังสือรับรองดังกล่าว ต้องไม่หมดอายุ ถูกยกเลิก หรือเพิกถอน

(๔) ต้องมีแผนที่แสดงที่ตั้งโรงงานผสมแอสฟัลต์คอนกรีต และเส้นทางขนส่งจากโรงงานผสมถึงกึ่งกลางของโครงการก่อสร้าง โดยมีระยะทางขนส่งไม่เกิน ๑๑๐ กิโลเมตร และต้องมีกำลังการผลิต (Rated Capacity) ไม่น้อยกว่า ๖๐ ตันต่อชั่วโมง

(๕) กรณีใช้โรงงานผสมแอสฟัลต์คอนกรีตแบบเคลื่อนที่ (Mobile Asphalt Concrete Plant) ให้ดำเนินการตามข้อ ๒.๑๓ (๑) (๒) (๓) และ (๔)

๓. หลักฐานการยื่นข้อเสนอ

ผู้ยื่นข้อเสนอจะต้องเสนอเอกสารหลักฐานยื่นมาพร้อมกับการเสนอราคาทางระบบจัดซื้อจัดจ้างภาครัฐด้วยอิเล็กทรอนิกส์ โดยแยกเป็น ๒ ส่วน คือ

๓.๑ ส่วนที่ ๑ อย่างน้อยต้องมีเอกสารดังต่อไปนี้

- (๑) ในกรณีผู้ยื่นข้อเสนอเป็นนิติบุคคล
 - (ก) ห้างหุ้นส่วนสามัญหรือห้างหุ้นส่วนจำกัด ให้ยื่นสำเนาหนังสือรับรองการจดทะเบียนนิติบุคคล บัญชีรายชื่อหุ้นส่วนผู้จัดการ ผู้มีอำนาจควบคุม (ถ้ามี)
 - (ข) บริษัทจำกัดหรือบริษัทมหาชนจำกัด ให้ยื่นสำเนาหนังสือรับรองการจดทะเบียนนิติบุคคล หนังสือบริคณห์สนธิ บัญชีรายชื่อกรรมการผู้จัดการ ผู้มีอำนาจควบคุม (ถ้ามี) และบัญชีผู้ถือหุ้นรายใหญ่ (ถ้ามี)
 - (๒) ในกรณีผู้ยื่นข้อเสนอเป็นบุคคลธรรมดาหรือคณะบุคคลที่มีใช้นิติบุคคล ให้ยื่นสำเนาบัตรประจำตัวประชาชนของผู้ยื่น ข้อเสนอขอลงที่แสดงถึงการเข้าเป็นหุ้นส่วน (ถ้ามี) สำเนาบัตรประจำตัวประชาชนของผู้เป็นหุ้นส่วน หรือสำเนาหนังสือเดินทางของผู้เป็นหุ้นส่วนที่มีได้ถือสัญชาติไทย
 - (๓) ในกรณีผู้ยื่นข้อเสนอเป็นผู้ยื่นข้อเสนอร่วมกันในฐานะเป็นผู้ร่วมค้า ให้ยื่นสำเนาสัญญาของการเข้าร่วมค้า และเอกสารตามที่ระบุไว้ใน (๑) หรือ (๒) ของผู้ร่วมค้า แล้วแต่กรณี
 - (๔) ผู้ยื่นข้อเสนอต้องแสดงหลักฐานเกี่ยวกับมูลค่าสุทธิของกิจการ ดังนี้
 - (๔.๑) ในกรณีผู้ยื่นข้อเสนอเป็นนิติบุคคล ให้ยื่นงบแสดงฐานะการเงินที่มีการรับรองแล้ว ๑ ปีสุดท้ายก่อนวันยื่นข้อเสนอ โดยให้ยื่นขณะเข้าเสนอราคา
 - (๔.๒) ในกรณีผู้ยื่นข้อเสนอเป็นบุคคลธรรมดา ให้ยื่นหนังสือรับรองบัญชีเงินฝาก ไม่เกิน ๙๐ วัน ก่อนวันยื่นข้อเสนอ โดยให้ยื่นขณะเข้าเสนอราคา และจะต้องแสดงหนังสือรับรองบัญชีเงินฝากที่มีมูลค่าดังกล่าวอีกครั้งหนึ่งในวันลงนามในสัญญา
 - (๔.๓) กรณีที่ผู้ยื่นข้อเสนอไม่มีมูลค่าสุทธิของกิจการและทุนจดทะเบียน หรือมีแต่ไม่เพียงพอที่จะเข้ายื่นข้อเสนอ ให้ยื่นสำเนาหนังสือรับรองวงเงินสินเชื่อ (สินเชื่อที่ธนาคารภายในประเทศหรือบริษัทเงินทุนหรือบริษัทเงินทุนหลักทรัพย์ที่ได้รับอนุญาตให้ประกอบกิจการเงินทุนเพื่อการพาณิชย์และประกอบธุรกิจค้าประกัน ตามประกาศของธนาคารแห่งประเทศไทย ตามรายชื่อบริษัทเงินทุนที่ธนาคารแห่งประเทศไทยแจ้งเวียนให้ทราบ โดยพิจารณาจากยอดเงินรวมของวงเงินสินเชื่อที่สำนักงานใหญ่รับรองหรือที่สำนักงานสาขารับรอง (กรณีได้รับมอบอำนาจจากสำนักงานใหญ่) ซึ่งออกให้แก่ผู้ยื่นข้อเสนอ นับถึงวันยื่นข้อเสนอไม่เกิน ๙๐ วัน)
 - (๕) สำเนาใบจดทะเบียนห้างหุ้นส่วนบริษัท พร้อมรับรองสำเนาถูกต้อง
 - (๖) สำเนาใบทะเบียนภาษีมูลค่าเพิ่ม พร้อมรับรองสำเนาถูกต้อง
 - (๗) บัญชีเอกสารส่วนที่ ๑ ทั้งหมดที่ได้ยื่นพร้อมกับการเสนอราคาทางระบบจัดซื้อจัดจ้างภาครัฐด้วยอิเล็กทรอนิกส์ ตามแบบในข้อ ๑.๗ (๑) โดยไม่ต้องแนบในรูปแบบ PDF File (Portable Document Format)

ทั้งนี้ เมื่อผู้ยื่นข้อเสนอดำเนินการแนบไฟล์เอกสารตามบัญชีเอกสารส่วนที่ ๑ ครบถ้วน ถูกต้องแล้ว ระบบจัดซื้อจัดจ้างภาครัฐด้วยอิเล็กทรอนิกส์จะสร้างบัญชีเอกสารส่วนที่ ๑ ตามแบบ ในข้อ ๑.๗ (๑) ให้โดยผู้ยื่นข้อเสนอไม่ต้องแนบบัญชีเอกสารส่วนที่ ๑ ดังกล่าวในรูปแบบ PDF File (Portable Document Format)

๓.๒ ส่วนที่ ๒ อย่างน้อยต้องมีเอกสารดังต่อไปนี้

- (๑) ในกรณีที่ผู้ยื่นข้อเสนอมอบอำนาจให้บุคคลอื่นกระทำการแทนให้แนบ หนังสือมอบอำนาจซึ่งติดอากรแสตมป์ตามกฎหมาย โดยมีหลักฐานแสดงตัวตนของผู้มอบอำนาจและผู้รับ มอบอำนาจ ทั้งนี้หากผู้รับมอบอำนาจเป็นบุคคลธรรมดาต้องเป็นผู้ที่บรรลุนิติภาวะตามกฎหมายแล้วเท่านั้น
- (๒) หลักประกันการเสนอราคา ตามข้อ ๕
- (๓) สำเนาหลักฐานการขึ้นทะเบียนงานก่อสร้าง สาขางานก่อสร้างทาง ไม่น้อย กว่าชั้น ๖ ประเภททั่วไป ไว้กับกรมบัญชีกลาง
- (๔) แบบหนังสือแจ้งยืนยันการให้ความยินยอมให้ใช้ผลิตภัณฑ์ของโรงงานผสม แอสฟัลต์คอนกรีต
- (๕) แบบแผนที่แสดงที่ตั้งโรงงานผสมแอสฟัลต์คอนกรีตและเส้นทางขนส่งจาก โรงงานผสมแอสฟัลต์คอนกรีตถึงกึ่งกลางของโครงการก่อสร้าง
- (๖) สำเนาใบขึ้นทะเบียนผู้ประกอบการวิสาหกิจขนาดกลางและขนาดย่อม (SMEs) (ถ้ามี)
- (๗) บัญชีเอกสารส่วนที่ ๒ ทั้งหมดที่ได้ยื่นพร้อมกับการเสนอราคาทางระบบจัด ซื้อจัดจ้างภาครัฐด้วยอิเล็กทรอนิกส์ตามแบบในข้อ ๑.๗ (๒) โดยไม่ต้องแนบในรูปแบบ PDF File (Portable Document Format)

ทั้งนี้ เมื่อผู้ยื่นข้อเสนอดำเนินการแนบไฟล์เอกสารตามบัญชีเอกสารส่วนที่ ๒ ครบถ้วน ถูกต้องแล้ว ระบบจัดซื้อจัดจ้างภาครัฐด้วยอิเล็กทรอนิกส์จะสร้างบัญชีเอกสารส่วนที่ ๒ ตามแบบใน ข้อ ๑.๗ (๒) ให้โดยผู้ยื่นข้อเสนอไม่ต้องแนบบัญชีเอกสารส่วนที่ ๒ ดังกล่าวในรูปแบบ PDF File (Portable Document Format)

๔. การเสนอราคา

๔.๑ ผู้ยื่นข้อเสนอต้องยื่นข้อเสนอ และเสนอราคาทางระบบจัดซื้อจัดจ้างภาครัฐด้วย อิเล็กทรอนิกส์ตามที่กำหนดไว้ในเอกสารประกวดราคาอิเล็กทรอนิกส์นี้ โดยไม่มีเงื่อนไขใดๆ ทั้งสิ้น และจะต้อง กรอกข้อความให้ถูกต้องครบถ้วน พร้อมทั้งหลักฐานแสดงตัวตนและทำการยืนยันตัวตนของผู้ยื่นข้อเสนอ โดย ไม่ต้องแนบบใบเสนอราคาในรูปแบบ PDF File (Portable Document Format)

๔.๒ ให้ผู้ยื่นข้อเสนอกรอกรายละเอียดการเสนอราคาในใบเสนอราคาตามแบบ เอกสารประกวดราคาจ้างก่อสร้างด้วยวิธีประกวดราคาอิเล็กทรอนิกส์ (e-bidding) ข้อ ๑.๒ ให้ครบถ้วน โดยไม่ต้องยื่น ใบแจ้งปริมาณงานและราคาและใบบัญชีรายการก่อสร้าง ในรูปแบบ PDF File (Portable Document Format)

ในการเสนอราคาให้เสนอราคาเป็นเงินบาทและเสนอราคาได้เพียงครั้งเดียวและราคาเดียว โดยเสนอราคารวม หรือราคาต่อหน่วย หรือราคาต่อรายการ ตามเงื่อนไขที่ระบุไว้ท้ายใบเสนอราคาให้ถูกต้อง ทั้งนี้ ราคารวมที่เสนอจะต้องตรงกันทั้งตัวเลขและตัวหนังสือ ถ้าตัวเลขและตัวหนังสือไม่ตรงกัน ให้ถือตัวหนังสือเป็นสำคัญ โดยคิดราคารวมทั้งสิ้นซึ่งรวมค่าภาษีมูลค่าเพิ่ม ภาษีอากรอื่น และค่าใช้จ่ายทั้งปวงไว้แล้ว

ราคาที่เสนอจะต้องเสนอกำหนดเป็นราคาไม่น้อยกว่า ๒๔๐ วัน ตั้งแต่วันเสนอราคาโดยภายในกำหนดเป็นราคา ผู้ยื่นข้อเสนอต้องรับผิดชอบราคาที่ตนได้เสนอไว้และจะถอนการเสนอราคาไม่ได้

๔.๓ ผู้ยื่นข้อเสนอจะต้องเสนอกำหนดเวลาดำเนินการก่อสร้างแล้วเสร็จไม่เกิน ๙๐ วัน นับถัดจากวันลงนามในสัญญาจ้าง หรือวันที่ได้รับหนังสือแจ้งจาก องค์การบริหารส่วนจังหวัดสระบุรี ให้เริ่มทำงาน

๔.๔ ก่อนเสนอราคา ผู้ยื่นข้อเสนอควรตรวจสอบร่างสัญญา ร่างรายละเอียดขอบเขตของงานทั้งโครงการ (Terms of Reference : TOR) ให้ถี่ถ้วนและเข้าใจเอกสารประกวดราคาจากอิเล็กทรอนิกส์ทั้งหมดเสียก่อนที่จะตกลงยื่นข้อเสนอตามเงื่อนไขในเอกสารประกวดราคาจากอิเล็กทรอนิกส์

๔.๕ ผู้ยื่นข้อเสนอจะต้องยื่นข้อเสนอและเสนอราคาทางระบบจัดซื้อจัดจ้างภาครัฐด้วย อิเล็กทรอนิกส์ในวันที่ ๔ มิถุนายน ๒๕๖๗ ระหว่างเวลา ๐๙.๐๐ น. ถึง ๑๒.๐๐ น. และเวลาในการเสนอราคาให้ถือตามเวลาของระบบจัดซื้อจัดจ้างภาครัฐด้วยอิเล็กทรอนิกส์เป็นเกณฑ์

เมื่อพ้นกำหนดเวลายื่นข้อเสนอและเสนอราคาแล้ว จะไม่รับเอกสารการยื่นข้อเสนอ และการเสนอราคาใดๆ โดยเด็ดขาด

๔.๖ ผู้ยื่นข้อเสนอต้องจัดทำเอกสารสำหรับใช้ในการเสนอราคาในรูปแบบไฟล์เอกสาร ประเภท PDF File (Portable Document Format) โดยผู้ยื่นข้อเสนอต้องเป็นผู้รับผิดชอบตรวจสอบความครบถ้วน ถูกต้อง และชัดเจนของเอกสาร PDF File ก่อนที่จะยืนยันการเสนอราคา แล้วจึงส่งข้อมูล (Upload) เพื่อเป็นการเสนอราคาให้แก่องค์การบริหารส่วนจังหวัดสระบุรี ผ่านทางระบบจัดซื้อจัดจ้างภาครัฐด้วยอิเล็กทรอนิกส์

๔.๗ คณะกรรมการพิจารณาผลการประกวดราคาอิเล็กทรอนิกส์จะดำเนินการตรวจสอบ คุณสมบัติของผู้ยื่นข้อเสนอแต่ละรายว่า เป็นผู้ยื่นข้อเสนอที่มีผลประโยชน์ร่วมกันกับผู้ยื่นเสนอรายอื่นตามข้อ ๑.๖ (๑) หรือไม่ หากปรากฏว่าผู้ยื่นเสนอรายใดเป็นผู้ยื่นข้อเสนอที่มีผลประโยชน์ร่วมกันกับผู้ยื่นเสนอรายอื่น คณะกรรมการฯ จะตัดรายชื่อผู้ยื่นเสนอราคาที่มีผลประโยชน์ร่วมกันนั้นออกจากการเป็นผู้ยื่นข้อเสนอ

หากปรากฏต่อคณะกรรมการพิจารณาผลการประกวดราคาอิเล็กทรอนิกส์ว่า ก่อนหรือในขณะที่มีการพิจารณาข้อเสนอ มีผู้ยื่นเสนอรายใดกระทำการอันเป็นการขัดขวางการแข่งขันอย่างเป็นธรรมตาม ข้อ ๑.๖ (๒) และคณะกรรมการฯ เชื่อว่ามีการกระทำการอันเป็นการขัดขวางการแข่งขันอย่างเป็นธรรม คณะกรรมการฯ จะตัดรายชื่อผู้ยื่นเสนอรายนั้นออกจากการเป็นผู้ยื่นข้อเสนอ และองค์การบริหารส่วน

จังหวัดสระบุรี จะพิจารณาalongโทษผู้ยื่นข้อเสนอดังกล่าวเป็นผู้ทำงาน เว้นแต่ องค์การบริหารส่วนจังหวัดสระบุรี จะพิจารณาเห็นว่า ผู้ยื่นข้อเสนอรายนั้น มิใช่เป็นผู้ริเริ่มให้มีการกระทำความดังกล่าวและได้ให้ความร่วมมือเป็น ประโยชน์ต่อการพิจารณาขององค์การบริหารส่วนจังหวัดสระบุรี

๔.๘ ผู้ยื่นข้อเสนอจะต้องปฏิบัติ ดังนี้

- (๑) ปฏิบัติตามเงื่อนไขที่ระบุไว้ในเอกสารประกวดราคาอิเล็กทรอนิกส์
- (๒) ราคาที่เสนอจะต้องเป็นราคาที่รวมภาษีมูลค่าเพิ่ม และภาษีอื่นๆ (ถ้ามี) รวมค่าใช้จ่ายที่ส่งไปเรียบร้อยแล้ว
- (๓) ผู้ยื่นข้อเสนอจะต้องลงทะเบียนเพื่อเข้าสู่กระบวนการเสนอราคา ตามวัน เวลา ที่กำหนด
- (๔) ผู้ยื่นข้อเสนอจะถอนการเสนอราคาทีเสนอแล้วไม่ได้
- (๕) ผู้ยื่นข้อเสนอต้องศึกษาและทำความเข้าใจในระบบและวิธีการเสนอราคา

ด้วยวิธีประกวดราคาอิเล็กทรอนิกส์ ของกรมบัญชีกลางที่แสดงไว้ในเว็บไซต์ www.gprocurement.go.th

๔.๙ คู่สัญญาต้องจัดทำแผนการทำงานมาให้ภายใน ๓ วัน นับถัดจากวันลงนามใน สัญญา โดยจัดทำแผนการทำงานตามเอกสารแนบท้ายเอกสารประกวดราคาอิเล็กทรอนิกส์ เว้นแต่เป็นกรณี สัญญาที่มีวงเงินไม่เกิน ๕๐๐,๐๐๐ บาท ทั้งนี้ แผนการทำงานให้ถือเป็นเอกสารส่วนหนึ่งของสัญญา

๔.๑๐ ผู้ยื่นข้อเสนอที่เป็นผู้ชนะการเสนอราคาต้องจัดทำแผนการใช้วัสดุที่ผลิตใน ประเทศและแผนการใช้เหล็กที่ผลิตในประเทศ โดยยื่นให้หน่วยงานของรัฐภายใน ๖๐ วัน นับถัดจากวันลงนาม ในสัญญา

๕. หลักประกันการเสนอราคา

ผู้ยื่นข้อเสนอต้องวางหลักประกันการเสนอราคาพร้อมกับการเสนอราคาทางระบบการ จัดซื้อจัดจ้างภาครัฐด้วยอิเล็กทรอนิกส์ โดยใช้หลักประกันอย่างหนึ่งอย่างใดดังต่อไปนี้ จำนวน ๒๗๗,๕๐๐.๐๐ บาท (สองแสนเจ็ดหมื่นเจ็ดพันห้าร้อยบาทถ้วน)

๕.๑ เช็คหรือตราพท์ที่ธนาคารเซ็นสั่งจ่าย ซึ่งเป็นเช็คหรือตราพท์ลงวันที่ที่ใช้เช็คหรือ ตราพท์นั้นชำระต่อเจ้าหน้าที่ในวันที่ยื่นข้อเสนอ หรือก่อนวันนั้นไม่เกิน ๓ วันทำการ

๕.๒ หนังสือค้ำประกันอิเล็กทรอนิกส์ของธนาคารภายในประเทศตามแบบที่คณะกรรมการนโยบายกำหนด

๕.๓ พันธบัตรรัฐบาลไทย

๕.๔ หนังสือค้ำประกันของบริษัทเงินทุนหรือบริษัทเงินทุนหลักทรัพย์ที่ได้รับอนุญาต ให้ ประกอบกิจการเงินทุนเพื่อการพาณิชย์และประกอบธุรกิจค้ำประกันตามประกาศของธนาคารแห่งประเทศไทย ตามรายชื่อบริษัทเงินทุนที่ธนาคารแห่งประเทศไทยแจ้งเวียนให้ทราบ โดยอนุโลมให้ใช้ตามตัวอย่าง หนังสือค้ำประกันของธนาคารที่คณะกรรมการนโยบายกำหนด

กรณีที่ผู้ยื่นข้อเสนอ นำเช็คหรือตราพท์ที่ธนาคารสั่งจ่ายหรือพันธบัตรรัฐบาลไทยหรือ หนังสือค้ำประกันของบริษัทเงินทุนหรือบริษัทเงินทุนหลักทรัพย์ มาวางเป็นหลักประกันการเสนอราคาจะต้อง

ส่งต้นฉบับเอกสารดังกล่าวมาที่องค์การบริหารส่วนจังหวัดสระบุรีตรวจสอบความถูกต้องในวันที่ ๗ มิถุนายน ๒๕๖๗ ระหว่างเวลา ๐๘.๓๐ น. ถึง ๑๖.๓๐ น.

กรณีที่ผู้ยื่นข้อเสนอที่ยื่นข้อเสนอในรูปแบบของ "กิจการร่วมค้า" ประสงค์จะใช้หนังสือ คำประกันอิเล็กทรอนิกส์ของธนาคารในประเทศเป็นหลักประกันการเสนอราคาให้ระบุชื่อผู้เข้าร่วมค้ารายที่ สัญญาร่วมค้ากำหนดให้เป็นผู้เข้ายื่นข้อเสนอกับหน่วยงานของรัฐเป็นผู้ยื่นข้อเสนอ

หลักประกันการเสนอราคาตามข้อนี้ องค์การบริหารส่วนจังหวัดสระบุรีจะคืนให้ผู้ยื่นข้อเสนอหรือผู้ค้าประกันภายใน ๑๕ วัน นับถัดจากวันที่องค์การบริหารส่วนจังหวัดสระบุรีได้พิจารณาเห็นชอบ รายงานผลคัดเลือกผู้ชนะการประกวดราคาเรียบร้อยแล้ว เว้นแต่ผู้ยื่นข้อเสนอรายที่คัดเลือกไว้ซึ่งเสนอราคาต่ำสุดหรือได้คะแนนรวมสูงสุดไม่เกิน ๓ ราย ให้คืนได้ต่อเมื่อได้ทำสัญญาหรือข้อตกลง หรือผู้ยื่นข้อเสนอได้พ้น จากข้อผูกพันแล้ว

การคืนหลักประกันการเสนอราคา ไม่ว่าในกรณีใด ๆ จะคืนให้โดยไม่มีดอกเบี้ย

๖. หลักเกณฑ์และสิทธิในการพิจารณา

๖.๑ การพิจารณาผลการยื่นข้อเสนอประกวดราคาอิเล็กทรอนิกส์ครั้งนี้ องค์การบริหารส่วนจังหวัดสระบุรีจะพิจารณาตัดสินโดยใช้หลักเกณฑ์ ราคา

๖.๒ การพิจารณาผู้ชนะการยื่นข้อเสนอ

กรณีใช้หลักเกณฑ์ราคาในการพิจารณาผู้ชนะการยื่นข้อเสนอ องค์การบริหารส่วนจังหวัดสระบุรี จะพิจารณาจากราคารวม

๖.๓ หากผู้ยื่นข้อเสนอรายใดมีคุณสมบัติไม่ถูกต้องตามข้อ ๒ หรือยื่นหลักฐานการยื่น ข้อเสนอไม่ถูกต้อง หรือไม่ครบถ้วนตามข้อ ๓ หรือยื่นข้อเสนอไม่ถูกต้องตามข้อ ๔ แล้ว คณะกรรมการพิจารณาผล การประกวดราคาอิเล็กทรอนิกส์จะไม่รับพิจารณาข้อเสนอของผู้ยื่นข้อเสนอรายนั้น เว้นแต่ ผู้ยื่น ข้อเสนอรายใดเสนอเอกสารทางเทคนิคหรือรายละเอียดคุณลักษณะเฉพาะของพัสดุที่จะจ้างไม่ครบถ้วน หรือ เสนอรายละเอียดแตกต่างไปจากเงื่อนไขที่องค์การบริหารส่วนจังหวัดสระบุรีกำหนดไว้ในประกาศและเอกสาร ประกวดราคาอิเล็กทรอนิกส์ ในส่วนที่มีใช้สาระสำคัญและความแตกต่างนั้น ไม่มีผลทำให้เกิดการได้เปรียบ เสียเปรียบ ต่อผู้ยื่นข้อเสนอรายอื่น หรือเป็นการผิดพลาดเล็กน้อย คณะกรรมการฯ อาจพิจารณาผ่อนปรนการ ตัดสิทธิ ผู้ยื่นข้อเสนอรายนั้น

๖.๔ องค์การบริหารส่วนจังหวัดสระบุรีสงวนสิทธิไม่พิจารณาข้อเสนอของผู้ยื่นข้อเสนอโดยไม่มี การผ่อนผัน ในกรณีดังต่อไปนี้

(๑) ไม่กรอกชื่อผู้ยื่นข้อเสนอในการเสนอราคาทางระบบจัดซื้อจัดจ้าง ด้วยอิเล็กทรอนิกส์

(๒) เสนอรายละเอียดแตกต่างไปจากเงื่อนไขที่กำหนดในเอกสาร ประกวดราคา อิเล็กทรอนิกส์ที่เป็นสาระสำคัญ หรือมีผลทำให้เกิดความได้เปรียบเสียเปรียบแก่ผู้ยื่นข้อเสนอ รายอื่น

๖.๕ ในการตัดสินการประกวดราคาอิเล็กทรอนิกส์หรือในการทำสัญญา คณะ

กรรมการพิจารณาผลการประกวดราคาอิเล็กทรอนิกส์หรือองค์การบริหารส่วนจังหวัดสระบุรี มีสิทธิให้ผู้ยื่นข้อเสนอชี้แจงข้อเท็จจริงเพิ่มเติมได้ องค์การบริหารส่วนจังหวัดสระบุรีมีสิทธิที่จะไม่รับข้อเสนอ ไม่รับราคา หรือไม่ทำสัญญา หากข้อเท็จจริงดังกล่าวไม่เหมาะสมหรือไม่ถูกต้อง

๖.๖ องค์การบริหารส่วนจังหวัดสระบุรีทรงไว้ซึ่งสิทธิที่จะไม่รับราคาต่ำสุด หรือราคาหนึ่งราคาใด หรือราคาที่เสนอทั้งหมดก็ได้ และอาจพิจารณาเลือกจ้างในจำนวน หรือขนาด หรือเฉพาะรายการหนึ่งรายการใด หรืออาจจะยกเลิก การประกวดราคาอิเล็กทรอนิกส์โดยไม่พิจารณาจัดจ้างเลยก็ได้ สุดแต่จะพิจารณา ทั้งนี้ เพื่อประโยชน์ของทางราชการเป็นสำคัญ และให้ถือว่าการตัดสินใจของ องค์การบริหารส่วนจังหวัดสระบุรีเป็นเด็ดขาด ผู้ยื่นข้อเสนอจะเรียกร้องค่าใช้จ่าย หรือค่าเสียหายใดๆ มิได้ รวมทั้ง องค์การบริหารส่วนจังหวัดสระบุรีจะพิจารณายกเลิกการประกวดราคาอิเล็กทรอนิกส์และลงโทษผู้ยื่นข้อเสนอเป็นผู้ทำงาน ไม่ว่าจะเป็นผู้ยื่นข้อเสนอที่ได้รับการคัดเลือกหรือไม่ก็ตาม หากมีเหตุที่เชื่อถือได้ว่าผู้ยื่นข้อเสนอกระทำการโดยไม่สุจริต เช่น การเสนอเอกสารอันเป็นเท็จ หรือใช้ข้อมูลคลาดเคลื่อนมาเสนอราคาแทน เป็นต้น

ในกรณีที่ผู้ยื่นข้อเสนอรายที่เสนอราคาต่ำสุด เสนอราคาต่ำจนคาดหมายได้ว่าไม่อาจดำเนินงานตามเอกสารประกวดราคาอิเล็กทรอนิกส์ได้ คณะกรรมการพิจารณาผลการประกวดราคาอิเล็กทรอนิกส์หรือองค์การบริหารส่วนจังหวัดสระบุรี จะให้ผู้ยื่นข้อเสนออื่นชี้แจงและแสดงหลักฐานที่ทำให้เชื่อได้ว่า ผู้ยื่นข้อเสนอสามารถดำเนินงานตามเอกสารประกวดราคาอิเล็กทรอนิกส์ให้เสร็จสมบูรณ์ หากคำชี้แจงไม่เป็นที่รับฟังได้ องค์การบริหารส่วนจังหวัดสระบุรี มีสิทธิที่จะไม่รับข้อเสนอหรือไม่รับราคาของผู้ยื่นข้อเสนอรายนั้น ทั้งนี้ ผู้ยื่นข้อเสนอดังกล่าวไม่มีสิทธิเรียกร้องค่าใช้จ่ายหรือค่าเสียหายใดๆ จากองค์การบริหารส่วนจังหวัดสระบุรี

๖.๗ ก่อนลงนามในสัญญา องค์การบริหารส่วนจังหวัดสระบุรี อาจประกาศยกเลิกการประกวดราคาอิเล็กทรอนิกส์ หากปรากฏว่ามีการกระทำที่เข้าลักษณะผู้ยื่นข้อเสนอที่ชนะการประกวดราคา หรือที่ได้รับการคัดเลือกมีผลประโยชน์ร่วมกัน หรือมีส่วนได้เสียกับผู้ยื่นข้อเสนอรายอื่น หรือขัดขวางการแข่งขันอย่างเป็นธรรม หรือสมยอมกันกับผู้ยื่นข้อเสนอรายอื่น หรือเจ้าหน้าที่ในการเสนอราคา หรือสื่อว่ากระทำการทุจริตอื่นใดในการเสนอราคา

๖.๘ หากผู้ยื่นข้อเสนอซึ่งเป็นผู้ประกอบการ SMEs เสนอราคาสูงกว่าราคาต่ำสุดของผู้ยื่นข้อเสนอรายอื่นที่ไม่เกินร้อยละ ๑๐ ให้หน่วยงานของรัฐจัดซื้อจัดจ้างกับผู้ประกอบการ SMEs ดังกล่าว โดยจัดเรียงลำดับผู้ยื่นข้อเสนอซึ่งเป็นผู้ประกอบการ SMEs ซึ่งเสนอราคาสูงกว่าราคาต่ำสุดของผู้ยื่นข้อเสนอรายอื่นไม่เกินร้อยละ ๑๐ ที่จะเรียกมาทำสัญญาไม่เกิน ๓ ราย

ผู้ยื่นข้อเสนอที่เป็นกิจการร่วมค้าที่จะได้สิทธิตามวรรคหนึ่ง ผู้เข้าร่วมค้าทุกราย จะต้องเป็นผู้ประกอบการ SMEs

ทั้งนี้ ผู้ประกอบการ SMEs ที่จะได้แต้มต่อด้านราคาตามวรรคหนึ่ง จะต้องมิ
วงเงินสัญญาสะสมตามปีปฏิทินรวมกับราคาที่เสนอในครั้งแล้ว มีมูลค่ารวมกันไม่เกินมูลค่าของรายได้ตามขนาดที่ขึ้นทะเบียนไว้กับ สสว.

๖.๙ หากผู้ยื่นข้อเสนอซึ่งมิใช่ผู้ประกอบการ SMEs แต่เป็นบุคคลธรรมดาที่ถือสัญชาติ

ไทยหรือนิติบุคคลที่จัดตั้งขึ้นตามกฎหมายไทยเสนอราคาสูงกว่าราคาต่ำสุดของผู้ยื่นข้อเสนอซึ่งเป็นบุคคลธรรมดาที่มีได้ถือสัญชาติไทยหรือนิติบุคคลที่จัดตั้งขึ้นตามกฎหมายของต่างประเทศไม่เกินร้อยละ ๓ ให้จัดซื้อจัดจ้างกับบุคคลธรรมดาที่ถือสัญชาติไทยหรือนิติบุคคลที่จัดตั้งขึ้นตามกฎหมายไทยดังกล่าว

ผู้ยื่นข้อเสนอที่เป็นกิจการร่วมค้าที่จะได้สิทธิตามวรรคหนึ่ง ผู้เข้าร่วมค้าทุกรายจะต้องเป็นบุคคลธรรมดาที่ถือสัญชาติไทยหรือนิติบุคคลที่จัดตั้งขึ้นตามกฎหมายไทย

๗. การทำสัญญาจ้างก่อสร้าง

ผู้ชนะการประกวดราคาอิเล็กทรอนิกส์จะต้องทำสัญญาจ้างตามแบบสัญญา ดังระบุในข้อ ๑.๓ หรือทำข้อตกลงเป็นหนังสือกึ่งองค์การบริหารส่วนจังหวัดสระบุรี ภายใน ๗ วัน นับถัดจากวันที่ได้รับแจ้ง และจะต้องวางหลักประกันสัญญาเป็นจำนวนเงินเท่ากับร้อยละ ๕ ของราคาค่าจ้างที่ประกวดราคาอิเล็กทรอนิกส์ ให้องค์การบริหารส่วนจังหวัดสระบุรียึดถือไว้ในขณะทำสัญญาโดยใช้หลักประกันอย่างหนึ่งอย่างใด ดังต่อไปนี้

๗.๑ เงินสด

๗.๒ เช็คหรือตราพท์ที่ธนาคารเซ็นส่งจ่าย ซึ่งเป็นเช็คหรือตราพท์ลงวันที่ที่ใส่เช็คหรือตราพท์นั้น ชำระต่อเจ้าหน้าที่ในวันทำสัญญา หรือก่อนวันนั้นไม่เกิน ๓ วันทำการ

๗.๓ หนังสือค้ำประกันของธนาคารภายในประเทศ ตามตัวอย่างที่คณะกรรมการนโยบายกำหนด ดังระบุในข้อ ๑.๔ (๒) หรือจะเป็นหนังสือค้ำประกันอิเล็กทรอนิกส์ตามวิธีการที่กรมบัญชีกลางกำหนด

๗.๔ หนังสือค้ำประกันของบริษัทเงินทุน หรือบริษัทเงินทุนหลักทรัพย์ที่ได้รับอนุญาตให้ประกอบกิจการเงินทุนเพื่อการพาณิชย์และประกอบธุรกิจค้ำประกันตามประกาศของธนาคารแห่งประเทศไทย ตามรายชื่อบริษัทเงินทุนที่ธนาคารแห่งประเทศไทยแจ้งเวียนให้ทราบ โดยอนุโลมให้ใช้ตามตัวอย่างหนังสือค้ำประกันของธนาคารที่คณะกรรมการนโยบายกำหนด ดังระบุในข้อ ๑.๔ (๒)

๗.๕ พันธบัตรรัฐบาลไทย

หลักประกันนี้จะคืนให้ โดยไม่มีดอกเบี้ยภายใน ๑๕ วันนับถัดจากวันที่ผู้ชนะการประกวดราคาอิเล็กทรอนิกส์ (ผู้รับจ้าง) พ้นจากข้อผูกพันตามสัญญาจ้างแล้ว

๘. ค่าจ้างและการจ่ายเงิน

องค์การบริหารส่วนจังหวัดสระบุรี จะจ่ายค่าจ้างซึ่งได้รวมภาษีมูลค่าเพิ่มตลอดจนภาษีอากรอื่น ๆ และค่าใช้จ่ายทั้งปวงด้วยแล้วโดยถือราคาเหมารวมเป็นเกณฑ์และกำหนดการจ่ายเงินเป็นจำนวน ๒ งวดดังนี้

งวดที่ ๑ เป็นจำนวนเงินในอัตราร้อยละ ๓๕ ของค่าจ้าง เมื่อผู้รับจ้างได้ปฏิบัติงานงานดินคันทาง ประกอบด้วย

- ถางป่าขุดตอขนาดเบา (Clearing And Grubbing)
- รื้อผิวลาดยางเดิม
- รื้อชั้นพื้นทาง (เก็บกอง)

- รื้อชั้นรองพื้นทาง (เก็บกอง)

- รื้อชั้นดินคันทาง (ขนทิ้ง)

ให้แล้วเสร็จภายใน ๔๕ วัน

งวดที่ ๒ (งวดสุดท้าย) เป็นจำนวนเงินในอัตราร้อยละ ๖๕ ของค่าจ้าง เมื่อผู้รับจ้างได้

ปฏิบัติงาน

งานโครงสร้างทาง ประกอบด้วย

- งานวัสดุรองพื้นทาง และงานวัสดุพื้นทางทั้งหมดแล้วเสร็จ

- งานชั้นรองพื้นทางลูกรัง แล้วเสร็จ

- งานชั้นรองพื้นทางหินคลุก แล้วเสร็จ

- งาน Prime Coat แล้วเสร็จ

- งานผิวจราจร Asphalt Concrete แล้วเสร็จ

- งานติดตั้ง Guardrail, ป้ายจราจร, ป้ายกำหนดน้ำหนักรถ, งานตีเส้นจราจร,

งาน Rumble Strip แล้วเสร็จ

- เก็บทำความสะอาด บริเวณสถานที่ก่อสร้างให้เป็นระเบียบเรียบร้อย, ติดตั้ง

ป้ายโครงการและให้คณะกรรมการตรวจรับพัสดุได้ตรวจรับไว้เป็นที่เรียบร้อยแล้ว

๙. อัตราค่าปรับ

ค่าปรับตามสัญญาจ้างแนบท้ายเอกสารประกวดราคาอิเล็กทรอนิกส์นี้ หรือข้อตกลงจ้าง เป็นหนังสือจะกำหนด ดังนี้

๙.๑ กรณีที่ผู้รับจ้างนำงานที่รับจ้างไปจ้างช่วงให้ผู้อื่นทำอีกทอดหนึ่งโดยไม่ได้รับ อนุญาตจากองค์การบริหารส่วนจังหวัดสระบุรี จะกำหนดค่าปรับสำหรับการฝ่าฝืนดังกล่าวเป็นจำนวนร้อยละ ๑๐.๐๐ ของวงเงินของงานจ้างช่วงนั้น

๙.๒ กรณีที่ผู้รับจ้างปฏิบัติผิดสัญญาจ้างก่อสร้าง นอกเหนือจากข้อ ๙.๑ จะกำหนด ค่าปรับเป็นรายวันเป็นจำนวนเงินตายตัวในอัตราร้อยละ ๐.๒๕ ของราคางานจ้าง

๑๐. การรับประกันความชำรุดบกพร่อง

ผู้ชนะการประกวดราคาอิเล็กทรอนิกส์ซึ่งได้ทำสัญญาจ้าง ตามแบบ ดังระบุในข้อ ๑.๓ หรือข้อตกลงจ้างเป็นหนังสือแล้วแต่กรณี จะต้องรับประกันความชำรุดบกพร่องของงานจ้างที่เกิดขึ้นภายใน ระยะเวลา ไม่น้อยกว่า ๒ ปี นับถัดจากวันที่องค์การบริหารส่วนจังหวัดสระบุรีได้รับมอบงาน โดยต้องริบ จัดการซ่อมแซมแก้ไขให้ใช้การได้ดีดังเดิมภายใน ๑๕ วัน นับถัดจากวันที่ได้รับแจ้งความชำรุดบกพร่อง

๑๑. ข้อสงวนสิทธิในการยื่นข้อเสนอและอื่น ๆ

๑๑.๑ เงินค่าจ้างสำหรับงานจ้างครั้งนี้ ได้มาจากเงินงบประมาณประจำปี พ.ศ. ๒๕๖๗ การลงนามในสัญญาจะกระทำต่อเมื่อ องค์การบริหารส่วนจังหวัดสระบุรีได้รับ อนุมัติเงิน ค่าก่อสร้างจากเงินงบประมาณประจำปี พ.ศ. ๒๕๖๗

๑๑.๒ เมื่อองค์การบริหารส่วนจังหวัดสระบุรีได้คัดเลือกผู้ยื่นข้อเสนอรายใดให้เป็นผู้

รับจ้าง และได้ตกลงจ้าง ตามการประกวดราคาอิเล็กทรอนิกส์แล้ว ถ้าผู้รับจ้างจะต้องส่งหรือนำสิ่งของมาเพื่อ
งานจ้างดังกล่าวเข้ามาจากต่างประเทศ และของนั้นต้องนำเข้ามาโดยทางเรือในเส้นทางที่มีเรือไทยเดินอยู่ และ
สามารถให้บริการรับขนได้ตามที่รัฐมนตรีว่าการกระทรวงคมนาคมประกาศกำหนด ผู้ยื่นข้อเสนอซึ่งเป็นผู้
รับจ้างจะต้องปฏิบัติตามกฎหมายว่าด้วยการส่งเสริมการพาณิชย์นาวิ ดังนี้

(๑) แจกการส่งหรือนำสิ่งของดังกล่าวเข้ามาจากต่างประเทศต่อกรมเจ้าท่า
ภายใน ๗ วัน นับตั้งแต่วันที่ผู้รับจ้างส่งหรือซื้อของจากต่างประเทศ เว้นแต่เป็นของที่รัฐมนตรีว่าการกระทรวง
คมนาคมประกาศยกเว้นให้บรรทุกโดยเรืออื่นได้

(๒) จัดการให้สิ่งของดังกล่าวบรรทุกโดยเรือไทย หรือเรือที่มีสิทธิเช่นเดียวกับเรือ
ไทยจากต่างประเทศมายังประเทศไทย เว้นแต่จะได้รับอนุญาตจากกรมเจ้าท่า ให้บรรทุกสิ่งของนั้น โดยเรืออื่น
ที่มีใช้เรือไทย ซึ่งจะต้องได้รับอนุญาตเช่นนั้นก่อนบรรทุกของลงเรืออื่น หรือเป็นของที่รัฐมนตรีว่าการกระทรวง
คมนาคมประกาศยกเว้นให้บรรทุกโดยเรืออื่น

(๓) ในกรณีที่ไม่ปฏิบัติตาม (๑) หรือ (๒) ผู้รับจ้างจะต้องรับผิดชอบตามกฎหมายว่า
ด้วยการส่งเสริมการพาณิชย์นาวิ

๑๑.๓ ผู้ยื่นข้อเสนอซึ่งองค์การบริหารส่วนจังหวัดสระบุรีได้คัดเลือกแล้ว ไม่ไปทำ
สัญญาหรือข้อตกลงจ้างเป็นหนังสือภายในเวลาที่กำหนดตั้งระบุไว้ในข้อ ๗ องค์การบริหารส่วนจังหวัดสระบุรี
จะริบหลักประกันการยื่นข้อเสนอ หรือเรียกธำจจากผู้ออกหนังสือค้ำประกัน การยื่นข้อเสนอทันที และอาจ
พิจารณาเรียกธำจให้ชดใช้ความเสียหายอื่น (ถ้ามี) รวมทั้งจะพิจารณาให้เป็นผู้ทำงาน ตามระเบียบกระทรวง
การคลังว่าด้วยการจัดซื้อจัดจ้างและการบริหารพัสดุภาครัฐ

๑๑.๔ องค์การบริหารส่วนจังหวัดสระบุรีสงวนสิทธิ์ที่จะแก้ไขเพิ่มเติมเงื่อนไข หรือ
ข้อกำหนดในแบบสัญญาหรือข้อตกลงจ้างเป็นหนังสือให้เป็นไปตามความเห็นของสำนักงานอัยการสูงสุด (ถ้ามี)

๑๑.๕ ในกรณีที่เอกสารแนบท้ายเอกสารประกวดราคาอิเล็กทรอนิกส์นี้ มีความขัดหรือ
แย้งกันผู้ยื่นข้อเสนอจะต้องปฏิบัติตามคำวินิจฉัยขององค์การบริหารส่วนจังหวัดสระบุรี คำวินิจฉัยดังกล่าวให้
ถือเป็นที่สุด และ ผู้ยื่นข้อเสนอไม่มีสิทธิเรียกร้องค่าเสียหายใดๆ เพิ่มเติม

๑๑.๖ องค์การบริหารส่วนจังหวัดสระบุรี อาจประกาศยกเลิกการจัดจ้างในกรณีต่อไปนี้
ได้ โดยที่ผู้ยื่นข้อเสนอจะเรียกร้องค่าเสียหายใดๆ จากองค์การบริหารส่วนจังหวัดสระบุรีไม่ได้

(๑) องค์การบริหารส่วนจังหวัดสระบุรีไม่ได้รับการจัดสรรเงินที่จะใช้ในการ
จัดจ้างหรือได้รับจัดสรรแต่ไม่เพียงพอที่จะทำการจัดจ้างครั้งนี้ต่อไป

(๒) มีการกระทำที่เข้าลักษณะผู้ยื่นข้อเสนอที่ชนะการจัดจ้างหรือที่ได้รับการ
คัดเลือกมี ผลประโยชน์ร่วมกัน หรือมีส่วนได้เสียกับผู้ยื่นข้อเสนอรายอื่น หรือขัดขวางการแข่งขันอย่างเป็น
ธรรมหรือสมยอมกันกับผู้ยื่นข้อเสนอรายอื่น หรือเจ้าหน้าที่ในการเสนอราคา หรือสื่อว่ากระทำการทุจริตอื่นใด
ในการเสนอราคา

(๓) การทำการจัดจ้างครั้งนี้ต่อไปอาจก่อให้เกิดความเสียหายแก่องค์การบริหาร
ส่วนจังหวัดสระบุรี หรือกระทบต่อประโยชน์สาธารณะ

(๔) กรณีอื่นในทำนองเดียวกับ (๑) (๒) หรือ (๓) ตามที่กำหนดในกฎกระทรวง ซึ่งออกตามความในกฎหมายว่าด้วยการจัดซื้อจัดจ้างและการบริหารพัสดุภาครัฐ

๑๒. การปรับราคาค่างานก่อสร้าง

การปรับราคาค่างานก่อสร้างตามสูตรการปรับราคาดังระบุในข้อ ๑.๕ จะนำมาใช้ในกรณีที่ ค่างานก่อสร้างลดลงหรือเพิ่มขึ้น โดยวิธีการต่อไปนี้

ตามเงื่อนไข หลักเกณฑ์ สูตรและวิธีคำนวณที่ใช้กับสัญญาแบบปรับราคาได้ตามมติ คณะรัฐมนตรีเมื่อวันที่ ๒๒ สิงหาคม ๒๕๓๒ เรื่อง การพิจารณาช่วยเหลือผู้ประกอบการอาชีพงานก่อสร้าง ตาม หนังสือสำนักเลขาธิการคณะรัฐมนตรี ที่ นร ๐๒๐๓/ว ๑๐๙ ลงวันที่ ๒๔ สิงหาคม ๒๕๓๒

สูตรการปรับราคา (สูตรค่า K) จะต้องคงที่ที่ระดับที่กำหนดไว้ในวันแล้วเสร็จตามที่ กำหนดไว้ในสัญญา หรือภายในระยะเวลาที่องค์การบริหารส่วนจังหวัดสระบุรีได้ขยายออกไป โดยจะใช้สูตร ของทางราชการที่ได้ระบุในข้อ ๑.๕ ดังนี้

$$K ๒.๑ = ๐.๓๐ + ๐.๑๐ * It/Io + ๐.๔๐ * Et/Eo + ๐.๒๐ * Ft/Fo$$

$$K ๓.๑ = ๐.๓๐ + ๐.๔๐ * At/Ao + ๐.๒๐ * Et/Eo + ๐.๑๐ * Ft/Fo$$

$$K ๓.๓ = ๐.๓๐ + ๐.๑๐ * Mt/Mo + ๐.๔๐ * At/Ao + ๐.๑๐ * Et/Eo + ๐.๑๐ * Ft /Fo$$

๑๓. มาตรฐานฝีมือช่าง

เมื่อองค์การบริหารส่วนจังหวัดสระบุรีได้คัดเลือกผู้ยื่นข้อเสนอรายใดให้เป็นผู้รับจ้างและ ได้ตกลงจ้างก่อสร้าง ตามประกาศนี้แล้วผู้ยื่นข้อเสนอจะต้องตกลงว่าในการปฏิบัติงานก่อสร้างดังกล่าว ผู้ยื่นข้อ เสนอจะต้องมีและใช้ผู้มีวุฒิบัตรระดับ ปวช. ปวส. และปวท. หรือเทียบเท่าจากสถาบันการศึกษาที่ ก.พ. รับรองให้เข้ารับราชการได้ ในอัตราไม่ต่ำกว่าร้อยละ ๑๐ ของแต่ละสาขาช่างแต่จะต้องมีจำนวนช่างอย่างน้อย ๑ คน ในแต่ละสาขาช่าง ดังต่อไปนี้

๑๓.๑ ช่างโยธา/ช่างก่อสร้าง

๑๔. การปฏิบัติตามกฎหมายและระเบียบ

ในระหว่างระยะเวลาการก่อสร้าง ผู้ยื่นข้อเสนอที่ได้รับการคัดเลือกให้เป็นผู้รับจ้างต้อง ปฏิบัติ ตามหลักเกณฑ์ที่กฎหมายและระเบียบได้กำหนดไว้โดยเคร่งครัด

๑๕. การประเมินผลการปฏิบัติงานของผู้ประกอบการ

องค์การบริหารส่วนจังหวัดสระบุรี สามารถนำผลการปฏิบัติงานแล้วเสร็จตามสัญญาของ ผู้ยื่นข้อเสนอที่ได้รับการคัดเลือกให้ เป็นผู้รับจ้างเพื่อนำมาประเมินผลการปฏิบัติงานของผู้ประกอบการ

ทั้งนี้ หากผู้ยื่นข้อเสนอที่ได้รับการคัดเลือกไม่ผ่านเกณฑ์ที่กำหนดจะถูกระงับการยื่นข้อ เสนอหรือทำสัญญากับองค์การบริหารส่วนจังหวัดสระบุรี ไว้ชั่วคราว





บันทึกข้อความ

ส่วนราชการ สำนักช่าง ส่วนการโยธา ฝ่ายสาธารณูปโภค โทร ๐-๓๖๒๑-๒๐๙๐

ที่ สป ๕๑๐๐๕.๒/๑๕๖๖

วันที่ ๑๐ เมษายน ๒๕๖๗

เรื่อง ขออนุมัติกำหนดราคากลางงานก่อสร้าง

เรียน นายกองค้การบริหารส่วนจังหวัดสระบุรี

ตามคำสั่งองค์การบริหารส่วนจังหวัดสระบุรี ที่ ๒๑๖๓/๒๕๖๖ ลงวันที่ ๒๒ พฤศจิกายน ๒๕๖๖ เรื่อง การแต่งตั้ง คณะกรรมการจัดทำแบบรูปรายการงานก่อสร้าง และกำหนดราคากลาง สำหรับประกวดราคาจ้างก่อสร้างโครงการปรับปรุงถนนลาดยาง สาย สป.๑๑-๐๐๒๖ บ้านหนองบัว - บ้านสร้างไต่ก ตำบลหนองบัว - ตำบลสร้างไต่ก อำเภอบ้านหมอ จังหวัดสระบุรี ด้วยวิธีประกวดราคาอิเล็กทรอนิกส์ (e-bidding) เพื่อดำเนินการตามระเบียบกระทรวงการคลังว่าด้วยการจัดซื้อจัดจ้างและการบริหารพัสดุภาครัฐ พ.ศ. ๒๕๖๐ นั้น

คณะกรรมการกำหนดราคากลาง ได้พิจารณากำหนดราคากลางโครงการดังกล่าว ตามข้อบัญญัติองค์การบริหารส่วนจังหวัดสระบุรี งบประมาณรายจ่ายประจำปีงบประมาณ พ.ศ. ๒๕๖๗ หน้า ๓๖๐ งบประมาณตามโครงการ ๕,๕๕๐,๐๐๐.- บาท (ห้าล้านห้าแสนห้าหมื่นบาทถ้วน) โดยอ้างอิงราคาตามราคาวัสดุก่อสร้าง ของสำนักงานพาณิชย์จังหวัดสระบุรีและพาณิชย์กรุงเทพฯ ราคาในท้องถิ่นและหลักเกณฑ์การคำนวณราคากลางงานก่อสร้างของกรมบัญชีกลาง จำนวน ๕,๒๒๙,๗๘๐.๘๘ บาท (ห้าล้านสองแสนสองหมื่นเก้าพันเจ็ดร้อยแปดสิบบาทแปดสิบแปดสตางค์)

จึงเรียนมาเพื่อโปรดอนุมัติราคากลาง

<p>(ลงชื่อ)  (นายจิรพล บุญลือ) หัวหน้าฝ่ายสาธารณูปโภค</p>	<p>ประธานกรรมการ</p>	<p>ความคิดเห็นของรองปลัดองค์การบริหารส่วนจังหวัด -  (นางทิตยาพร เพชรประดับ) รองปลัดองค์การบริหารส่วนจังหวัดสระบุรี</p>
<p>(ลงชื่อ)  (นางสาวปัญญาชลิ ตัมสทธิชัย) นายช่างโยธาชำนาญงาน</p>	<p>กรรมการ</p>	<p>ความคิดเห็นของปลัดองค์การบริหารส่วนจังหวัด -  (นางสาวนิภา ประชีพราย) ปลัดองค์การบริหารส่วนจังหวัดสระบุรี</p>
<p>(ลงชื่อ)  (นายนราธิป ภูมิสวัสดิ์) นายช่างโยธาปฏิบัติงาน</p>	<p>กรรมการ</p>	<p>ความคิดเห็นของนายกองค้การบริหารส่วนจังหวัดสระบุรี -  (นายชนกฤต อັตตะสัมปณณะ) รองนายกองค้การบริหารส่วนจังหวัด ปฏิบัติราชการแทน นายกองค้การบริหารส่วนจังหวัดสระบุรี</p>
<p>ความคิดเห็นของผู้อำนวยการส่วนการโยธา -  (นางสรารัตน์ สุขมะดัน) ผู้อำนวยการส่วนการโยธา</p>		
<p>ความคิดเห็นของผู้อำนวยการสำนักช่าง -  (นายสุรศักดิ์ สมภักดี) ผู้อำนวยการสำนักช่าง</p>		<p>วันที่อนุมัติ.....</p>

ตารางแสดงวงเงินงบประมาณที่ได้รับจัดสรรและราคากลางในงานจ้างก่อสร้าง

1. ชื่อโครงการ

ประกวดราคาจ้างก่อสร้างโครงการปรับปรุงถนนลาดยาง สาย สบ.ถ๑-๐๐๒๖ บ้านหนองบัว - บ้านสร้างโคก ต.หนองบัว -
ต.สร้างโคก อ.บ้านหม้อ จ.สระบุรี ด้วยวิธีประกวดราคาอิเล็กทรอนิกส์ (e-bidding) / โครงการปรับปรุงถนนลาดยาง สาย

2. สบ.ถ๑-๐๐๒๖ บ้านหนองบัว - บ้านสร้างโคก ต.หนองบัว - ต.สร้างโคก อ.บ้านหม้อ จ.สระบุรี
หน่วยงานเจ้าของโครงการ องค์การบริหารส่วนจังหวัดสระบุรี / องค์การบริหารส่วนจังหวัดสระบุรี

3. วงเงินงบประมาณที่ได้รับจัดสรร 5,550,000.00 บาท

4. ลักษณะงาน

โดยสังเขป ปรับปรุงถนนลาดยาง

5. ราคากลางคำนวณ ณ วันที่ 10 เมษายน 2567 เป็นเงิน 5,229,780.88 บาท

6. บัญชีประมาณการราคากลาง

6.1 แบบสรุปราคากลางงานทางสะพานและท่อเหลี่ยม

7. รายชื่อคณะกรรมการกำหนดราคากลาง

7.1 จีรพล บุญลือ ประธานกรรมการกำหนดราคากลาง หัวหน้าฝ่ายสาธารณูปโภค

7.2 นราธิป ภูมิสวัสดิ์ กรรมการกำหนดราคากลาง นายช่างโยธาปฏิบัติงาน

7.3 ปัญญาชลิ ตุ่มสถิตย์ กรรมการกำหนดราคากลาง นายช่างโยธาชำนาญงาน

จีรพล บุญลือ

10 เมษายน 2567 13:44:39

ตารางแสดงวงเงินงบประมาณที่ได้รับจัดสรรและราคากลางในงานจ้างก่อสร้าง

1. ชื่อโครงการ

ประกวดราคาจ้างก่อสร้างโครงการปรับปรุงถนนลาดยาง สาย สบ.ถ๑-๐๐๒๖ บ้านหนองบัว - บ้านสร้างโคก ต.หนองบัว -
ต.สร้างโคก อ.บ้านหมอ จ.สระบุรี ด้วยวิธีประกวดราคาอิเล็กทรอนิกส์ (e-bidding) / โครงการปรับปรุงถนนลาดยาง สาย

2. สบ.ถ๑-๐๐๒๖ บ้านหนองบัว - บ้านสร้างโคก ต.หนองบัว - ต.สร้างโคก อ.บ้านหมอ จ.สระบุรี
หน่วยงานเจ้าของโครงการ องค์การบริหารส่วนจังหวัดสระบุรี / องค์การบริหารส่วนจังหวัดสระบุรี

3. วงเงินงบประมาณที่ได้รับจัดสรร 5,550,000.00 บาท

4. ลักษณะงาน

โดยสังเขป ปรับปรุงถนนลาดยาง

5. ราคากลางคำนวณ ณ วันที่ เป็นเงิน 5,229,780.88 บาท

6. บัญชีประมาณการราคากลาง

6.1 แบบสรุปราคากลางงานทางสะพานและท่อเหลี่ยม

7. รายชื่อคณะกรรมการกำหนดราคากลาง

7.1 จีรพล บุญลือ ประธานกรรมการกำหนดราคากลาง หัวหน้าฝ่ายสาธารณูปโภค

7.2 นราธิป ภูมิสวัสดิ์ กรรมการกำหนดราคากลาง นายช่างโยธาปฏิบัติงาน

7.3 ปัญญาชลี ตุ่มสถิตย์ กรรมการกำหนดราคากลาง นายช่างโยธาชำนาญงาน

แบบฟอร์มรายงานหรือสรุปราคากลางงานก่อสร้างทาง สะพาน และท่อเหลี่ยม

ชื่อโครงการ/งานก่อสร้าง ประภาคารราคาจ้างก่อสร้างโครงการปรับปรุงถนนลาดยาง สาย สป.๑๑-๐๐๒๖ บ้านหนองบัว - บ้านสร้างโคก ด.หนองบัว - ต.สร้างโคก อ.บ้านหม้อ จ.สระบุรี ด้วยวิธีประกวดราคาอิเล็กทรอนิกส์ (e-bidding)

หน่วยงานเจ้าของโครงการ/งานก่อสร้าง องค์การบริหารส่วนจังหวัดสระบุรี/องค์การบริหารส่วนจังหวัดสระบุรี

ลำดับที่ตามสัญญา	รายการงานก่อสร้าง	หน่วย	จำนวน	ราคาต่อหน่วย	ราคาทุน	FN	ราคาต่อหน่วย X FN	ราคากลาง
1	1. งานรื้อโครงสร้างถนนเดิม (REMOVAL OF EXISTING STRUCTURES) 1.1 งานรื้อผิวลาดยางเดิม (REMOVAL OF EXISTING ASPHALT CONCRETE SURFACE)	ตร.ม.	8,664.000	16.32	141,396.48	1.3642	22.26	192,893.07
2	1.2 งานรื้อผิวคอนกรีตเดิม (REMOVAL OF EXISTING CONCRETE PAVEMENT) 2. งานรองพื้นทางและพื้นทาง (SUBBASE AND BASE COURSES)	ตร.ม.	1,536.000	75.81	101,282.16	1.3642	103.42	138,169.12
3	2.1 งานรื้อชั้นทางเดิมและก่อสร้างใหม่ หน้า.....ซม. (SCARIFICATION & RECONSTRUCTION OF EXISTING SUBBASE)(ชั้นรองพื้นทางวัสดุผสมรวม) 2.2 งานรองพื้นทาง (SUBBASES)	ตร.ม.	10,000.000	10.94	109,400.00	1.3642	14.92	149,243.48
4	2.2.1 งานขยายชั้นรองพื้นทางวัสดุมวลรวม (SOIL AGGREGATE SUBBASE) 2.3 งานพื้นทาง (BASE COURSES)	ลบ.ม.	640.000	252.25	161,440.00	1.3642	344.11	220,236.44
5	2.3.1 งานพื้นทางหินคลุก (CRUSHED ROCK SOIL AGGREGATE TYPE BASE)	ลบ.ม.	2,120.000	295.42	626,290.40	1.3642	403.01	854,385.36

บัญชีคู่ ตมสถิติย

01 เมษายน 2567 10:08:30



แบบฟอร์มรายงานหรือสรุปราคากลางก่อสร้างทาง สะพาน และท่อเหลี่ยม

ชื่อโครงการ/งานก่อสร้าง ประมวลราคาจ้างก่อสร้างโครงการปรับปรุงถนนลาดยาง สาย สป.๑๑-๐๐๒๖ บ้านหนองบัว - บ้านสร้างโคก อ.บ้านสร้างโคก จ.สระบุรี ด้วยวิธีประกวดราคาอิเล็กทรอนิกส์ (e-bidding)

หน่วยงานเจ้าของโครงการ/งานก่อสร้าง องค์การบริหารส่วนจังหวัดสระบุรี/องค์การบริหารส่วนจังหวัดสระบุรี

ลำดับที่ตามสัญญา	รายการงานก่อสร้าง	หน่วย	จำนวน	ราคาต่อหน่วย	ราคาทุน	FN	ราคาต่อหน่วย X FN	ราคากลาง
6	3. งานผิวทาง (SURFACE COURSES) 3.1 งานไปทรีโคต และแท็คโคต (PRIME COAT & TACK COAT) 3.1.1 งานลาดแอสฟัลต์พรีมโคต (PRIME COAT) (พื้นทางหินคลุก)	ตร.ม.	10,000.000	30.16	301,600.00	1.3642	41.14	411,442.72
7	3.2 งานแอสฟัลต์คอนกรีต (ASPHALT CONCRETE) 3.2.1 งานชั้นผิวทางแอสฟัลต์คอนกรีต หนา.....ซม. (ASPHALT CONCRETE WEARING COURSE)	ตร.ม.	10,000.000	220.47	2,204,700.00	1.3642	300.76	3,007,651.74
8	4. ป้ายจราจรแบบ บ1	ชุด	2.000	4,680.00	9,360.00	1.3642	6,384.45	12,768.91
9	5. ป้ายจราจรแบบ ต13	ชุด	2.000	2,980.00	5,960.00	1.3642	4,065.31	8,130.63
10	6. ป้ายกำหนดน้ำหนักบรรทุก	ชุด	1.000	11,760.00	11,760.00	1.3642	16,042.99	16,042.99
11	7. หลัทธิโกลเมตร (แบบติดตั้งสะท้อนแสง)	หลัทธิ	3.000	3,640.00	10,920.00	1.3642	4,965.68	14,897.06
12	8. สีเทอร์โมพลาสติกสะท้อนแสง (สีเหลือง+สีขาว)	ตร.ม.	461.210	290.00	133,750.90	1.3642	395.61	182,462.97
13	9. เส้นหยุด	ตร.ม.	1.380	290.00	400.20	1.3642	395.61	545.95

บัญชีผู้ควบคุมสัญญา

01 เมษายน 2567 10:08:30

แบบฟอร์มรายงานหรือสรุปราคากลางก่อสร้างทาง สะพาน และท่อเหลี่ยม

ชื่อโครงการ/งานก่อสร้าง ประเภทราคากลางก่อสร้างโครงการปรับปรุงถนนลาดยาง สาย สป.๓๑-๐๐๒๖ บ้านหนองบัว - บ้านสร้างไต่ก ต.หนองบัว - บ้านสร้างไต่ก อ.บ้านหม้อ จ.สระบุรี ด้วยวิธีประกวดราคาอิเล็กทรอนิกส์ (e-bidding)

หน่วยงานเจ้าของโครงการ/งานก่อสร้าง องค์การบริหารส่วนจังหวัดสระบุรี/องค์การบริหารส่วนจังหวัดสระบุรี

ลำดับที่ตามสัญญา	รายการงานก่อสร้าง	หน่วย	จำนวน	ราคาต่อหน่วย	ราคาทุน	FN	ราคาต่อหน่วย X FN	ราคากลาง
14	10. RUMBLE STRIP	ตร.ม.	22.800	460.00	10,488.00	1.3642	627.53	14,307.72
15	11. ป้ายโครงการ	ชุด	1.000	4,840.00	4,840.00	1.3642	6,602.72	6,602.72
รวมราคากลาง								5,229,780.88

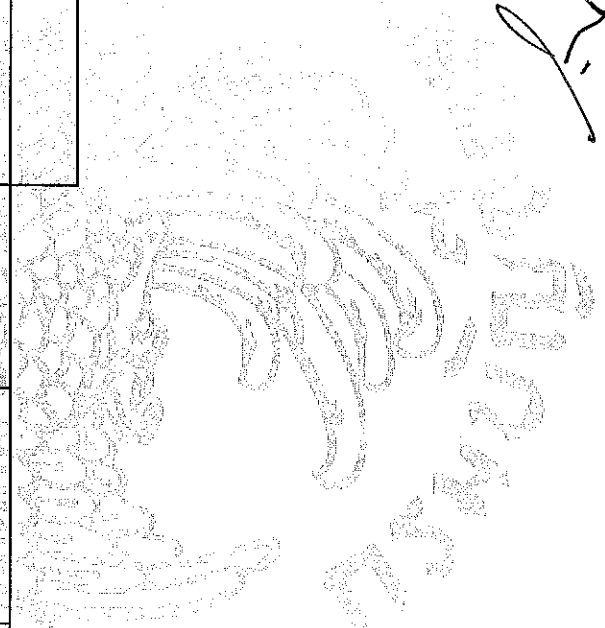

Handwritten signature and initials.

แบบฟอร์มรายงานหรือสรุปราคากลางงานก่อสร้างทาง สะพาน และท่อเหลี่ยม

ชื่อโครงการ/งานก่อสร้าง ประทศกวราคาจ้างก่อสร้างโครงการปรับปรุงถนนลาดยาง สาย สบ.ถ๑-๐๐๒๖ บ้านหนองบัว - บ้านสร้างโคก ต.หนองบัว - ต.สร้างโคก อ.บ้านหมอ จ.สระบุรี ด้วยวิธีประกวดราคาอิเล็กทรอนิกส์ (e-bidding)

หน่วยงานเจ้าของโครงการ/งานก่อสร้าง

องค์การบริหารส่วนจังหวัดสระบุรี/องค์การบริหารส่วนจังหวัดสระบุรี



(จีรพล บุญลือ)

ประธานกรรมการกำหนดราคากลาง



(นราธิป ปุณิสวัสดิ์)

กรรมการกำหนดราคากลาง

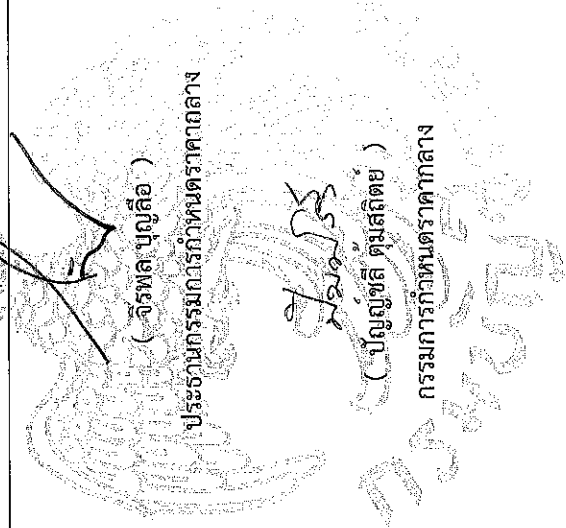



บันทึกข้อความ

ส่วนราชการ สำนักช่าง ส่วนการโยธา ฝ่ายสาธารณูปโภค โทร. ๐-๓๖๒๑-๒๕๔๓

ที่ สบ ๕๑๐๐๕.๒/๒๗/๒

วันที่ ๑๘ มกราคม ๒๕๖๗

เรื่อง รายงานขอความเห็นชอบการจัดทำแบบบูรณาการงานก่อสร้าง

เรียน นายกองค้การบริหารส่วนจังหวัดสระบุรี

ตามคำสั่งองค์การบริหารส่วนจังหวัดสระบุรี ที่ ๒๑๖๓/๒๕๖๖ ลงวันที่ ๒๒ พฤศจิกายน ๒๕๖๖ เรื่อง การแต่งตั้งคณะกรรมการจัดทำแบบบูรณาการงานก่อสร้าง และกำหนดราคากลาง สำหรับประกวดราคาจ้างก่อสร้างโครงการปรับปรุงถนนลาดยาง สาย สบ.ถ๑ - ๐๐๒๖ บ้านหนองบัว - บ้านสร้างไศก ตำบลหนองบัว - ตำบลสร้างไศก อำเภอบ้านหมือ จังหวัดสระบุรี ด้วยวิธีประกวดราคาอิเล็กทรอนิกส์ (e-bidding) ตามข้อบัญญัติองค์การบริหารส่วนจังหวัดสระบุรี งบประมาณรายจ่ายประจำปีงบประมาณ พ.ศ. ๒๕๖๗ หน้า ๓๖๐ จำนวนเงินตามโครงการ ๕,๕๕๐,๐๐๐.- บาท (ห้าล้านห้าแสนห้าหมื่นบาทถ้วน) นั้น

ขอเรียนว่า คณะกรรมการจัดทำแบบบูรณาการงานก่อสร้างฯ ได้ดำเนินจัดทำแบบบูรณาการงานก่อสร้างโครงการดังกล่าวฯ เสร็จเรียบร้อยแล้ว รายละเอียดตามเอกสารที่แนบมาพร้อมนี้

จึงเรียนมาเพื่อโปรดพิจารณาให้ความเห็นชอบ แบบบูรณาการงานก่อสร้างฯ ดังกล่าว และลงนามในบันทึกฉบับนี้ แจกกองพัสดุและทรัพย์สินเพื่อพิจารณาดำเนินการต่อไป

ลงชื่อ.....ประธานกรรมการ

(นายจิรพล บุญลือ)

หัวหน้าฝ่ายสาธารณูปโภค

ลงชื่อ.....กรรมการ

(นางสาวปัญญชลิ ตุ่มสถิตย์)

นายช่างโยธาชำนาญงาน

ลงชื่อ.....กรรมการ

(นายนราธิป ภูมิสวัสดิ์)

นายช่างโยธาปฏิบัติงาน

ความเห็นของผู้อำนวยการสำนักช่าง

.....

(นายสุรศักดิ์ สมภักดี)

ผู้อำนวยการสำนักช่าง

ความเห็นของปลัดองค์การบริหารส่วนจังหวัด

.....

(นางทิติยาพร เพชรประดับ)

รองปลัดองค์การบริหารส่วนจังหวัด รักษาราชการแทน

ปลัดองค์การบริหารส่วนจังหวัดสระบุรี

ความคิดเห็นของผู้อำนวยการส่วนการโยธา

.....

(นางสรารัตน์ สุขมะดัน)

ผู้อำนวยการส่วนส่วนการโยธา

ความคิดเห็นของนายกองค์การบริหารส่วนจังหวัดสระบุรี

.....

(นายธนกฤต อัดละสัมปณณะ)

รองนายกองค์การบริหารส่วนจังหวัด ปฏิบัติราชการแทน

นายกองค์การบริหารส่วนจังหวัดสระบุรี

รายละเอียดแบบรูปรายการงานก่อสร้าง สำหรับประกวดราคาจ้างก่อสร้าง
โครงการปรับปรุงถนนลาดยาง สาย สบ.ถ๑ - ๐๐๒๖ บ้านหนองบัว - บ้านสร้างโคก ตำบลหนองบัว -
ตำบลสร้างโคก อำเภอบ้านหม้อ จังหวัดสระบุรี ด้วยวิธีประกวดราคาอิเล็กทรอนิกส์ (e-bidding)

๑. ชื่อโครงการ

ปรับปรุงถนนลาดยาง สาย สบ.ถ๑ - ๐๐๒๖ บ้านหนองบัว - บ้านสร้างโคก ตำบลหนองบัว -
ตำบลสร้างโคก อำเภอบ้านหม้อ จังหวัดสระบุรี

๒. วัตถุประสงค์

๑. เพื่อแก้ไขปัญหาความเดือดร้อนของประชาชนผู้สัญจร เนื่องจากสภาพถนนมีความชำรุด
เสียหายเป็นหลุม เป็นบ่อ และอาจเกิดอันตรายจากการใช้ถนน

๒. เพื่อปรับปรุงการคมนาคมให้มีความสะดวก รวดเร็ว และปลอดภัยยิ่งขึ้น

๓. เพื่อเป็นการส่งเสริมอาชีพและสร้างรายได้ให้กับเกษตรกร ด้านเพิ่มความสามารถในการ
ขนส่งผลผลิตไปยังตลาดได้สะดวก รวดเร็วยิ่งขึ้น

๔. เพื่อเป็นการรองรับการขยายตัวด้านธุรกิจการท่องเที่ยว และการขยายตัวของชุมชนเมือง
อันอาจเกิดขึ้นในอนาคต

๓. คุณสมบัติผู้เสนอราคา

ผู้ยื่นข้อเสนอจะต้องมีคุณสมบัติ ดังต่อไปนี้

๓.๑ มีความสามารถตามกฎหมาย

๓.๒ ไม่เป็นบุคคลล้มละลาย

๓.๓ ไม่อยู่ระหว่างเลิกกิจการ

๓.๔ ไม่เป็นบุคคลซึ่งอยู่ระหว่างถูกระงับการยื่นข้อเสนอหรือทำสัญญากับหน่วยงานของรัฐไว้
ชั่วคราว เนื่องจากเป็นผู้ที่ไม่ผ่านเกณฑ์การประเมินผลการปฏิบัติงานของผู้ประกอบการตามระเบียบที่
รัฐมนตรีว่าการกระทรวงการคลังกำหนดตามที่ประกาศเผยแพร่ในระบบเครือข่ายสารสนเทศของ
กรมบัญชีกลาง

๓.๕ ไม่เป็นบุคคลซึ่งถูกระงับชื่อไว้ในบัญชีรายชื่อผู้ทำงานและได้แจ้งเวียนชื่อให้เป็นผู้ทำงาน
ของหน่วยงานของรัฐในระบบเครือข่ายสารสนเทศของกรมบัญชีกลาง ซึ่งรวมถึงนิติบุคคลที่ผู้ทำงานเป็นหุ้นส่วน
ผู้จัดการ กรรมการผู้จัดการ ผู้บริหาร ผู้มีอำนาจในการดำเนินงานในกิจการของนิติบุคคลนั้นด้วย

๓.๖ มีคุณสมบัติและไม่มีลักษณะต้องห้ามตามที่คณะกรรมการนโยบายการจัดซื้อจัดจ้างและ
การบริหารพัสดุภาครัฐกำหนดในราชกิจจานุเบกษา

๓.๗ เป็นนิติบุคคลผู้มีอาชีพรับจ้างงานที่ประกวดราคาอิเล็กทรอนิกส์ดังกล่าว

๓.๘ ไม่เป็นผู้มีผลประโยชน์ร่วมกันกับผู้ยื่นข้อเสนอรายอื่นที่เข้ายื่นข้อเสนอให้แก่
องค์การบริหารส่วนจังหวัดสระบุรี ณ วันประกาศประกวดราคาอิเล็กทรอนิกส์ หรือไม่เป็นผู้กระทำการอันเป็น
การขัดขวางการแข่งขันราคาอย่างเป็นธรรม ในการประกวดราคาอิเล็กทรอนิกส์ครั้งนี้

๓.๙ ไม่เป็นผู้ได้รับเอกสิทธิ์หรือความคุ้มกัน ซึ่งอาจปฏิเสธไม่ยอมขึ้นศาลไทย เว้นแต่รัฐบาล
ของผู้ยื่นข้อเสนอได้มีคำสั่งสละเอกสิทธิ์และความคุ้มกันเช่นนั้น

๓.๑๐ เป็นผู้ประกอบการที่ขึ้นทะเบียนงานก่อสร้างทาง ไม่น้อยกว่าชั้น ๖ ประเภทหลักเกณฑ์คุณสมบัติทั่วไป คุณสมบัติเฉพาะ ไว้กับกรมบัญชีกลาง (กรณีคณะกรรมการราคากลางได้ประกาศกำหนดให้งานก่อสร้างสาขานั้นต้องขึ้นทะเบียนผู้ประกอบการไว้กับกรมบัญชีกลาง)

๓.๑๑ กรณีโรงงานผสมแอสฟัลต์คอนกรีต ผู้ยื่นข้อเสนอจะต้องมีคุณสมบัติ ดังนี้

(๑) ผู้ยื่นข้อเสนอต้องมีโรงงานผสมแอสฟัลต์คอนกรีต หรือ ต้องมีเอกสารยินยอมให้ใช้ผลิตภัณฑ์จากโรงงานผสมแอสฟัลต์คอนกรีตที่ไม่ใช่ของผู้ยื่นข้อเสนอ ทั้งนี้เพื่อให้ความสามารถควบคุมอุณหภูมิของส่วนผสมแอสฟัลต์คอนกรีตได้ และเพื่อให้เป็นไปตามมาตรฐานแอสฟัลต์คอนกรีตของกรมทางหลวงชนบท มทข. ๒๓๐-๒๕๖๓

(๒) ต้องมีสำเนาใบอนุญาตประกอบกิจการโรงงาน (แบบ รง.๔) จากกรมโรงงานอุตสาหกรรมของผู้ยื่นข้อเสนอ หรือผู้ให้ความยินยอมใช้ผลิตภัณฑ์ ทั้งนี้ใบอนุญาตประกอบกิจการโรงงาน (แบบ รง.๔) จากกรมโรงงานอุตสาหกรรมต้องไม่หมดอายุ ถูกสั่งพักใช้ หรือเพิกถอน

(๓) กรณีไม่มีใบอนุญาตประกอบกิจการโรงงาน (แบบ รง.๔) จากกรมโรงงานอุตสาหกรรม ให้ใช้หนังสือรับรองการตั้งหน่วยงานผลิตแอสฟัลต์คอนกรีต สำหรับหน่วยงานก่อสร้าง จากหน่วยงานในสังกัดกรมโรงงานอุตสาหกรรมแทน ของผู้ยื่นข้อเสนอ หรือผู้ให้ความยินยอมใช้ผลิตภัณฑ์ ทั้งนี้หนังสือรับรองดังกล่าวต้องไม่หมดอายุ ถูกยกเลิก หรือเพิกถอน

(๔) ต้องมีแผนที่แสดงที่ตั้งโรงงานผสมแอสฟัลต์คอนกรีต และเส้นทางขนส่งจากโรงงานผสมถึงกึ่งกลางของโครงการก่อสร้าง โดยมีระยะทางขนส่งไม่เกิน ๑๑๐ กิโลเมตร และต้องมีกำลังการผลิต (Rated Capacity) ไม่น้อยกว่า ๖๐ ตันต่อชั่วโมง

(๕) กรณีใช้โรงงานผสมแอสฟัลต์คอนกรีตแบบเคลื่อนที่ (Mobile Asphalt Concrete Plant) ให้ดำเนินการตามข้อ ๓.๑๑ (๑) (๒) (๓) และ (๔)

๓.๑๒ ผู้ยื่นข้อเสนอ หากได้รับการคัดเลือกเป็นคู่สัญญา จะต้องนำวิศวกรโยธาควบคุมงาน และช่างโยธาควบคุมงานมาแสดงตนต่อผู้ควบคุมงานขององค์การบริหารส่วนจังหวัดสระบุรี/ประธานกรรมการตรวจรับฯ ก่อนเข้าดำเนินการก่อสร้าง

๓.๑๓ ผู้ยื่นข้อเสนอต้องมีขีดความสามารถและความพร้อมด้านบุคลากร ด้านเครื่องจักร - เครื่องมือโรงงาน ตามรูปแบบรายการงานก่อสร้างกำหนด ภายหลังจากได้รับการคัดเลือกเป็นคู่สัญญา

๓.๑๔ ผู้ยื่นเสนอที่ได้รับการคัดเลือกเป็นคู่สัญญาต้องใช้พัสดุประเภทวัสดุหรือครุภัณฑ์ที่จะใช้ในงานก่อสร้างเป็นพัสดุที่ผลิตภายในประเทศ โดยต้องใช้ไม่น้อยกว่าร้อยละ ๖๐ ของมูลค่าพัสดุที่จะใช้ในงานก่อสร้างทั้งหมดตามสัญญา และคู่สัญญาต้องจัดทำแผนการใช้พัสดุที่ผลิตภายในประเทศไม่น้อยกว่าร้อยละ ๖๐ ของมูลค่าพัสดุที่จะใช้ในงานก่อสร้างทั้งหมดตามสัญญา (ภาคผนวก ๑) โดยส่งให้องค์การบริหารส่วนจังหวัดสระบุรี ภายใน ๖๐ วัน นับถัดจากวันที่ได้ลงนามสัญญา

๔. รายละเอียดโครงการ

ปรับปรุงถนนลาดยาง สาย สบ.ถ๑ - ๐๐๒๖ บ้านหนองบัว - บ้านสร้างโคก ตำบลหนองบัว - ตำบลสร้างโคก อำเภอบ้านหมอ จังหวัดสระบุรี ขนาดผิวจราจรกว้าง ๕.๐๐ เมตร ยาว ๒,๐๐๐ เมตร ไม่มีไหล่ทางหนา ๐.๐๕ เมตร หรือคิดเป็นพื้นที่ลาดยางไม่น้อยกว่า ๑๐,๐๐๐ ตารางเมตร พร้อมติดตั้งเครื่องหมายจราจร + อุปกรณ์อำนวยความสะดวก ตามแบบแปลนขององค์การบริหารส่วนจังหวัดสระบุรี ที่ ๑๘/๖๖

๕. ระยะเวลาดำเนินการ

กำหนดให้ ระยะเวลาดำเนินการก่อสร้าง ๙๐ วัน

๖. หลักเกณฑ์ในการพิจารณาคัดเลือกข้อเสนอ

- เกณฑ์ราคา -

๗. เงื่อนไข

ตามข้อบัญญัติองค์การบริหารส่วนจังหวัดสระบุรี เงื่อนไขรายจ่ายประจำปีงบประมาณ พ.ศ. ๒๕๖๗ หน้า ๓๖๐ จำนวนเงินตามโครงการ ๕,๕๕๐,๐๐๐.- บาท (ห้าล้านห้าแสนห้าหมื่นบาทถ้วน)

๘. การแบ่งงวดงาน

แบ่งจ่ายเป็น ๒ งวด ของงานจ้างทั้งหมด เมื่อผู้รับจ้างได้ดำเนินการปรับปรุงถนนลาดยาง สาย สป.๓๑ - ๐๐๒๖ บ้านหนองบัว - บ้านสร้างโคก ตำบลหนองบัว - ตำบลสร้างโคก อำเภอบ้านหมอ จังหวัดสระบุรี ตามรายละเอียดที่กำหนด/สัญญาจ้าง ดังนี้

งวดที่ ๑ คิดเป็นเงินร้อยละ ๓๕ เมื่อผู้รับจ้างดำเนินการแล้วเสร็จดังรายการต่อไปนี้
งานดินคันทาง ประกอบด้วย

- ถางป่าขุดต่อขนาดเบา (Clearing And Grubbing)
- รื้อผิวลาดยางเดิม
- รื้อชั้นพื้นทาง (เก็บกอง)
- รื้อชั้นรองพื้นทาง (เก็บกอง)
- รื้อชั้นดินคันทาง (ขนทิ้ง)

(กำหนดเวลาแล้วเสร็จ ๔๕ วัน)

งวดที่ ๒ (งวดสุดท้าย) คิดเป็นเงินร้อยละ ๖๕ เมื่อผู้รับจ้างดำเนินการแล้วเสร็จดังรายการ
ต่อไปนี้

งานโครงสร้างทาง ประกอบด้วย

- งานวัสดุรองพื้นทาง และงานวัสดุพื้นทางทั้งหมดแล้วเสร็จ
- งานชั้นรองพื้นทางลูกรัง แล้วเสร็จ
- งานชั้นรองพื้นทางหินคลุก แล้วเสร็จ
- งาน Prime Coat แล้วเสร็จ
- งานผิวจราจร Asphalt Concrete แล้วเสร็จ
- งานติดตั้ง Guardrail, ป้ายจราจร, ป้ายกำหนดน้ำหนัก, งานตีเส้นจราจร, งาน Rumble Strip แล้วเสร็จ

- เก็บทำความสะอาด บริเวณสถานที่ก่อสร้างให้เป็นระเบียบเรียบร้อย ติดตั้งป้ายโครงการหรือให้คณะกรรมการตรวจรับพัสดุได้ตรวจรับไว้เป็นที่เรียบร้อยแล้ว

(กำหนดเวลาแล้วเสร็จ ๔๕ วัน)

๙. อัตราค่าปรับ

หากผู้รับจ้างไม่สามารถทำงานให้แล้วเสร็จภายในระยะเวลาที่กำหนดไว้ในสัญญา และผู้ว่าจ้างยังมีได้บอกเลิกสัญญา ผู้รับจ้างจะต้องชำระค่าปรับให้กับผู้ว่าจ้างเป็น จำนวนร้อยละ ๐.๒๕ ของค่าจ้างตามสัญญา

๑๐. ระยะเวลารับประกันความชำรุดบกพร่อง

เมื่องานแล้วเสร็จตามสัญญาจ้าง และผู้ว่าจ้างได้รับมอบงานจากผู้รับจ้างเรียบร้อยแล้ว หากมีความชำรุดบกพร่องหรือเสียหายอันเกิดจากความบกพร่องของผู้รับจ้าง ภายในระยะเวลา ๒ ปี นับถัดจากวันที่ได้รับมอบงาน ผู้รับจ้างจะต้องรีบแก้ไขให้เรียบร้อยโดยไม่ชักช้า

๑๑. หน่วยงานที่รับผิดชอบ

สำนักช่าง องค์การบริหารส่วนจังหวัดสระบุรี ตำบลดาวเรือง อำเภอเมืองสระบุรี จังหวัดสระบุรี

๑๒. การปรับราคางานก่อสร้าง (ค่า K)

สำหรับราคางานก่อสร้างตามสัญญานี้จะนำสูตร Escalation Factor (K) มาใช้คำนวณราคาค่างานที่เปลี่ยนแปลงไป โดยวิธีการต่อไปนี้ ตามเงื่อนไข หลักเกณฑ์ สูตรและวิธีคำนวณที่ใช้กับสัญญาแบบปรับราคาได้ตามมติคณะรัฐมนตรี เมื่อวันที่ ๒๒ สิงหาคม ๒๕๓๒ เรื่อง การพิจารณาช่วยเหลือผู้ประกอบการอาชีพงานก่อสร้าง ตามหนังสือสำนักเลขาธิการคณะรัฐมนตรี ที่ นร ๐๒๐๓/ว ๑๐๙ ลงวันที่ ๒๔ สิงหาคม ๒๕๓๒

สูตรการปรับราคา (สูตรค่า K) จะต้องคงที่ที่ระดับกำหนดไว้ในวันแล้วเสร็จ ตามที่กำหนดไว้ในสัญญาหรือภายในระยะที่ผู้ว่าจ้างได้ขยายออกไป โดยใช้สูตรค่า K ดังนี้

$$K_{๒.๑} = ๐.๓๐ + ๐.๑๐ * I_t / I_0 + ๐.๔๐ * E_t / E_0 + ๐.๒๐ * F_t / F_0$$

$$K_{๓.๑} = ๐.๓๐ + ๐.๔๐ * A_t / A_0 + ๐.๒๐ * E_t / E_0 + ๐.๑๐ * F_t / F_0$$

$$K_{๓.๓} = ๐.๓๐ + ๐.๑๐ * M_t / M_0 + ๐.๔๐ * A_t / A_0 + ๐.๑๐ * E_t / E_0 + ๐.๑๐ * F_t / F_0$$

ลงชื่อ.....ประธานกรรมการฯ

(นายจิรพล บุญลือ)

หัวหน้าฝ่ายสาธารณูปโภค

ลงชื่อ.....กรรมการ

(นางสาวปัญญาชลิ ตุ่มสภิตย์)

นายช่างโยธาชำนาญงาน

ลงชื่อ.....กรรมการ

(นายนราธิป ภูมิสวัสดิ์)

นายช่างโยธาปฏิบัติงาน

งบประมาณปี 2567

แบบเลขที่ 18/66





โครงการปรับปรุงถนนลาดยาง สาย สบ.ถ1-0026

บ้านหนองบัว - บ้านสร้างไศก ต.หนองบัว - ต.สร้างไศก อ.บ้านหมอ จ.สุราษฎร์ธานี

ฝ่ายสาธารณูปโภค ส่วนการโยธา

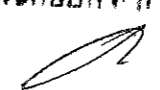
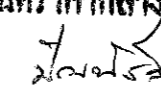
สำนักช่าง องค์การบริหารส่วนจังหวัดสุราษฎร์ธานี

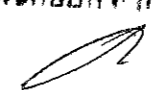
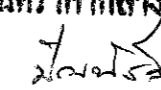
นาย   
นาย   

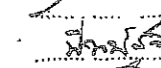
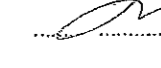
คณะกรรมการจัดหาแบบรูปรายการงานก่อสร้าง
ตามคำสั่ง อบจ.สบ. ที่ 2163 / 2566
ลงวันที่ 22 พ.ย. 2566
แบบแปลนเลขที่ 18/66
ประธานกรรมการ
 กรรมการ
 กรรมการ
..... กรรมการ
..... กรรมการ

รายการประกอบแบบ

- ผู้รับจ้างจะต้องทำการตรวจสอบแบบแปลนและรายการต่างๆ ให้เป็นที่ถูกต้อง พร้อมทั้งวางแผนการปฏิบัติงานให้เหมาะสม ถูกต้องตามขั้นตอนและตามมาตรฐานงานก่อสร้างที่ดีของงานก่อสร้างแต่ละรายการ โดยผู้รับจ้างจะต้องส่งแผนการปฏิบัติงานให้ผู้ว่าจ้างพิจารณาให้ความเห็นชอบก่อนดำเนินการ
- วัสดุต่างๆที่นำมาใช้ในงานก่อสร้าง ก่อนนำมาใช้จะต้องได้รับความเห็นชอบจากผู้ควบคุมงานเสียก่อน วัสดุใดหากมีการกำหนดมาตรฐานไว้ในมาตรฐานผลิตภัณฑ์อุตสาหกรรม (มอก.) การทดสอบและพิจารณาอนุมัติให้นำวัสดุดังกล่าวมาใช้ในงานก่อสร้างให้ถือปฏิบัติตามข้อกำหนดของ มอก. สำหรับวัสดุนั้นๆ หากภายหลังปรากฏว่าวัสดุที่นำมาใช้ในการก่อสร้างไม่ถูกต้องตามมาตรฐานกำหนดหรือไม่ถูกต้องตาม มอก. ผู้รับจ้างยังคงต้องรับผิดชอบความเสียหายหรือความผิดพลาดที่เกิดขึ้นทั้งสิ้น
- ผู้รับจ้างจะต้องทำการก่อสร้างด้วยความระมัดระวังโดยไม่ให้เกิดความเสียหายต่อทรัพย์สินของทางราชการและเอกชน
- ค่าระดับของหมุดหลักฐานตามแบบที่กำหนด (BM.) เป็นค่าระดับสมมุติที่ใช้เฉพาะในการก่อสร้างเท่านั้น
- รถขนส่งวัสดุรวมทั้งเครื่องจักรกลและเครื่องจักรที่ใช้ในการก่อสร้างต้องปฏิบัติตามกฎหมายกำหนด
- ผู้ควบคุมงาน หมายถึงผู้ควบคุมงานขององค์การบริหารส่วนจังหวัดสระบุรี
- มาตรฐานการก่อสร้างให้ใช้รายการมาตรฐานงานก่อสร้างกรมทางหลวงชนบท (มทข.) และ/หรือมาตรฐานงานทางหลวงท้องถิ่น (มถ.) ฉบับปัจจุบัน
- ที่จุดเริ่มต้นและจุดสิ้นสุดก่อสร้างรวมทั้งทางแยก ให้ปรับระดับของถนนให้กลมกลืนกับถนนเดิมโดยไม่ทำให้เกิดอุปสรรคต่อการจราจรและไม่เป็นอันตรายต่อชีวิตและทรัพย์สิน
- สาธารณูปโภคและสาธารณูปการต่างๆ เช่น ไฟฟ้า โทรศัพท, ประปา ท่อระบายน้ำ เป็นต้น ที่อยู่บริเวณที่ก่อสร้าง และเป็นอุปสรรคต่อการก่อสร้าง ผู้รับจ้างจะต้องดำเนินการติดต่อหน่วยงานที่เกี่ยวข้อง เพื่อย้ายสิ่งต่างๆเหล่านั้นไปให้พ้นค่าใช้จ่ายต่างๆให้เป็นของผู้รับจ้าง
- ท่อคสล. ให้ใช้เพิ่มความยาวมาตรฐานที่ผลิต โดยไม่มีการตัดใช้ในการก่อสร้าง
- ให้แต่งดินเดิม และ/หรือ ท่อคลองเดิมบริเวณปลายท่อทั้งสองด้าน เพื่อให้สามารถระบายผ่านท่อได้
- จำนวนท่อและตำแหน่งการวางท่อกลมระบายน้ำในแต่ละแถว อาจมีการเปลี่ยนแปลงได้ตามความเหมาะสม โดยให้อยู่ในดุลยพินิจของผู้ควบคุมงาน
- เครื่องหมายจราจร, รางระบายน้ำ และบ่อพัก อาจปรับแต่งให้เหมาะสมกับสภาพพื้นที่ได้ โดยให้อยู่ในดุลยพินิจของผู้ควบคุมงาน
- ตำแหน่งการก่อสร้างทางเชื่อม อาจปรับแต่งให้เหมาะสมกับสภาพพื้นที่ได้ โดยให้อยู่ในดุลยพินิจของผู้ควบคุมงาน
- การแก้ไขเปลี่ยนแปลงและการปรับแต่งตามข้อ 12, 13 และ 14 จะต้องไม่ทำให้ปริมาณยอดรวมทั้งสิ้นของแต่ละรายการน้อยกว่าที่กำหนดในแบบก่อสร้าง

- รายการใดที่ไม่ได้กำหนดไว้ในแบบหรือกำหนดไว้ไม่ชัดเจน หรือแสดงไว้ขัดแย้งกัน หรือมีปัญหาในการก่อสร้างหรือไม่เป็นไปตามหลักวิชาช่างที่ดี ให้รายงานและดำเนินการตามดุลยพินิจของคณะกรรมการตรวจรับพัสดุ
- ผู้รับจ้างจะต้องมีมาตรการในการป้องกันอุบัติเหตุต่างๆ อันอาจเกิดขึ้นจากการทำงานก่อสร้างไม่ว่าอันตรายนั้นๆจะมีสาเหตุมาจากสภาพแวดล้อมแ่งงานที่กระทำหรือมีสาเหตุจากการจัดการงานก่อสร้างที่ไม่เหมาะสม ทั้งนี้เพื่อความปลอดภัยของชีวิตและทรัพย์สินทั้งหมดที่เกี่ยวข้อง มาตรการเกี่ยวกับการป้องกันอุบัติเหตุนี้ผู้รับจ้างจะต้องปฏิบัติตามมาตรฐานความปลอดภัยในการก่อสร้างที่กฎหมายกำหนด
- ผู้รับจ้างจะต้องติดตั้งป้ายเตือน เครื่องหมายจราจรหรือสัญญาณไฟ ในระหว่างก่อสร้างให้เป็นไปตามมาตรฐาน
- ระดับ Crown Slope ให้ก่อสร้างตามที่กำหนดในแบบโดยให้ตรวจสอบทุก 200 เมตร
- ความคลาดเคลื่อนอยู่ในดุลยพินิจของช่างผู้ควบคุมงาน
- จัดหาเครื่องหมายจราจร กิจกรมอำนวยความสะดวกความปลอดภัยขณะก่อสร้าง
- การตีเส้นจราจรให้ผู้รับจ้างเสนอ Shop Drawing ต่อผู้ควบคุมงานและคณะกรรมการตรวจรับพัสดุเห็นชอบก่อน
- หลังจากดำเนินการก่อสร้างผิวทาง Asphaltic Concrete แล้วให้ดำเนินการตัดหญ้าสองข้างทาง ให้เรียบร้อย

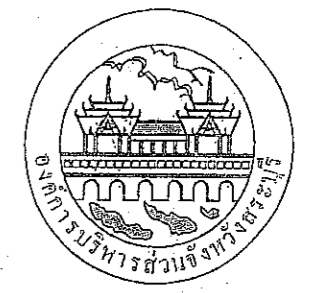

องค์การบริหารส่วนจังหวัดสระบุรี

โครงการ
ปรับปรุงถนนลาดยาง สาย สป.๑๑-๐๑๒๖ บ้านหนองบัว - บ้านสร้างโคก ต.หนองบัว - ส.สร้างโคก อ.บ้านหมอ จ.สระบุรี

เขียนแบบ		(นายอรรถกร นาคปรีชา) ผู้ช่วยนายช่างเขียนแบบ
สำรวจ		(น.ส.ปัญญชติ คู่สมิตย์) นายช่างโยธาชำนาญงาน
ออกแบบ		(น.ส.ปัญญชติ คู่สมิตย์) นายช่างโยธาชำนาญงาน
วิศวกร ตรวจแบบ		(นายพรชัย แก้วบังวัน) วิศวกรโยธาชำนาญการพิเศษ (วช.)
ตรวจสอบ		(นายจิรพล บุญดี) หัวหน้าฝ่ายสาธารณูปโภค
ตรวจสอบ		(นางสรารัตน์ สุขมะคัน) ผู้อำนวยการส่วนการโยธา
เห็นชอบ		(นายสุรศักดิ์ สมภักดี) ผู้อำนวยการสำนักช่าง
เห็นชอบ		(นางกิตติยาพร เพชรประดับ) รองปลัดองค์การบริหารส่วนจังหวัด รักษาราชการแทน ปลัดองค์การบริหารส่วนจังหวัดสระบุรี

แบบก่อสร้างประกอบรายการกำหนดครากากถนน

คณะกรรมการจัดทำแบบรายการงานก่อสร้าง
ตามคำสั่ง อบจ.สบ. ที่ 2163, 2566
ลงวันที่ 29 ก.ย. 2566
แบบแปลนเลขที่ 18/66

กรรมการ

กรรมการ

กรรมการ

กรรมการ

อนุมัติ (นายธนภุต อัดตะสัมปถมะ)
ผู้อำนวยการบริหารส่วนจังหวัด ปฏิบัติราชการแทน
นายกองค์การบริหารส่วนจังหวัดสระบุรี

แบบแสดง	รายการประกอบแบบ
มาตราส่วน	NO SCALE
วันเดือนปี	
แบบเลขที่	แผ่นที่ 02

ข้อกำหนดเกี่ยวกับการใช้วัสดุก่อสร้างและครุภัณฑ์ตามสัญญาก่อสร้างเพื่อส่งเสริมการใช้
สินค้า/ผลิตภัณฑ์ ที่ผลิตในประเทศ

ภาคผนวก 2

ตารางการจัดทำแผนการใช้วัสดุที่ผลิตภายในประเทศ

โครงการ.....

รายการวัสดุหรือครุภัณฑ์ที่ใช้ในโครงการ
แผนการใช้วัสดุที่ผลิตภายในประเทศ

ลำดับ	รายการ	หน่วย	ปริมาณ	ราคาต่อหน่วย (บาท)	เป็นเงิน (จวบ)	วัสดุ ในประเทศ	วัสดุ ต่างประเทศ
๑							
๒							
๓							
๔							
๕							
รวม							
อัตรา (ร้อยละ)							

ลงชื่อ..... (คู่สัญญาฝ่ายผู้รับจ้าง)

หมายเหตุ

ราคาต่อหน่วยที่ใส่ในตารางจัดทำแผนการใช้วัสดุก่อสร้างภายในประเทศ เป็น
ราคาตามใบแจ้งปริมาณงานและราคาซึ่งแนบสัญญาก่อสร้างซึ่งจัดทำตามหนังสือ

ที่ กค(กวจ) 0405.2 / ๒452 ลว 17 กันยายน 2562 (๒452) และกรณีที่จัดจ้าง
ด้วยวิธีการเฉพาะเจาะจง ให้เป็นราคาแนบท้ายสัญญาที่ผ่านการดำเนินการด้วยวิธี
การเดียวกันกับหนังสือ ๒452

ตารางการจัดทำแผนการใช้เหล็กที่ผลิตภายในประเทศ
โครงการ.....

รายการวัสดุหรือครุภัณฑ์ที่ใช้ในโครงการ
แผนการใช้เหล็กที่ผลิตภายในประเทศ
ปริมาณเหล็กทั้งโครงการ xxx (ตัน)

ลำดับ	รายการ	หน่วย	ปริมาณ	เหล็ก ในประเทศ	เหล็ก ต่างประเทศ
๑					
๒					
๓					
๔					
๕					
รวม					
อัตรา (ร้อยละ)					

ลงชื่อ..... (คู่สัญญาฝ่ายผู้รับจ้าง)

1. ผู้รับจ้างต้องใช้วัสดุก่อสร้างหรือครุภัณฑ์ที่เป็นส่วนหนึ่งของงานก่อสร้าง (ถ้ามี) ตาม
โครงการก่อสร้างโดยต้องเป็นวัสดุก่อสร้างหรือครุภัณฑ์ที่เป็นผลิตภัณฑ์ที่ผลิตภายใน
ประเทศไม่น้อยกว่าร้อยละ 60 ของมูลค่าวัสดุก่อสร้างที่ใช้ในโครงการก่อสร้างนี้ทั้งนี้หาก
งานก่อสร้างมีวัสดุก่อสร้างที่เป็นเหล็กจะต้องใช้วัสดุก่อสร้างที่เป็นเหล็กซึ่งเป็นสินค้าผลิต
ภายในประเทศไม่น้อยกว่าร้อยละ 90 ของปริมาณเหล็กที่ใช้ตามสัญญาก่อสร้างนี้

2. ผู้รับจ้างต้องเสนอแผนการใช้วัสดุก่อสร้างและครุภัณฑ์ที่เป็นผลิตภัณฑ์ที่ผลิตภายใน
ประเทศตามสัญญาจ้างก่อสร้างนี้ตามเอกสารภาคผนวก 2 และภาคผนวก 3 (ภาค
ผนวก 3 เฉพาะกรณีที่เป็นงานก่อสร้างที่มีวัสดุก่อสร้างที่เป็นเหล็ก) ให้ผู้รับจ้างตามระยะ
เวลาที่กำหนดในสัญญาจ้าง (ถ้ามี) แต่ต้องไม่ช้ากว่า 60 วันหลังจากลงนามในสัญญาจ้าง
ก่อสร้างหากผู้รับจ้างไม่เสนอแผนตามเวลาที่กำหนด ถือว่าผู้รับจ้างผิดสัญญาว่าจ้างมี
สิทธิ์ยกเลิกสัญญาได้

แผนการใช้วัสดุก่อสร้าง ที่ผู้รับจ้างเสนอสามารถปรับเปลี่ยนได้ตามความจำเป็นเพื่อให้
มูลค่า/ปริมาณการใช้วัสดุก่อสร้าง ซึ่งเป็นผลิตภัณฑ์ที่ผลิตในประเทศไม่น้อยกว่าร้อย
ละ 60 ทั้งนี้ผู้รับจ้างต้องแจ้งการปรับเปลี่ยนให้ผู้รับจ้างก่อสร้างทราบก่อนดำเนินการวัสดุ
ก่อสร้าง ตามแผนที่ปรับใหม่มาใช้ล่วงหน้าอย่างน้อย 7 วัน ทั้งนี้ต้องก่อนการส่งมอบงาน
แต่ละงวด

3. ผู้รับจ้างต้องแสดงหลักฐานเพื่อประกอบการพิจารณาว่าวัสดุก่อสร้างหรือครุภัณฑ์เป็น
ผลิตภัณฑ์ที่ผลิตภายในประเทศอย่างใดอย่างหนึ่งแล้วแต่กรณี แสดงต่อผู้รับจ้างเมื่อผู้
รับจ้างร้องขอ เพื่อประกอบการตรวจสอบของผู้รับจ้างว่าวัสดุก่อสร้าง/ครุภัณฑ์ที่
ผู้รับจ้างนำมาใช้เป็นผลิตภัณฑ์ที่ผลิตในประเทศหรือไม่ ดังนี้

- 1) สำเนาใบรับรองสินค้าที่ผลิตในประเทศ Made in Thailand [M.I.T] ที่ออกโดย
สภาอุตสาหกรรมแห่งประเทศไทย
- 2) ฉลากสินค้า ที่แสดงว่าเป็นสินค้าที่ผลิตในประเทศไทย
- 3) หลักฐานแสดงที่ตั้งของแหล่งผลิต ที่สามารถแสดงได้ว่าเป็นวัสดุก่อสร้างที่
เป็นผลิตภัณฑ์ในประเทศ เช่นต้นแหล่งที่ตั้งโรงโม่ดิน ท่าทราย บ่อดินเป็นต้น

คณะกรรมการจัดหาแบบรูปรายการงานก่อสร้าง
ตามคำสั่ง อบจ.สบ. ที่ ๒163 / 2566
ลงวันที่ ๒๒ ก.พ. ๒๕๖๖
แบบแปลนเลขที่ ๒๒/๒๖
ประธานกรรมการ
กรรมการ
กรรมการ
กรรมการ



องค์การบริหารส่วนจังหวัดสระบุรี

โครงการ
ปรับปรุงถนนลาดยาง สาย ทบ.๓๖-๐๐๒๖ บ้านหนองบัว -
บ้านสร้าง ไทค ต.หนองบัว - ค.สร้างไทค อ.บ้านหมอ จ.สระบุรี

เขียนแบบ		(นายอลงกรณ์ นาคปรีชา) ผู้ช่วยนายช่างเขียนแบบ
สำรวจ		(น.ส.ปัญญชติ คู่มสดีชัย) นายช่างโยธาชำนาญงาน
ออกแบบ		(น.ส.ปัญญชติ คู่มสดีชัย) นายช่างโยธาชำนาญงาน
วิศวกร ตรวจแบบ		(นายพรชัย แก้วบังวัน) วิศวกรโยธาชำนาญพิเศษ (จวบ)
ตรวจสอบ		(นายจิรพล บุญดี) หัวหน้าฝ่ายสาธารณูปโภค
ตรวจสอบ		(นางสาวรัตน สุภมระคัน) ผู้อำนวยการส่วนการโยธา
เห็นชอบ		(นายสุรศักดิ์ สมภักดี) ผู้อำนวยการสำนักช่าง
เห็นชอบ		(นางทิตยาพร เทพรประคับ) รองปลัดองค์การบริหารส่วนจังหวัด รักษาการแทน ปลัดองค์การบริหารส่วนจังหวัดสระบุรี

ภาคผนวก 3

อนุมัติ		(นายชนกฤต อัคระสัมปถนนะ) นายกองค์การบริหารส่วนจังหวัด ปฏิบัติราชการแทน นายกองค์การบริหารส่วนจังหวัดสระบุรี
แบบแสดง	รายการประกอบแบบ	
มาตราส่วน	NO SCALE	
วัน/เดือน/ปี		
แบบเลขที่	แผ่นที่	03

แบบครบถ้วนประกอบการกำหนดราคากลาง



องค์การบริหารส่วนจังหวัดสระบุรี

โครงการ
ปรับปรุงถนนลาดยาง สาย สป.ถ-0026 บ้านหนองบัว -
บ้านสร้างไทร ต.หนองบัว - ค.สร้างไทร อ.บ้านหมอ จ.สระบุรี

บัญชีปริมาณงาน				
ลำดับที่	รายการ	หน่วย	ปริมาณงาน	หมายเหตุ
1.	งานดินคันทาง			
1.1	งานรื้อผิวลาดยางเดิม	ตร.ม.	8,664.00	
1.2	รื้อผิวคอนกรีตเดิม	ตร.ม.	1,336.00	
2.	งาน โครงสร้างทางและผิวจราจร			
2.1	งานรื้อชั้นทางเดิมแล้วบดอัดหนา 0.10 ม.	ตร.ม.	10,000.00	
2.2	งานขยายชั้นรองพื้นทางเดิมกว้างเฉลี่ย 0.50 ม.	ลบ.ม.	640.00	
2.3	งานชั้นพื้นทาง (หินคลุก) หนา 0.20 ม.	ลบ.ม.	2,120.00	
2.4	งาน PRIME COAT	ตร.ม.	10,000.00	
2.5	งานผิวจราจร Asphalt Concrete	ตร.ม.	10,000.00	
3.	งานป้ายจราจร			
3.1	ป้ายจราจรแบบ บ-1 (หยุด)	ชุด	2.00	
3.3	ป้ายจราจรแบบ ต-13 (ทางแยก)	ชุด	2.00	
3.4	ป้ายกำหนดน้ำหนักรบรรทุก	ชุด	1.00	
3.5	หลักกิโลเมตร (แบบติดแผ่นสะท้อนแสง)	หลัก	3.00	
4.	เครื่องหมายบนผิวทาง			
4.1	งานสีเทอร์โมพลาสติกสะท้อนแสง (สีเหลือง+สีขาว)	ตร.ม.	461.21	
4.2	งานเส้นหยุด	ตร.ม.	1.38	
4.3	งาน RUMBLE STRIPS	ตร.ม.	22.80	
5.	งานป้ายโครงการ			
	ป้ายโครงการ (ป้ายเหล็ก)	ชุด	1.00	

คณะกรรมการจัดหาแบบรูปรายการงานก่อสร้าง
 งบประมาณปี 2563, 2566
 ลงวันที่ 22 พ.ย. 2566
 เลขที่ 18/66
 ประธานกรรมการ
 กรรมการ
 กรรมการ
 กรรมการ

แบบคำนวณประกอบกำหนดราคากลาง
 อนุมัติ
 นายกองศักดิ์การบริหารส่วนจังหวัด ปฏิบัติราชการแทน
 นายกองศักดิ์การบริหารส่วนจังหวัดสระบุรี

เขียนแบบ		(นายอลงกรณ์ นาคปรีชา) ผู้ช่วยช่างเขียนแบบ
สำรวจ		(น.ส.บุญจรัส ตุ่มสถิตย์) นางช่างโยธาชำนาญงาน
ออกแบบ		(น.ส.บุญจรัส ตุ่มสถิตย์) นางช่างโยธาชำนาญงาน
วิศวกร ตรวจแบบ		(นายพรชัย แก้วง้วน) วิศวกรโยธาชำนาญการพิเศษ (วช.)
ตรวจสอบ		(นายจิรพล บุญถือ) หัวหน้าฝ่ายสาธารณูปโภค
ตรวจสอบ		(นางสรารัตน์ สุขมะคัน) ผู้อำนวยการส่วนการโยธา
เห็นชอบ		(นายสุรศักดิ์ สมภักดี) ผู้อำนวยการสำนักช่าง
เห็นชอบ		(นางทัศนียาพร เพชรประดับ) รองปลัดองค์การบริหารส่วนจังหวัด รักษาราชการแทน ปลัดองค์การบริหารส่วนจังหวัดสระบุรี

อนุมัติ
 นายกองศักดิ์การบริหารส่วนจังหวัด ปฏิบัติราชการแทน
 นายกองศักดิ์การบริหารส่วนจังหวัดสระบุรี

แบบแสดง	บัญชีปริมาณงาน
มาตราส่วน	NO SCALE
วัน/เดือน/ปี	
แบบเลขที่	แผ่นที่ 04

ผังบริเวณ โดยสังเขป

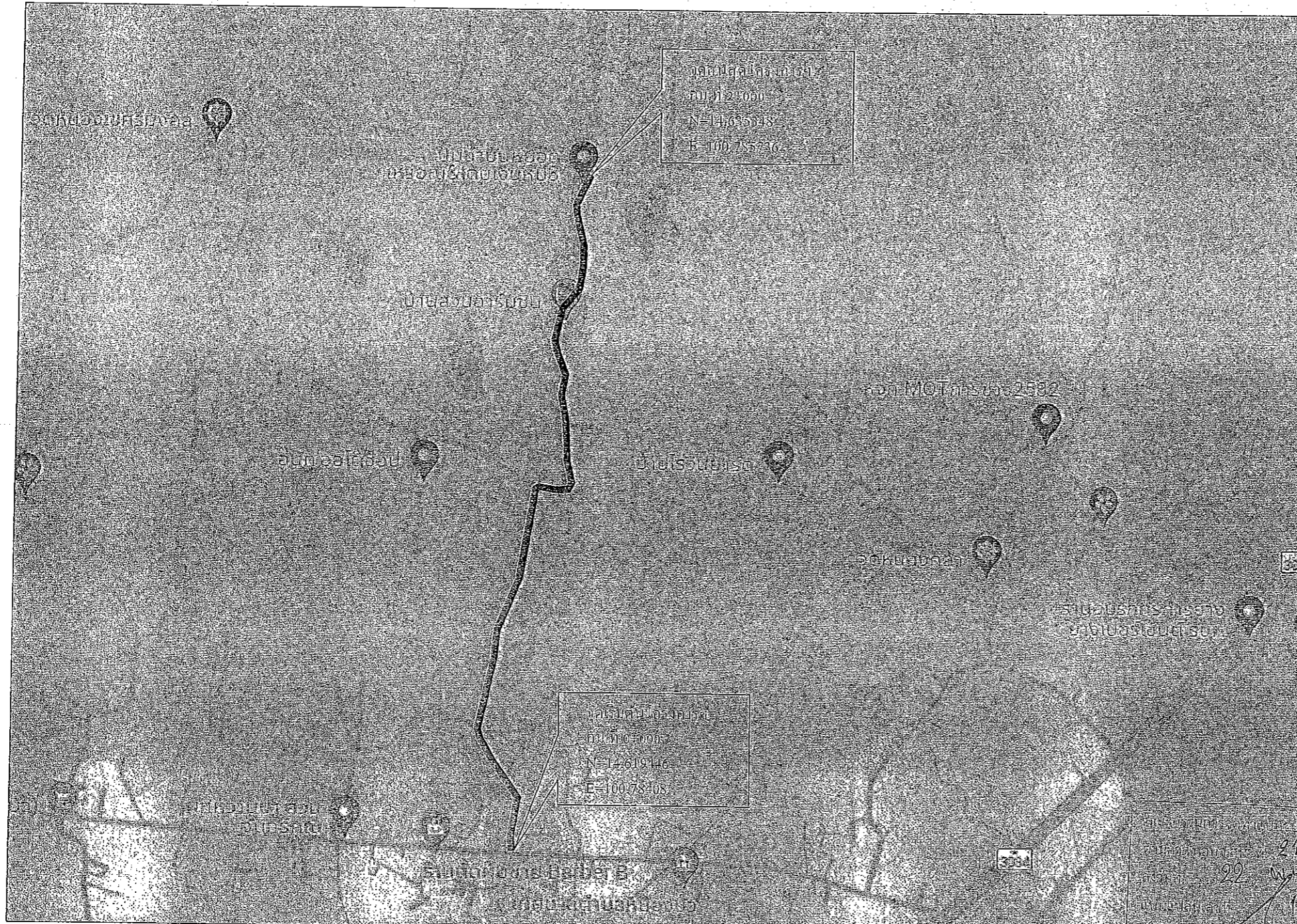
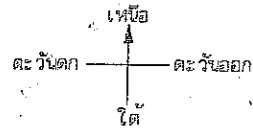

เอกสารแนบท้ายโครงการงานก่อสร้าง
 2163, 2566
 22
 2566
 16/66

โครงการ ปรับปรุงถนนลาดยาง สาย สป.ถ1-0026
 สถานที่ บ้านหนองบัว - บ้านสร้างโคก ต.หนองบัว - ต.สร้างโคก อ.บ้านหม้อ จ.สระบุรี
 วัสดุประสงค์ ปรับปรุงถนนลาดยางแบบแอสฟัลต์คอนกรีต (Asphalt Concrete) ผิวจราจรกว้าง 5.00 ม. ยาว 2,000 ม. ไม่มีไหล่ทาง หน้า 0.05 ม.
 หรือคิดเป็นพื้นที่ คสล. ไม่น้อยกว่า 10,000 ตร.ม. พร้อมติดตั้งเครื่องหมายจราจร+อุปกรณ์อำนวยความสะดวก
 ตามแบบแปลนองค์การบริหารส่วนจังหวัดสระบุรี ที่ 18/66

นาย..... กรรมการ
 นาย..... กรรมการ
 นาย..... กรรมการ
 นาย..... กรรมการ
 นาย..... กรรมการ



องค์การบริหารส่วนจังหวัดสระบุรี

โครงการ ปรับปรุงถนนลาดยาง สาย สป.ถ1-0026 บ้านหนองบัว - บ้านสร้างโคก ต.หนองบัว - ต.สร้างโคก อ.บ้านหม้อ จ.สระบุรี		
เขียนแบบ		(นายอลงกรณ์ นาคปรีชา) ผู้ช่วยนายช่างเขียนแบบ
สำรวจ		(น.ส.ปัทมาธิ ศุภสถิตย์) นายช่างโยธาชำนาญงาน
ออกแบบ		(น.ส.ปัทมาธิ ศุภสถิตย์) นายช่างโยธาชำนาญงาน
วิศวกร ตรวจแบบ		(นายพรชัย แก้วบังวัน) วิศวกรโยธาชำนาญการพิเศษ (ช.ว.)
ตรวจสอบ		(นายจิรพล บุญลือ) หัวหน้าฝ่ายสาธารณูปโภค
ตรวจสอบ		(นางสรารัตน์ สุขมะดัน) ผู้อำนวยการส่วนการโยธา
เห็นชอบ		(นายสุรศักดิ์ สมภักดิ์) ผู้อำนวยการสำนักช่าง
เห็นชอบ		(นางทิตยาพร เพชรประดับ) รองปลัดองค์การบริหารส่วนจังหวัด รักษาราชการแทน ปลัดองค์การบริหารส่วนจังหวัดสระบุรี
อนุมัติ		(นายสมภักดิ์ อัครธรรมกุล)
ขอเสนอโครงการบริหารส่วนจังหวัด ปฏิบัติราชการแทน นายองค์การบริหารส่วนจังหวัดสระบุรี		
แบบแสดง	ผังบริเวณ โดยสังเขป	
มาตราส่วน	NO SCALE	
วัน/เดือน/ปี		
แบบเลขที่	แผ่นที่	05

โครงการปรับปรุงถนนลาดยาง สาย สป.ถ1-0026
บ้านหนองบัว - บ้านสร้างไทรก ต.หนองบัว - ต.สร้างไทรก อ.บ้านหมอ จ.สระบุรี



องค์การบริหารส่วนจังหวัดสระบุรี

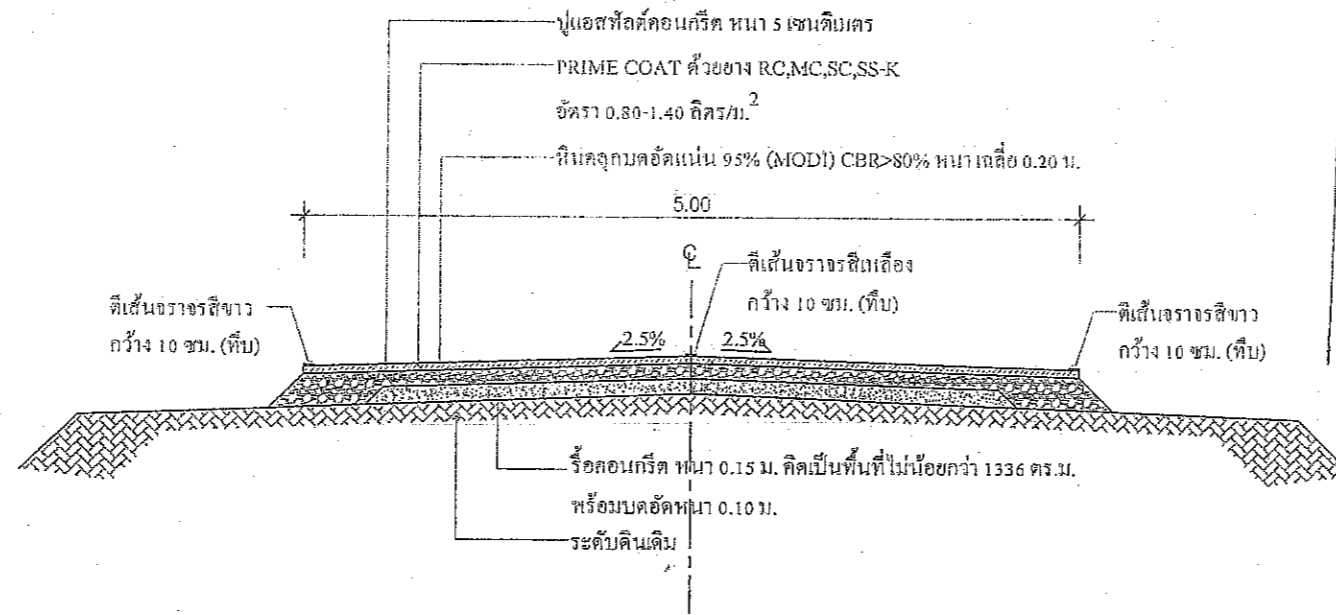

คณะกรรมการจัดหาแบบรูปรายการงานก่อสร้าง
ตามคำสั่ง อบจ.สป. ที่ 2163, 2566
ลงวันที่ 22 ก.พ. 2566
แบบแปลนเลขที่ 98/66
ประธานกรรมการ
กรรมการ
กรรมการ
กรรมการ

รูปตัดตามขวาง (ช่วงที่ 1)
ปรับปรุงถนนลาดยางแบบแอสฟัลต์คอนกรีต (Asphalt Concrete)

นาย.....
นาย.....

หมายเหตุ

1. มิติต่างๆ ในแบบแปลนกำหนดไว้เป็นเมตร นอกจากจะระบุไว้เป็นอย่างอื่น
2. ก่อนดำเนินการก่อสร้างหรือดำเนินการปรับปรุงถนนผู้รับจ้างต้องทำการสำรวจเส้นทาง หรือจัดทำแบบ Shop drawing, รูปแบบ Profile และ Cross - Section แสดงระดับดินเดิมและระดับก่อสร้าง ทุกๆ ระยะ 25.00 ม. ให้ตรงตามปริมาณงาน ในใบเสนอราคาและเสนอให้คณะกรรมการตรวจการจ้างพิจารณาเห็นชอบ ก่อนดำเนินการ
3. ผู้สนใจที่จะเสนอราคาโครงการฯ ขอให้ตรวจสอบสถานที่และตรวจสอบรายละเอียดแบบแปลนก่อน เพื่อป้องกันปัญหาและอุปสรรคภายหลัง
4. ขณะดำเนินการ โครงการหากเจออุปสรรคและสิ่งกีดขวางใดๆ ในสายทางที่มีผลต่อการปฏิบัติงาน ให้เป็นหน้าที่ความรับผิดชอบของผู้รับจ้าง
5. กรณีมีข้อขัดแย้งระหว่างรูปแบบและรายการให้ถือการวินิจฉัยของช่างควบคุมงานและคณะกรรมการตรวจรับพัสดุเป็นข้อยุติ

โครงการ ปรับปรุงถนนลาดยาง สาย สป.ถ1-0026 บ้านหนองบัว - บ้านสร้างไทรก ต.หนองบัว - ต.สร้างไทรก อ.บ้านหมอ จ.สระบุรี		
เขียนแบบ		(นายอลงกรณ์ นาคปรีชา) ผู้ช่วยนายช่างเขียนแบบ
สำรวจ		(น.ส.ปัทมาธิ์ ตุ่มสถิตย์) นายช่างโยธาชำนาญงาน
ออกแบบ		(น.ส.ปัทมาธิ์ ตุ่มสถิตย์) นายช่างโยธาชำนาญงาน
วิศวกร ตรวจแบบ		(นายพรชัย แก้วบังวัน) วิศวกรโยธาชำนาญการพิเศษ (วช.)
ตรวจสอบ		(นายจิรพล บุญถือ) หัวหน้าฝ่ายสาธารณูปโภค
ตรวจสอบ		(นางศรารัตน์ สุขมะดัน) ผู้อำนวยการส่วนการโยธา
เห็นชอบ		(นายสุรศักดิ์ สมภักดิ์) ผู้อำนวยการสำนักช่าง
เห็นชอบ		(นางทิตยาพร เพชรประดับ) รองปลัดองค์การบริหารส่วนจังหวัด รักษาการแทน ปลัดองค์การบริหารส่วนจังหวัดสระบุรี
อนุมัติ		(นายชนกฤต อัครเดช) นายกองค์การบริหารส่วนจังหวัด ปฏิบัติราชการแทน นายกองค์การบริหารส่วนจังหวัดสระบุรี
แบบแสดง	รูปตัดตามขวาง A - A	
มาตราส่วน	NO SCALE	
วันที่เดือนปี		
แบบเลขที่	แผ่นที่	06

โครงการปรับปรุงถนนลาดยาง สาย สบ.ถ1-0026
บ้านหนองบัว - บ้านสร้างไศก ต.หนองบัว - ต.สร้างไศก อ.บ้านหมอ จ.สระบุรี



องค์การบริหารส่วนจังหวัดสระบุรี

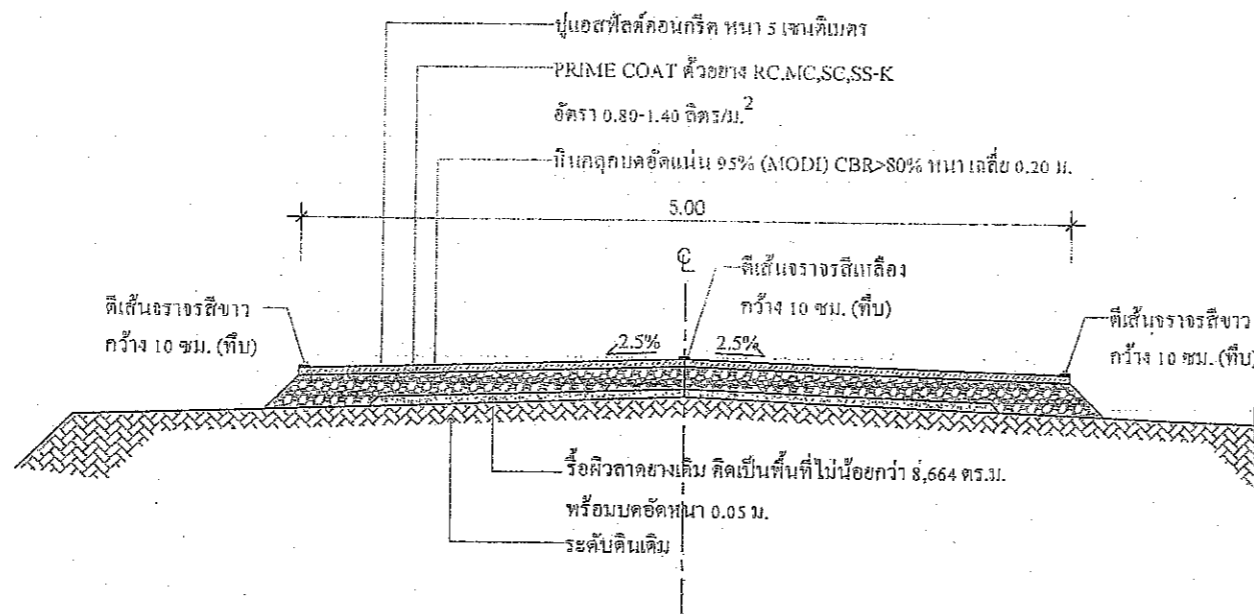

คณะกรรมการจัดหาแบบปรายการงานก่อสร้าง
ถนนสาย สบ.ถ. 1-0026
วันที่ 22 พ.ย. 2566
แบบแปลนเลขที่ 1/6766
ประธานกรรมการ
กรรมการ
กรรมการ
กรรมการ

รูปตัดตามขวาง (ช่วงที่ 2)

ปรับปรุงถนนลาดยางแบบแอสฟัลต์คอนกรีต (Asphalt Concrete)

หมายเหตุ

1. มิติต่างๆ ในแบบแปลนกำหนดไว้เป็นเมตร นอกจากจะระบุไว้เป็นอย่างอื่น
2. ก่อนดำเนินการก่อสร้างหรือดำเนินการปรับปรุงถนนผู้รับจ้างต้องทำการสำรวจเส้นทาง พร้อมจัดทำแบบ Shop drawing, รูปแบบ Profile และ Cross - Section แสดงระดับดินเดิมและระดับก่อสร้าง ทุกๆ ระยะ 25.00 ม. ให้ตรงตามปริมาณงาน ในใบเสนอราคาและเสนอให้คณะกรรมการตรวจการจ้างพิจารณาเห็นชอบ ก่อนดำเนินการ
3. ผู้สนใจที่จะเสนอราคาโครงการฯ ขอให้ตรวจสอบสถานที่และตรวจสอบรายละเอียดแบบแปลนก่อน เพื่อป้องกันปัญหาและอุปสรรคภายหลัง

4. ขณะดำเนินการ โครงการหากเจออุปสรรคและสิ่งกีดขวางใดๆ ในสายทางที่มีผลต่อการปฏิบัติงาน ให้เป็นหน้าที่ความรับผิดชอบของผู้รับจ้าง
5. กรณีมีข้อขัดแย้งระหว่างรูปแบบและรายการ ให้ถือการวินิจฉัยของช่างควบคุมงานและคณะกรรมการตรวจรับพัสดุเป็นข้อยุติ

แบบที่ฉบับประกอบการทำบดราคาควบคุม

โครงการ ปรับปรุงถนนลาดยาง สาย สบ.ถ1-0026 บ้านหนองบัว - บ้านสร้างไศก ต.หนองบัว - ต.สร้างไศก อ.บ้านหมอ จ.สระบุรี	
เขียนแบบ	(นายอลงกรณ์ นาคปรีชา) ผู้อำนวยการช่างเขียนแบบ
สำรวจ	(น.ส.ปวีณฐิติ ตุ่มศักดิ์) นายช่าง โขธาชำนาญงาน
ออกแบบ	(น.ส.ปวีณฐิติ ตุ่มศักดิ์) นายช่าง โขธาชำนาญงาน
วิศวกร ตรวจแบบ	(นายพรชัย แก้วบังวัน) วิศวกร โขธาชำนาญการพิเศษ (จช.)
ตรวจสอบ	(นายจิรพล บุญถือ) หัวหน้าฝ่ายสาธารณูปโภค
ตรวจสอบ	(นางสรารัตน์ สุขมะดัน) ผู้อำนวยการส่วนการโยธา
เห็นชอบ	(นายสุรศักดิ์ สมภักดิ์) ผู้อำนวยการสำนักช่าง
เห็นชอบ	(นางพิศยาพร เพชรประคัม) รองปลัดองค์การบริหารส่วนจังหวัด รักษาราชการแทน ปลัดองค์การบริหารส่วนจังหวัดสระบุรี
อนุมัติ	(นายธนภุต อัครเกษม (โยธนะ)) ผู้อำนวยการส่วนจังหวัด ปฏิบัติราชการแทน นายกองค์การบริหารส่วนจังหวัดสระบุรี
แบบแสดง	รูปตัดตามขวาง A - A
มาตราส่วน	NO SCALE
วัน/เดือน/ปี	
แบบเลขที่	แผ่นที่ 07

โครงการปรับปรุงถนนลาดยาง สาย สป.ถ1-0026

บ้านหนองบัว - บ้านสร้างไศก ต.หนองบัว - ต.สร้างไศก อ.บ้านหมอ จ.สระบุรี

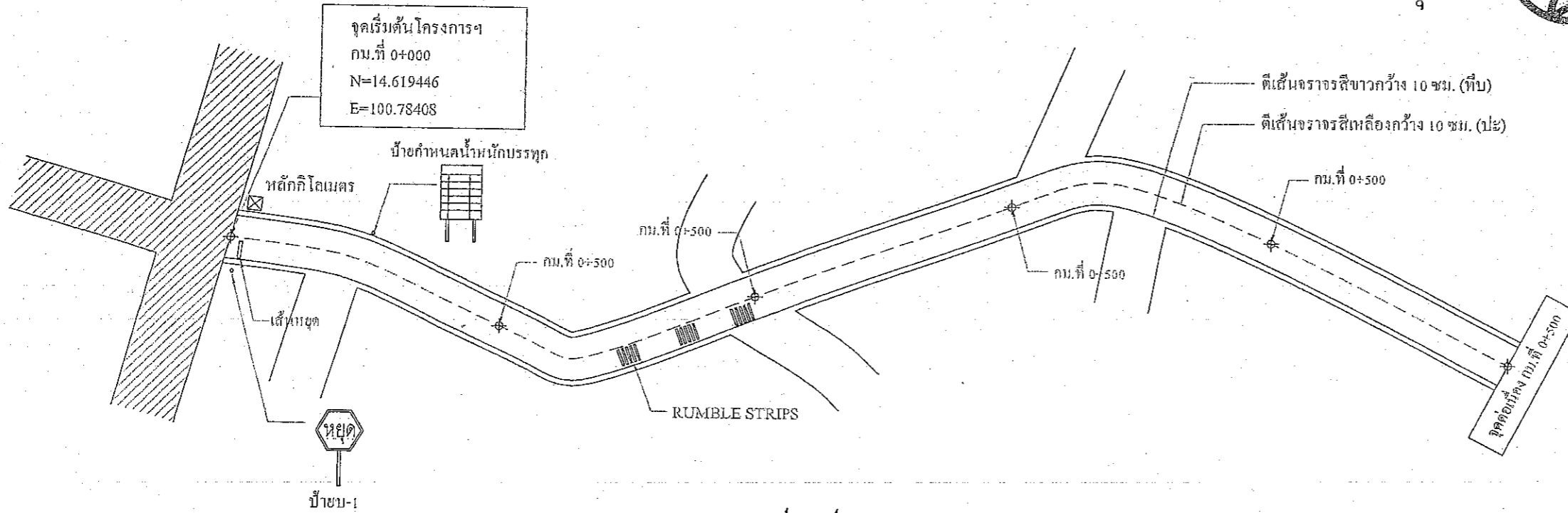
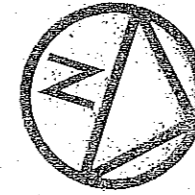

รูปแปลน

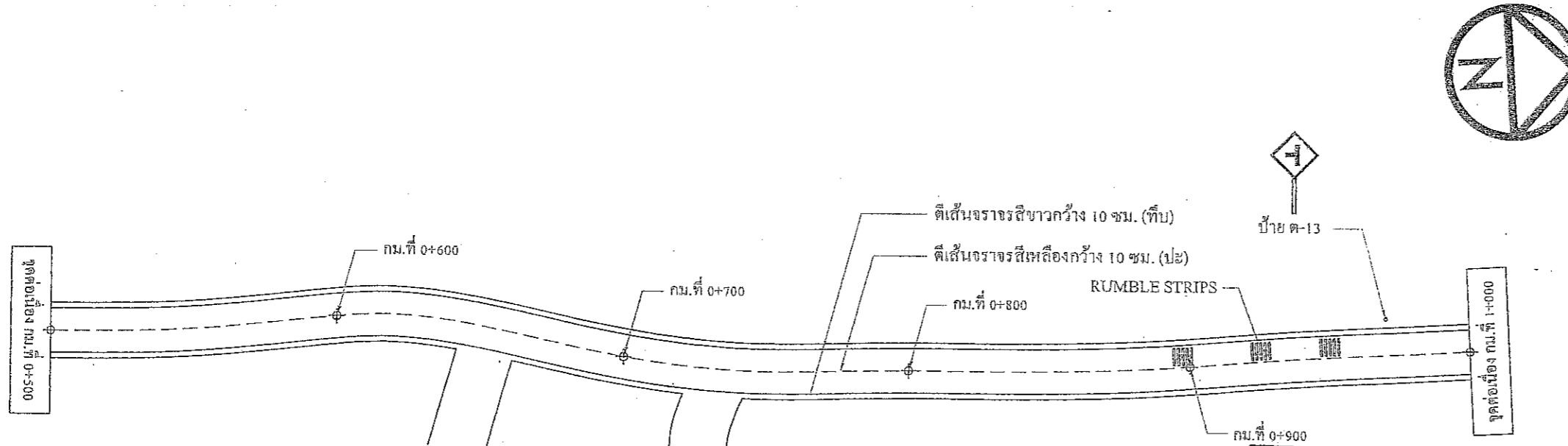

รูปแปลน

แบบควบคุมประกอบกำหนดราคาตกตม

คณะกรรมการจัดทำแบบรายการงานก่อสร้าง
ตามคำสั่ง อบจ.สบ. ที่ 2163, 2566
ลงวันที่ 29 พ.ย. 2566
แบบแปลนเลขที่ 18/66

ประธานกรรมการ
กรรมการ
กรรมการ
กรรมการ



องค์การบริหารส่วนจังหวัดสระบุรี

โครงการ	ปรับปรุงถนนลาดยาง สาย สป.ถ1-0026 บ้านหนองบัว - บ้านสร้างไศก ต.หนองบัว - ต.สร้างไศก อ.บ้านหมอ จ.สระบุรี	
เขียนแบบ	<i>Ons</i>	(นายอดกรรณ์ นาคปรีชา) ผู้ช่วยนายช่างเขียนแบบ
สำรวจ	<i>โจนเดซี่</i>	(น.ส.ปัญญาชติ คู่สมิตย์) นายช่างโยธาชำนาญงาน
ออกแบบ	<i>โจนเดซี่</i>	(น.ส.ปัญญาชติ คู่สมิตย์) นายช่างโยธาชำนาญงาน
วิศวกรตรวจแบบ	<i>พช</i>	(นายพรชัย แก้วจันทร์) วิศวกรโยธาชำนาญการพิเศษ (วช.)
ตรวจสอบ	<i>โจนเดซี่</i>	(นายจิรพล บุญถือ) หัวหน้าฝ่ายสาธารณูปโภค
ตรวจสอบ	<i>โจนเดซี่</i>	(นางสรารัตน์ สุชนะคัน) ผู้อำนวยการส่วนการโยธา
เห็นชอบ	<i>โจนเดซี่</i>	(นายสุรศักดิ์ สมภักดี) ผู้อำนวยการสำนักช่าง
เห็นชอบ	<i>โจนเดซี่</i>	(นางทีศยาพร เพชรประคับ) รองปลัดองค์การบริหารส่วนจังหวัดสระบุรี รักษาการแทน ปลัดองค์การบริหารส่วนจังหวัดสระบุรี

อนุมัติ
โจนเดซี่
(นายชนกฤต ชัยกะตังษา) รองนายกองค์การบริหารส่วนจังหวัด ปฏิบัติราชการแทน นายกองค์การบริหารส่วนจังหวัดสระบุรี

แบบแสดง	รูปแปลน
มาตราส่วน	NO SCALE
วันที่ออกใบ	
แบบเลขที่	แผ่นที่ 08

โครงการปรับปรุงถนนลาดยาง สาย สป.ถ1-0026

บ้านหนองบัว - บ้านสร้างโคก ต.หนองบัว - ต.สร้างโคก อ.บ้านหมอ จ.สระบุรี

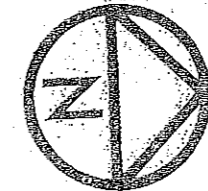

องค์การบริหารส่วนจังหวัดสระบุรี

โครงการ
ปรับปรุงถนนลาดยาง สาย สป.ถ1-0026 บ้านหนองบัว -
บ้านสร้างโคก ต.หนองบัว - ต.สร้างโคก อ.บ้านหมอ จ.สระบุรี

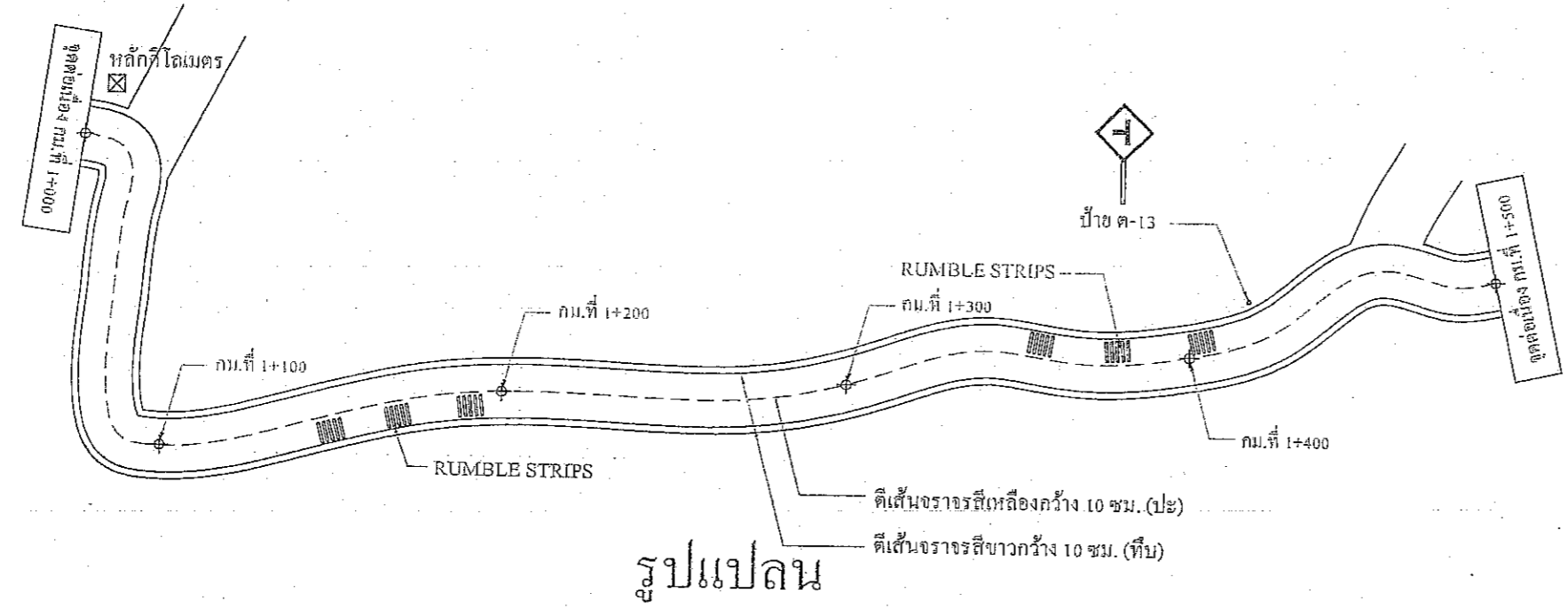

รูปแปลน

เขียนแบบ		(นายอลงกรณ์ นาคปรีชา) ผู้ช่วยนายช่างเขียนแบบ
สำรวจ		(น.ส.บุญญ์ลี ตุ่มสิดิษฐ์) นายช่างโยธาชำนาญงาน
ออกแบบ		(น.ส.บุญญ์ลี ตุ่มสิดิษฐ์) นายช่างโยธาชำนาญงาน
วิศวกร ตรวจแบบ		(นายพรชัย แก้วบึงวัน) วิศวกรโยธาชำนาญพิเศษ (วช.)
ตรวจสอบ		(นายจิรพล บุญดี) หัวหน้าฝ่ายสาธารณูปโภค
ตรวจสอบ		(นางสรารัตน์ ตุงมะระตัน) ผู้อำนวยการส่วนการโยธา
เห็นชอบ		(นายสุรศักดิ์ สมภักดี) ผู้อำนวยการสำนักช่าง
เห็นชอบ		(นางกิตติยาพร เทพรประดับ) รองปลัดองค์การบริหารส่วนจังหวัด รักษาการแทน ปลัดองค์การบริหารส่วนจังหวัดสระบุรี

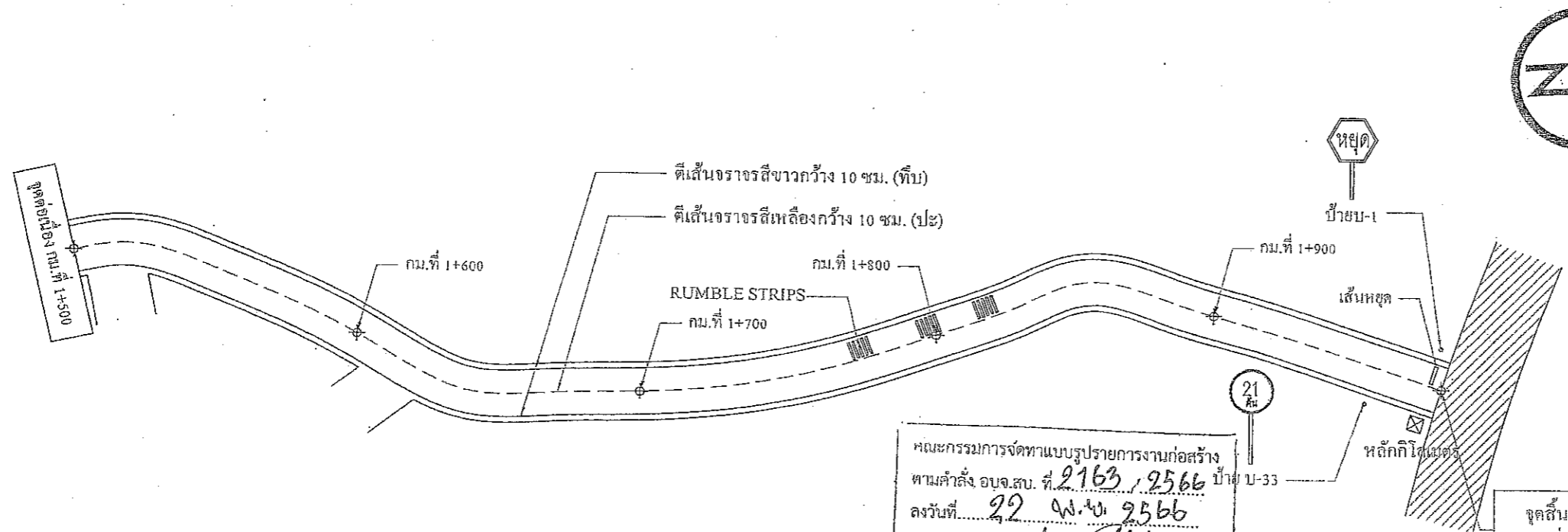

รูปแปลน

คณะกรรมการจัดทำแบบรูปรายการงานก่อสร้าง
ตามคำสั่ง อบจ.สบ. ที่ 2163, 2566
ลงวันที่ 22 พ.ค. 2566
แบบแปลนเลขที่ 18/66

ประธานกรรมการ
กรรมการ
กรรมการ
กรรมการ

แบบคู่ฉบับประกอบกา กำหนดราคาทาง

จุดสิ้นสุด โครงการฯ
กม.ที่ 2+000
N=14.635348
E=100.785736

อนุมัติ
(นายสมภักดิ์ ชิตตะสันต์)
นายกองค์การบริหารส่วนจังหวัด ปฏิบัติราชการแทน
นายกองค์การบริหารส่วนจังหวัดสระบุรี

แบบแสดง	รูปแปลน
มาตราส่วน	NO SCALE
วัน/เดือน/ปี	
แบบเลขที่	แผ่นที่ 09

ปรับปรุงแก้ไขครั้งที่ 1



องค์การบริหารส่วนจังหวัดชลบุรี

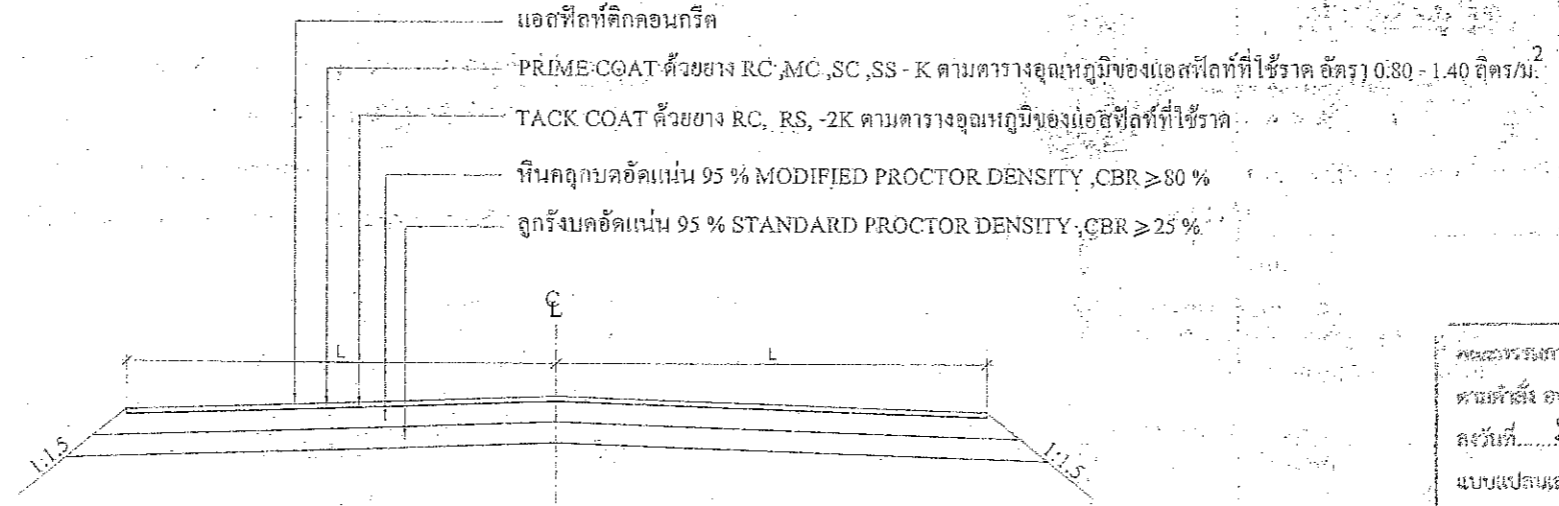

แบบฉบับประกอบการกำหนดราคากลาง
รูปตัดถนน แอสฟัลท์ติก คอนกรีต

คณะกรรมการควบคุมงบประมาณ
 ๒๒ พ.ย. ๒๕๖๖
 ๑๘/๖๘
 ประธานกรรมการ
 กรรมการ
 กรรมการ
 กรรมการ

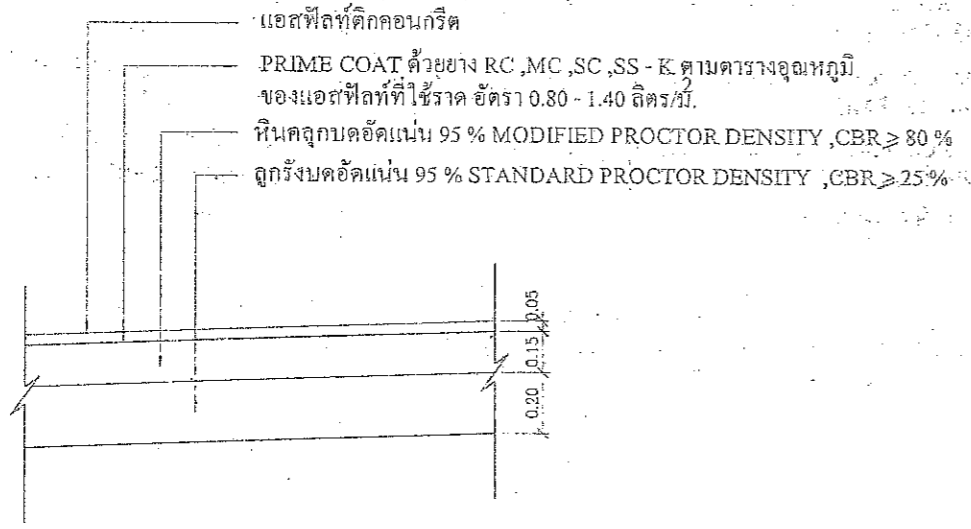

รายละเอียด ASPHALTIC CONCRETE

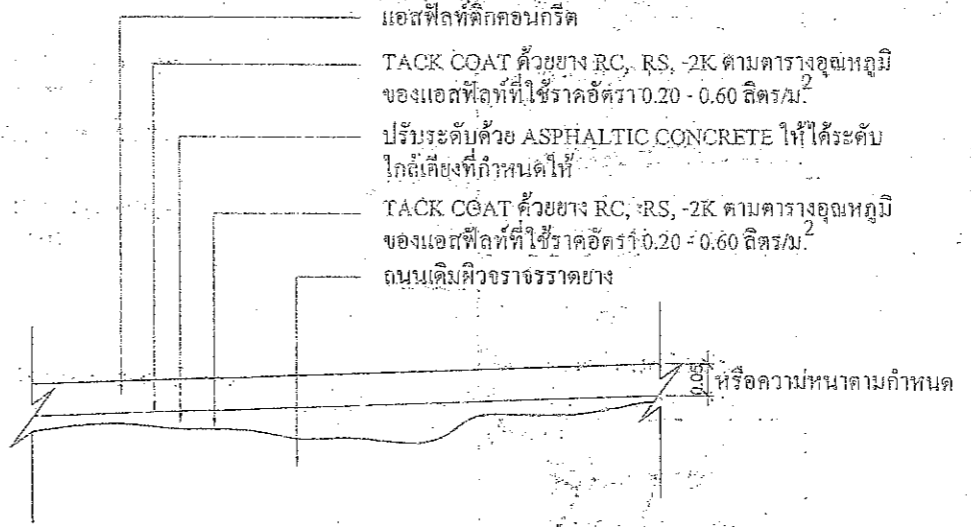

รายละเอียดงาน OVERLAY ASPHALTIC CONCRETE

หมายเหตุ

- ปริมาณแอสฟัลท์ที่กำหนดให้เป็นค่าโดยประมาณ
- ปริมาณแอสฟัลท์ที่ใช้ที่แน่นอน ขึ้นอยู่กับความแน่นของพื้นทาง, สภาพพื้นที่ก่อสร้าง และวิธีดำเนินการเพื่อแก้ไขปัญหาการจราจรระหว่างก่อสร้าง
- ปริมาณแอสฟัลท์ที่ใช้ที่แน่นอน ขึ้นอยู่กับความแน่นของพื้นทาง, สภาพพื้นที่
- หมายเหตุ ระยะเวลาการมีจราจรที่กำหนดไว้ในงาน

แบบ	ถนนลาดยางแบบ ASPHALTIC CONCRETE
เขียนแบบ	(นายอดิสรณ์ นาคบุรีชา) ผู้ช่วยนายช่างเขียนแบบ
ตรวจแบบ	(นายชัยภัทร คงสมอาจ) นายช่างเขียนแบบชำนาญการ
ตรวจแบบ	(นายพรชัย แก้วบังวัน) วิศวกรโยธาชำนาญการ
ตรวจ	(นายตำรวจ อินสุโข) หน.ฝ่ายสำรวจและออกแบบ
ตรวจ	(นายอำนาจ รื่นเรือง) ผู้อำนวยการกองช่าง
เห็นชอบ	(นายสุจิน บุญมาเลิศ) รองปลัดองค์การบริหารส่วนจังหวัดชลบุรี
ผู้อนุมัติ	(นายองอาจ วงษ์ประยูร) ปลัดองค์การบริหารส่วนจังหวัดชลบุรี
ก/ต/ป	
แผ่นที่	

ตัวอย่างแผนป้ายแสดงรายละเอียดงานก่อสร้าง

โครงการก่อสร้างขององค์การบริหารส่วนจังหวัดสระบุรี
โทร 036-211852

ประเภทของงานสิ่งก่อสร้าง.....

ปริมาณงานก่อสร้าง.....

ชื่อ ที่อยู่ หมายเลขโทรศัพท์ ผู้รับจ้าง.....

ระยะเวลาเริ่มต้น และระยะเวลาดำเนินการ รวมเป็นระยะเวลากี่วัน.....

วงเงินงบประมาณที่ได้ตั้งไว้หรือที่ได้รับ.....

ราคากลางค่าก่อสร้าง.....

วงเงินค่าก่อสร้างตามที่ตกลงนามในสัญญาจ้าง.....

ชื่อกรรมการตรวจการจ้างและผู้ควบคุมงาน พร้อมหมายเลขโทรศัพท์.....

ส่งมอบงานจ้างวันที่.....ตรวจรับงานจ้างวันที่.....

โครงการนี้ก่อสร้างด้วยเงินภาษีของประชาชน

วัสดุที่ใช้ทำแผ่นป้ายให้ใช้แผ่นไม้อัดขนาดกว้าง ไม่น้อยกว่า 1.20 เมตร

ยาวไม่น้อยกว่า 2.40 เมตร

คณะกรรมการจัดทำแบบรายการงานก่อสร้าง
ตามคำสั่ง อบจ.รบ. ที่ 2163, 2566
ลงวันที่ 22 พ.ย. 2566
แบบแปลนเลขที่ 18166

ประธานกรรมการ
กรรมการ
กรรมการ
กรรมการ
กรรมการ

แบบฉบับประกอบการกำหนดราคากลาง
[Signatures]

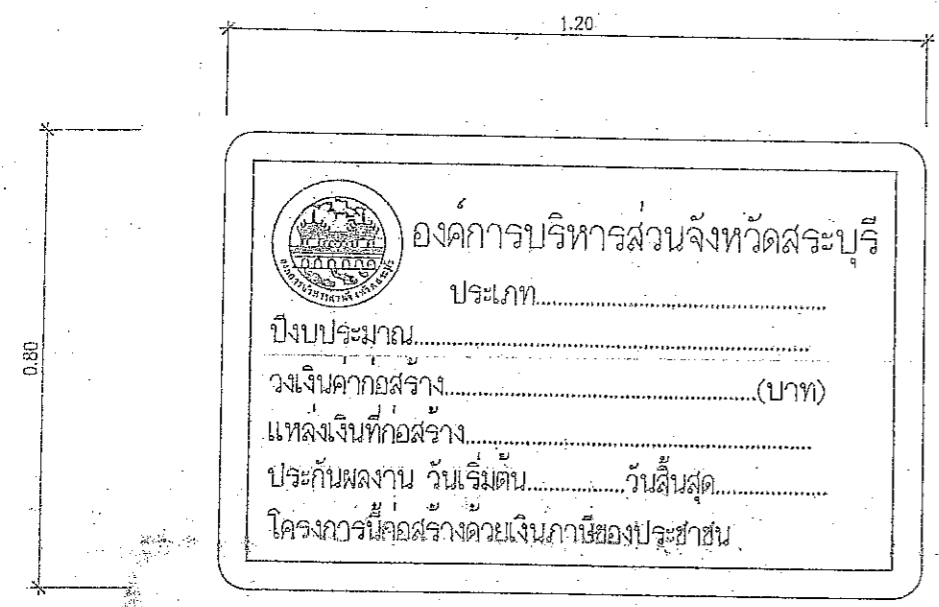

ด้านหน้า

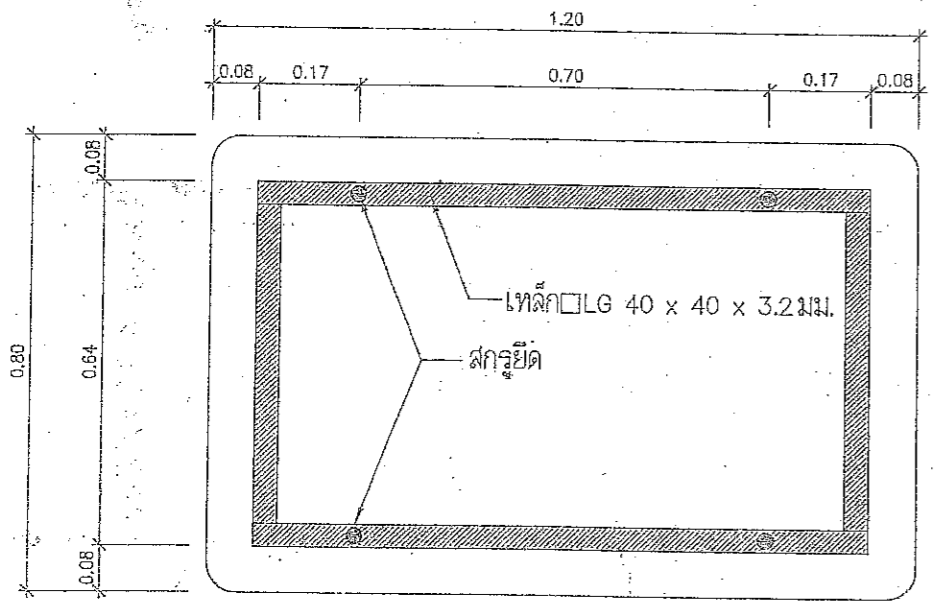

ด้านหลัง

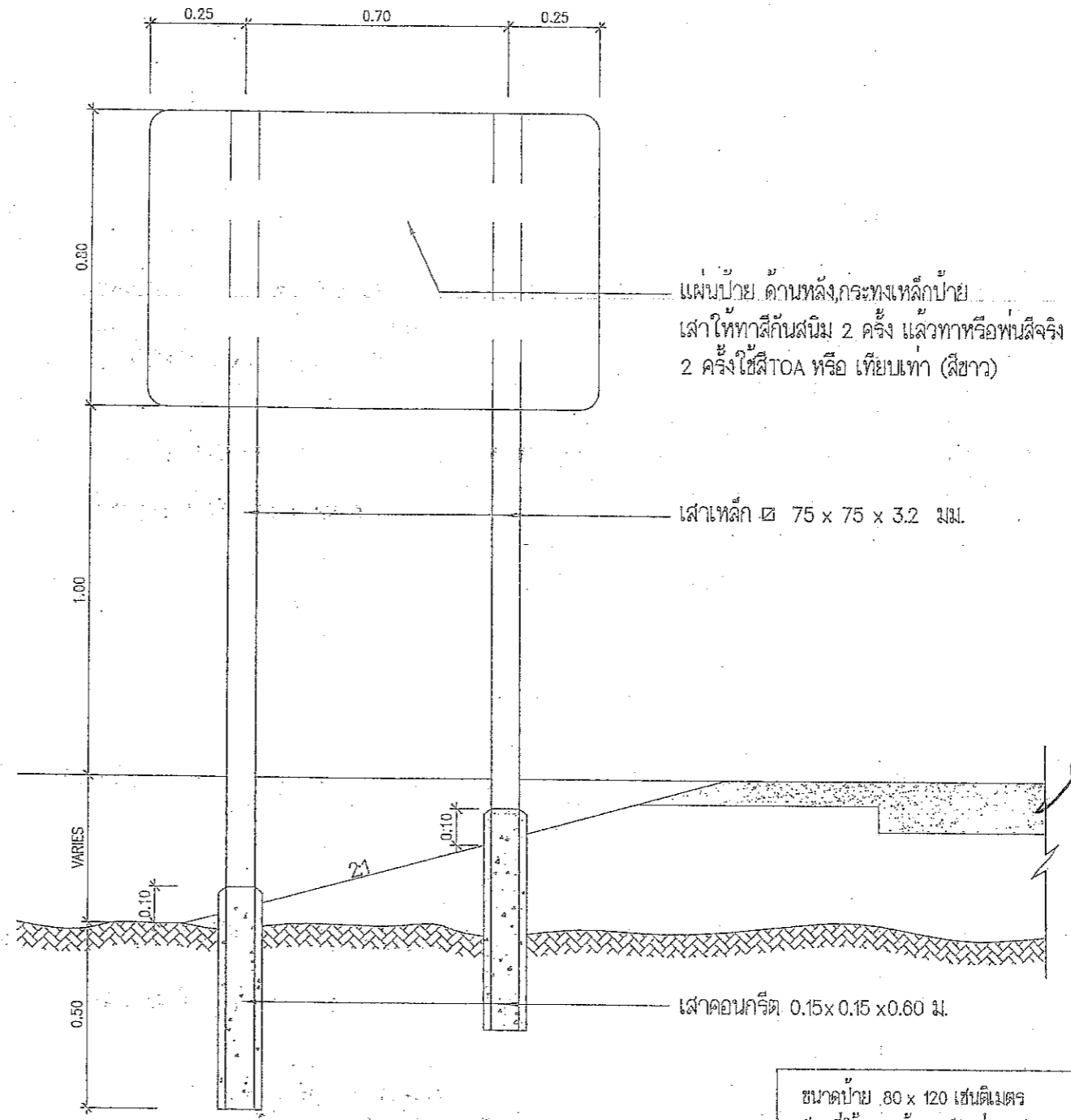

แสดงการปักเสาด้านข้าง

โครงการ.....
 วัตถุประสงค์.....
 1.
 2.

ขนาดป้าย 80 x 120 เซนติเมตร
 วัสดุที่ใช้ ทำด้วยเหล็กแผ่นชุบสังกะสีหนา 1.2 มม. ตาม มอก. 389
 การติดตั้ง ติดตั้ง จุดเริ่มต้นถนนของโครงการหรือบริเวณใกล้เคียงกับโครงการ
 หมายเหตุ 1. เป็นป้ายติดเสาที่แดงก่อนแสงไฟจราจร
 2. เสาที่ประกอบป้ายติดเสาที่ขาวสะท้อนแสงกันความร้อน
 3. ตัวหนังสือและรูปภาพการบริการส่วนจังหวัดสุราษฎร์ธานีเป็นสีติดเสาที่ขาวสะท้อนแสงกันความร้อน

คณะกรรมการตรวจแบบรายการงานก่อสร้าง
 ตามคำสั่ง อบจ.สบ. ที่ 2163, 2566
 ลงวันที่ 22 พ.ค. 2566
 แบบแปลนเลขที่ 18/66

ประธานกรรมการ.....
 กรรมการ.....
 กรรมการ.....
 กรรมการ.....
 กรรมการ.....

นาย.....
 นายก อบจ.สุราษฎร์ธานี

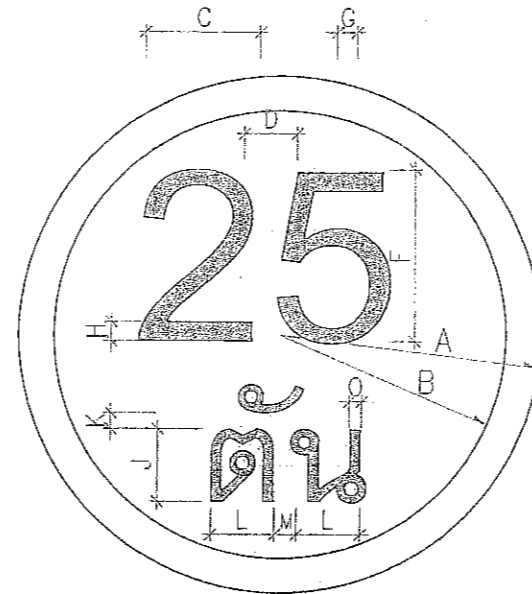

ป้ายจราจร ประเภทที่	มิติเป็นเซนติเมตร													
	A	B	C	D	E	F	G	H	J	K	L	M	N	O
1	30	26	X	X	X	20	X	3	10	2	X	X	X	X

เส้นขอบป้าย สีแดง
 ตัวอักษรตัวเลข สีดำ
 พื้นป้าย สีขาว
 จัดให้อยู่กึ่งกลาง

ป้ายบังคับ

วัสดุที่ใช้

- เสาเหล็ก 75x75x3.2 มม.
- แผ่นป้ายเหล็กทำด้วยเหล็กอาบสังกะสี หนา 1.2 มม.
- พื้นป้าย, เส้นขอบป้าย, และตัวอักษรตัวเลขเป็นสติ๊กเกอร์สะท้อนแสง

การติดตั้ง

กันความร้อน รายละเอียดของสีตามแบบที่กำหนดไว้
 ติดตั้ง จุดเริ่มต้นถนนของโครงการหรือบริเวณใกล้เคียงกับโครงการ

คณะกรรมการจัดทำแบบรายการงานก่อสร้าง
 ตามคำสั่ง อบจ.สบ. ที่ 2163, 2566
 ลงวันที่ 29 พ.ย. 2566
 แบบแปลนเลขที่ 18/166

..... ประธานกรรมการ
 กรรมการ
 กรรมการ
 กรรมการ
 กรรมการ

แบบคู่ฉบับประกอบการกำหนดราคากลาง

ประเภทป้ายจราจรระหว่างงานก่อสร้าง (ตท.)

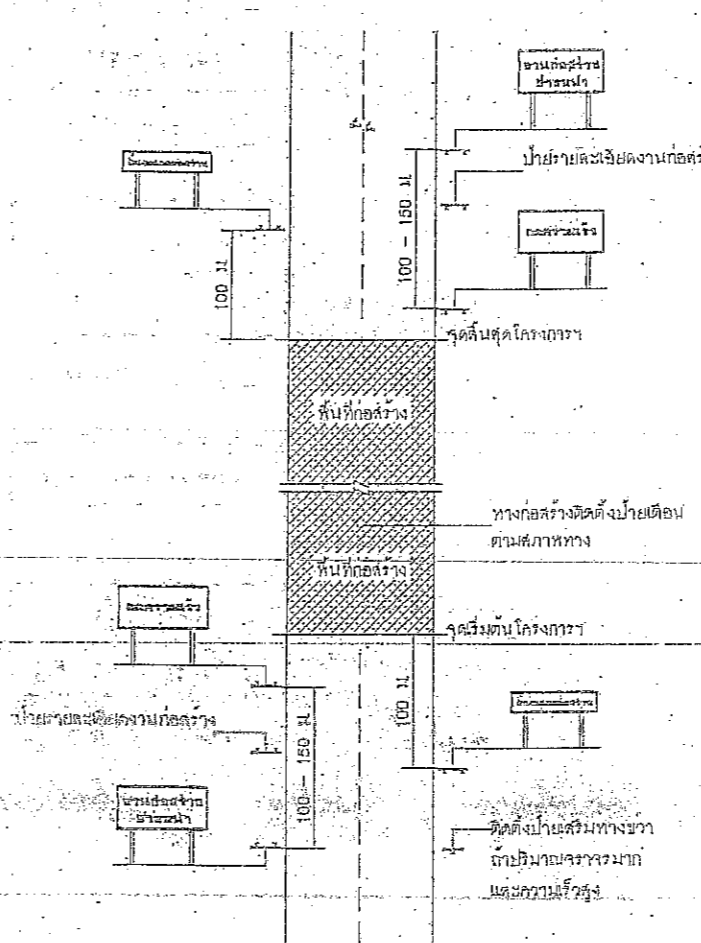
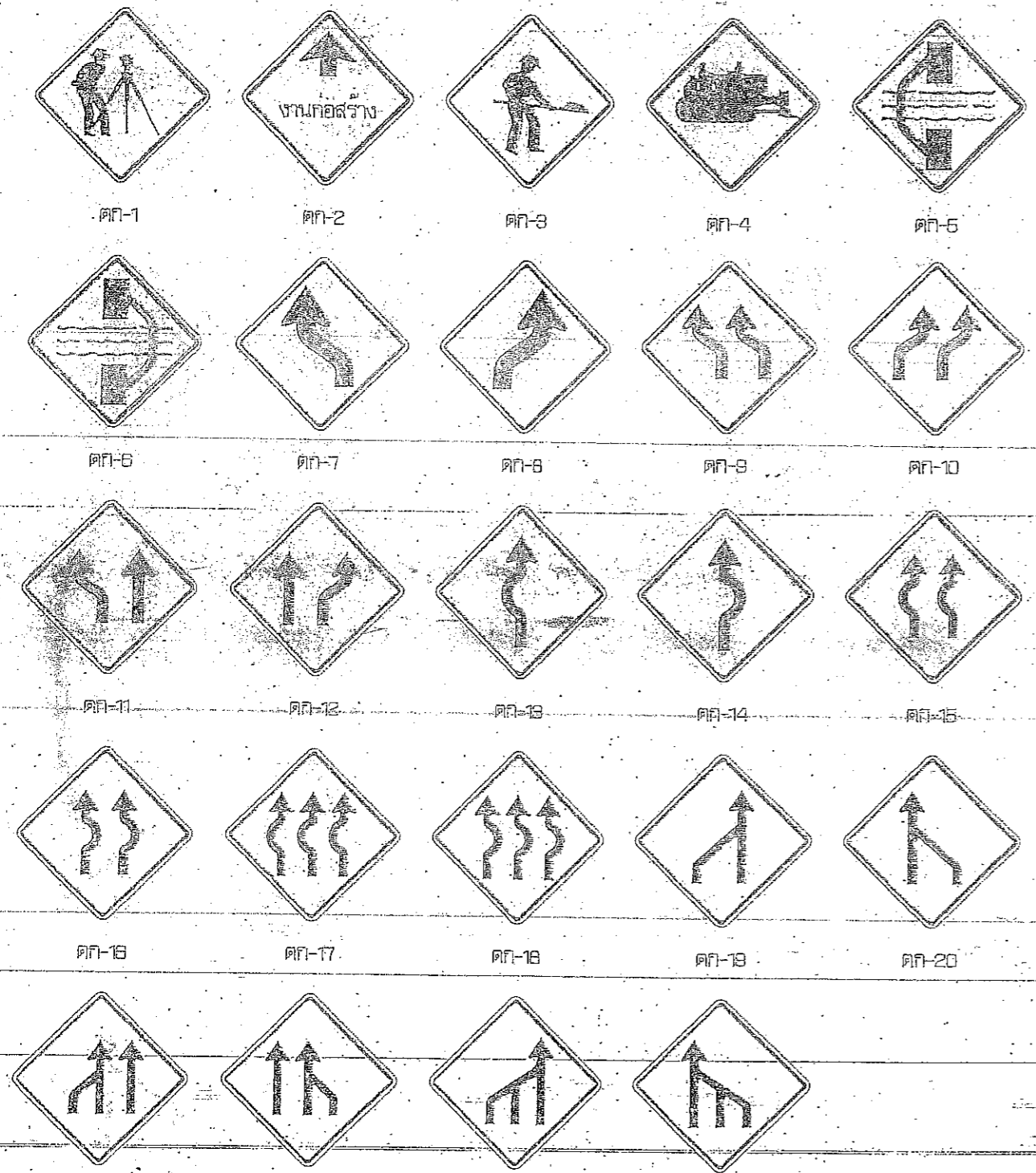

ขานก่อสร้างข้างหน้า
ป้ายเตือนงานก่อสร้าง
ขนาดป้าย 80 x 180 ซม.
ตัวอักษร 20 ซม.

ลดความเร็ว
ป้ายเตือนมีวัสดุบนไหล่ทาง
ขนาดป้าย 90 x 180 ซม.
ตัวอักษร 20 ซม.

สิ้นสุดเขตก่อสร้าง
ขนาดป้าย 45 x 180 ซม.
ตัวอักษร 15 ซม.

สิ้นสุดเขตก่อสร้าง
ป้ายต้นสุดเขตก่อสร้าง
ขนาดป้าย 75 x 180 ซม.
ตัวอักษร 15 ซม.

หมายเหตุ
แผ่นพื้นป้ายสีแดง ตัวอักษรสีดำ เส้นขอบสีดำ กว้าง 3.0 ซม.

แสดงการติดตั้งป้ายจราจรระหว่างการก่อสร้างทาง

- หมายเหตุ
- ระยะห่างระหว่างป้ายกำหนดตามความเร็ว ดังนี้
 - ความเร็วต่ำกว่า 70 กม./ชม. ในระยะห่าง 100 เมตร
 - ความเร็วตั้งแต่ 70-100 กม./ชม. ขึ้นไป ระยะห่าง 150 เมตร
 - บริเวณพื้นที่ก่อสร้างตั้งแต่ 300 เมตร ขึ้นไปให้ติดตั้งไฟกระพริบในแนวแฉ่งตั้ง ทุกระยะ 100 เมตร
 - แฉ่งกันที่ตั้งบริเวณทางเบี่ยง ให้ติดตั้งระยะห่างกันไม่เกิน 30 เมตร โดยเริ่มติดตั้งที่ขอบทางขวา ทุกระยะ 50 - 60 เซนติเมตร
 - สภาพทางตั้งขอ ไปให้ติดตั้งหลักนำทาง
 - บริเวณทางโค้งรวมและทางโค้งตั้ง
 - บริเวณที่มีการเปลี่ยนแปลงความกว้างของผิวจราจร
 - บริเวณที่ต้องการนำทางเพื่อมิให้ยานพาหนะที่เคลื่อนไปจากเส้นทาง หรือบริเวณทางแยกที่คับแคบ
 - บริเวณอื่นๆ เพื่อป้องกันอุบัติเหตุบนอุโมงค์งานทาง

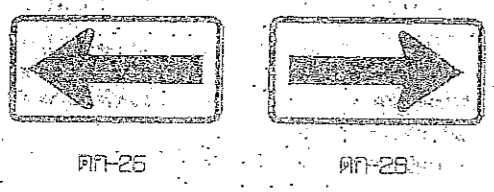

รายละเอียดสีป้ายเตือน

เส้นขอบป้าย สีฟ้าไม่สะท้อนแสง
เครื่องหมาย สีดำไม่สะท้อนแสง
พื้นป้าย สีแดง ไม่สะท้อนแสง

ประเภทป้ายเตือนในงานก่อสร้าง (ตท.)

ลำดับที่	ชื่อเครื่องหมาย	รหัส
1	สำรวจทาง	ตท-1
2	งานก่อสร้าง	ตท-2
3	คนทำงาน	ตท-3
4	เครื่องจักรกำลังทำงาน	ตท-4
5	ทางเบี่ยงซ้าย	ตท-5
6	ทางเบี่ยงขวา	ตท-6
7-24	ป้ายเบี่ยงจราจร	ตท-7 ถึง ตท-24
25-28	ป้ายแนวทางการจราจร	ตท-25 ถึง ตท-28

คณะกรรมการจัดทำแบบรูปรายการงานก่อสร้าง
ตามคำสั่ง อ.บ.จ.ส. ที่ 2163/2566
ลงวันที่ 22 พ.ค. 2566
แบบแปลนเลขที่ 18/66

ประธานกรรมการ
กรรมการ
กรรมการ
กรรมการ



ป้ายจราจรระหว่างก่อสร้าง
แยกเคาน์เตอร์ประกอบการกำหนดมาตรฐาน
พ.ค. 2566

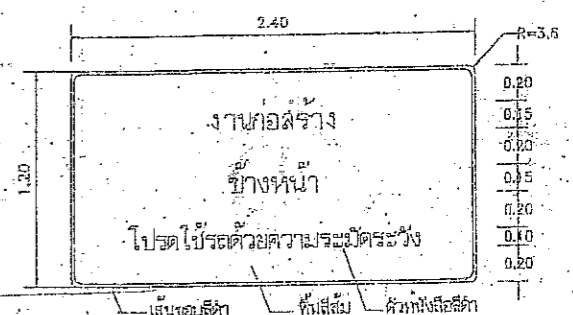
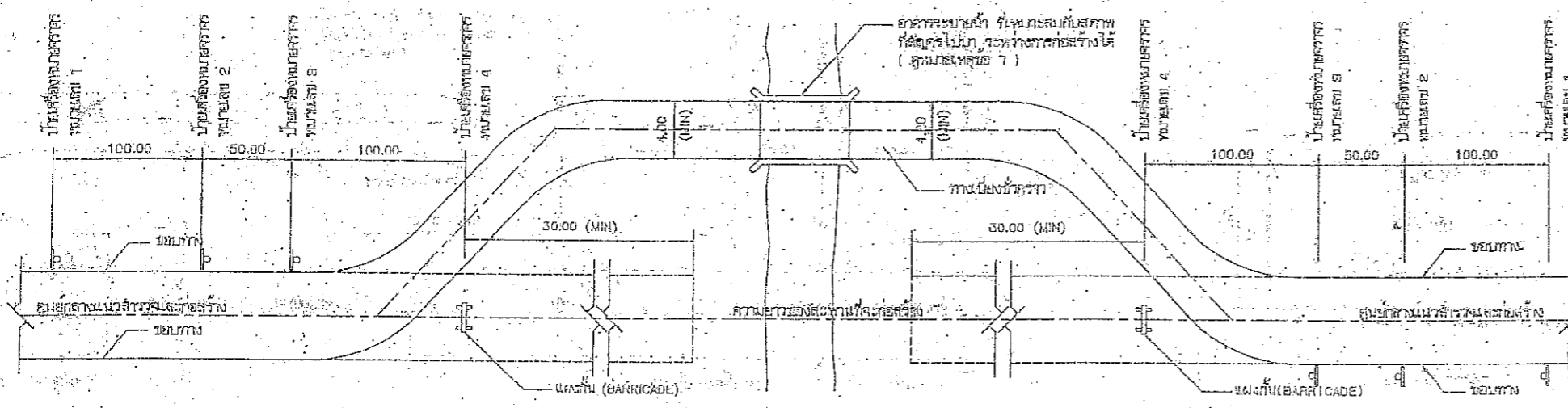

คณะกรรมการจัดการแบบบูรณาการงานก่อสร้าง
ตามคำสั่ง อบ.สบ. ที่ 2163, 2366
ลงวันที่ 22 พ.พ. 2566
แบบแปลนเลขที่ 18/66

แบบต้นแบบประกอบการกำหนดราคาทางหลวง
[Signature]

แปลนแสดงตำแหน่งของทางเบี่ยง และตำแหน่งติดตั้งป้ายเครื่องหมายจราจร

ตัวอย่างแผ่นป้ายแสดงรายละเอียดงานก่อสร้าง

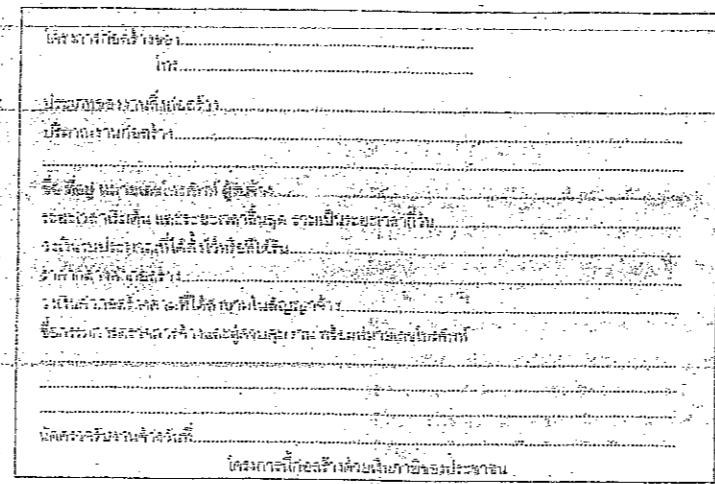

หมายเหตุ: วัสดุที่ใช้ทำแผ่นป้ายเป็นแผ่นโพลีเอสเตอร์เคลือบสีหรือโพลีเอสเตอร์ทึบใสหนา 1.20 มม. ขนาดไม่น้อยกว่า 2.40 เมตร

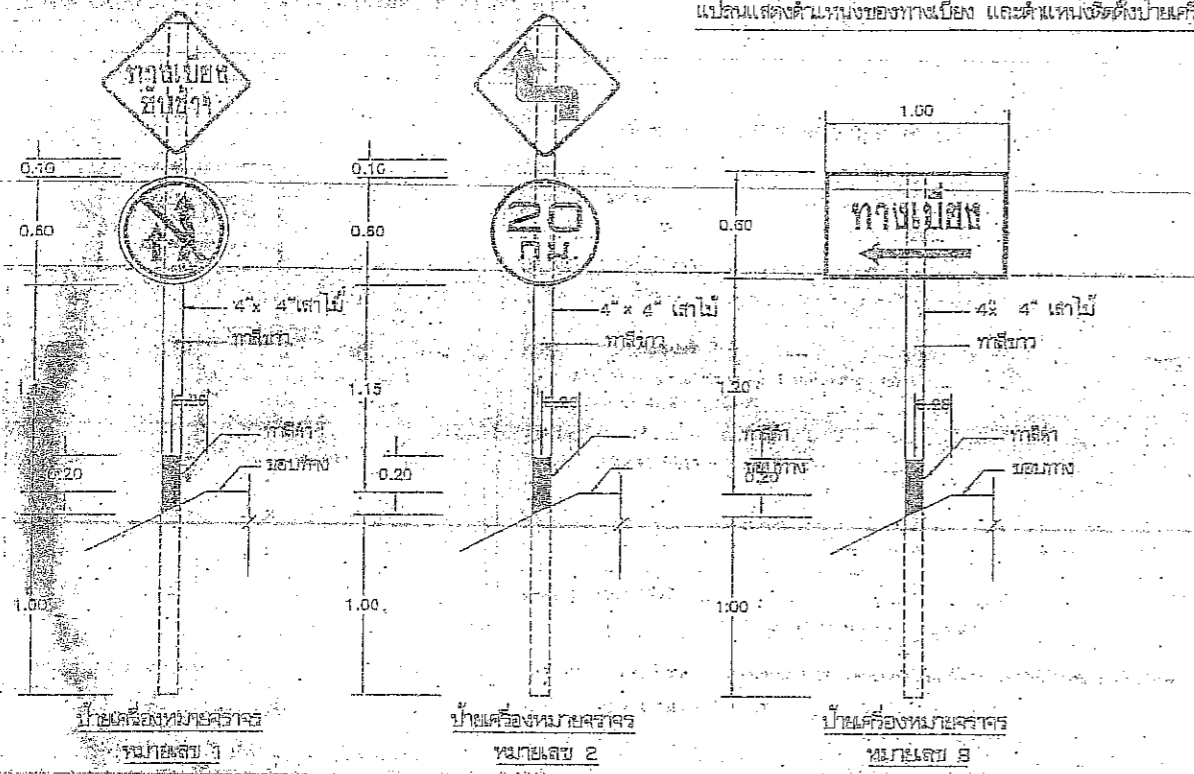

แผ่นป้ายรายละเอียดงานก่อสร้าง

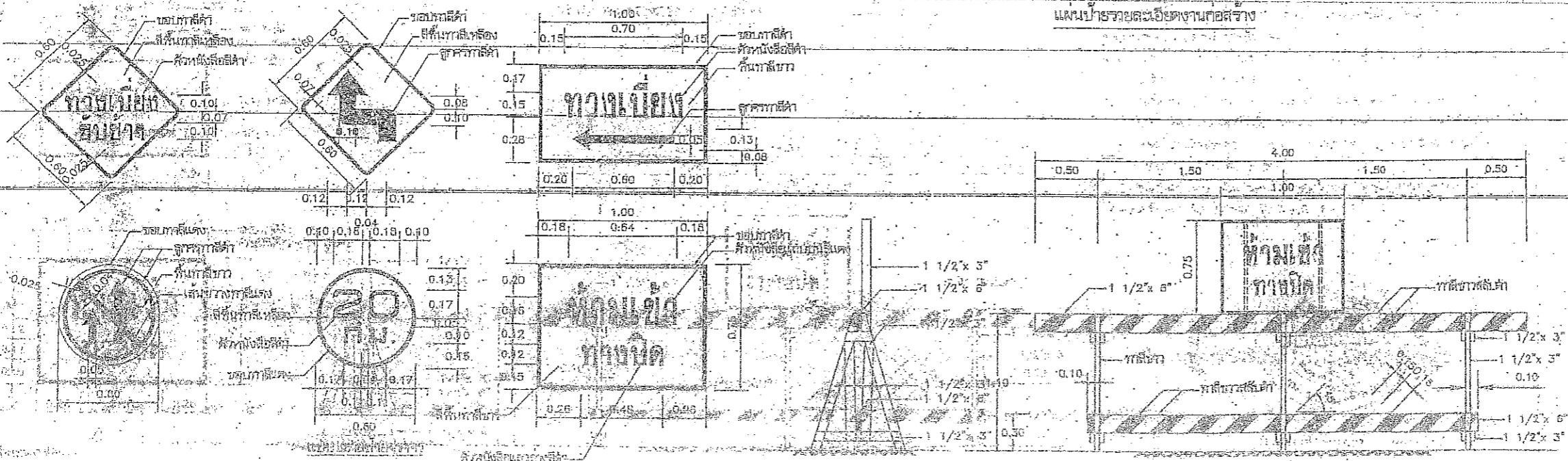

แผ่นกั้นด้วยไม้ และป้ายเครื่องหมายจราจร หมายเลข 4

รายละเอียดประกอบแบบ

1. ใช้ที่ปรึกษาในการเลือกซื้อวัสดุจราจร และอุปกรณ์จราจร
2. ป้ายเครื่องหมายจราจร ทำด้วยแผ่นโลหะหรือเหล็ก
3. วัสดุโพลีเอสเตอร์เคลือบสีหรือโพลีเอสเตอร์ทึบใสหนา 1.20 มม. ขนาดไม่น้อยกว่า 2.40 เมตร
4. ใช้ความจำเป็นและเหมาะสมกับสภาพความจำเป็นจากงานก่อสร้าง
5. ใช้วัสดุจราจรและอุปกรณ์จราจรที่ทนทาน
6. ใช้วัสดุจราจรและอุปกรณ์จราจรที่ทนทาน
7. ใช้วัสดุจราจรและอุปกรณ์จราจรที่ทนทาน
8. ใช้วัสดุจราจรและอุปกรณ์จราจรที่ทนทาน
9. กรณีงานก่อสร้างทุกประเภทจะต้องมีป้ายจราจรและสัญญาณจราจร
10. ...

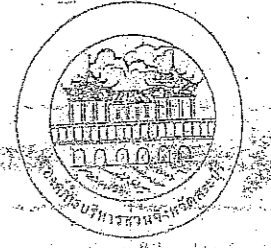

ป้ายจราจรระหว่างทำการก่อสร้าง

ประเภทป้ายบังคับ (บ)

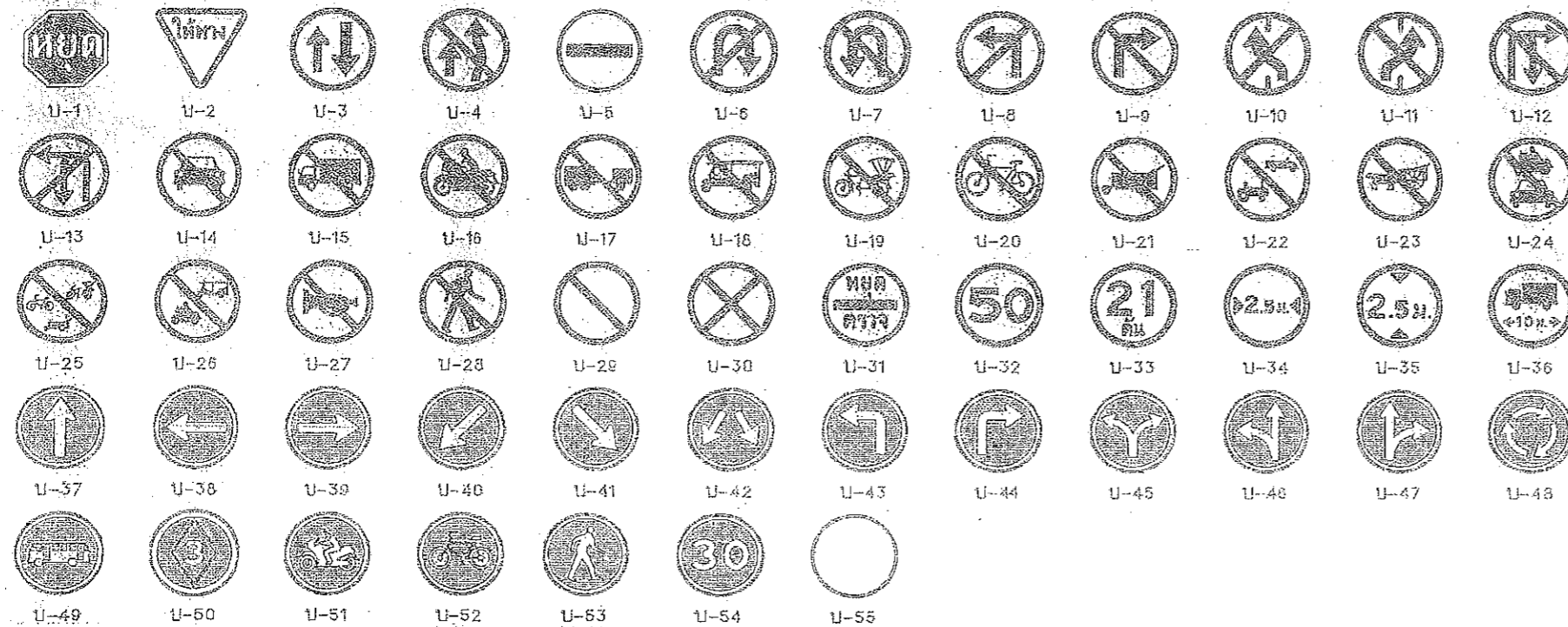

ประเภทป้ายเตือน (ต)

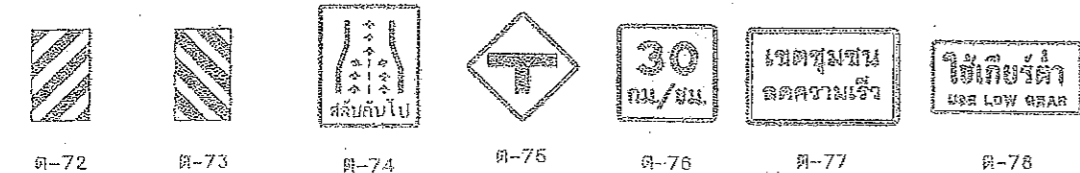
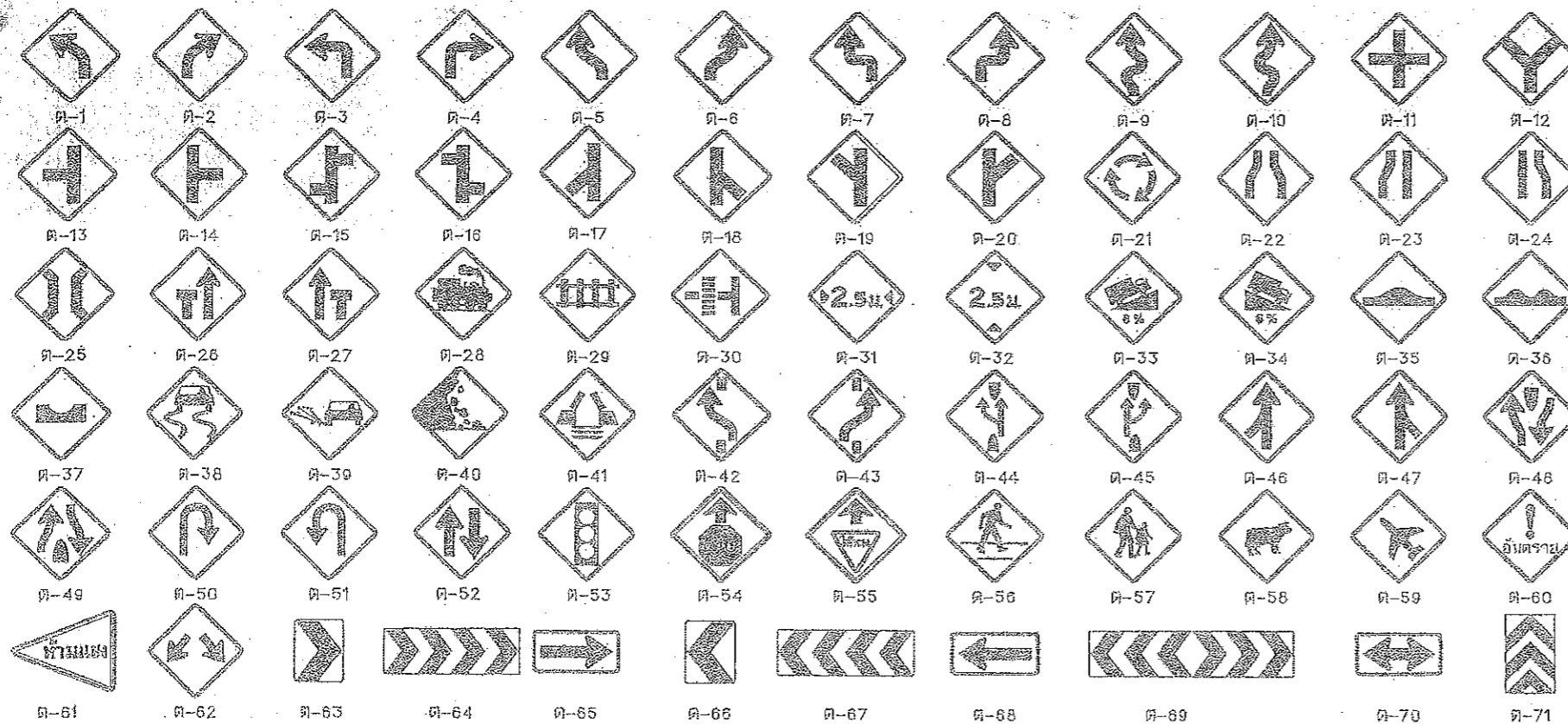

ต-77 และ ต-78 ขนาดป้ายและข้อความปรับให้เหมาะสม
ไปตามความเหมาะสม

หมายเหตุ - กว้างเลือกใช้ขนาดของป้ายจราจร

ขนาด ป้ายจราจร	ประเภททาง	ความกว้างจำกัด (กม./ชม.)
1	สำหรับทางหลวงท้องถิ่น ขนาดเล็ก ซอย หรือถนนในเมืองที่มีเขตทางจำกัด	45
2	สำหรับทางหลวงท้องถิ่น และ ทางหลวงชนบท	60
3	สำหรับทางหลวงท้องถิ่น จำนวนช่องจราจร ไม่เกิน 4 ช่องทางจราจร	75
4	สำหรับทางหลวงท้องถิ่น ที่มีช่องจราจรตั้งแต่ 4 ช่องจราจรขึ้นไป	90

ประเภทป้ายบังคับ (บ)

ลำดับที่	ชื่อเครื่องหมาย	จำกัด
1	หยุด	บ-1
2	ไม่ทาง	บ-2
3	ให้รถสวนทางมาก่อน	บ-3
4	ห้ามแซง	บ-4
5	ห้ามเข้า	บ-5
6	ห้ามรถบรรทุกไปทางขวา	บ-6
7	ห้ามรถบรรทุกไปทางซ้าย	บ-7
8	ห้ามเดินข้าม	บ-8
9	ห้ามเดินข้าม	บ-9
10	ห้ามเดินข้าม	บ-10
11	ห้ามเดินข้าม	บ-11
12	ห้ามเดินข้าม	บ-12
13	ห้ามเดินข้าม	บ-13
14	ห้ามรถบรรทุก	บ-14
15	ห้ามรถบรรทุก	บ-15
16	ห้ามรถจักรยานยนต์	บ-16
17	ห้ามรถจักรยานยนต์	บ-17
18	ห้ามรถจักรยานยนต์	บ-18
19	ห้ามรถจักรยานยนต์	บ-19
20	ห้ามรถจักรยานยนต์	บ-20
21	ห้ามรถจักรยานยนต์	บ-21
22	ห้ามรถจักรยานยนต์	บ-22
23	ห้ามรถจักรยานยนต์	บ-23
24	ห้ามรถจักรยานยนต์	บ-24
25	ห้ามรถจักรยานยนต์	บ-25
26	ห้ามรถจักรยานยนต์	บ-26
27	ห้ามรถจักรยานยนต์	บ-27
28	ห้ามรถจักรยานยนต์	บ-28
29	ห้ามรถจักรยานยนต์	บ-29
30	ห้ามรถจักรยานยนต์	บ-30
31	ห้ามรถจักรยานยนต์	บ-31
32	ห้ามรถจักรยานยนต์	บ-32
33	ห้ามรถจักรยานยนต์	บ-33
34	ห้ามรถจักรยานยนต์	บ-34
35	ห้ามรถจักรยานยนต์	บ-35
36	ห้ามรถจักรยานยนต์	บ-36
37	ห้ามรถจักรยานยนต์	บ-37
38	ห้ามรถจักรยานยนต์	บ-38
39	ห้ามรถจักรยานยนต์	บ-39
40	ห้ามรถจักรยานยนต์	บ-40
41	ห้ามรถจักรยานยนต์	บ-41
42-43	ห้ามรถจักรยานยนต์	บ-42 ถึง บ-43
44	ห้ามรถจักรยานยนต์	บ-44
45	ห้ามรถจักรยานยนต์	บ-45
46-47	ห้ามรถจักรยานยนต์	บ-46 ถึง บ-47
48	ห้ามรถจักรยานยนต์	บ-48
49	ห้ามรถจักรยานยนต์	บ-49
50-51	ห้ามรถจักรยานยนต์	บ-50 ถึง บ-51
52	ห้ามรถจักรยานยนต์	บ-52
53	ห้ามรถจักรยานยนต์	บ-53
54	ห้ามรถจักรยานยนต์	บ-54
55	ห้ามรถจักรยานยนต์	บ-55
56	ห้ามรถจักรยานยนต์	บ-56
57	ห้ามรถจักรยานยนต์	บ-57
58	ห้ามรถจักรยานยนต์	บ-58
59	ห้ามรถจักรยานยนต์	บ-59
60	ห้ามรถจักรยานยนต์	บ-60
61	ห้ามรถจักรยานยนต์	บ-61
62-73	ห้ามรถจักรยานยนต์	บ-62 ถึง บ-73
74	ห้ามรถจักรยานยนต์	บ-74
75	ห้ามรถจักรยานยนต์	บ-75
76	ห้ามรถจักรยานยนต์	บ-76
77	ห้ามรถจักรยานยนต์	บ-77
78	ห้ามรถจักรยานยนต์	บ-78

ประเภทป้ายเตือน (ต)

ลำดับที่	ชื่อเครื่องหมาย	จำกัด
1-10	ห้ามรถจักรยานยนต์	ต-1 ถึง ต-10
11-20	ห้ามรถจักรยานยนต์	ต-11 ถึง ต-20
21	ห้ามรถจักรยานยนต์	ต-21
22	ห้ามรถจักรยานยนต์	ต-22
23	ห้ามรถจักรยานยนต์	ต-23
24	ห้ามรถจักรยานยนต์	ต-24
25	ห้ามรถจักรยานยนต์	ต-25
26	ห้ามรถจักรยานยนต์	ต-26
27	ห้ามรถจักรยานยนต์	ต-27
28	ห้ามรถจักรยานยนต์	ต-28
29	ห้ามรถจักรยานยนต์	ต-29
30	ห้ามรถจักรยานยนต์	ต-30
31	ห้ามรถจักรยานยนต์	ต-31
32	ห้ามรถจักรยานยนต์	ต-32
33	ห้ามรถจักรยานยนต์	ต-33
34	ห้ามรถจักรยานยนต์	ต-34
35	ห้ามรถจักรยานยนต์	ต-35
36	ห้ามรถจักรยานยนต์	ต-36
37	ห้ามรถจักรยานยนต์	ต-37
38	ห้ามรถจักรยานยนต์	ต-38
39	ห้ามรถจักรยานยนต์	ต-39
40	ห้ามรถจักรยานยนต์	ต-40
41	ห้ามรถจักรยานยนต์	ต-41
42-43	ห้ามรถจักรยานยนต์	ต-42 ถึง ต-43
44	ห้ามรถจักรยานยนต์	ต-44
45	ห้ามรถจักรยานยนต์	ต-45
46-47	ห้ามรถจักรยานยนต์	ต-46 ถึง ต-47
48	ห้ามรถจักรยานยนต์	ต-48
49	ห้ามรถจักรยานยนต์	ต-49
50-51	ห้ามรถจักรยานยนต์	ต-50 ถึง ต-51
52	ห้ามรถจักรยานยนต์	ต-52
53	ห้ามรถจักรยานยนต์	ต-53
54	ห้ามรถจักรยานยนต์	ต-54
55	ห้ามรถจักรยานยนต์	ต-55
56	ห้ามรถจักรยานยนต์	ต-56
57	ห้ามรถจักรยานยนต์	ต-57
58	ห้ามรถจักรยานยนต์	ต-58
59	ห้ามรถจักรยานยนต์	ต-59
60	ห้ามรถจักรยานยนต์	ต-60
61	ห้ามรถจักรยานยนต์	ต-61
62-73	ห้ามรถจักรยานยนต์	ต-62 ถึง ต-73
74	ห้ามรถจักรยานยนต์	ต-74
75	ห้ามรถจักรยานยนต์	ต-75
76	ห้ามรถจักรยานยนต์	ต-76
77	ห้ามรถจักรยานยนต์	ต-77
78	ห้ามรถจักรยานยนต์	ต-78

หมายเหตุ
แบบแปลนจราจรป้ายบังคับและป้ายเตือนที่ปรับปรุงจากแบบที่ 3-101/45
คณะกรรมการจราจรทางหลวงชนบท
ตามคำสั่ง ออ.จ.สบ. ที่ 2163, 2566
ลงวันที่ 22 พ.พ. 2566
แบบแปลนเลขที่ 18/66

ประธานกรรมการ
กรรมการ
กรรมการ

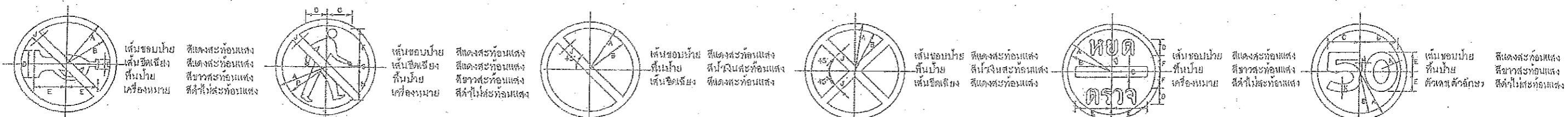

1127	1128	1220	1120	1131	1132
ขนาดป้ายจราจร	ขนาดป้ายจราจร	ขนาดป้ายจราจร	ขนาดป้ายจราจร	ขนาดป้ายจราจร	ขนาดป้ายจราจร
A B C D E J	A B C D E G H J	A B C D E G H J	A B C D E G H J	A B C D E G H J	A B C D E G H J
1 22.5 18.5 12.7 4.5 14.1 3.75	1 22.5 19.5 11.25 3.5 17.25 0.8 15.5 3.75	1 22.5 19.5 11.25 3.5 17.25 0.8 15.5 3.75	1 22.5 19.5 11.25 3.5 17.25 0.8 15.5 3.75	1 22.5 19.5 11.25 3.5 17.25 0.8 15.5 3.75	1 22.5 19.5 11.25 3.5 17.25 0.8 15.5 3.75
2 30 20 28 17 8 18.75 5	2 30 20 28 17 8 18.75 5	2 30 20 28 17 8 18.75 5	2 30 20 28 17 8 18.75 5	2 30 20 28 17 8 18.75 5	2 30 20 28 17 8 18.75 5
3 37.5 32.5 21.2 7.5 23.4 6	3 37.5 32.5 21.2 7.5 23.4 6	3 37.5 32.5 21.2 7.5 23.4 6	3 37.5 32.5 21.2 7.5 23.4 6	3 37.5 32.5 21.2 7.5 23.4 6	3 37.5 32.5 21.2 7.5 23.4 6
4 45 39 25.2 9 26.1 7.5	4 45 39 25.2 9 26.1 7.5	4 45 39 25.2 9 26.1 7.5	4 45 39 25.2 9 26.1 7.5	4 45 39 25.2 9 26.1 7.5	4 45 39 25.2 9 26.1 7.5

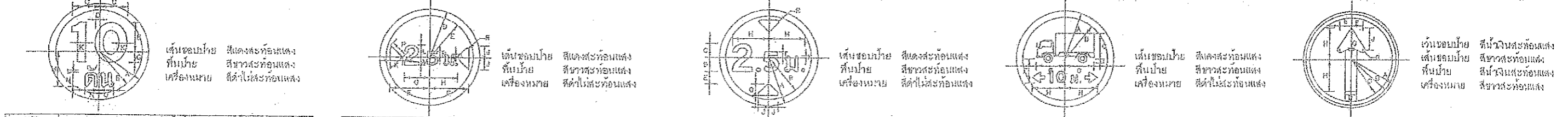

1133	1134	1135	1136	1137
ขนาดป้ายจราจร	ขนาดป้ายจราจร	ขนาดป้ายจราจร	ขนาดป้ายจราจร	ขนาดป้ายจราจร
A B C D E G H I J K L M N O P Q R	A B C D E F G H I J K L M N O P Q R	A B C D E G H I J K L M N O P Q R	A B C D E G H I J K L M N O P Q R	A B C D E G H I J K L M N O P Q R
1 22.5 18.5 12.5 2.4 13.5 6.3 16.1 3.75 1.3 7 5.7 7	1 22.5 19.5 17.7 11.3 13 8.6 2.7 3.6 3.8 2.6 1.7 8 0.8	1 22.5 19.5 11.25 3.5 17.25 0.8 15.5 3.75 2.8	1 22.5 19.5 11.25 3.5 17.25 0.8 15.5 3.75	1 22.5 19.5 11.25 3.5 17.25 0.8 15.5 3.75
2 30 20 28 18.7 3.2 18 7.0 22 5 1.6 8.4 7.8 9.3	2 30 20 28 18.7 3.2 18 7.0 22 5 1.6 8.4 7.8 9.3	2 30 20 28 18.7 3.2 18 7.0 22 5 1.6 8.4 7.8 9.3	2 30 20 28 18.7 3.2 18 7.0 22 5 1.6 8.4 7.8 9.3	2 30 20 28 18.7 3.2 18 7.0 22 5 1.6 8.4 7.8 9.3
3 37.5 32.5 20.0 4 22.5 8.8 26.0 6.25 2.2 11.7 8.5 11.7	3 37.5 32.5 20 16.8 21.6 0.3 0.5 9.3 0.3 4.6 2.9 13.3 1.3	3 37.5 32.5 20 16.8 21.6 0.3 0.5 9.3 0.3 4.6 2.9 13.3 1.3	3 37.5 32.5 20 16.8 21.6 0.3 0.5 9.3 0.3 4.6 2.9 13.3 1.3	3 37.5 32.5 20 16.8 21.6 0.3 0.5 9.3 0.3 4.6 2.9 13.3 1.3
4 45 39 26 4.6 27 10.6 32.3 7.5 2.4 14.1 11.4 14	4 45 39 26 4.6 27 10.6 32.3 7.5 2.4 14.1 11.4 14	4 45 39 26 4.6 27 10.6 32.3 7.5 2.4 14.1 11.4 14	4 45 39 26 4.6 27 10.6 32.3 7.5 2.4 14.1 11.4 14	4 45 39 26 4.6 27 10.6 32.3 7.5 2.4 14.1 11.4 14

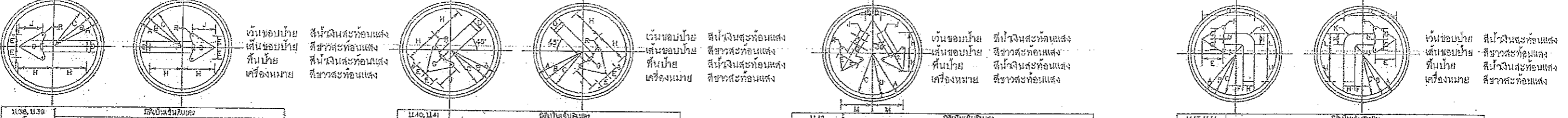

1138, 1139	1140, 1141	1142	1143, 1144
ขนาดป้ายจราจร	ขนาดป้ายจราจร	ขนาดป้ายจราจร	ขนาดป้ายจราจร
A B C D E G H I J K L M N O P Q R	A B C D E F G H I J K L M N O P Q R	A B C D E G H I J K L M N O P Q R	A B C D E F G H I J K L M N O P Q R
1 22.5 21.75 20.5 5.25 8 0.75 16 10.5 1.125	1 22.5 21.75 20.5 5.25 8 0.75 16 10.5 1.125	1 22.5 21.75 20.5 5.25 8 0.75 16 10.5 1.125	1 22.5 21.75 20.5 5.25 8 0.75 16 10.5 1.125
2 30 29 27 7 8 1 20 14 1.5	2 30 29 27 7 8 1 20 14 1.5	2 30 29 27 7 8 1 20 14 1.5	2 30 29 27 7 8 1 20 14 1.5
3 37.5 36.25 34 8.75 10 1.25 25 17.5 1.25	3 37.5 36.25 34 8.75 10 1.25 25 17.5 1.25	3 37.5 36.25 34 8.75 10 1.25 25 17.5 1.25	3 37.5 36.25 34 8.75 10 1.25 25 17.5 1.25
4 45 43.5 41 10.5 12 1.5 30 21 2.25	4 45 43.5 41 10.5 12 1.5 30 21 2.25	4 45 43.5 41 10.5 12 1.5 30 21 2.25	4 45 43.5 41 10.5 12 1.5 30 21 2.25

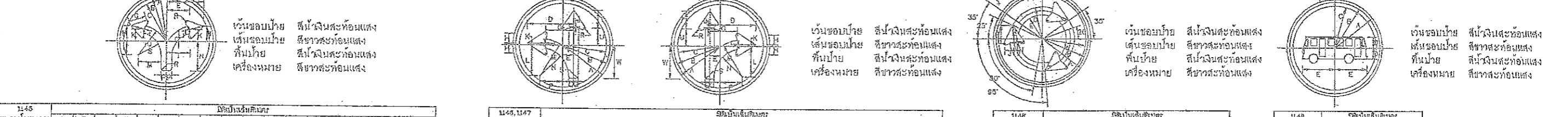

1145	1146, 1147	1148
ขนาดป้ายจราจร	ขนาดป้ายจราจร	ขนาดป้ายจราจร
A B C D E G H I J K L M N O P Q R S T U	A B C D E F G H I J K L M N O P Q R S T U W	A B C D E G H I J K L M N O P Q R
1 22.5 21.75 20.5 16.5 10.25 7.6 7 0.5 5.5 6.5 13.25 13.75 2.3 14.1 0.8 10.8 11 1.6	1 22.5 21.75 20.5 16.5 10.25 7.6 7 0.5 5.5 6.5 13.25 13.75 2.3 14.1 0.8 10.8 11 1.6	1 22.5 21.75 20.5 16.5 10.25 7.6 7 0.5 5.5 6.5 13.25 13.75 2.3 14.1 0.8 10.8 11 1.6
2 30 29 27 22.0 13.75 10 9.5 0.75 7.5 8.75 17.75 18.25 3.3 18.8 1 15.3 14.7 2.5	2 30 29 27 22.0 13.75 10 9.5 0.75 7.5 8.75 17.75 18.25 3.3 18.8 1 15.3 14.7 2.5	2 30 29 27 22.0 13.75 10 9.5 0.75 7.5 8.75 17.75 18.25 3.3 18.8 1 15.3 14.7 2.5
3 37.5 36.25 34 27.5 17.25 12.6 11.75 0.75 8.25 11 22 23 4.2 23.5 1.3 17.9 15.3 3.2	3 37.5 36.25 34 27.5 17.25 12.6 11.75 0.75 8.25 11 22 23 4.2 23.5 1.3 17.9 15.3 3.2	3 37.5 36.25 34 27.5 17.25 12.6 11.75 0.75 8.25 11 22 23 4.2 23.5 1.3 17.9 15.3 3.2
4 45 43.5 41 33 20.75 16 18.25 1 11.3 13.25 26.5 27.5 5 28.25 1.5 21.5 22 3.8	4 45 43.5 41 33 20.75 16 18.25 1 11.3 13.25 26.5 27.5 5 28.25 1.5 21.5 22 3.8	4 45 43.5 41 33 20.75 16 18.25 1 11.3 13.25 26.5 27.5 5 28.25 1.5 21.5 22 3.8

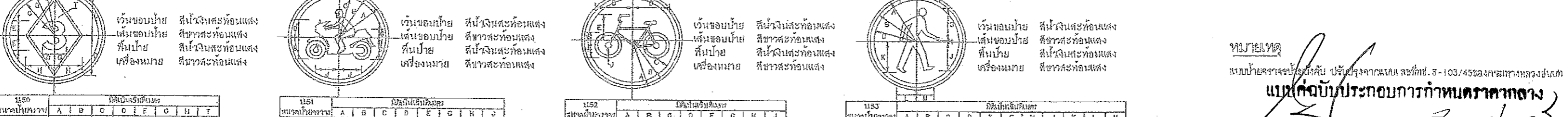

1150	1151	1152	1153
ขนาดป้ายจราจร	ขนาดป้ายจราจร	ขนาดป้ายจราจร	ขนาดป้ายจราจร
A B C D E G H I	A B C D E G H J	A B C D E G H I J	A B C D E G H I J K L M
1 22.5 21.75 20.5 16.5 9.9 5.3 12.5 1	1 22.5 21.75 20.5 16.5 9.9 5.3 12.5 1	1 22.5 21.75 20.5 16.5 9.9 5.3 12.5 1	1 22.5 21.75 20.5 16.5 9.9 5.3 12.5 1
2 30 29 27 24.7 8 7 18.7 1.5	2 30 29 27 24.7 8 7 18.7 1.5	2 30 29 27 24.7 8 7 18.7 1.5	2 30 29 27 24.7 8 7 18.7 1.5
3 37.5 36.25 34 30.5 11.3 8.8 20.6 1.7	3 37.5 36.25 34 30.5 11.3 8.8 20.6 1.7	3 37.5 36.25 34 30.5 11.3 8.8 20.6 1.7	3 37.5 36.25 34 30.5 11.3 8.8 20.6 1.7
4 45 43.5 41 37 13.5 10.5 25 2	4 45 43.5 41 37 13.5 10.5 25 2	4 45 43.5 41 37 13.5 10.5 25 2	4 45 43.5 41 37 13.5 10.5 25 2

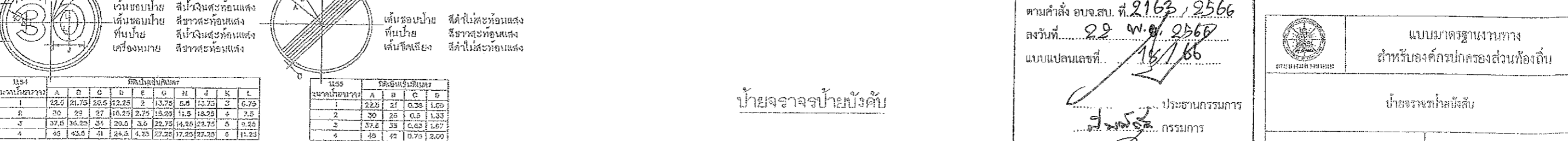

1154	1155
ขนาดป้ายจราจร	ขนาดป้ายจราจร
A B C D E G H I J K L	A B C D E
1 22.5 21.75 20.5 12.25 2 13.75 0.5 13.75 3 6.75	1 22.5 21 0.39 1.60
2 30 29 27 16.25 2.75 15.25 11.5 18.25 4 7.5	2 30 26 0.5 1.33
3 37.5 36.25 34 20.5 3.6 22.75 14.25 23.75 5 9.25	3 37.5 33 0.52 1.67
4 45 43.5 41 24.5 4.25 27.25 17.25 27.25 6 11.25	4 45 40 0.75 2.00

คณะกรรมการจัดทำแบบรูปรายการงานก่อสร้าง
ตามคำสั่ง อบจ.ส.บ. ที่ 2163, 2566
ลงวันที่ 29 พ.ค. 2566
แบบแปลนเลขที่ 16/166

ประธานกรรมการ
กรรมการ
กรรมการ
กรรมการ

นายจตุรนต์ งามดี
นายจตุรนต์ งามดี

แบบมาตรฐานงานทาง
สำหรับองค์การบริหารส่วนท้องถิ่น

นายจตุรนต์ งามดี

แบบเลขที่ ทอ-3-103

แผ่นที่ 42

นายจตุรนต์ งามดี

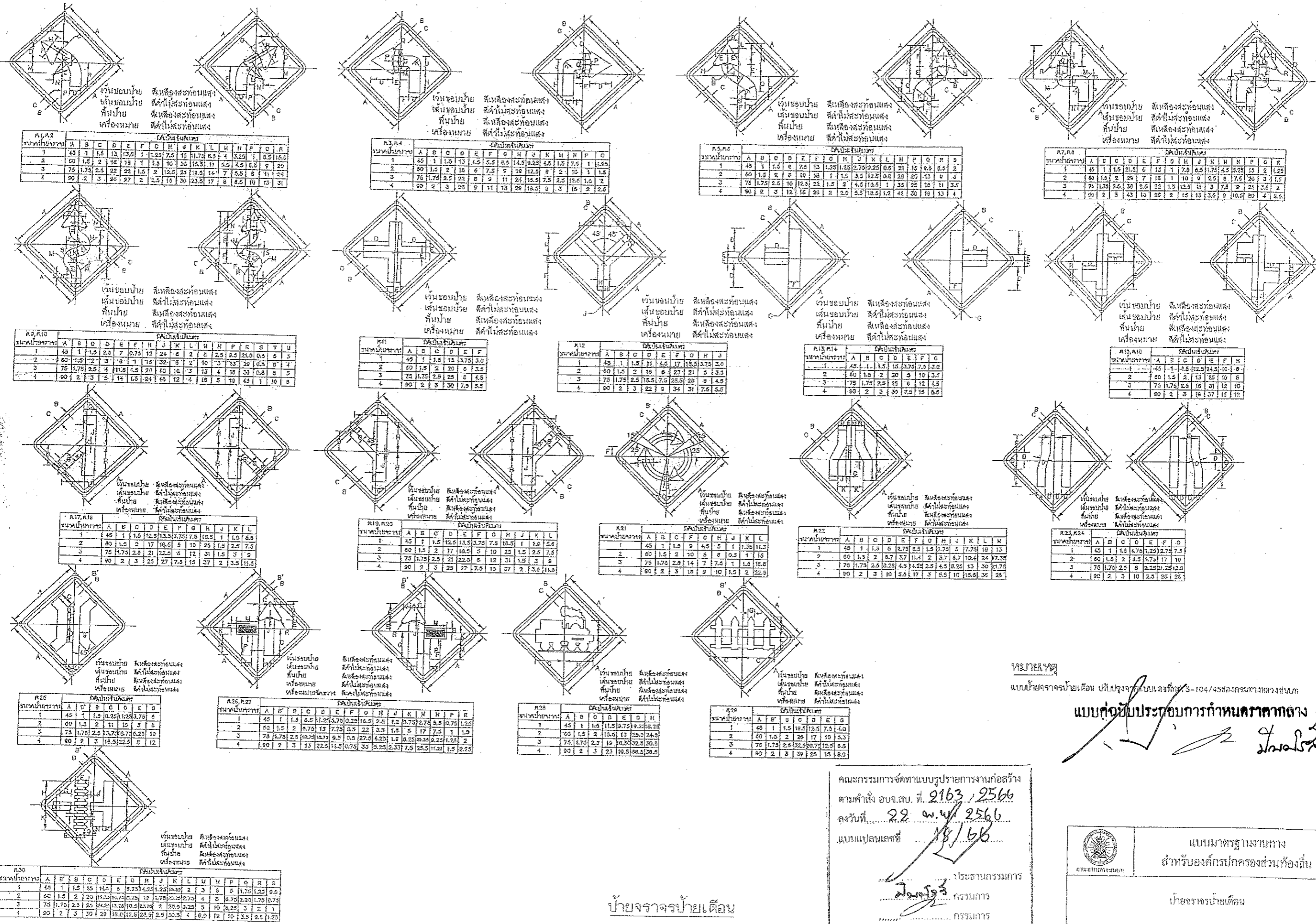

กรมการจราจร
แบบป้ายจราจรป้ายเตือน เป็นรูปจากแบบเลขที่ กส-104/45 ของกรมการจราจรทางบก
แบบคู่ข้ามประกอบการกำหนดภาคกลาง
[Signature]

คณะกรรมการจัดทำแบบรูปรายการงานก่อสร้าง
ตามคำสั่ง ออ.จ.สบ. ที่ 2163 / 2566
ลงวันที่ 22 พ.พ. 2566
แบบแปลนเลขที่ 18/66
[Signature]
..... ราชการกรมการ
..... กรมการ
..... กรมการ
..... กรมการ

กรมการจราจร
แบบมาตรฐานจากทาง
สำหรับบังคับรถบรรทุกส่วนท้องถิ่น
[Signature]
..... กรมการ
..... กรมการ
..... กรมการ
..... กรมการ

ป้ายจราจรป้ายเตือน

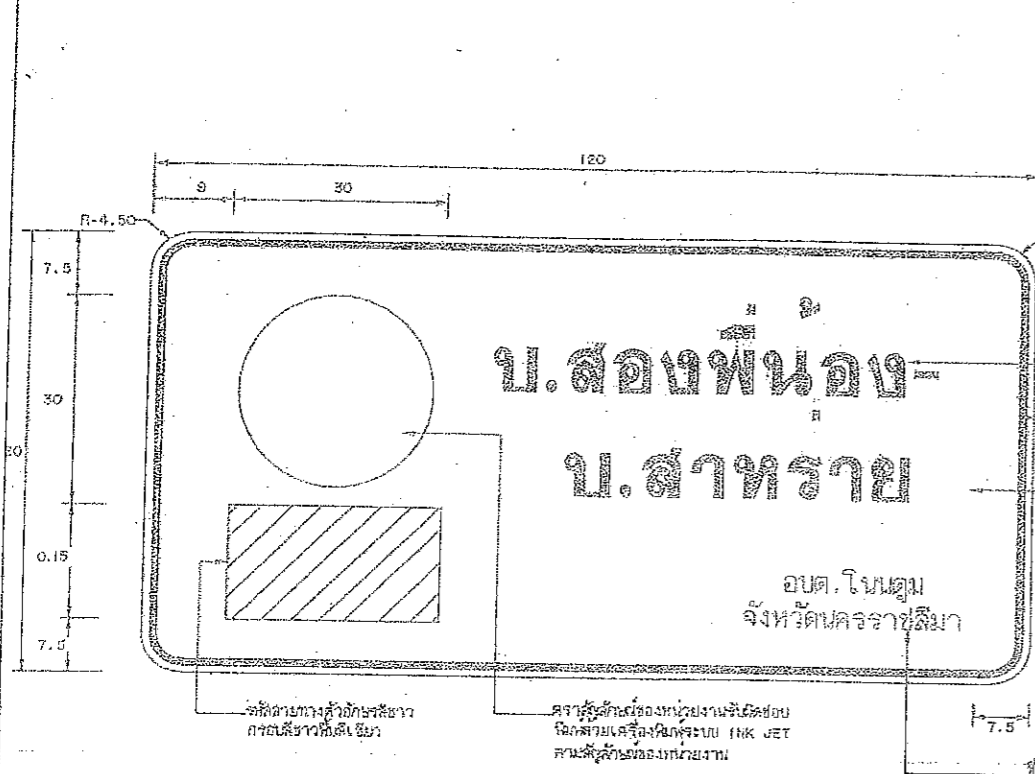

ป้ายหมายเลขทางหลวงท้องถิ่น
น-1
(กรณีติดตั้งป้ายใน เขตทาง ของทางหลวงท้องถิ่น)
หน่วยเป็น เซนติเมตร

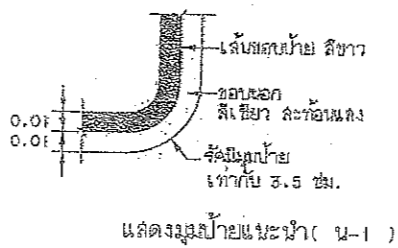

แสดงมุมป้ายแนะนำ (น-1)

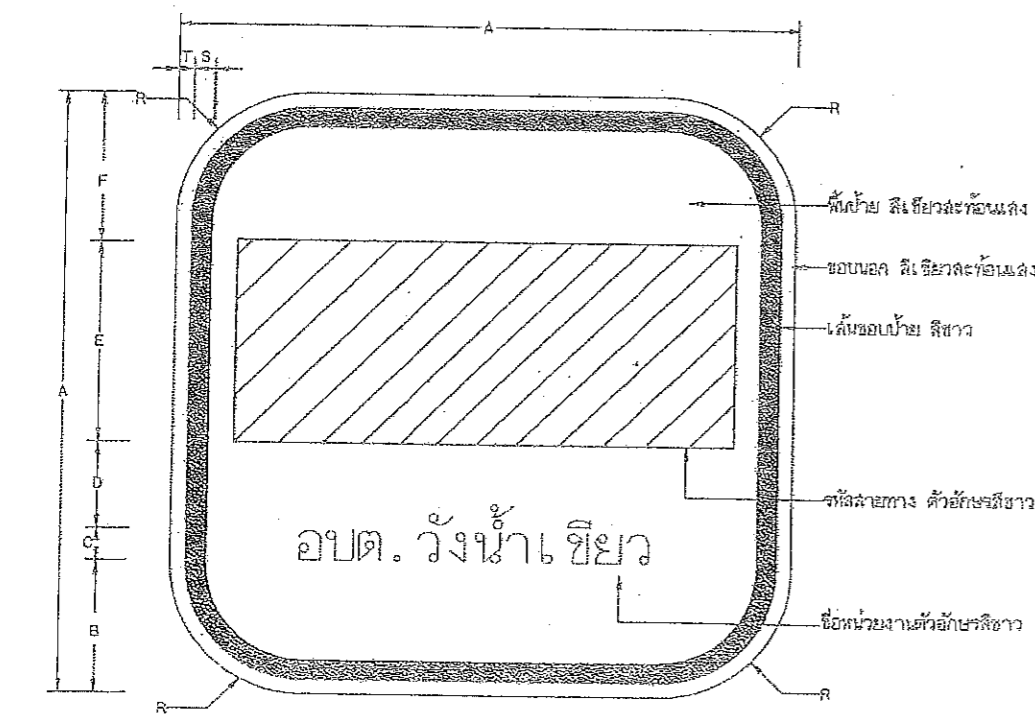

ป้ายหมายเลขทางหลวงท้องถิ่น
น-1/1
(กรณีติดตั้งป้ายใน เขตทาง ของทางหลวงและทางหลวงชนบท)

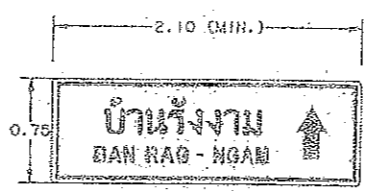

ป้ายบอกจุดหมาย ปลายทาง
น-2

ตัวหนังสือไทยสีดำสูง 20 ซม.
ตัวหนังสืออังกฤษสีดำสูง 10 ซม.
ลูกศรบอกทิศทาง สีดำ
พื้นสีขาว สะท้อนแสง
กรอบสีน้ำเงิน 2 ซม.
ความยาวป้ายให้เต็มจริงละ 5 ซม.

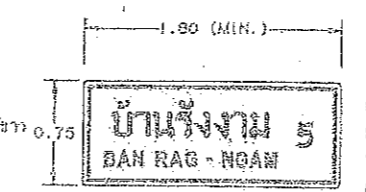

ป้ายบอกระยะทาง
น-3

ตัวหนังสือไทยสีดำสูง 20 ซม.
ตัวหนังสืออังกฤษสีดำสูง 10 ซม.
พื้นสีขาว สะท้อนแสง
กรอบสีน้ำเงิน 2 ซม.
ตัวเลขสีขาว สูง 20 ซม.
ความยาวป้ายให้เต็มจริงละ 5 ซม.

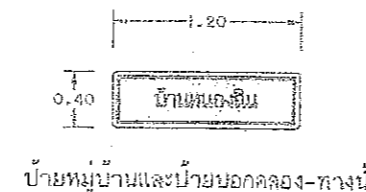

ป้ายหมู่บ้านและป้ายบอกคลอง-ทางน้ำ
น-4

ตัวหนังสือสีดำสูง 10 ซม.
พื้นสีขาว สะท้อนแสง
กรอบสีน้ำเงิน 2 ซม.

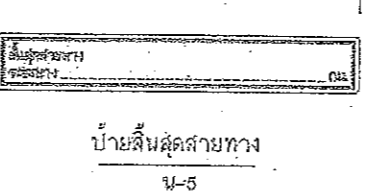

ป้ายสิ้นสุดสายทาง
น-5

ตัวหนังสือสีดำสูง 10 ซม.
พื้นสีขาว สะท้อนแสง
กรอบสีน้ำเงิน 2 ซม.

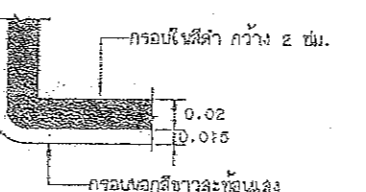

แสดงมุมป้ายแนะนำ (น-2 ถึง น-5)



ป้ายระบุทิศทาง
น-6

พื้นสีขาวสะท้อนแสง
ลูกศรบอกทิศทาง สีดำ

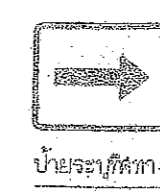

ป้ายระบุทิศทาง
น-11

พื้นสีขาวสะท้อนแสง
ลูกศรบอกทิศทาง สีดำ

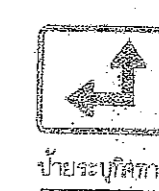

ป้ายระบุทิศทาง
น-16

พื้นสีขาวสะท้อนแสง
ลูกศรบอกทิศทาง สีดำ



ป้ายระบุทิศทาง
น-7

พื้นสีขาวสะท้อนแสง
ลูกศรบอกทิศทาง สีดำ



ป้ายระบุทิศทาง
น-12

พื้นสีขาวสะท้อนแสง
ลูกศรบอกทิศทาง สีดำ

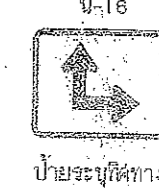

ป้ายระบุทิศทาง
น-17

พื้นสีขาวสะท้อนแสง
ลูกศรบอกทิศทาง สีดำ



ป้ายระบุทิศทาง
น-8

พื้นสีขาวสะท้อนแสง
ลูกศรบอกทิศทาง สีดำ

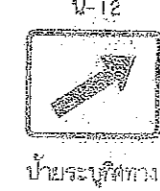

ป้ายระบุทิศทาง
น-13

พื้นสีขาวสะท้อนแสง
ลูกศรบอกทิศทาง สีดำ



ป้ายระบุทิศทาง
น-18

พื้นสีขาวสะท้อนแสง
ลูกศรบอกทิศทาง สีดำ



ป้ายระบุทิศทาง
น-9

พื้นสีขาวสะท้อนแสง
ลูกศรบอกทิศทาง สีดำ



ป้ายระบุทิศทาง
น-14

พื้นสีขาวสะท้อนแสง
ลูกศรบอกทิศทาง สีดำ



แสดงขนาดป้ายระบุทิศทาง
น-6 ถึง น-19

พื้นสีขาวสะท้อนแสง
ลูกศรบอกทิศทาง สีดำ

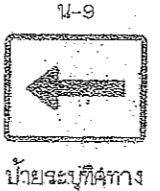

ป้ายระบุทิศทาง
น-10

พื้นสีขาวสะท้อนแสง
ลูกศรบอกทิศทาง สีดำ

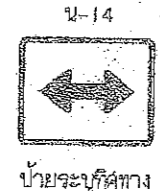

ป้ายระบุทิศทาง
น-15

พื้นสีขาวสะท้อนแสง
ลูกศรบอกทิศทาง สีดำ

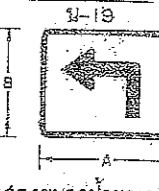

แสดงขนาดป้ายระบุทิศทาง
น-6 ถึง น-19

พื้นสีขาวสะท้อนแสง
ลูกศรบอกทิศทาง สีดำ

ตารางแสดงขนาดป้าย น-1/1

ขนาด	มีเส้นขีดเส้นตรง						
ป้ายจราจร	A	B	C	D	E	F	R
1	60	10	5	8	27	10	13
2	75	12	7	10	34	12	16

ตารางแสดงขนาดป้าย น-6 ถึง น-19

ขนาด	มีเส้นขีดเส้นตรง	
ป้ายจราจร	A	B
1	30	40
2	35	50

รายการประกอบแบบ

1. กางติดตั้งป้ายให้ดูง่ายและชัดเจนในแบบเลขที่ ทล-3-108(1) และ ทล-3-108(2)
2. ติดตั้งป้าย น-1 ให้ใช้ป้ายชื่อโครงการสายทางบนทางหลวงท้องถิ่นที่ กม.ที่ 0+000.00 ถึง 0+015.00 หรือให้เตรียมไว้ที่ เขตตลอดของเขตอุปถ.
3. ติดตั้งป้าย น-2 ที่ กม.ที่ 0+025.00 ถึง 0+035.00 (ตามตารางหมายเหตุ)
4. กรณีติดตั้งให้ใช้สีพื้นหลังสีเงินไปจนถึง 1 ปีจากปีที่ติดตั้งป้ายตามค่าสะท้อนแสง
5. ป้ายแนะนำ พื้นป้ายสี เขียวสะท้อนแสง ติดตั้งด้วยหม้อสะท้อนแสงระดับ 1 ให้เป็นไปตาม มอก. 606
6. ป้ายหมายเลขทางหลวงท้องถิ่น (น-1/1) ให้ติดตั้งบนถนนของกรมทางหลวง หรือกรมทางหลวงชนบทตามจุดติดตั้งที่ระบุในแบบและขอเสนอติดตั้งให้สอดคล้องกับมาตรฐานของหน่วยงานนั้น
7. ป้ายจราจรแนะนำ ปรับปรุงจากแบบเลขที่ ทล-3-107/48 (แก้ไขครั้งที่ 5) ของกรมทางหลวงชนบท
8. กรณีติดตั้งป้ายในป้ายจราจร (น-1) มีความยาวด้านข้างไม่เกิน 1 บรรทัดให้ใช้ตัวอักษรที่มีขนาดความสูงมากกว่า 7.5 ซม. โดยไม่น้อยกว่า 10 ซม.
9. กางระบุดำเนินการของหน่วยงานในป้ายจราจร (น-1) หากเจ้าของหน่วยงานเป็น สบต. ซึ่งได้บอกถึงที่ตั้งและติดตั้งป้ายจราจรให้ติดตั้งให้ชัดเจน
10. ขนส่งของวัสดุป้ายจราจรให้ปฏิบัติตามคู่มือการขนส่งเป็นไปตามแบบทางหลวงท้องถิ่น

แบบคณับประกอบการกำหนดราคาก่อสร้าง
นาย...
นาย...
นาย...

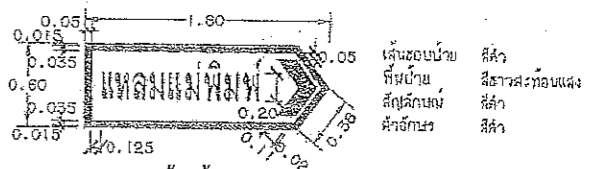

ป้ายชี้ทาง
น-20

คณะกรรมการจัดทำแบบรายการงานก่อสร้าง
ตามคำสั่ง อบจ.สบ. ที่ 2763, 2566
ลงวันที่ 22 พ.ค. 2566
แบบแปลนเลขที่ 18/66
ประธานกรรมการ
กรรมการ
กรรมการ
กรรมการ

แบบมาตรฐานงานทาง
สำหรับองค์ประกอบส่วนท้องถิ่น
นายจราจรป้ายแนะนำ
แบบเลขที่ ทล-3-107
แผ่นที่ 46

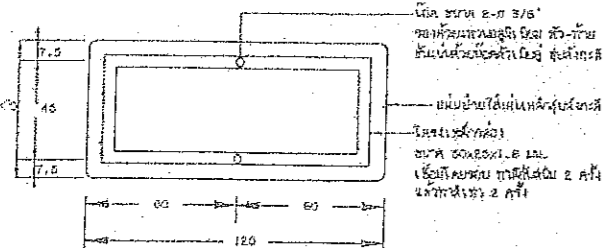

แสดงการยึดโครงป้ายโครงการ N-1

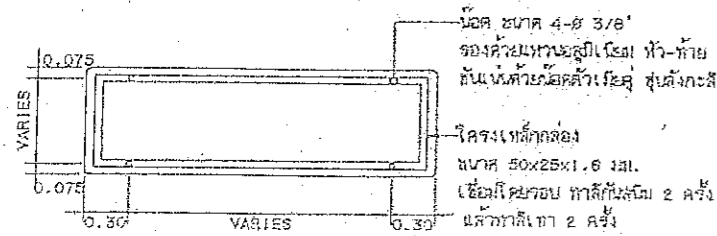

รายละเอียดด้านหลังป้าย N-2 และ N-3

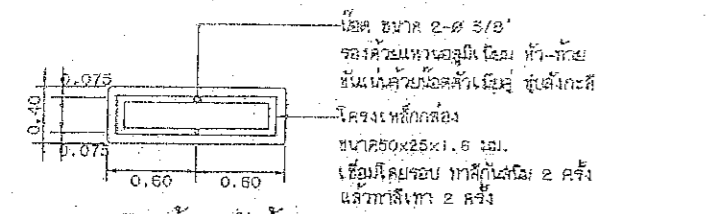

รายละเอียดด้านหลังป้าย N-4

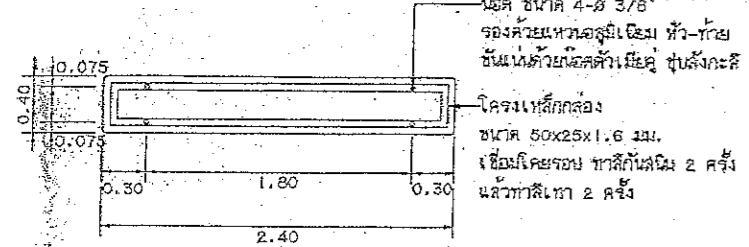

รายละเอียดด้านหลังป้าย N-5

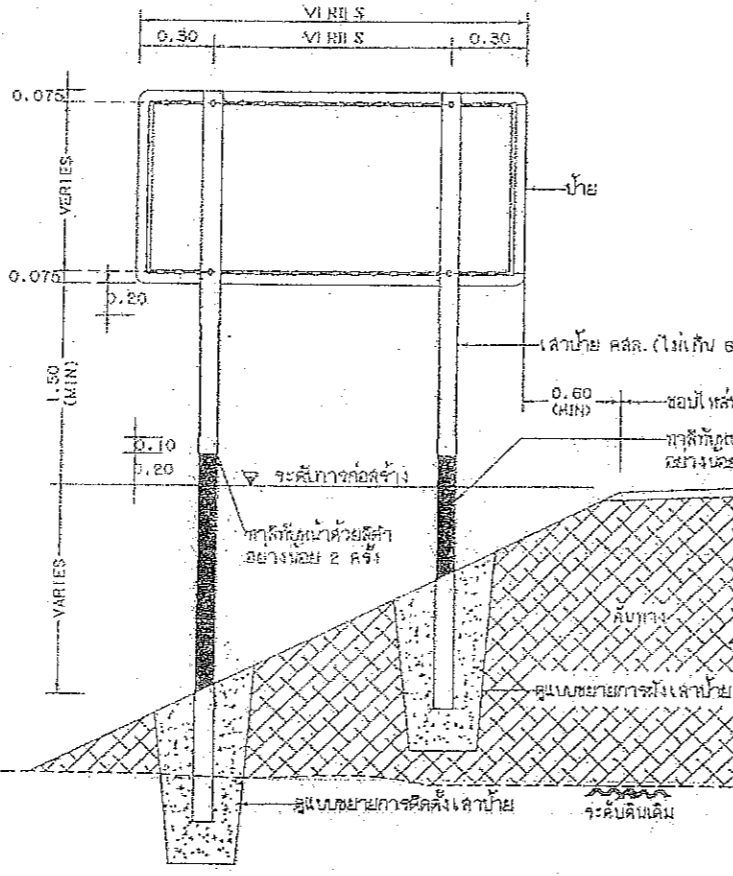

แสดงการปักเสาป้ายแนะนำ N-2 N-3 และ N-5

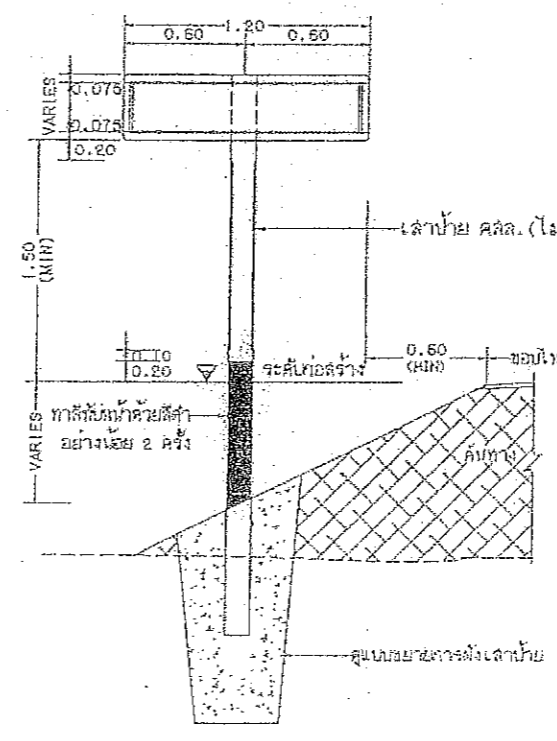

แสดงการปักเสาป้ายแนะนำ N-1 และ N-4

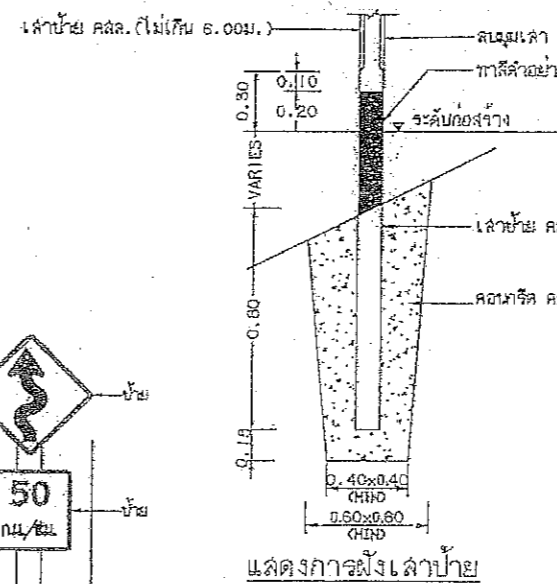

แสดงการฝังเสาป้าย

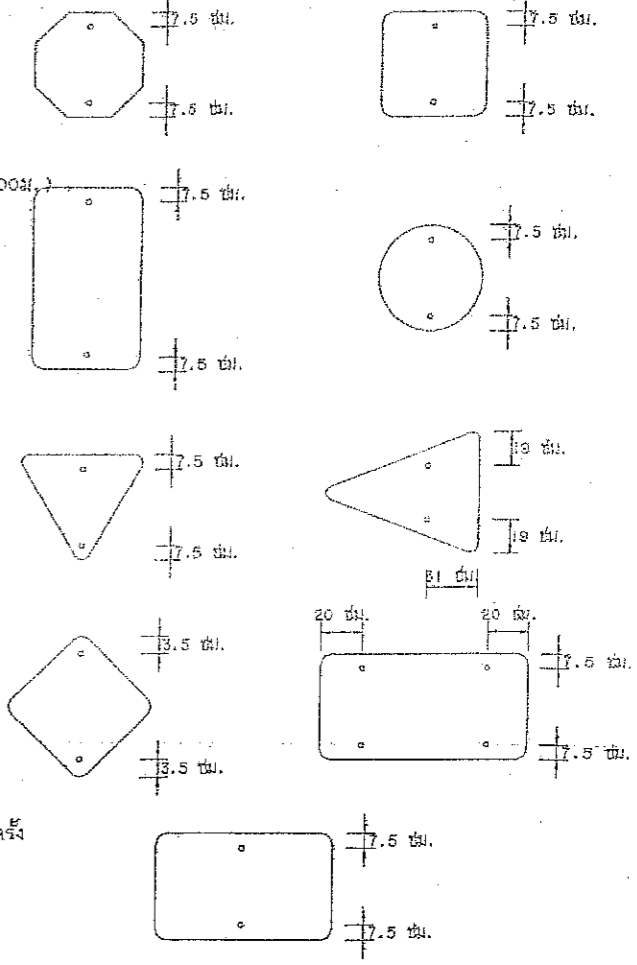

แสดงตำแหน่งการติดตั้งแผ่นป้ายบังคับป้ายเตือน

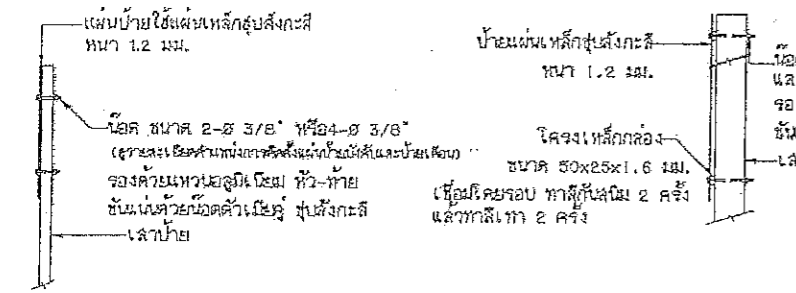

แสดงการติดตั้งป้ายบังคับป้ายเตือน

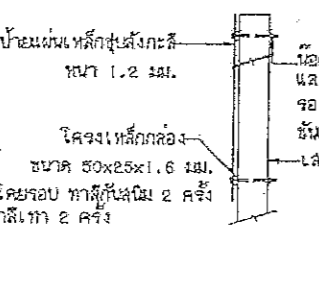

แสดงการติดตั้งป้ายแนะนำ

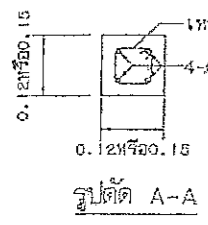

รูปตัด A-A

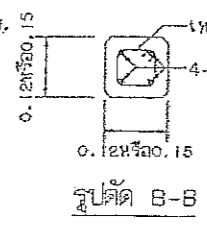

รูปตัด B-B

รูปตัดเสาป้าย

หมายเหตุ

1. เสาขนาด 0.12x0.12 ม. ใช้สำหรับเสาเดี่ยวและเสาที่มีขนาดเส้นผ่าศูนย์กลางไม่เกิน 2 ครม. และ 4 ครม. ตามลำดับเท่านั้นป้ายยาวกว่าที่จะใช้ได้ใช้เสาขนาด 0.15x0.15 ม.
2. คอนกรีตเสาป้าย ใช้ประเภท ค.2
3. แผนการติดตั้งป้ายจราจร(แบบป้ายเดี่ยว) ปรับปรุงจากแบบเลขที่ กส. -3-108(1)/46 ของกรมการหลวงชนบท

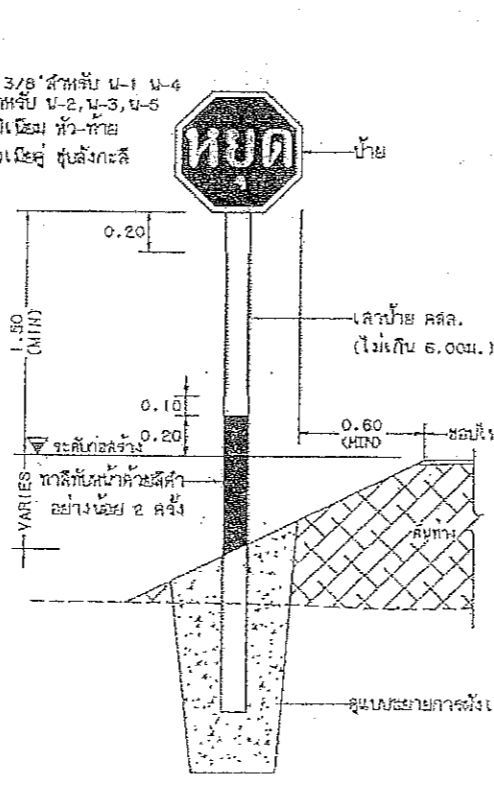

แสดงการปักเสาป้ายบังคับและป้ายเตือน

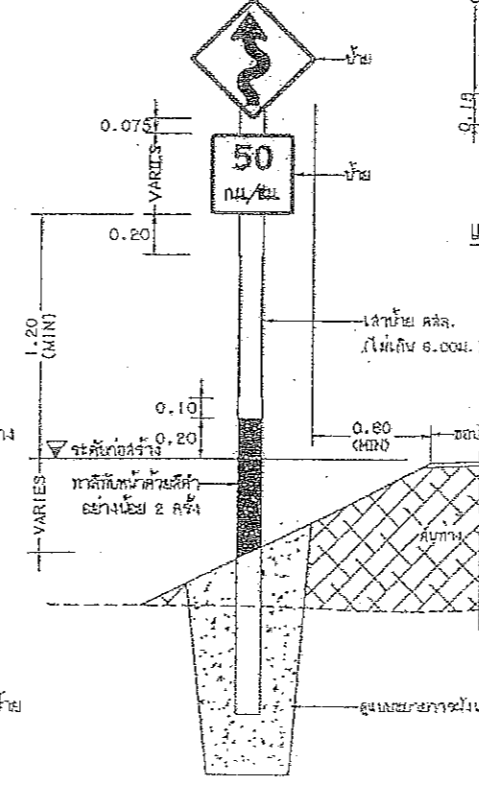

คณะกรรมการจัดทําแบบรูปป้ายจราจรที่กรุงเทพมหานคร
 ตามคำสั่ง กบ.กน. ที่ 2163, 2566
 ลงวันที่ 22 พ.พ. 2566
 แบบแปลนเลขที่ 187/66

ประธานกรรมการ
 กรรมการ
 กรรมการ
 กรรมการ

แบบบังคับประกอบกรกำหนดคราคากลาง

กรมการจราจร

แบบมาตรฐานงานทาง
 สำหรับองค์การปกครองส่วนท้องถิ่น

การติดตั้งป้ายจราจร (แบบป้ายเดี่ยว)

แบบเลขที่ กอ-3-108

หน้าที่ 47

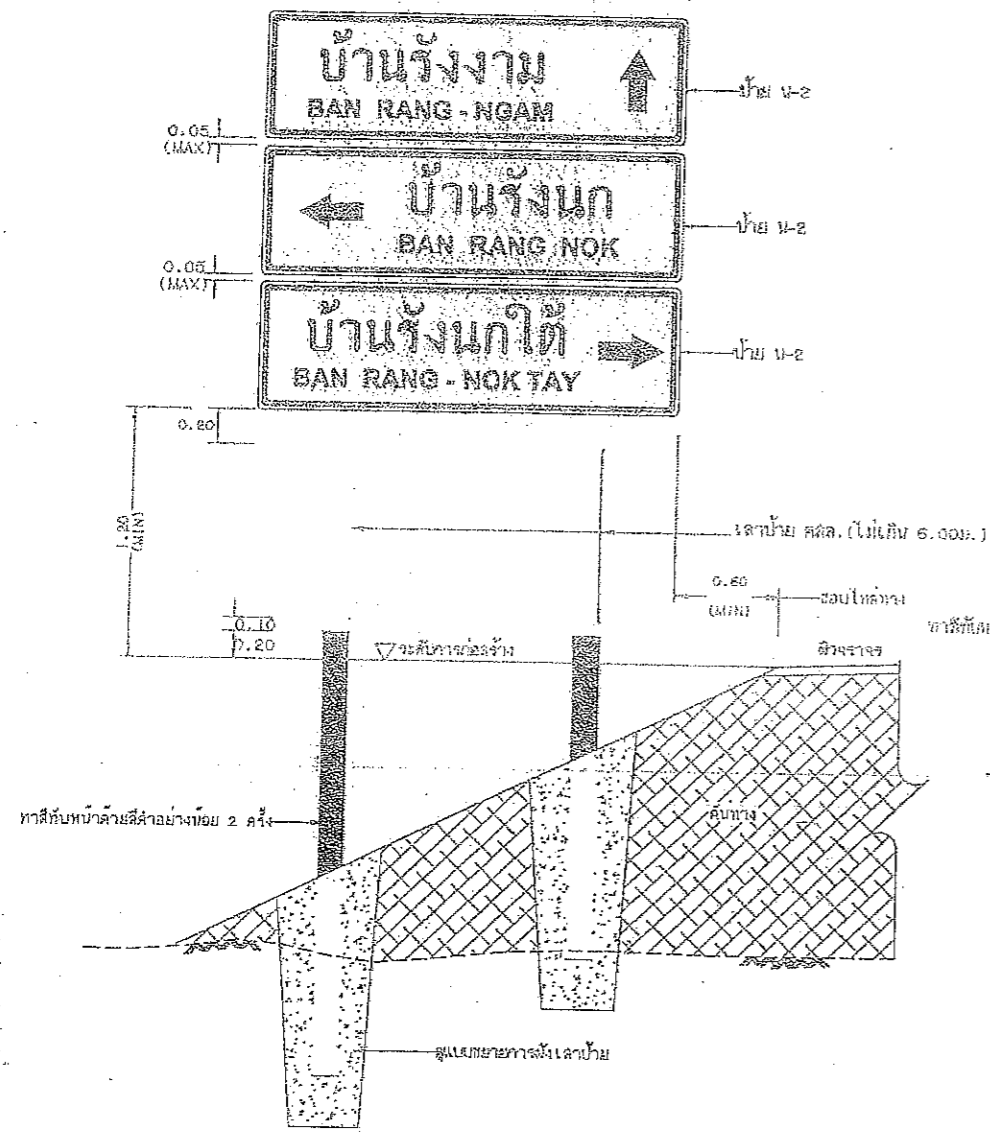

แสดงการติดตั้งเสาป้าย N-2 (ชุด) และ N-3 (ชุด)

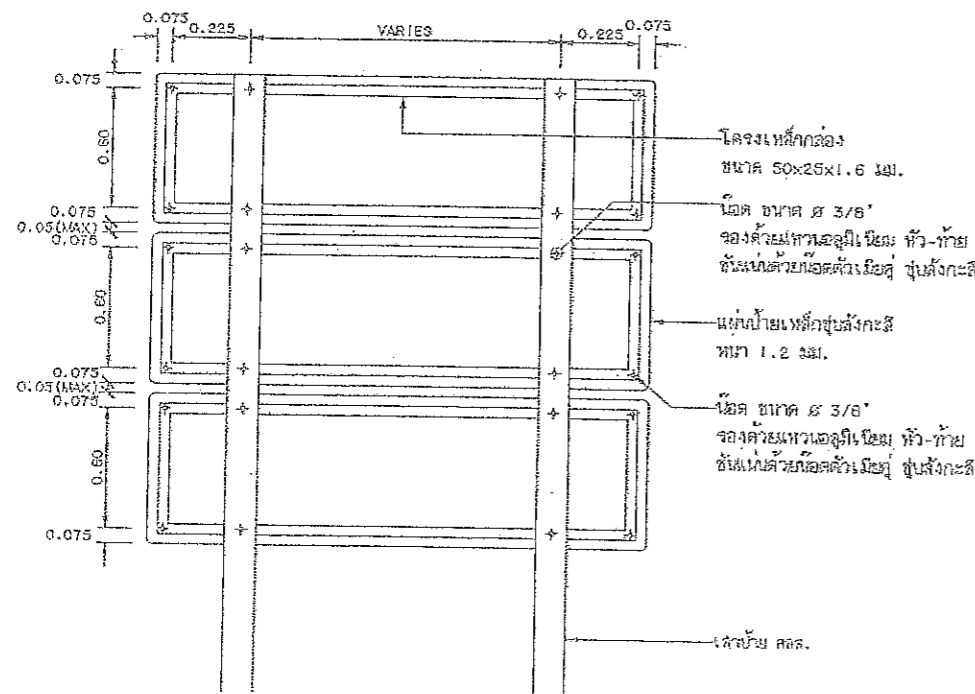

แสดงการยึดโครงเสาป้าย N-2 (ชุด) และ N-3 (ชุด)

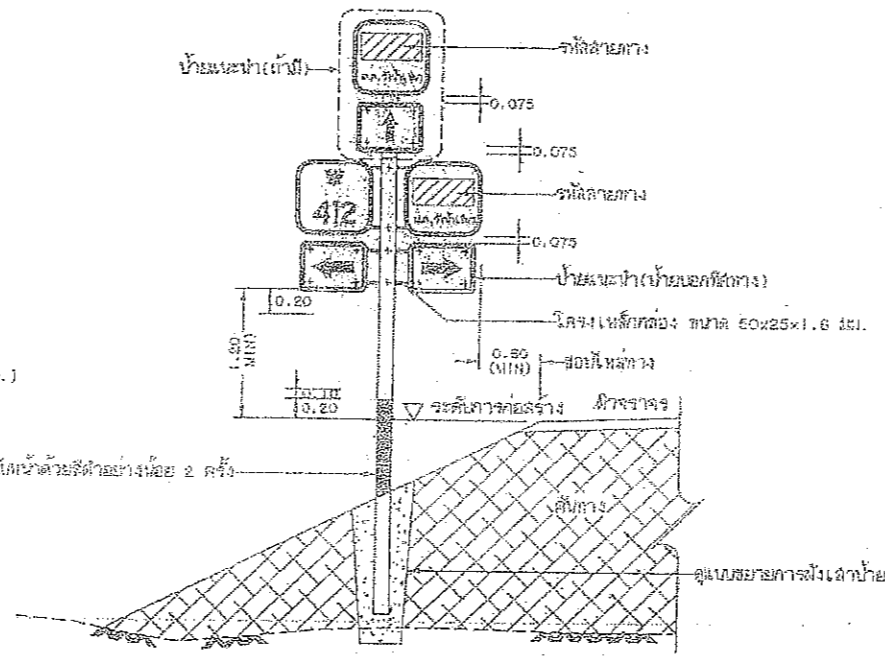

แสดงการติดตั้งเสาป้ายชุดระบุทิศทาง

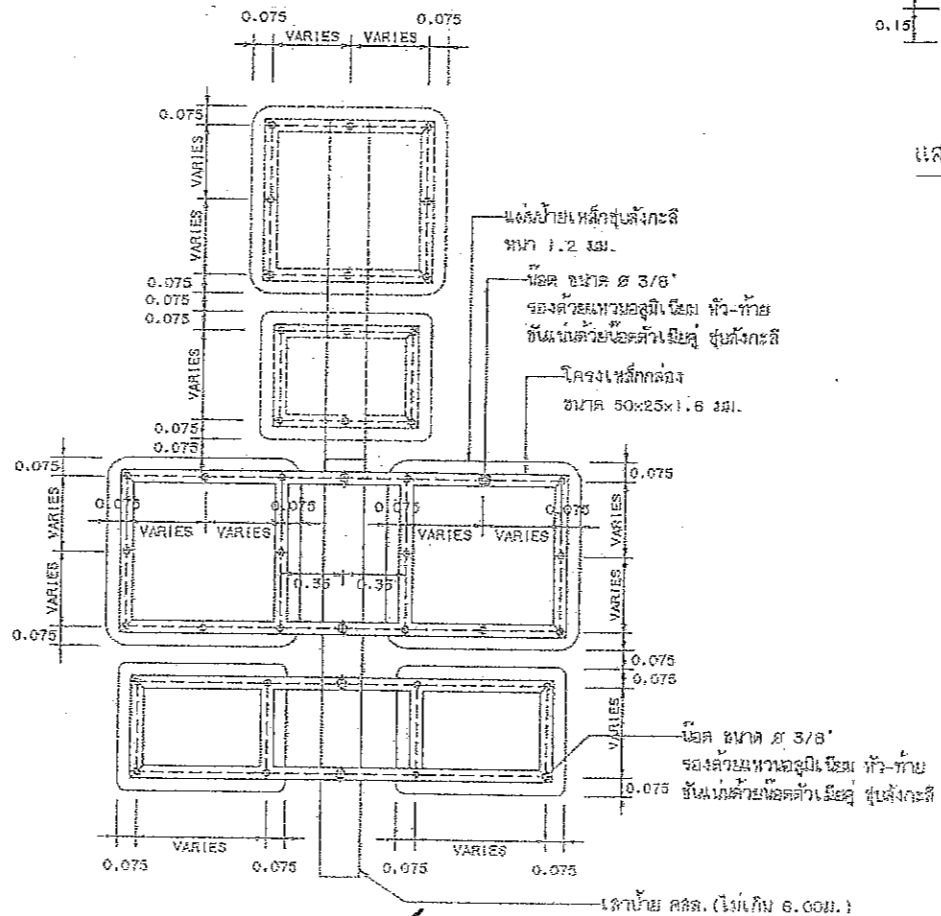

แสดงการยึดโครงป้ายชุดระบุทิศทาง

แบบพิมพ์ประกอบกำหนดราคาากลาง

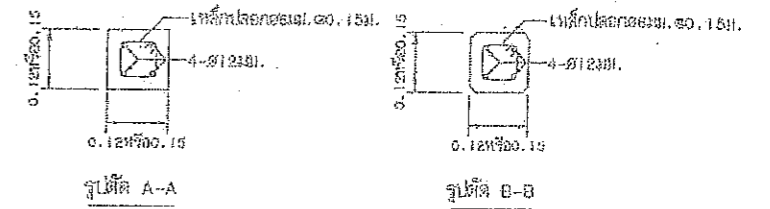

รูปตัดเสาป้าย (ดูหมายเหตุ ข้อ 4)

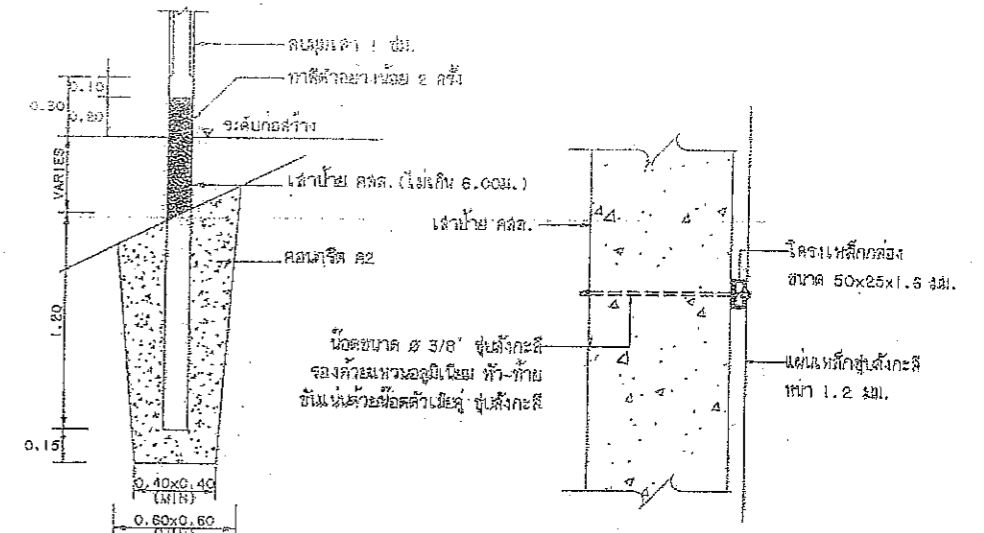

แสดงการฝังเสาป้าย

รูปด้านข้างแสดงการยึดโครงป้ายกับเสา

รายการประกอบแบบ

- กรณีทางหลวงท้องถิ่นเชื่อมกับถนนของหน่วยงานอื่น ให้ขอผูกขาดหน่วยงานที่เกี่ยวข้องก่อสร้างป้ายจราจรโดยขาดและกำหนดป้ายให้สอดคล้องกับมาตรฐานของหน่วยงานนั้น
- การติดตั้งป้ายจราจรบนผิวทางแยกจุดออกแบบจะขึ้นอยู่กับกำหนดในแบบแปลนให้เหมาะสมกับสภาพพื้นที่
- ความสูงของเสาป้ายจะสัมพันธ์ของรูปที่แสดงในแบบ เป็นอย่างน้อยที่สุด ซึ่งสามารถปรับให้เหมาะสมกับสภาพบางงานได้
- เสาขนาด 0.12x0.12 ม. ใช้สำหรับเสาเดี่ยวและเสาคู่ที่มีขนาดที่เสาป้ายไม่เกิน 2 ตร.ม. และ 4 ตร.ม. ตามลำดับหากมีพื้นที่ใช้มากกว่าจะเปลี่ยนไปใช้เสาขนาด 0.15x0.15 ม.
- คอนกรีตเสาป้าย ใช้ประเภท ศ.2
- VARIES หมายถึง ปรับระยะห่างของโครงเหล็กกล่องให้สอดคล้องกับขนาดของป้ายของแต่ละหน่วยงาน
- ขนาดของรหัสสายทางให้ปฏิบัติตามคู่มือการลงทะเบียนเป็นเส้นทางหลวงท้องถิ่น
- แบบการติดตั้งป้ายจราจร(แบบป้ายชุด) ปรับปรุงจากแบบเลขที่ ศ.-3-108(2)/48 แก้ไขครั้งที่ ๓ ของกรมทางหลวงชนบท

คณะกรรมการจัดทำแบบรูปรายการงานก่อสร้าง
ตามคำสั่ง อบจ.สบ. ที่ 2163 / 2566
ลงวันที่ 22 พ.ย. 2566
แบบแปลนเลขที่ 19/66

แบบมาตรฐานงานทาง
สำหรับองค์การปกครองส่วนท้องถิ่น

ประธานกรรมการ
กรรมการ
กรรมการ
กรรมการ

นาย อ. ชัยพร (แบบป้ายชุด)

แบบเลขที่ ทอ-3-109
แผ่นที่ ๙8

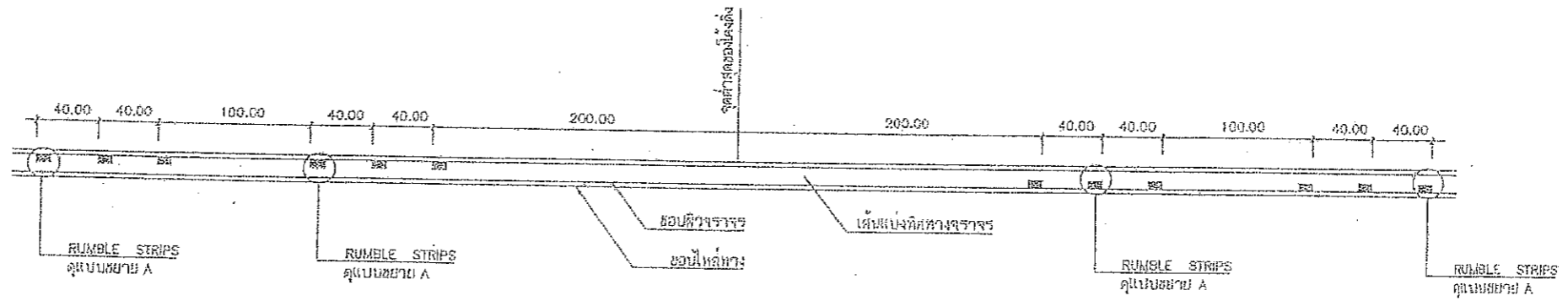

แบบ RUMBLE STRIPS บนทางลาดชัน

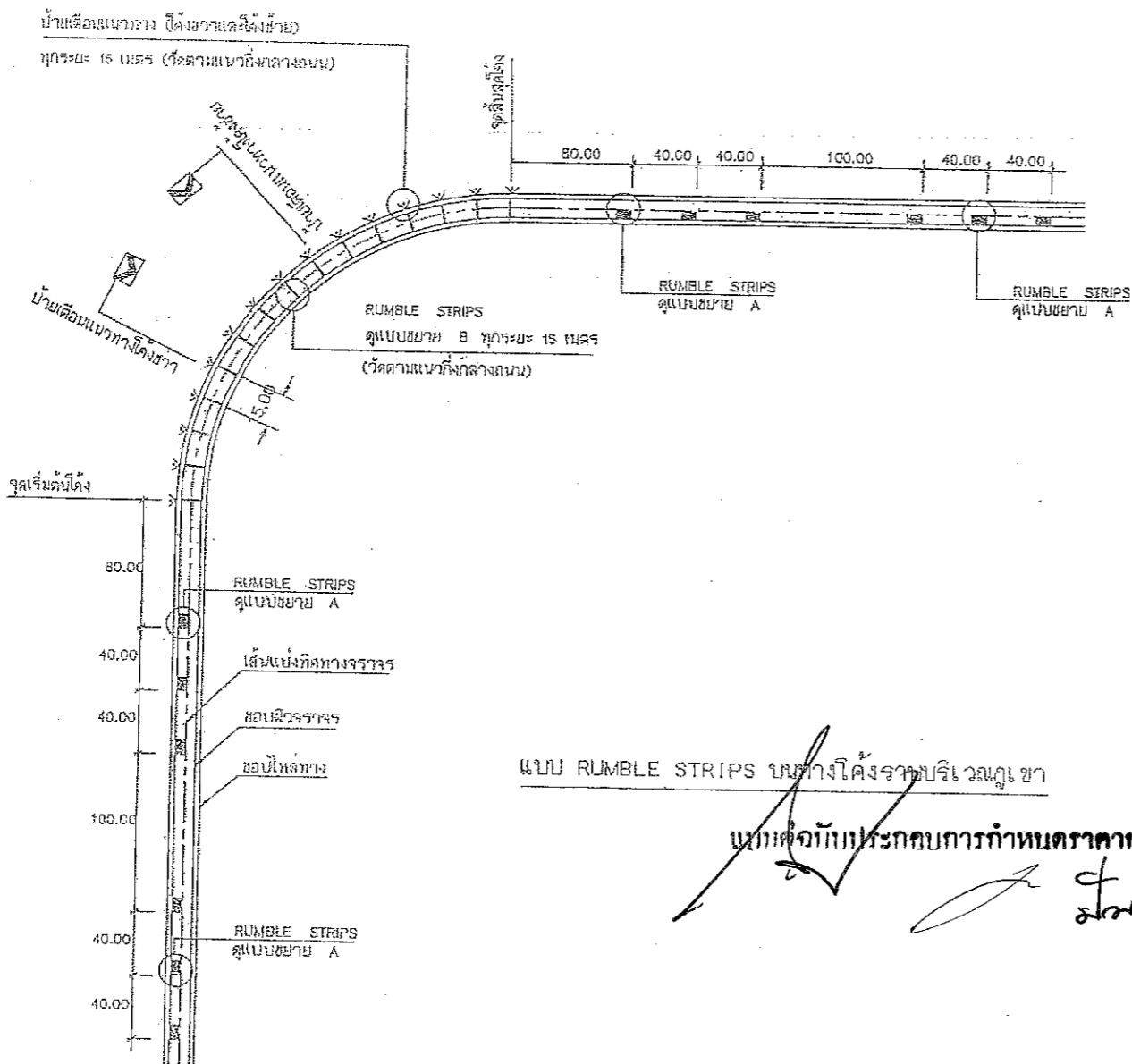

แบบ RUMBLE STRIPS บนทางโค้งจราจรบริเวณภูเขา

นาย *[Signature]* ปรึกษาราชการ

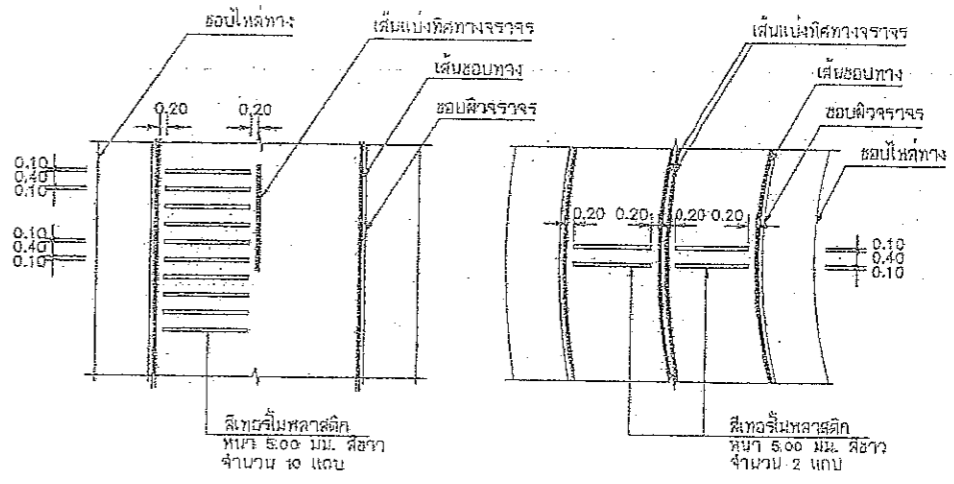

แบบขยาย A RUMBLE STRIPS

แบบขยาย B RUMBLE STRIPS

คณะกรรมการจัดทำแบบรูปรายการงานก่อสร้าง
ตามคำสั่ง อบจ.ส.บ. ที่ 2163 / 2566
ลงวันที่ 22 พ.ค. 2566
แบบแปลนเลขที่ 18/66

[Signature] ประธานกรรมการ
[Signature] กรรมการ
..... กรรมการ
..... กรรมการ

รายการประกอบแบบ

1. มิติต่างๆ มีหน่วยเป็น เมตร ขอลงจากจะระบุไว้เป็นอย่างอื่น
2. วัสดุที่ใช้ทำ RUMBLE STRIPS เป็นสีเทอมิพลาสติก สีขาว ตาม มอก. 542
3. ทางสายใดจะทำ RUMBLE STRIPS และ/หรือติดตั้งป้ายเตือนแนวทาง ผู้ออกแบบจะเป็นผู้กำหนดไว้ในแบบก่อสร้าง

หมายเหตุ
แบบ RUMBLE STRIPS ปรับปรุงจากแบบเลขที่-3-114/45 ของกรมทางหลวงชนบท

	แบบมาตรฐานงานทาง สำหรับบ่งชี้กรบักครองส่วนท้องถิ่น
	RUMBLE STRIPS
หมายเลขที่ ทล-3-114	แผ่นที่ 56

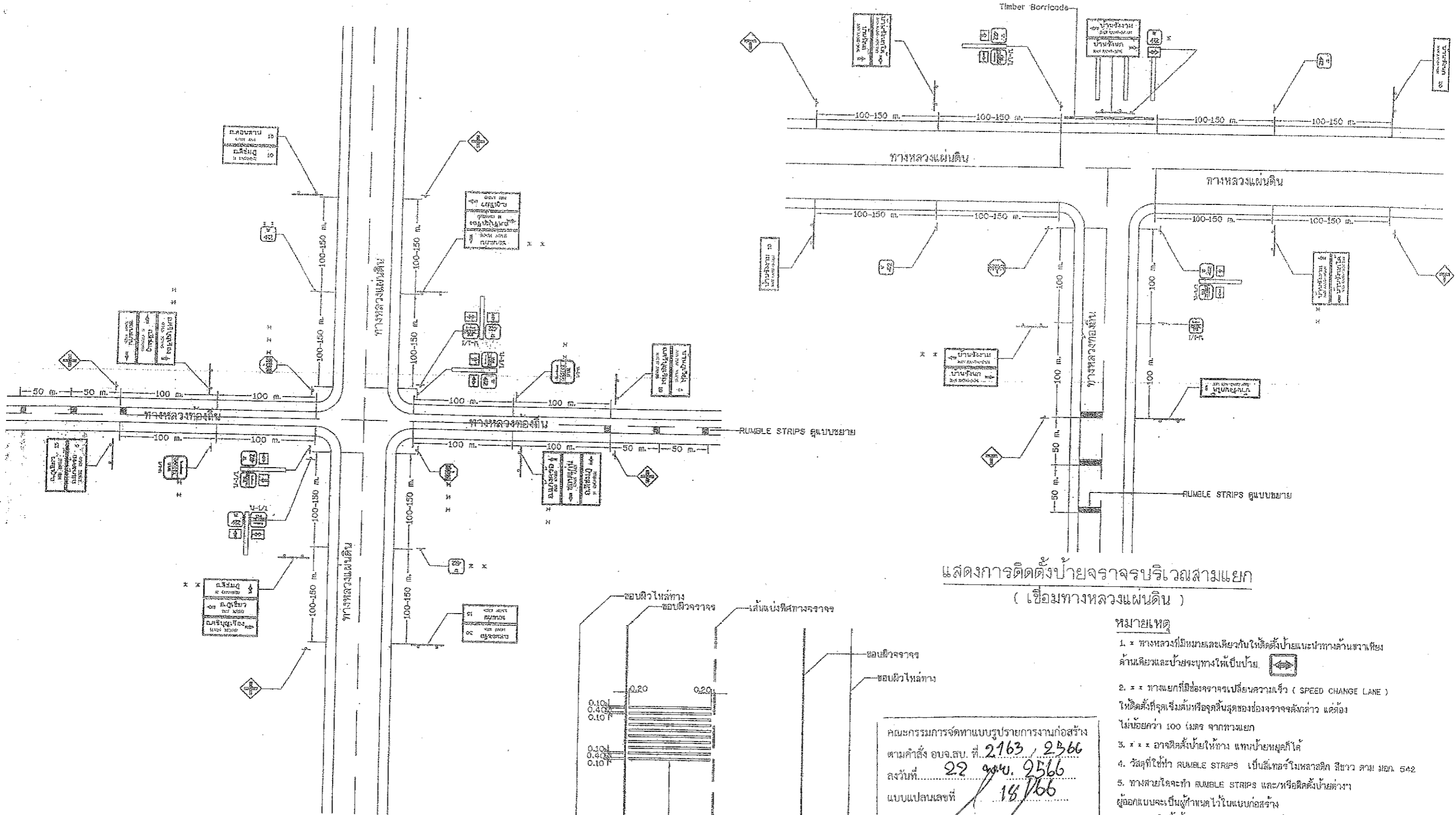

แสดงการติดตั้งป้ายจราจรบริเวณสี่แยก
(เชื่อมทางหลวงแผ่นดิน)

แสดงการติดตั้งป้ายจราจรบริเวณสามแยก
(เชื่อมทางหลวงแผ่นดิน)

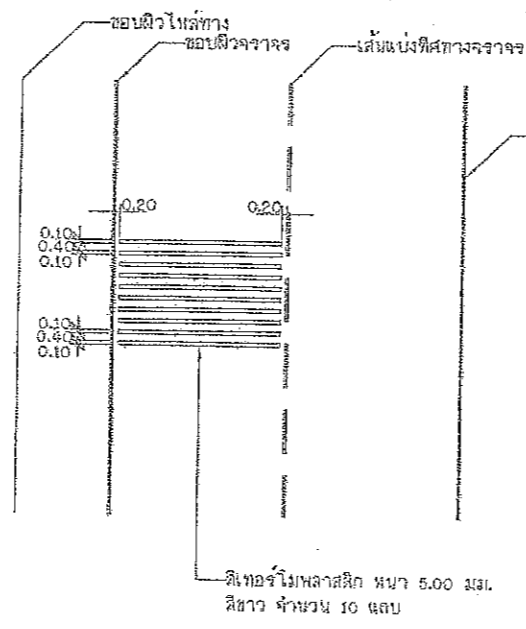

แบบขยาย RUMBLE STRIPS

แบบฉบับคณะกรรมการกำหนดราคากลาง

- หมายเหตุ
- * ทางหลวงที่มีหมายเลขเดียวกันให้ติดตั้งป้ายและนำทางด้านขวาเพียงด้านเดียวและป้ายจะทุกทางให้เป็นป้าย
 - ** ทางแยกที่มีช่องจราจรเปลี่ยนความเร็ว (SPEED CHANGE LANE) ให้ติดตั้งที่จุดเริ่มต้นหรือจุดสิ้นสุดของช่องจราจรดังกล่าว แต่ต้องไม่น้อยกว่า 100 เมตร จากทางแยก
 - *** อาจติดตั้งป้ายให้ทาง แทนป้ายหมู่ก็ได้
 - วัสดุที่ใช้ทำ RUMBLE STRIPS เป็นสโตนโรโมพลาสติก สีขาว ตาม มอก. 542
 - ทางสายใดจะทำ RUMBLE STRIPS และ/หรือติดตั้งป้ายค่าทาง ผู้ออกแบบจะเป็นผู้กำหนดไว้ในแบบก่อสร้าง
 - แบบการติดตั้งป้ายจราจรบริเวณทางแยกเชื่อมทางหลวงแผ่นดิน ปรับปรุงจากแบบเลขที่ ทล-3-116(1) 40 กก./ชุดครั้งที่ 1) ของกรมทางหลวงชนบท

คณะกรรมการจัดทำแบบรายการงานก่อสร้าง
ตามคำสั่ง อบจ.ส.บ. ที่ 2163, 2366
ลงวันที่ 22 ต.ค. 2566
แบบแปลนเลขที่ 18/66

ประธานกรรมการ
กรรมการ
กรรมการ
กรรมการ

กรมทางหลวงชนบท	แบบมาตรฐานงานทาง สำหรับองค์การปกครองส่วนท้องถิ่น
	การติดตั้งป้ายจราจรบริเวณทางแยก (เชื่อมทางหลวงแผ่นดิน)
แบบเลขที่ ทล-3-116 (1)	แผ่นที่ 58

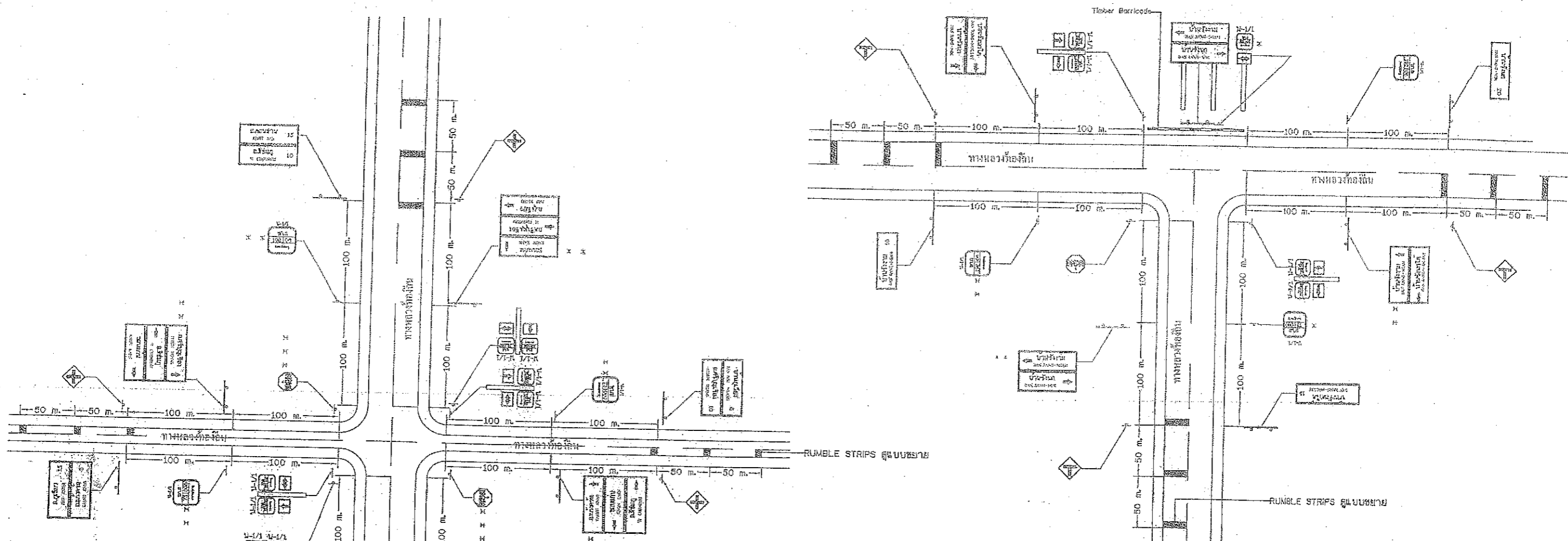

แสดงการติดตั้งป้ายจราจรบริเวณสามแยก
(เชื่อมทางหลวงท้องถิ่น)

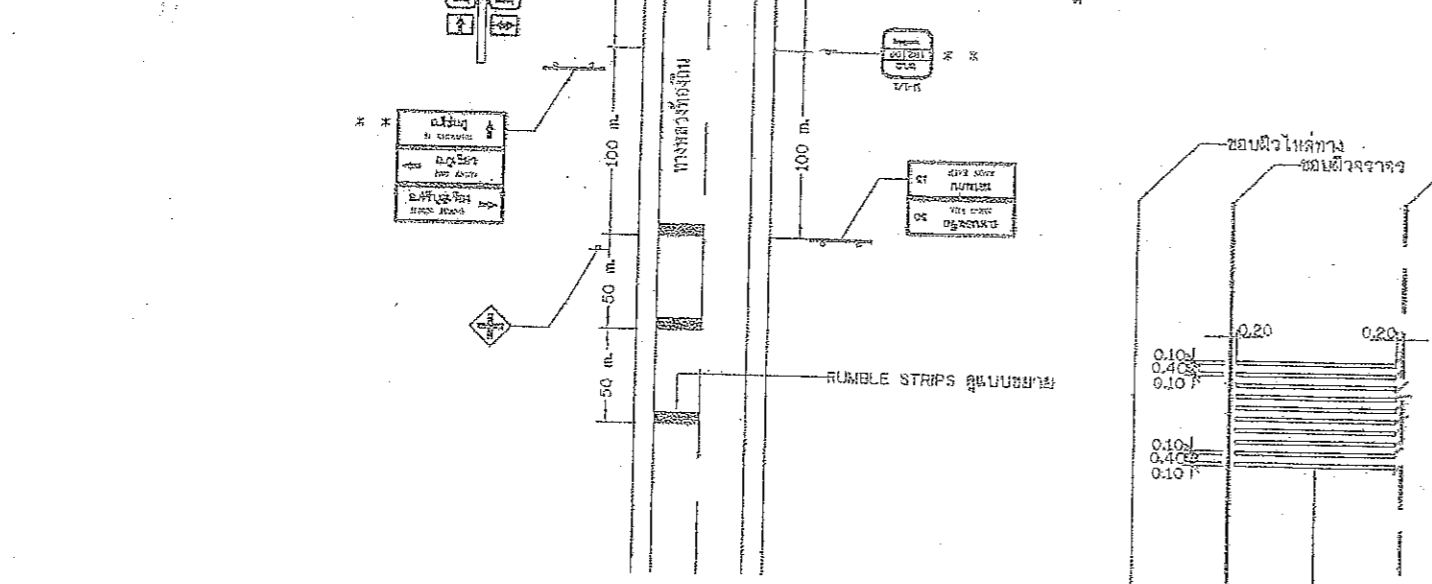

แสดงการติดตั้งป้ายจราจรบริเวณสี่แยก
(เชื่อมทางหลวงท้องถิ่น)

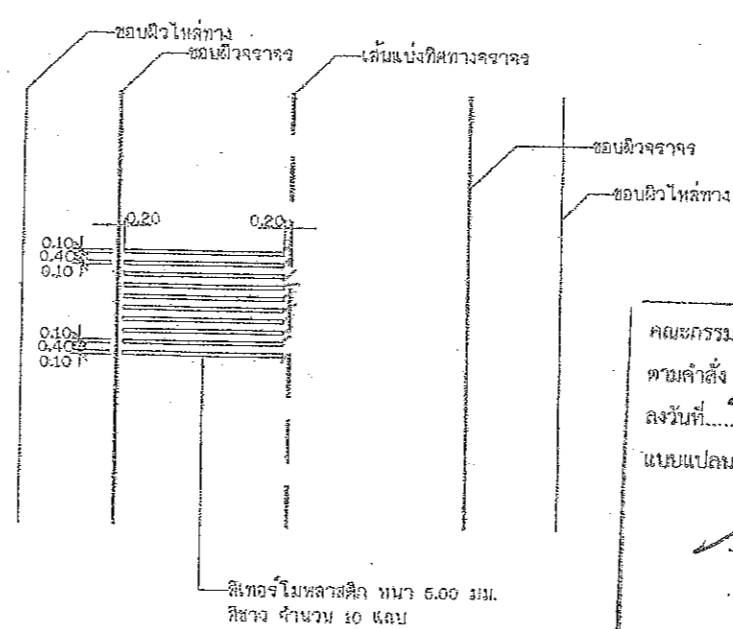

แบบขยาย RUMBLE STRIPS

แผนผังกับประกอบกรกำหนดราคาทาง
[Signature]

- หมายเหตุ
- * ทางหลวงที่มีหมายเลขเดียวกันให้ติดตั้งป้ายและนำทางด้วยวาจาเพียงคำเดียวและป้ายจะบอกให้เป็นป้าย
 - ** ทางแยกที่มีช่องจราจรเปลี่ยนความเร็ว (SPEED CHANGE LANE) ให้ติดตั้งป้ายเตือนระดับหรือจุดสิ้นสุดของจราจรดังกล่าว แต่ต้องไม่น้อยกว่า 100 เมตร จากทางแยก
 - *** อาจติดตั้งป้ายให้ทาง แทนป้ายหยุดก็ได้
 - วัสดุที่ใช้ทำ RUMBLE STRIPS เป็นสิโหลหรือไมพลาสติก สีขาว ตาม มอช. 542
 - ทางสายใดจะทำ RUMBLE STRIPS และ/หรือติดตั้งป้ายดังกล่าว ผู้ออกแบบจะเป็นผู้กำหนดไว้ในแบบก่อสร้าง
 - ถนนที่เชื่อมทางหลวงท้องถิ่น เมายลิง ถนนของ อบก. หรือถนนของหน่วยงานอื่น ยกเว้นถนนของกรมทางหลวง ถนนของกรมทางหลวงชนบท และให้ปรับสัญลักษณ์ป้ายให้สอดคล้องกับหน่วยงานนั้นๆ

คณะกรรมการจัดทำแบบรายการงานก่อสร้าง
ตามคำสั่ง อบจ.สบ. ที่ 2163/2566
ลงวันที่ 22 พ.พ. 2566
แบบแปลนเลขที่ 18/66
ประธานกรรมการ
[Signature]
กรรมการ
กรรมการ
กรรมการ

	แบบมาตรฐานงานทาง สำหรับบังคับกรมปกครองส่วนท้องถิ่น
	การติดตั้งป้ายจราจรบริเวณทางแยก (เชื่อมทางหลวงท้องถิ่น)
แบบเลขที่ ทอ-3-116 (3)	แผ่นที่ 60

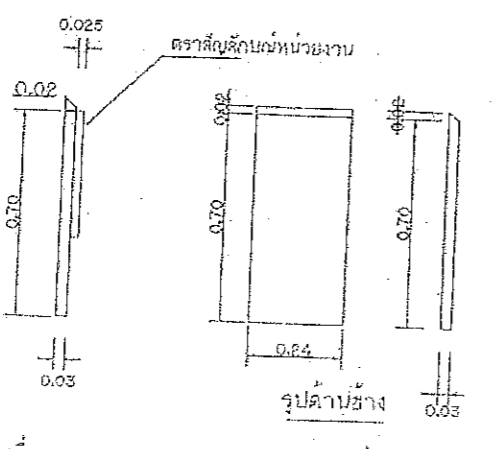
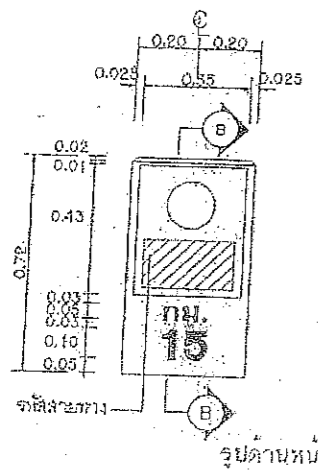

แบบหลักกิโลเมตร แบบที่ 1

แสดงรายละเอียดแผ่นบุสำเร็จ

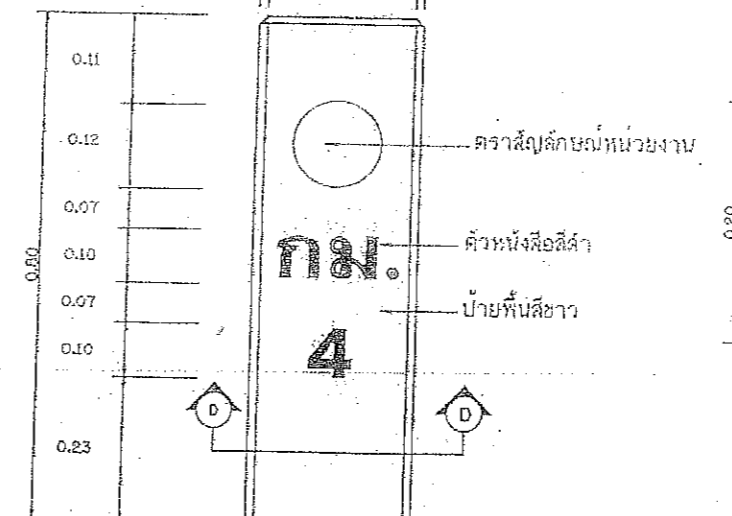
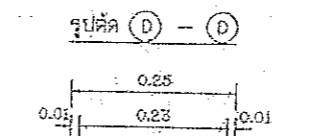
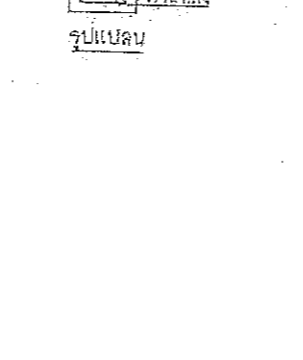
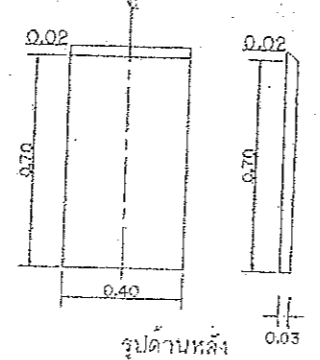

แบบหลักกิโลเมตร แบบที่ 2

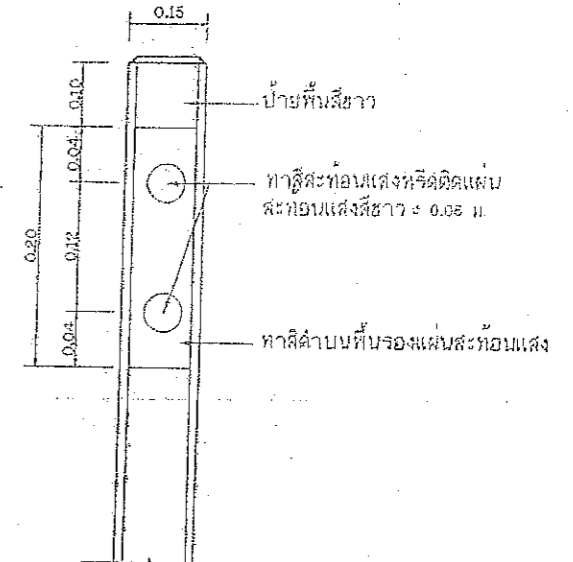

แบบรายละเอียดด้านข้าง

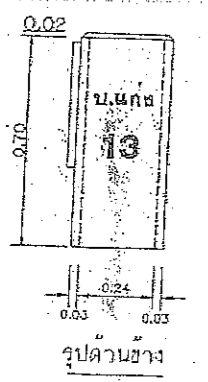

แสดงรายละเอียดการบอกระยะทาง

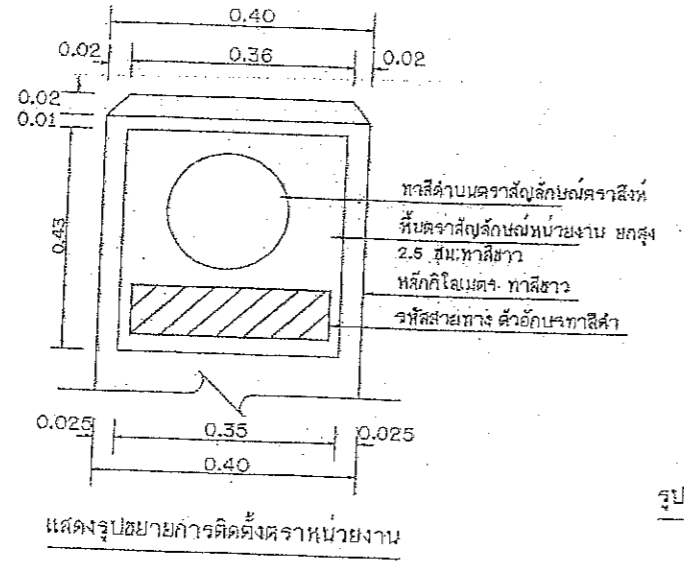

แสดงรูปขยายการติดตั้งตราหน่วยงาน

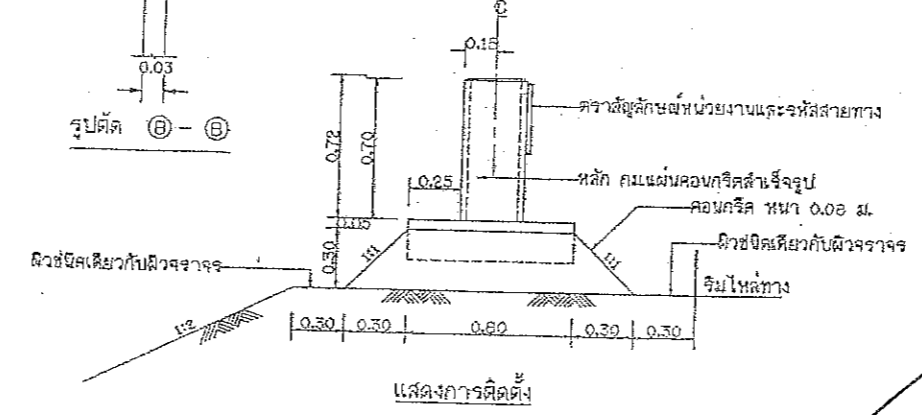
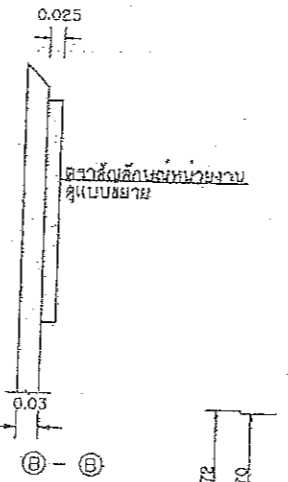

แสดงการติดตั้ง

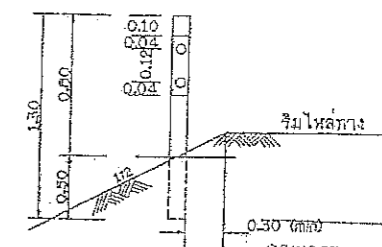
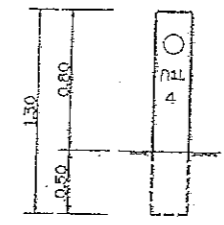

แสดงรายละเอียดการติดตั้งหลักกิโลเมตรแบบที่ 2

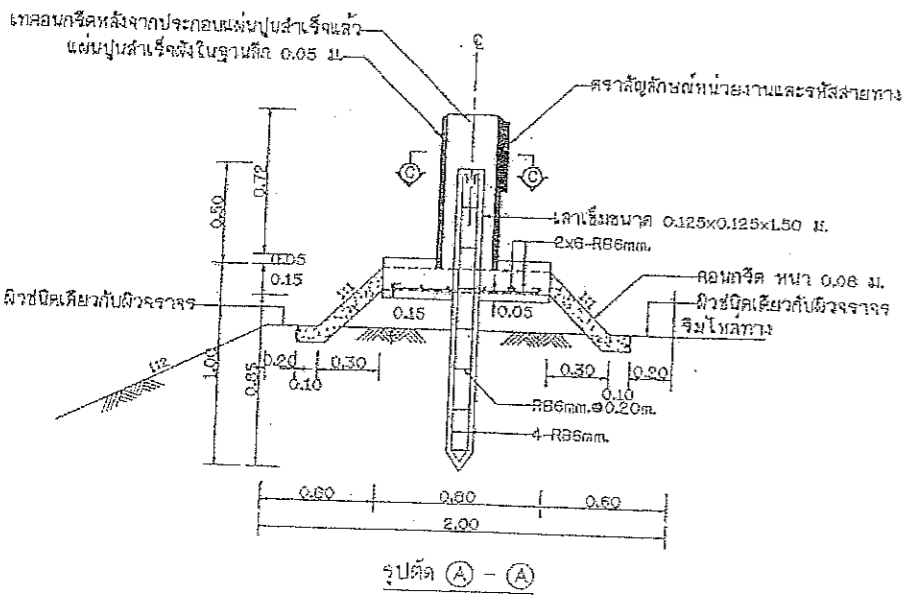

รูปตัด (A) - (A)

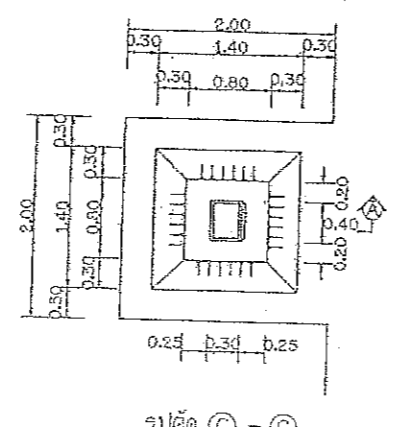

รูปตัด (C) - (C)

แบบคั่งบับประกอบการกำหนดราคาทดแทน

- รายการประกอบแบบ
1. ผิดตัวทำ มีหน้าเป็นเมตร นอกจากระบุเป็นอย่างอื่น
 2. หลักกิโลเมตรและฐานคอมคิต ให้ทาสีขาว
 3. ตัวอักษรและตัวเลขเขียนด้วยสีดำ
 4. การติดตั้งหลักกิโลเมตร จะต้องประกอบแผ่นสำเร็จที่หล่อเตรียมไว้แล้วนั้น
ในแบบสมัยใหม่และโครงสร้างตามสัดส่วนเสียก่อนจึงจะประกอบครุได้
 5. ล้อใช้ทำผิวปูน ใช้พลาสติก ทนไม่น้อยกว่า 3 ครั้ง
 6. นกทองหรือสีสาบภายในเป็นไปความถี่มีการลงทะเบียนเป็นทางการหลวงท้องถิ่น
- หมายเหตุ
1. แบบหลักกิโลเมตรปรับปรุงแบบมาตรฐาน ทด-3-111/45
 2. การติดตั้งหลักกิโลเมตรที่จากรายการนี้
 - 2.1 การติดตั้งหลักกิโลเมตรแบบที่ 1 กรณีมีเขตทางหรือมีพื้นที่เพียงพอ
 - 2.2 การติดตั้งหลักกิโลเมตรแบบที่ 2 กรณีไม่มีเขตทางหรือมีพื้นที่ไม่เพียงพอ

คณะกรรมการจัดทำแบบปรายการงานก่อสร้าง
ตามคำสั่ง อบจ.ส.บ. ที่ 2163, 2566
ลงวันที่ 22 ต.ค. 2566
แบบแปลนเลขที่ 18/150

กรมการช่าง	แบบมาตรฐานงานทาง
	สำหรับองค์กรปกครองส่วนท้องถิ่น
หลักกิโลเมตร	
แบบเลขที่ ทด-3-111	ฉบับที่ 53

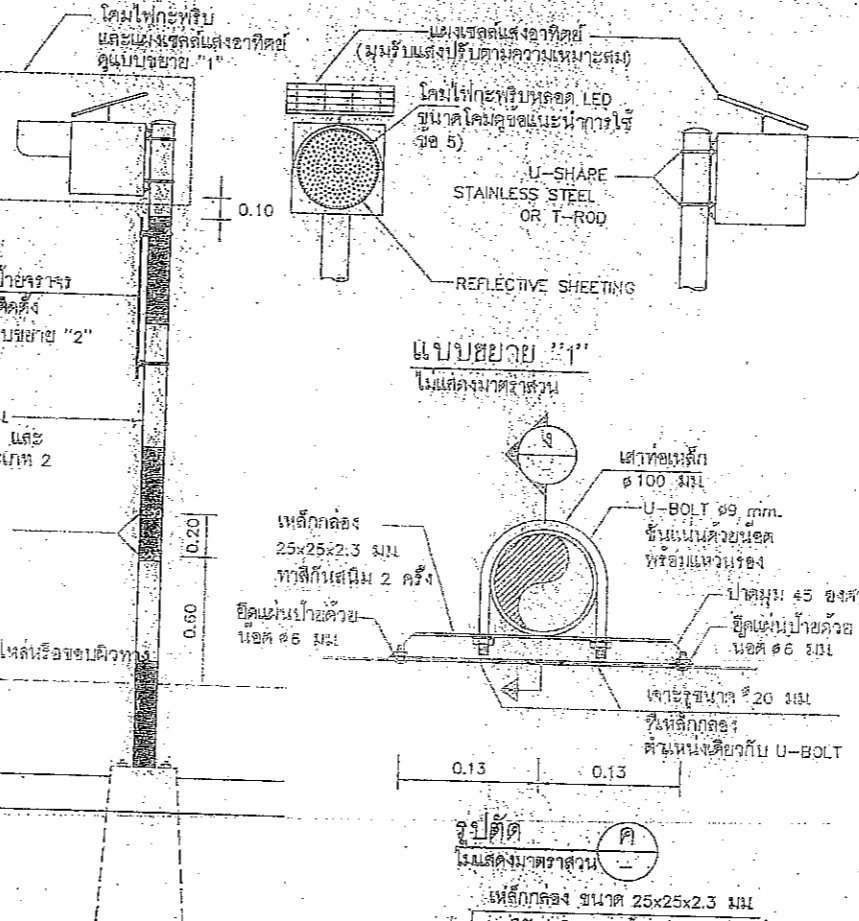
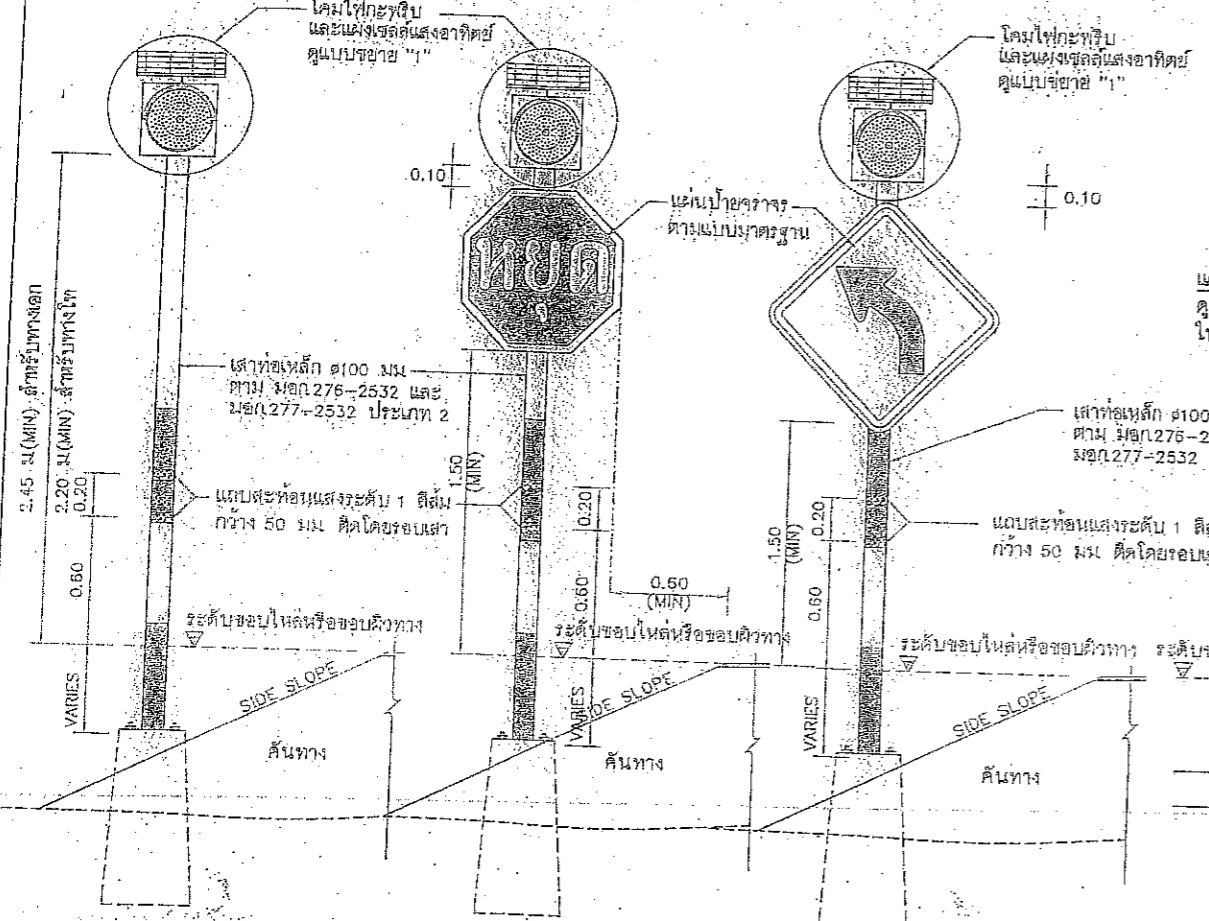

ข้อกำหนดทั่วไปของสัญญาณไฟกะพริบ

- ชนิดต่าง ๆ มีหน่วยเป็นเมตร นอกจากระบุไว้เป็นอย่างอื่น
- ระยะการติดตั้งป้ายบังคับ ป้ายเตือน รายละเอียดการยึดแผ่นป้าย ตามแบบเลขที่ จร-114 ถึง จร-115
- เส้นของโคมไฟกะพริบ มีขนาด $\phi 300$ มม. ทิศทางติดตั้งควรเบนไปทางแสงหรือทิศทางเคลื่อนที่ไปข้างหน้า ทิศทางบนสูง ไม่ตกง่าย และไม่เป็นอันตรายเมื่อเกิดอุบัติเหตุ
- หลอดเป็นหลอด LEDs ชนิดที่ใช้สำหรับงานสัญญาณจราจร สีเหลือง หรือสีแดง จัดวางในตำแหน่งที่เหมาะสมกับภาระใช้งาน โดยมีจำนวนหลอด LEDs ไม่น้อยกว่า 120 หลอด และมีความเข้มส่องสว่างโดยรวมของจุดโคมไฟไม่น้อยกว่า 660,000 mcd.
- รูปแบบทั่วไปโคมไฟสามารถปรับเปลี่ยนได้ตามมาตรฐานของผลิตภัณฑ์ แต่ต้องได้รับความเห็นชอบจากกรมฯ และต้องมีการระบุหน้าตัดประกอบกับตัวโคมเพื่อป้องกันแสงตกในเวลากลางวันและสำหรับรวมแสงในเวลากลางคืน
- การกะพริบของหลอด LEDs ต้องกะพริบเป็นจังหวะเดียวกันทุกหลอด และสามารถปรับตั้งจังหวะการกะพริบไม่น้อยกว่า 40 ครั้ง/นาที แต่ไม่เกิน 80 ครั้ง/นาที อัตราการใช้พลังงานของหลอดไฟไม่น้อยกว่า 100,000 ชม.
- แหล่งพลังงานเป็นแผงเซลล์แสงอาทิตย์ ชนิดจากวัสดุ MONO-CRYSTAL SILICON สามารถผลิตพลังงานได้ไม่น้อยกว่า 10 วัตต์ รูปแบบแผงเซลล์แสงอาทิตย์และรูปแบบการติดตั้งแผงเซลล์ฯ ควรดัดแปลงได้ตามมาตรฐานผลิตภัณฑ์ โดยต้องสามารถปรับทิศทางเพื่อรับแสงอาทิตย์ได้อย่างมีประสิทธิภาพ และต้องแสดงเอกสารแสดงการเชื่อมต่อหรือการได้มาซึ่งเซลล์แสงอาทิตย์ ซึ่งออกให้โดยโรงงานหรือผู้ผลิต หรือตัวแทนจำหน่าย ให้กรมฯพิจารณาอนุมัติ
- อุปกรณ์เก็บพลังงานเป็นแบตเตอรี่แบบ SEALED LEAD ACID หรือมาตรฐานอื่นเทียบเท่า มีความหนาแน่นไม่ต่ำกว่า 12 วัตต์ ความจุ 12 AMPERE-HOUR โดยสามารถส่องไฟได้ไม่น้อยกว่า 48 ชั่วโมงขณะที่ไม่แสงอาทิตย์ส่อง
- เสาเป็นเสาเหล็กกล้าชุบสังกะสี (GALVANIZED STEEL PIPE) ขนาดในเหล็กทว. $\phi 100$ มม. หนาไม่น้อยกว่า 2 มม. ทาสีกันสนิมอย่างน้อย 2 ครั้ง แล้วทาสีสีส้มขาว เป็นร่องระยะ 0.50 ม. ยึดข้างน้อย 2 ครั้ง หลอดความยาวทั้งหมดที่ติดตั้งบนเสาสะท้อนแสงระดับ 1 สีส้ม จำนวน 2 แผ่น ขนาดความกว้าง 50 มม. รอบเสา
- ผู้รับจ้างจะต้องประกันคุณภาพของหลอดไฟสัญญาณและอุปกรณ์ที่ใช้ในการติดตั้งอื่น ๆ มีกำหนด 24 เดือน นับแต่วันที่กรมฯตรวจรับการติดตั้งให้สัญญาณแล้วเสร็จเรียบร้อยแล้ว นับเป็น 60 เปอร์เซ็นต์ของหลอดไฟสัญญาณหรือส่วนที่ติดตั้งอื่นแล้วคุณภาพในระยะประกัน ผู้รับจ้างต้องดำเนินการเปลี่ยนแปลงซ่อมแซมให้เสร็จเรียบร้อยตามสัญญาเดิมภายใน 48 ชั่วโมงนับจากเวลาที่รับแจ้งจากกรมฯ ผู้รับจ้างเป็นผู้ออกค่าใช้จ่ายในการนี้แต่เพียงผู้เดียว
- ในการรับประกันคุณภาพของหลอดไฟสัญญาณตามข้อ 10. ผู้รับจ้างจะต้องส่งมอบหลอดไฟสัญญาณสำรองไว้ให้กับหน่วยงานหลังงานบด จำนวนไม่น้อยกว่า 10 หลอดต่อการติดตั้งโคมไฟ 1 ดวง เพื่อใช้เปลี่ยนในกรณีที่ชำรุดเมื่อหลอดไฟชำรุด และผู้รับจ้างไม่อาจทำการเปลี่ยนให้ตามที่กรมฯ แจ้งไป
- ผู้รับจ้างจะต้องนำหลอดไฟสัญญาณมาส่งมอบเพิ่มเติมให้กับสำนักงานทางหลวงชนบทจังหวัดตามจำนวนที่ได้ใช้เปลี่ยนแทนหลอดที่ชำรุดตามข้อ 11 เพื่อให้มีจำนวนหลอดไฟสำรองไว้คงเดิม

ไฟกะพริบ รูปด้านหน้า
ไฟกะพริบร่วมกับป้ายจราจร
แสดงการติดตั้งสัญญาณไฟกะพริบอย่างเดี่ยวหรือร่วมกับป้ายบังคับหรือป้ายเตือน (เสาเหล็ก) ไม่แสดงขนาดเสา

รูปด้านข้าง
ไฟกะพริบร่วมกับป้ายจราจร
แสดงการติดตั้งสัญญาณไฟกะพริบอย่างเดี่ยวหรือร่วมกับป้ายบังคับหรือป้ายเตือน (เสาเหล็ก) ไม่แสดงขนาดเสา

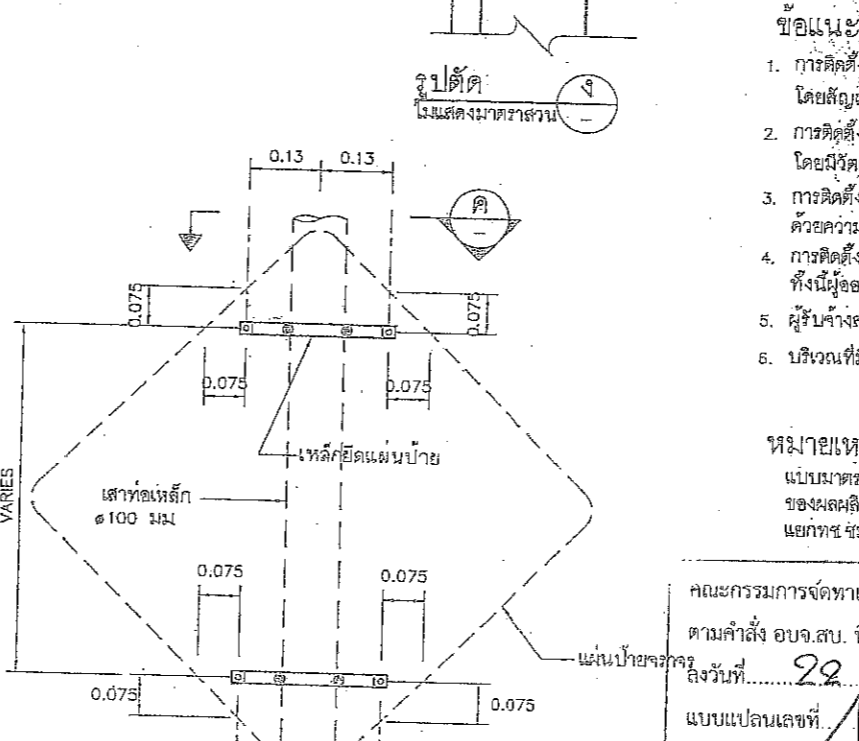
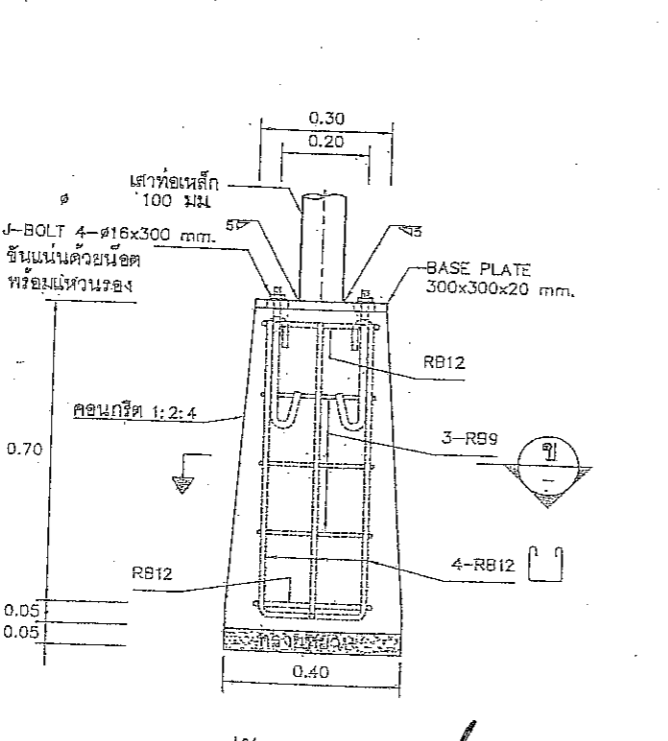
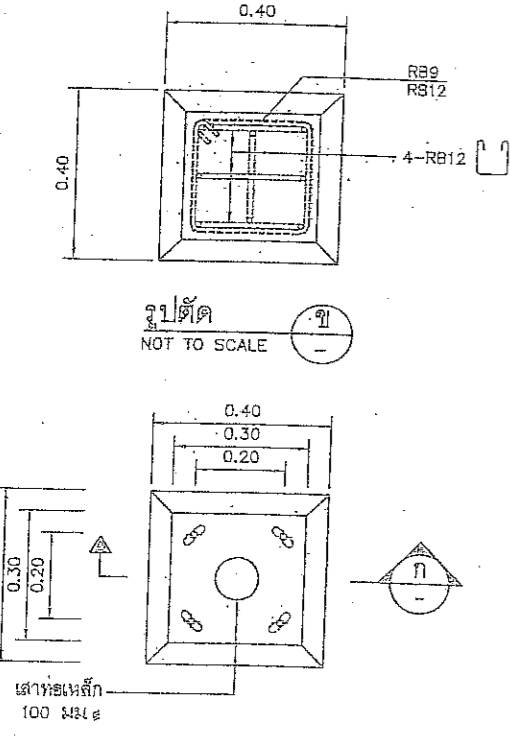

ข้อกำหนดการใส่

- การติดตั้งสัญญาณไฟกะพริบสีเหลือง และสัญญาณไฟกะพริบสีแดง ใช้ติดตั้งบริเวณทางแยกที่อันตรายในการข้ามข้ามทางแยก โดยสัญญาณไฟกะพริบสีเหลืองจะติดตั้งสำหรับเตือนรถบนทางแยก ส่วนไฟกะพริบสีแดงจะติดตั้งสำหรับเตือนรถบนทางโท
- การติดตั้งสัญญาณไฟกะพริบแดง ร่วมกับป้ายหยุด จะติดตั้งบริเวณทางแยกที่อันตราย หรือไม่สามารถมองเห็นป้ายหยุดที่ติดตั้งได้ โดยมีวัตถุประสงค์เพื่อเน้นให้ผู้ขับขี่สนใจป้ายหยุด
- การติดตั้งสัญญาณไฟกะพริบสีเหลือง ร่วมกับป้ายเตือน จะติดตั้งบริเวณช่วงที่ ต้องการลดความเร็วและกำหนดทางเดินรถนั้นด้วยความระมัดระวัง โดยมีวัตถุประสงค์เพื่อเน้นให้ผู้ขับขี่สนใจป้ายเตือน
- การติดตั้งสัญญาณไฟกะพริบบนเสาเหล็ก ควรติดตั้งบนถนนในเขตชุมชน ทั้งนี้ผู้ออกแบบจะเป็นผู้กำหนดลงในแบบก่อสร้างแต่ละสายทาง
- ผู้รับจ้างสามารถเลือกใช้รูปแบบการติดตั้งเสาเหล็กฝังในฐานรากคอนกรีตหรือเสาแบบทาบวางบนฐานรากคอนกรีตได้
- บริเวณที่มีการติดตั้งสัญญาณไฟกะพริบร่วมกับป้ายจราจร ผู้ออกแบบจะกำหนดไว้ในแบบก่อสร้างแต่ละสายทาง

หมายเหตุ

แบบมาตรฐานแนบนี้ คัดลอกจากแบบมาตรฐาน ข้อกำหนดทั่วไปและสัญลักษณ์ ของงานไฟฟ้าแสงสว่าง ของผลัดงานจ้างที่ปรึกษา โครงการสำรวจออกแบบ โครงสร้างต่างระดับบนถนนสายแยก ทข. ชน. 3029-แยกทข. 4039 บริเวณจุดตัด ทล. 212 และจุดตัด ทล. 1014 อ. สันกำแพง จ. เชียงใหม่ แบบเลขที่ พท-101/60

คณะกรรมการจัดทำแบบรายการงานก่อสร้าง
ตามคำสั่ง อบจ.ส.บ. ที่ 2163/2566
ลงวันที่ 22 ธ.ค. 2566
แบบแปลนเลขที่ 18/66
ประธานกรรมการ
กรรมการ
กรรมการ
กรรมการ

กรมทางหลวงชนบท สำนักสำรวจและออกแบบ		
แบบมาตรฐาน		
ข้อกำหนดทั่วไปและสัญลักษณ์ ของงานสัญญาณไฟกะพริบ (เสาเหล็ก)		
เขียนแบบ		
ตรวจ		ผู้รับผิดชอบ
อนุมัติ		
วันที่ 112	แบบเลขที่ พท-101/61	อธิบดี

แนบไปกับประกอบการกำหนดราคากลาง
แบบขยาย "2"
ไม่แสดงขนาดเสา

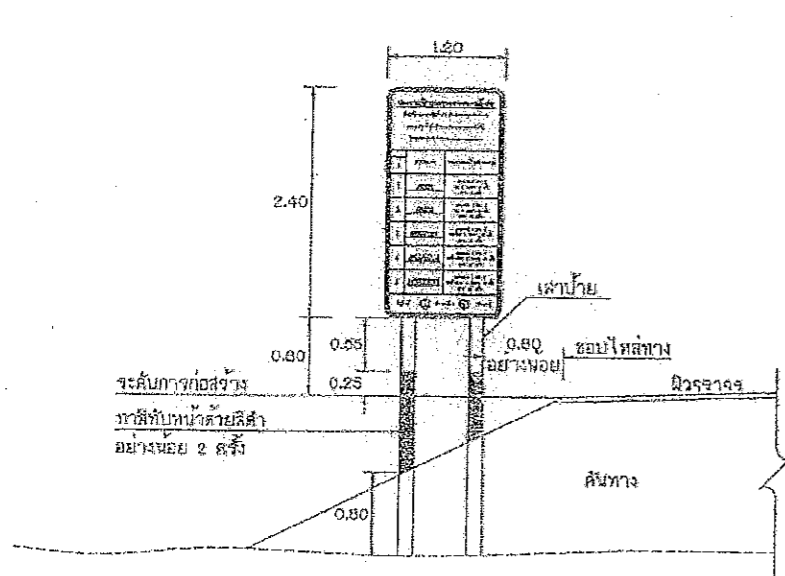

แสดงการติดตั้งป้าย (ด้านหน้า)

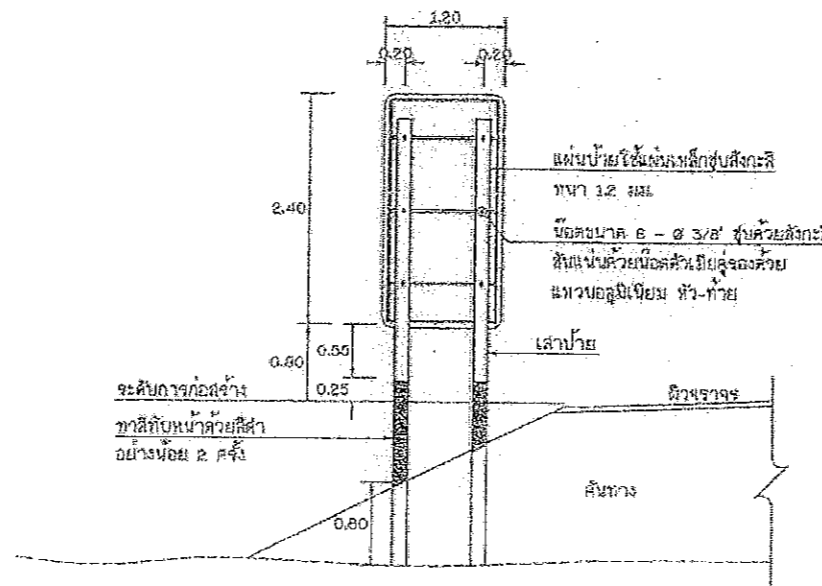

แสดงการติดตั้งป้าย (ด้านหลัง)

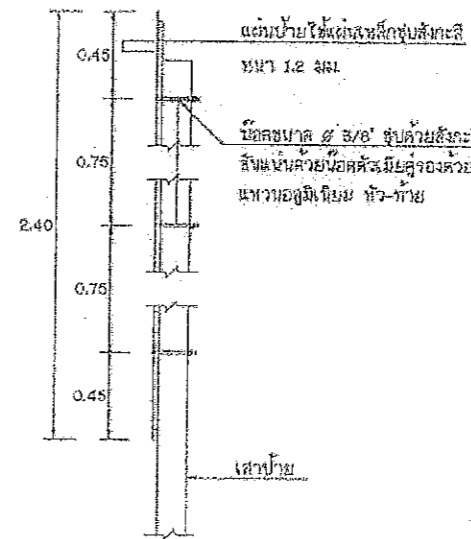

แสดงการติดตั้งป้ายกับเสาป้าย

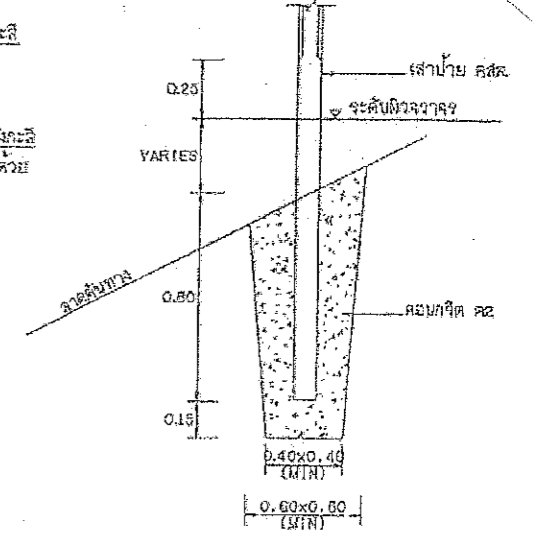

แสดงการติดตั้งเสาป้าย

คณะกรรมการจัดหาแบบบูรณาการงานก่อสร้าง
ตามคำสั่ง อบจ.สบ. ที่ 2163/2566
ลงวันที่ 22 ม.ย. 2566
แบบแปลนเลขที่ 14166

ประธานกรรมการ
กรรมการ
กรรมการ
กรรมการ

นายสุจินต์ ปรเกษมการ กำนันตำบล
นายสุจินต์ ปรเกษมการ กำนันตำบล

รายการประกอบแบบ

1. ไม้ค้ำขา ไม้ท่อนเป็นเมตร นอกจากจะระบุไว้ ให้เป็นอย่างอื่น
2. ป้ายกำหนดน้ำหนักรถบรรทุก ให้ใช้ด้วยแผ่นเหล็กชุบสังกะสี หนาไม่น้อยกว่า 1.2 มม. มีจุดกลมเป็นขนาด 50 ด้านหน้าป้ายให้ติดด้วยแผ่นอะลูมิเนียมสีเงิน (ตามขนาด 606 ด้านหลังแผ่นป้ายให้ฉีกออกแล้วพับกลับด้านในเพื่อป้องกันน้ำซึมเข้าด้านหลัง)
3. ด้านหน้าป้ายใช้สีสีขาว ให้ใช้แบบวัสดุอะลูมิเนียม ตาม ขนาด 606 ตัวอักษรและสัญลักษณ์สีดำไม่สะท้อนแสง
4. ตัวอักษรและตัวเลขที่ใช้น้ำหนักความเงาในตัวป้ายให้ใช้ลักษณะตัวอักษรตามแบบมาตรฐานเครื่องหมายจราจรชนิดสี่เหลี่ยมและตัวเลข
5. เสาคอนกรีตให้ทำสีขาวและสีน้ำตาลอย่างละ 2 ครั้ง สีที่ใช้ ตาม มอก. 327
6. น้ำหนักบรรทุกน้ำหนักบรรทุกให้แสดงในป้ายหน้าและด้านหลัง ให้ใช้ตามประกาศผู้ควบคุมการทางหลวงท้องถิ่น เรื่อง กำหนดน้ำหนักบรรทุกที่มีข้อจำกัด น้ำหนักบรรทุกที่อนุญาตให้บรรทุกได้สำหรับรถบรรทุกชนิดต่าง ๆ ในเขตความรับผิดชอบ อบต. เจ้าจันทร์

หมายเหตุ

แบบป้ายกำหนดน้ำหนักบรรทุก บังคับลงขนาดแบบเลขที่ กข-5-22/48 (แก้ไขครั้งที่ 1) ของกรมทางหลวงชนบท

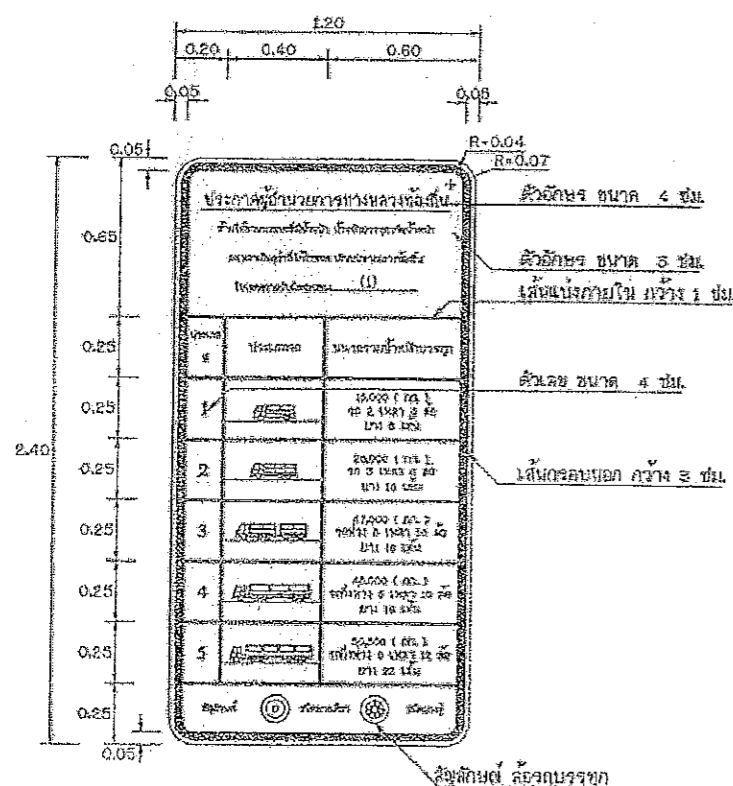

แสดงด้านหน้าป้ายกำหนดน้ำหนักบรรทุก

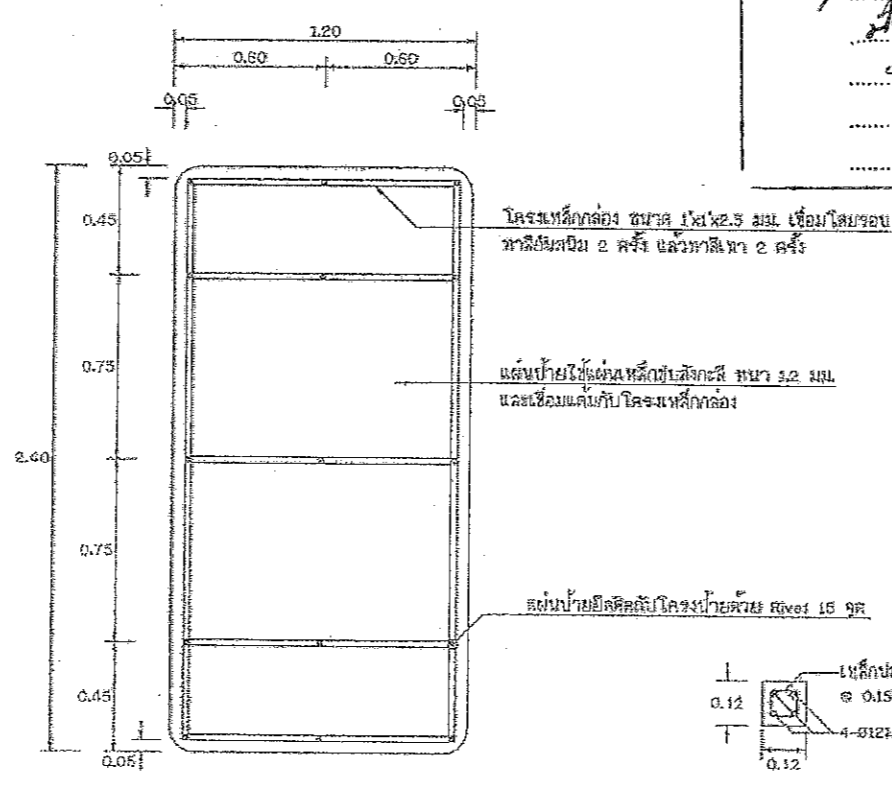

แสดงด้านหลังป้ายกำหนดน้ำหนักบรรทุก

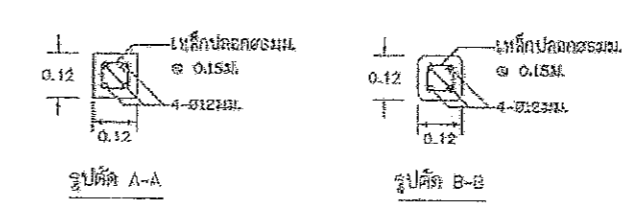

รูปตัดแสดงเสาป้าย

	แบบมาตรฐานงานทาง สำหรับองค์กรปกครองส่วนท้องถิ่น
	ป้ายกำหนดน้ำหนักบรรทุก
แบบเลขที่ กข-5-121	ตอนที่ 66

(1) หมายถึง ชื่อหน่วยงานที่รับผิดชอบในสายงานนั้น เช่น อบจ.จังหวัดบุรีรัมย์ เป็นต้น